



HOÀNG TUẤN

(TS.Khoa Học Đại Học Humboldt- Berlin- 1970)
(Nguyên Đại tá, GS.GD. Bệnh viện "19- 8"- Bộ CA)

lý thuyết TAM NGUYÊN - CỬU VẠN và nguyên lý Dự báo cổ



NHÀ XUẤT BẢN VĂN HOÁ THÔNG TIN

HOÀNG TUẤN

(TS. Khoa Học Đại Học Humboldt - Berlin - 1970)
(Nguyên Đại Tá, GS. GĐ. Bệnh viện "19-8" - Bộ CA)

Lý thuyết

TAM NGUYÊN - CỬU VẬN

và NGUYÊN LÝ DỰ BÁO CỔ

NHÀ XUẤT BẢN VĂN HÓA - THÔNG TIN

CHƯƠNG MỞ ĐẦU

NGUYÊN LÝ TOÁN NHỊ PHÂN TRONG DỰ BÁO THEO DỊCH CỔ

Trong cuốn "*Kinh Dịch và Hệ Nhị Phân*" do nhà Xuất Bản Văn Hóa-Thông Tin xuất bản năm 2002, chúng tôi đã có dịp trình bày những nguyên lý toán Nhị phân- cơ sở của Dịch cổ- còn rất ít nhà nghiên cứu phát hiện và lý giải, nhiều người còn coi đó là cuốn sách "thần bí" và khó hiểu, nên các học giả chỉ đi vào khai thác khía cạnh triết học của Dịch, rất ít người đề cập đến hệ toán Nhị phân (système binaire). Tuy nhiên hệ toán này đã được người xưa nghiên cứu rất kỹ ngay từ thời kỳ con người chưa tìm ra chữ viết. Hình thức chữ số đầu tiên là dùng vạch đứt (— —) và vạch liền (————) để ghi hai con số "0" và "1". Hai ký hiệu đó cũng để chỉ hai loại số khác nhau là các số lẻ (cơ) bắt đầu từ 1 đến 3, 5, 7, 9... và các số chẵn (ngẫu) bắt đầu từ số 2 đến 4, 6, 8, 10... Chính chúng là nguồn gốc của lý thuyết "âm dương" sau này và hai ký hiệu "vạch đứt và vạch liền" trở thành hai ký hiệu "âm dương" để chỉ sự phân cực của Tạo Hóa ngay từ thuở ban đầu.

Để ký hiệu các con số cổ nhân chỉ dùng hai chiếc đũa, một chiếc để nguyên, một chiếc bẻ thành hai nửa bằng nhau và sắp xếp chúng theo những tập hợp từ hai hàng vạch, ba hàng vạch, bốn năm đến sáu hàng vạch để ghi các con số từ nhỏ đến lớn. Từ đó cổ nhân đã phát hiện ra nguyên lý của hệ toán "Nhị tiến" cùng phép ghi các con số của hệ này bằng hai ký hiệu "âm dương". Người xưa đã nhận ra rằng trong "Tượng" của các số Nhị phân tàng chứa nhiều quy luật biến hóa không những của các con số mà cũng là những quy luật phổ biến của mọi sự vật trong Vũ Trụ và cả con người.

Vì vậy hệ toán nhị phân đã được sử dụng trong "Lịch toán" và nhiều môn dự báo cổ, không những để dự báo khí hậu bốn mùa, dự báo những bệnh tật hay xảy ra theo mùa, mà còn dùng chúng để dự báo cả sự thăng trầm của thời cuộc và lý giải một phần những khó khăn về vận mệnh đời người.

Trong các xã hội nông nghiệp truyền thống Á Đông xưa, khoa học chưa phát triển, nên chưa thể có các khoa dự báo như ngày nay. Tuy nhiên dự báo về khí hậu, lụt lội hay nắng hạn, về sự thuận lợi hay thất bát của mùa màng, dự báo về thời tiết một cách đại cương kể cả về nhật thực, nguyệt thực, sao chổi, thì đã được cổ nhân nghiên cứu rất sớm và đã có những tiên đoán chính xác; một số dự đoán được ghi trong lịch cũ còn để lại đến ngày

nay. Lịch toán cổ không những chỉ để đo đạc thời gian về mặt "số lượng" dài ngắn đơn thuần để định ra mùa vụ, dự báo nắng mưa, hạn lụt, phục vụ nông nghiệp, mà cổ nhân còn tìm hiểu cả "chất lượng" từng thời gian gắn với bão lụt, hạn hán, dịch bệnh, hay mọi thiên tai, dịch họa có tính chất chu kỳ đã gây ảnh hưởng đến cuộc sống cộng đồng và từng con người ra sao. Vì mỗi giai đoạn thời gian đều có chất lượng khác nhau theo từng chu kỳ tuần hoàn của khí hậu, nên người xưa quan niệm rằng, chất lượng thời gian trong thời điểm sinh ra của mỗi người cộng với huyết thống di truyền của bố mẹ, dòng họ, đã tạo nên tính cách riêng biệt của họ. Chính tính cách riêng đã trực tiếp góp phần tạo dựng vận mệnh của mỗi người sau này. Ngôn ngữ thông thường của người Việt cổ đã mang dấu ấn sâu đậm của quan niệm này. Nó gắn liền hai từ "tính" và "mệnh" thành một danh từ kép "Tính Mệnh" để chỉ riêng vận số của từng cá nhân theo tính cách của họ. Các ngôn ngữ khác không thể hiện sự nhất quán đó. Trong cuộc sống thực tế, ta cũng nhận thấy có rất nhiều bi kịch của cá nhân chính là bi kịch của "tính cách" riêng của họ. Cái vượt ra khỏi tính cách mà con người không thể cưỡng lại được mới là cái "Số Mệnh". Ngôn ngữ dân gian hình thành từ xa xưa, hai từ "Tính Mệnh" và "Số Mệnh" luôn luôn đi đôi với nhau. Thông qua sự quan sát lâu dài về cuộc đời của mỗi con người được sinh ra trong những khoảng thời gian khác nhau cùng với sự thịnh suy của thời cuộc- cũng có tính chất tuần hoàn theo từng chu kỳ dài ngắn - các học giả cổ đại đã nối tiếp nhau đời này qua đời khác nghiên cứu mối quan hệ giữa chất lượng thời gian và số mệnh con người, hồng giải mã phần nào những bí ẩn của vận số nhân học, một vấn đề còn nằm trong phạm trù huyền bí của Tạo Hóa. Môn lịch toán "Tam Nguyên- Cửu Vận" chính là môn học nhằm giải đáp một phần vấn đề trên. Nó chứa đựng nhiều điều lý thú vì tính lôgích trong tư duy, làm chúng ta say mê, rất đáng để chúng ta nghiên cứu tìm hiểu. Đúng hay sai còn chờ ở phần thẩm định của mỗi người, nhưng tâm huyết của người xưa bỏ ra trong vấn đề này thật đáng trân trọng. Chúng ta là những thế hệ hậu sinh, chưa nghiên cứu kỹ đã bài bác là một sai lầm lớn.

Nền khoa học hiện đại- thành quả trí tuệ chung của con người- chỉ mới phát triển chừng vài trăm năm nay, nhưng thực sự phát triển mạnh mẽ chỉ mới từ nửa sau thế kỷ 20 đến nay (khoảng trên nửa thế kỷ) và chủ yếu là dựa trên nền tảng của "tư duy cơ lý" phương Tây. Ngay từ những năm cuối thế kỷ trước, nhiều học giả đã phát hiện ra rằng, tư duy cơ lý có thể là động lực để phát triển kỹ thuật lên trình độ rất cao, kể cả những kỹ thuật du hành vũ trụ trong tương lai và tìm ra nhiều điều mới lạ của thế giới vật chất, nhưng điều chắc chắn là nó sẽ không bao giờ giải thích được những bí ẩn cuối cùng của vật chất và nhất là những bí ẩn của cuộc sống và thế giới tâm linh. Bởi vì cơ lý chủ yếu nghiên cứu những đối tượng vật chất cụ thể, những đối tượng có thể nhìn thấy, sờ thấy hay nghe được; những đối tượng mà năm giác quan cảm nhận được. Tuy nhiên thế giới vật chất phản ánh qua năm giác quan không phải là tất cả sự thật. Nó chỉ là một mặt của sự tồn tại thông qua cảm nhận của năm giác quan con người. Nếu con người lại có thêm giác quan để cảm nhận được cả thế giới vật chất khách quan qua "siêu âm" thì chắc chắn thế giới đó sẽ có phần khác thực tại. Nếu lại có thêm

nhiều giác quan để nhận thức được thế giới bằng cả "tia hồng ngoại", tia "tử ngoại"..., thì thế giới khách quan càng khác thực tại nhiều hơn nữa. Vì vậy thế giới khách quan mà con người nhận thức được hiện nay chỉ mới là một phần hay "một mặt" của Vũ Trụ hiện hữu. Thế giới đó khác xa thế giới khách quan mà loài dơi nhận thức được qua "siêu âm", cũng khác xa thế giới thực tại mà loài cú nhận thức được qua "hồng ngoại"...

Mãi đến cuối thế kỷ 20 khoa Thiên Văn hiện đại mới phát hiện ra 9/10 vật chất trong Vũ Trụ bao la là vật chất không nhìn thấy! Chúng là những bóng tối dày đặc, những "lỗ đen" lớn nhỏ có thể nuốt trọn cả những vì sao khổng lồ hay những quần thể sao vào trong lòng nó, đến ánh sáng cũng không thể thoát ra được. Chúng chứa đầy vật chất chưa rõ bản chất là gì. Nghiên cứu những vấn đề này cần có một phương pháp tư duy khác thoát khỏi tư duy cơ lý và chủ nghĩa duy vật thô sơ đã trở thành thói quen của mọi xã hội công nghiệp và cả xã hội hậu công nghiệp hiện nay. Lối tư duy trừu tượng đó vốn đã có sẵn trong nền tảng của các học thuyết cổ Á Đông và đã bị phai mờ trước tư duy cơ lý đầy tính thực dụng. Hai cách tư duy đó phản ánh sự "phân cực" không tránh khỏi, một quy luật tất yếu của Tạo Hóa, kể cả trong lĩnh vực tư tưởng của con người. Rồi đây, sẽ hết thời kỳ "Âm thịnh Dương suy", sự tiến hóa sẽ theo chu trình ngược lại. Phương Đông vốn là Dương sẽ hưng thịnh và sự hài hòa sẽ được lập lại trước khi dẫn đến một thời kỳ mất cân bằng mới. Phương pháp tư duy theo Dịch cổ Á Đông và những phát hiện về thế giới Tâm linh mà Đức Phật Thích Ca đã nói đến từ trên ba ngàn năm trước sẽ được nhiều người chú ý nghiên cứu trong thế kỷ 21 này. Tâm linh không phải là thế giới của thần thánh hay ma quỷ- vì chính Đức Phật cũng không tin có thần thánh hay ma quỷ- mà là thế giới "trí tuệ và tâm hồn" đặc trưng của con người. Nó là sản phẩm chỉ con người mới có, gắn với đời sống con người. Chắc chắn nó sẽ là một trong những con đường dẫn đến những phát minh và thành công trong việc giải thích nhiều vấn đề về cuộc sống mà hiện nay còn nằm trong phạm vi huyền bí.

Kho tàng trí thức cổ Á Đông về các khoa dự báo, trong đó có hai khu vực mà người xưa rất quan tâm, là dự báo về sự thăng trầm của thời cuộc và vận số con người, là rất lớn và đáng được chú ý. Mặc dầu gặp đầy khó khăn, nhưng nhiều thế hệ học giả cổ đã nối tiếp nhau nghiên cứu về hai vấn đề trên và đã để lại trong kho tàng trí thức cổ những tư liệu đầy tính trí tuệ và tâm huyết, có sức lôi cuốn rất lớn đối với những ai muốn khai thác lại vấn đề này. Chúng tôi, tuy sức hiểu biết còn có hạn, cũng mạnh dạn góp phần sưu tầm phần nào những vấn đề mà cổ nhân để lại, biên soạn dưới ánh sáng của hệ Nhị phân hiện đại, cố gắng giải thích những vấn đề "rối rắm cổ" theo ngôn ngữ ngày nay, để bạn đọc muốn tìm hiểu những lý thuyết cổ đờ được phần nào khó khăn bước đầu. Tác giả hy vọng đóng góp một phần nhỏ bé vào việc giữ gìn nền học vấn của người xưa. Chắc chắn cuốn sách còn nhiều thiếu sót, tác giả rất mong các bậc học giả uyên thâm bổ cứu và chỉ giáo⁽¹⁾.

⁽¹⁾ Thư từ góp ý xin gửi về địa chỉ: Hoàng Tuấn, Nhà A9(86), Phố Trần Bình, Phường Mai Dịch, Quận Cầu Giấy - Hà Nội.

THUẬT NGŨ CỔ

Khoa dự báo cổ chia thành nhiều bộ môn, bao gồm:

* Dự báo thời tiết, khí hậu, năng mưa, hạn lụt hàng năm rất cần cho nông nghiệp, bao gồm cả dự báo về Nhật thực, Nguyệt thực, Sao Chổi...

* Dự báo ngày tốt, ngày xấu do tác động của thời tiết đối với "Tâm sinh lý" con người.

Các môn dự báo trên được ghi đầy đủ trong các sách lịch hàng năm, được các triều vua thời xưa ban hành cho dân chúng biết để phục vụ nông nghiệp. Còn các môn dự báo sau đây, chỉ được nói đến trong các sách khảo cứu của các học giả chuyên sâu:

* Dự báo thời cuộc từng giai đoạn ngắn dài; tốt hay xấu, bình hay loạn, thịnh hay suy;

* Dự báo nhân sự, vận số đời người theo thời cuộc dựa vào giờ, ngày, tháng, năm sinh của họ v.v...

Các môn dự báo xưa, danh từ cổ gọi chung là "bói". Các quẻ bói về thời tiết, đã được ghi trên các mảnh xương, yếm rùa bằng chữ "tượng hình" từ 3-4000 năm trước, mà khoa khảo cổ đã phát hiện được rất nhiều ở Trung Quốc (trong những tỉnh thuộc địa bàn của cư dân Bách Việt cổ đại). "Bói" xưa chỉ là môn xác xuất thô sơ, tính chính xác kém, nên nó nhuộm màu mê tín dị đoan. Khi đã bước vào kỷ nguyên "văn tự", mọi môn dự báo cổ đều dựa trên nền tảng triết học của Dịch. Bói cổ được gọi là "Bói Dịch". Tuy nhiên khoa "Bói Dịch" bằng Cổ Thi và Mai Rùa xưa, được miêu tả trong Kinh Dịch (Ngô Tất Tố dịch) chỉ là một phần nhỏ trong khoa "Bói Dịch" nói chung. Vì vậy để tìm hiểu chúng trước tiên ta cần thống nhất nhận định về thuật ngữ "bói".

Từ kép "Bói Dịch" là dịch từ chữ Hán "Bốc Dịch". Môn này còn gọi là "Bốc Phệ" là phương pháp dùng Cổ Thi và Mai Rùa để tìm quẻ Dịch và dự báo theo "Tượng quẻ" (*xin xem mục Bói Dịch trong cuốn Kinh Dịch và Hệ Nhị Phân của Hoàng Tuấn- Nhà XB VH-TT-2002*).

Khi chuyển sang tiếng Việt, người xưa gắn nó với phương pháp tính toán theo Dịch số nên từ "bói" gắn liền với từ "toán", trở thành "bói toán".

Nó không đơn thuần là mê tín dị đoan, mà là một phương pháp dùng toán số để dự báo tương lai.

Tuy nhiên trong tâm thức đại đa số người trong các thế hệ hiện đại, "bói toán" đồng nghĩa với mê tín dị đoan, vì từ lâu đời nó đã bị một số người ít am hiểu Dịch lý lợi dụng lòng tin của quần chúng, đoán mò làm nghề kiếm sống, gieo rắc những điều mê tín nhảm nhí, vì vậy từ "bói" đã bị bôi đen, làm mất dần ý nghĩa đúng đắn ban đầu của nó. Môn bói cổ vốn chẳng có gì là xấu, nó đồng nghĩa với từ "dự báo" hiện đại. Bói là dự báo, nhưng nói dự báo thì mọi người tán thành còn nói "bói" thì mọi người phỉ báng, chê bai, chẳng qua là do thành kiến về "ngôn từ" mà thôi.

Về sau môn Bói Dịch là môn dự báo cổ dựa trên "Tượng" các số viết theo cơ chế âm dương của Dịch kết hợp với sự định vị không gian các con số theo lý thuyết về hệ Toạ Độ không gian của người xưa (quen gọi là lý thuyết Âm Dương- Ngũ Hành), cùng những nguyên lý của hệ Nhị phân. Không phải ai cũng tinh thông Dịch lý để sử dụng thành thạo được những nguyên lý này. Vì vậy mà nó dễ trở thành đoán mò, phán bậy, nhuộm màu sắc mê tín, gieo rắc lòng tin mù quáng vào quỷ thần, gây hoang mang, làm ảnh hưởng xấu đến đời sống của xã hội. Tuy nhiên, nhiều môn dự báo cổ vốn dựa trên những nguyên lý vững chắc của Dịch học, có tư tưởng triết học rất thâm thúy vẫn tiếp tục sống trong trí tuệ của nhiều người. Suy cho cùng thì đó chính là những phép tính "xác xuất cổ". Nhiều phép đã được người xưa vận dụng để tính trước thời tiết hàng trăm năm sau trong phương pháp làm "Lịch Âm Dương" còn tồn tại cho đến nay, mà kết quả cũng rất phù hợp với cách tính lịch theo khoa Thiên văn hiện đại. Còn những phương pháp áp dụng để tính sự thăng trầm của thời cuộc, hoặc của vận mệnh đời người thì quá phức tạp, không dễ gì nắm được, như phép tính "Độn Lục Nhâm", "Độn Giáp", phép "Thái Ất", phép "Cửu Tinh toán thuật" v.v... Trong lịch sử cũng chỉ có rất ít người nắm được các môn học này như Gia Cát- Khổng Minh, Quý Cốc Tử, Trần Đoàn (Trung Quốc) hay Trạng Trình, Trạng Bùng, La Sơn Phu Tử (Việt Nam) mà thôi. Vì vậy tài liệu nhiều phần đã thất truyền, phần còn lại quá ít ỏi, nhiều khi còn bị giải sai hoặc cố tình xuyên tạc. Ở Việt Nam thời xưa chưa có kỹ thuật in ấn, các sách cổ đều được chép tay, nên số lượng rất ít. Qua những lần bị các chế độ phong kiến phương Bắc xâm lược, những sách ít ỏi bản xứ đều bị thu hồi về chính quốc hoặc bị tiêu hủy. Quân xâm lược chỉ để lại những sách từ chính quốc truyền sang, mục đích không ngoài việc cố đồng hóa về mặt văn hóa. Vì vậy phần còn lại phải cất dấu trong vòng bí mật, dễ bị hủy hoại qua thời gian, do đó mà nhiều trước tác của các bậc tinh thông Dịch lý và phép dự báo cổ đã bị thất truyền.

Dân tộc Việt Nam cũng như các dân tộc phương Đông xưa kia, ngoài sự quan tâm đến thời tiết nắng mưa, ấm lạnh, hạn lụt để làm lịch phục vụ nông nghiệp, còn rất quan tâm đến sự thăng trầm của thời cuộc, sự thịnh suy của quốc gia, vì những điều đó ảnh hưởng rất lớn đến đời sống từng cá thể, đến vận mệnh từng con người. Suy cho cùng thì chính vận mệnh đời người, những may rủi khó lường trước của từng số phận cũng là mối quan tâm chính của con người ở mọi thời đại. Tiếp cận nó là một khó khăn lớn. Ngay đối với mức hiểu biết của nhân loại đầu thế kỷ 21 này vẫn chưa thể tiếp cận nó một cách thật sáng sủa. Trước những khó khăn đó, nhiều người có xu hướng quy tất cả cho sự "may rủi", cho "ngẫu nhiên và tất nhiên". Tuy nhiên Tạo hóa vốn đã phú cho con người "tính tò mò" cố hữu, bao giờ cũng muốn đào sâu vào những bí mật của Tạo Hóa và cả của "Quý Thần" (nếu có). Đó cũng chính là điều cơ bản để phân biệt giữa người và vật, điều cơ bản làm động lực cho mọi sự tiến hóa về trí tuệ và tâm linh. Họ không muốn quy tất cả những điều bí hiểm của số phận con người vào "may rủi" hay yếu tố "ngẫu nhiên".

CON NGƯỜI VÀ SỐ MỆNH

Có số mệnh riêng cho từng cá thể hay không, đến nay chúng ta vẫn chưa có câu trả lời thật chính xác, mặc dầu lịch sử đã bước vào thời kỳ du hành vũ trụ với nền văn minh "kỹ thuật số" hậu công nghiệp.

Con người sinh ra nhiều người có các điều kiện gần như nhau, tại sao người này thì thành đạt dễ dàng, còn người khác lại thất bại thảm hại?

Có người năng lực ít, thậm chí đạo đức xấu lại có thể đứng trên đầu nhiều người tử tế? Có người luôn luôn gặp may, thuận lợi cứ tự nhiên đến để họ "toạ hưởng kỳ thành"; có người lại liên tiếp bị tai họa, có khi toàn những "tai bay vạ gió", đến nỗi không góc đầu lên được, công lao rèn luyện học tập đành trở thành vô dụng. Đã có một thời nhiều người tin rằng, tạo dựng được một xã hội công bằng hơn các xã hội phong kiến cũ hoặc tư bản hiện đại, một xã hội không còn có tệ "người bóc lột người" bằng cách xóa bỏ mọi tư hữu cá nhân, mọi tài sản đều là công hữu, ai cũng phải sống bằng lao động của chính mình, thì sẽ không còn những số phận may rủi, hay bị vùi dập như thời quá khứ. Ngày nay thì ai cũng thấy rõ, ước mơ đó chỉ có thể là ước mơ. Còn trong thực tế thì than ôi, khi đã khổ công tạo ra một xã hội như thế thì nó lại trở thành một xã hội bao cấp làm mất hết sáng tạo của quần chúng, tạo ra sự ỷ lại lớn và sự đặc quyền đặc lợi của một thiểu số người. Xã hội đó còn tạo ra cơ chế làm mất tự do của mọi con người một cách nghiêm trọng, thậm chí có nơi đã tạo ra hàng triệu án oan án giả, tạo ra sự thù ghét giữa con người với con người tệ hại hơn vì nó không được đi kèm với một cơ chế để kiểm soát quyền lực hữu hiệu. Quyền lực khi đã được con người tạo nên lại tập trung vào một số rất ít người mà không có cơ chế kiểm soát hữu hiệu thì nó lại tiến hóa theo quy luật riêng của nó, trở lại làm hại chính con người. Cuối cùng "số phận" vẫn càng bám chặt lấy con người một cách kỳ lạ hơn, rõ ràng và thô bạo hơn, không thể nào giải thích nổi. Ai đã được sống trong thời đại đầy biến cố này, một thời đại mà nhiều ngàn năm qua mới diễn ra một lần, tuy ngắn ngủi so với lịch sử nhưng lại quá dài đối với đời người, vì nó đã tạo ra ngàn vạn số phận ly kỳ, phong phú khác nhau mà con người sống trong những giai đoạn lịch sử bình thường chỉ được biết qua văn chương hay sách sử ghi lại. Được sống trong một thời đại như thế mà không quan tâm đến vấn đề "vận số con người" thì thật là uổng phí!

Nhiều người có học vấn, không tin ở số mệnh, cho là do "ngẫu nhiên", do gặp may hay vận rủi hết, mà may rủi thì thời nào cũng có. Còn lại là do cá tính và quyết tâm của từng người tạo ra cả. Họ cho số mệnh chỉ là điều mê tín nhảm nhí, không đáng tin cậy. Nhưng cái gọi là "ngẫu nhiên" hay "sự may, rủi" mà nhiều người tin tưởng thì có nhiều nhà khoa học tên tuổi lại nói rằng: "Không có cái gì ngẫu nhiên cả, vì Tạo Hóa không chơi trò may rủi!" hay "Đức Chúa không chơi trò xúc xắc!". Nghiên cứu đến cùng thì chính khoa học và toán học cũng cho rằng: *cái gọi là ngẫu nhiên cũng phải xảy ra theo quy luật tất nhiên*, chỉ có điều chúng ta không để ý và không tìm hiểu kỹ mà thôi. Còn vận may, vận rủi là gì, tại sao đến với người này mà

không đến với người kia? Cuối cùng, tin hay không tin, nhiều người vẫn phải quay về "Vận Số" không thể loại bỏ nó khỏi sự quan tâm của rất nhiều người trong cộng đồng. Vận số không phải chỉ chi phối đời người mà còn chi phối cả thời cuộc! Tại sao có thời đại thế giới lại sản sinh ra rất nhiều người tài giỏi còn lưu tên tuổi đến ngày nay, trái lại có thời kỳ thế giới lâm vào cảnh suy thoái toàn cục với chiến tranh, chết chóc, lụt lội cùng đủ loại thiên tai?

Nghiên cứu Vận Số con người trở thành mối quan tâm lớn của các học giả trong mọi thời đại. Thời chiến tranh, người ta chẳng có thì giờ nghĩ đến nó. Hòa bình lập lại, cuộc sống ổn định, người ta lại có thì giờ quan sát và suy nghĩ đến những vấn đề nhân văn. Các kinh nghiệm của người xưa do đó được nhiều người chú ý khai thác.

Khởi thủy con người tìm hiểu số mệnh thông qua các vì sao trên trời. Đó là nguồn gốc của khoa chiêm tinh cổ ở phương Đông cũng như ở phương Tây. Từ thế kỷ thứ 19 và nhất là thế kỷ thứ 20 đến nay, do ảnh hưởng lớn lao của khoa học kỹ thuật và phương pháp tư duy thiên về "cơ lý" của người phương Tây, khoa Chiêm Tinh trở thành một phương pháp mê tín, hầu như bị loại bỏ khỏi đầu óc con người. Những nghiên cứu về số mệnh và tâm linh cũng không còn được đề cập đến. Tuy nhiên ở phương Đông các công trình nghiên cứu về vận mệnh đời người có xu hướng gắn liền với lịch toán thiên văn và đều dựa theo nguyên lý của toán Nhị Phân, không đi theo con đường thiên về Chiêm Tinh như của phương Tây cổ. Do đó rất nhiều công trình nghiên cứu về vận số cổ của Á Đông là những phép xác xuất toán học có sức sống rất bền vững, làm say mê nhiều người qua các thế hệ, còn để lại đến ngày nay. Vì khoa học cơ lý Tây Phương gạt vấn đề vận số và tâm linh ra khỏi đối tượng nghiên cứu, nên tri thức của con người ở thế kỷ 20 về hai vấn đề trên rất ít. Nhiều học giả lỗi lạc của cả phương Tây lẫn phương Đông đều cho rằng: thế kỷ 21 này sẽ là thế kỷ của Con Người và Tâm linh, nếu không sẽ chẳng có gì cả. Trong khi những thành quả khoa học của phương Tây về hai vấn đề trên hầu như không có thì kho tàng kiến thức cổ của các học giả Á Đông về hai vấn đề trên lại rất phong phú và đã bị nhét tất cả vào chiếc "bị mê tín". Ngày nay chúng ta nên thống nhất nhận định rằng: *"Phủ nhận mọi thành quả của các xã hội truyền thống cũ, chụp lên cho tất cả chiếc mũ "mê tín-lạc hậu", có nghĩa là xóa bỏ mọi tâm huyết của biết bao thế hệ tổ tiên, là làm một việc thiếu cả con tim lẫn khối óc"*. Kho tàng trí tuệ của các học giả cổ Á Đông đóng góp cho nhân loại trong vấn đề tâm linh và vận số con người để lại rất lớn. Nếu có gì đáng tự hào thì chính là ở kho tàng này. Chúng ta tìm thấy trong đó những tìm tòi nghiêm túc nhất về các môn phân loại tính cách con người, phân loại các mối quan hệ của con người đối với cộng đồng xã hội, phân loại vị trí của con người trong không gian, thời gian, gắn con người với Vũ Trụ hiện hữu.

Những nghiên cứu này phần lớn là công trình tập thể của những trí thức lỗi lạc thời xưa, những nhà khoa bảng cũ, những học giả có tên tuổi của nền học vấn cổ. Về mặt trí tuệ họ không thua kém gì chúng ta ngày nay, nếu không muốn nói rằng nhiều vấn đề còn hơn hẳn số đông hiện tại. Chỉ riêng

vấn đề cổ nhân phát hiện ra cách viết các con số theo Hệ Nhị Phân (bảng vạch liền và vạch đứt) theo các quẻ Dịch đã đi trước ông thủy tổ của phép Nhị Phân hiện đại là Leibnitz đến trên ba ngàn năm (chính Leibnitz đã công nhận điều này). Tiếp theo đó là cổ nhân đã phát hiện ra những nguyên lý của hệ toán "âm dương" (hệ Nhị Phân) có tính phổ quát trong Vũ Trụ, có nghĩa là những nguyên lý đó cũng là những quy luật chung của vạn vật.

Do đó mà người xưa đã rút từ những quy luật biến hóa của "Tương Số" Nhị phân áp dụng cho mọi môn dự báo cổ, kể cả dự báo về thời cuộc và xã hội nhân văn. Trong kho tàng lý thuyết hiện đại của phương Tây nghiên cứu về nhân cách con người chỉ có một vài công trình về Y học nhằm phân con người ra ba loại thể chất thần kinh của V.Páplop, hay phép phân loại theo môn Phân Tâm học dựa trên "Hệ thống tín hiệu thứ nhất và Hệ thống tín hiệu thứ hai" của Freud là có giá trị và có thể so sánh với các nghiên cứu của các học giả cổ Á Đông. Các lý thuyết cổ tuy chưa đạt đến độ hoàn thiện cao, nhưng chúng sâu sắc và nghiêm túc, chưa thấy có công trình tương ứng nào nghiên cứu về vận số con người của phương Tây sánh nổi.

Vì vậy tìm hiểu lại vấn đề này để bảo tồn những gì là đúng đắn xuất phát từ những lao động rất nghiêm túc của người xưa là một việc làm mang tính kế thừa nhân văn, rất đáng trân trọng. Trong kho tàng trí thức cổ có rất nhiều môn học nhằm dự báo thời vận, và vận số con người, như: Số Thái Ất, Số Độn Giáp, Độn Lục Nhâm, Độn Lục Diệu, Độn Bát Môn, Số Cửu Tinh v.v... Tất cả đều là những phép xác xuất dựa trên lý thuyết "Âm Dương- Ngũ Hành". Đã là xác xuất thì tỷ lệ đúng chỉ đạt 60-70%. Không có phép nào tuyệt đối cả. Cổ nhân gắn con người vào những điều kiện thiên văn lịch toán cụ thể của thời điểm họ được sinh ra. Chính các thời điểm cụ thể đó không những chi phối cả sự thịnh suy của thời cuộc trong từng giai đoạn mà còn chi phối cả vận mệnh từng con người. Họ cố khám phá màn bí mật bao phủ lên đời người để hy vọng dự báo trước được đôi điều có ích. Chúng ta được may mắn sống trong một thời đại đầy biến động của thế kỷ 20, một *"thế kỷ biến cố toàn cầu"* có tính chất đại diện cho nhiều Thiên Niên kỷ cộng lại. Nhờ đó mà trong phạm vi một đời người ngắn ngủi của mỗi chúng ta, đã có thể tự mình chứng kiến biết bao số phận con người do thời cuộc tác động đến mà không thể cưỡng lại, những vận may đến tột đỉnh của biết bao kẻ tâm thường, những tai họa khắc nghiệt của biết bao người lương thiện. Những thiên tài bỗng chốc xuất hiện, những vì sao tưởng như vĩnh hằng bỗng vụt tắt. Kẻ giàu sang tưởng suốt đời no đủ bỗng hóa ra bị chết đói; kẻ vừa đầy túi quần bỗng trở thành tỷ phú mà chính họ cũng không lường được trước. Biết bao số phận kỳ lạ của con người, trước kia chúng ta chỉ được đọc lác đác trong tiểu thuyết, trong các sách cổ hay trong các câu chuyện thần thoại, lịch sử, nay bỗng xảy ra liên tiếp và dày đặc trong thời đại chúng ta. Nó bắt ta phải quan tâm đến một đề tài cũ rích nhưng đầy khó khăn là "Vận Số con người". Vì thế mà các môn Vận số nhân học cổ Á Đông bỗng nhiên được nhiều người lục tìm và khảo sát lại dưới ánh sáng tư duy mới của thời hiện đại. Một số người bỗng phát hiện ra một "lỗ hổng" lớn trong trí thức của

chính mình, phần nhiều lại là những người có học vấn rất cao của mọi ngành chuyên môn, nhất là đối với các môn học cổ của nền văn hóa Á Đông, nơi chính họ đã được sinh thành! Phải chăng trí tuệ con người chỉ đơn thuần là phân trí thức về cơ lý?

Nhận thấy chỗ còn thiếu vắng trong trí tuệ khoa học của mình, nhiều người bắt đầu lao vào truy tìm các kiến thức về "tiềm thức", về "vô thức", về "ngoại cảm" về "tâm linh" v.v..., những kiến thức mà đạo Phật đã đề cập đến từ ba ngàn rưỡi năm về trước, mặc dầu chính Phật Thích Ca là người chủ trương "không có thế giới thần linh".

Con người ở thế kỷ 20 thì hầu như không những chỉ phủ nhận vấn đề "Thần linh" mà phủ nhận cả thế giới Tâm linh. Những năm cuối thế kỷ 20, đầu thế kỷ 21, khi những máy móc tự động bắt chước trí khôn con người đã lần lượt xuất hiện, nhiều người mới bắt đầu nhận ra rằng, dù máy móc có siêu đẳng đến mấy, có thắng được cả "vua cờ" Kácsparốp trên thế giới, nhưng cũng không thể có "tâm hồn" như con người. Chúng chỉ là những máy tính tinh xảo siêu tốc được chương trình hóa. Người ta bắt đầu để ý đến những bí mật của "tâm linh". Có lẽ chính vì vấn đề này mà nhiều người có bằng cấp khoa học cao, trong đó không hiếm người vốn đã có cả quyền lực và địa vị xã hội cao, bỗng nhiên lại bắt đầu "mê tín" vào những điều xưa nay họ chưa hề tin tưởng, có khi thoát ly ra ngoài cả "trí tuệ" cần thiết. Chính họ góp phần ủng hộ phong trào nghiên cứu lại những giá trị nhân văn cũ thì ít mà tạo ra sự lẫn lộn "mê tín dựa vào tâm linh" thì nhiều. Đó cũng là một đặc điểm về "xu thế thời cuộc" xảy ra ngoài ý muốn chủ quan của con người.

Ngày nay để nghiên cứu lại những vấn đề thuộc các khoa dự báo cổ chúng ta phải dùng những ngôn ngữ thuộc toán học hiện đại để diễn tả những khái niệm cổ mà nhiều người đã nhầm lẫn với mê tín. Ví dụ nói "âm dương- ngũ hành" thì nhiều người dễ cho là một khái niệm "mê tín", nhưng nếu diễn tả đó là một "Hệ Tọa độ không gian" cổ gồm 5 số của người xưa thì nhiều người dễ chấp nhận hơn. Hoặc dùng ngôn ngữ hiện đại như "mất an toàn" thay cho từ "ngũ quý" mà người xưa dùng để chỉ sự mất an toàn, dễ bị quấy phá; dùng "nguy hiểm chết người!" thay cho từ "tuyệt mệnh" cổ... Cần chú ý rằng ngôn ngữ mà người xưa dùng trong các khoa Vận Số thường được cô vào những danh từ hay tính từ ngắn gọn nhưng giàu "hình tượng" về một khái niệm, để khi đọc hay trao đổi người nghe dễ hiểu mà không cần phải giải thích nhiều. Chính do đó mà ngày nay dễ nhầm lẫn với những khái niệm "mê tín"!

CHƯƠNG I

NHỮNG NGUYÊN LÝ CỦA CÁC MÔN DỰ BÁO CỔ

Tất cả các môn dự báo cổ, từ dự báo thời tiết của môn Lịch Toán đến các môn dự báo thời cuộc và nhân văn như Vận Khí Cửu Tinh, Thái Ất, Độn Giáp, Lục Nhâm v.v., đều là những phép xác xuất cổ dựa trên lý thuyết Dịch học.

Triết học Dịch là môn học dựa trên nguyên lý của Hệ Nhị Phân (hay Nhị tiến pháp). Tuy nhiên, cổ nhân chỉ dựa vào những nguyên lý này để làm *nền tảng của tư duy*, chứ không phải chỉ dùng nó để làm các phép tính theo số học đơn thuần. Đó là điều cốt yếu nhất, khi nghiên cứu các lý thuyết cổ theo Dịch học chúng ta cần phân biệt rõ để có thể nắm vững những kết luận của người xưa.

Dự báo thời cuộc và Vận số con người là vấn đề lớn được nhiều học giả phương Đông quan tâm từ thời cổ cho đến thời cận kim. Trong khi khoa học duy lý phương Tây đã bỏ quên vấn đề này thì tư duy triết học phương Đông lại để lại nhiều công trình có giá trị. Vì vậy khi chưa có phương pháp tốt hơn để thay thế, ta khó có thể loại bỏ chúng hoàn toàn khỏi đời sống tinh thần và tâm linh của mọi người. Các môn dự báo đó đều dựa trên những nguyên lý được rút ra từ Hệ Nhị Phân như sau:

1- NGUYÊN LÝ PHÂN CỰC "ÂM DƯƠNG"

Cổ nhân quan niệm Vũ Trụ này là phân cực từ thuở ban đầu. Không gian và Thời gian là sự phân cực đầu tiên của tồn tại. Không có sự tồn tại nào lại chỉ có Không gian mà không có Thời gian hoặc ngược lại. Như vậy Vũ Trụ từ khi hình thành đã có hai mặt gắn liền nhau, không thể tách rời. Hai mặt gắn liền nhau còn là bên phải và bên trái, trên và dưới, trong và ngoài, sáng và tối. Mọi tồn tại hậu sinh đều tuân theo quy luật đó. Vật chất vô sinh đều có to nhỏ khác nhau, nặng nhẹ, trong đục, cứng mềm... Vật chất hữu sinh đều có trẻ già, đực cái, nam nữ... Máu sắc cũng có tương phản trắng xanh, đen đỏ... Âm thanh cũng có to nhỏ, thanh trầm, trong đục. Ngôn ngữ con người cũng phát triển đối xứng cả về cấu trúc lẫn ý nghĩa: đơn âm và đa âm, có từ "sáng" phải có từ "tối", có từ "trên" phải có từ "dưới", có từ "nhỏ"

phải có từ "to", có từ "trực tiếp" phải có từ "gián tiếp"... bất cứ ngôn ngữ nào cũng thế. Ngay đến con số cũng không thể nằm ngoài sự phân cực đó: có số lẻ phải có số chẵn, có số âm phải có số dương. *Nguyên lý phân cực âm dương là sự phát hiện vĩ đại nhất của con người thời cổ đại, từ khi con người có trí tuệ.* Nó là nguyên lý "bất biến" cơ bản đầu tiên của Tạo Hóa. Khoa học hiện đại sau khi học thuyết Big Bang ra đời, từ thế kỷ 19 mới biết chắc chắn rằng Vũ Trụ từ khi được hình thành là đã có đối xứng. Từ trạng thái "hỗn mang lượng tử" ban đầu đến khi xuất hiện các "hạt cơ bản" là đã có ngay các "phản hạt", có "điện tử âm" là có "điện tử dương", có vật chất là có phản vật chất. Rồi khi có các Thiên Hà là cũng có các phản Thiên Hà! Thế kỷ 20 lại biết thêm: có vật chất "sáng" con người nhìn thấy và có cả vật chất "tối" mà con người không thể nhìn thấy. Tiến thêm một bước lại phát hiện ra Vũ Trụ là một "Trường Điện Từ" phân cực rộng lớn và thống nhất khắp nơi. Nhờ đó mới có thể phát triển được kỹ thuật thông tin vô tuyến, kỹ thuật số hóa vĩ đại ngày nay. Cuối cùng phải trải qua trên dưới năm ngàn năm khoa học hiện đại mới chứng minh được nguyên lý "phân cực âm dương" mà các học giả Á Đông đã nhận thức được từ rất lâu đời. Và rút cục tư tưởng Đông Tây lại gặp nhau ở kết quả cuối cùng này. Cả thời gian lẫn không gian, cùng vạn vật trong Trời Đất đều phân cực. Nhờ phân cực mà Vũ Trụ tiến hóa. Trạng thái "không phân cực" chỉ có từ buổi sơ khai, khi Vũ Trụ chưa được mở ra. Đã hình thành Vũ Trụ là có phân cực. Nó như bên trái, bên phải ta. Nó như trên như dưới, như trong như ngoài ta. Có phân cực mới có không gian. Có đêm có ngày, có sáng có tối mới thành thời gian. Có phân cực mới có tiến hóa. Sự tiến hóa đó theo chu kỳ tương tác của phân cực. Sự phân cực của Vũ Trụ cổ nhân gọi là "âm- dương". Biểu hiện rõ nhất là các chu kỳ khí hậu nóng lạnh, sáng tối, khô ẩm của bốn mùa cứ tái diễn liên tục. Lụt lội và nắng hạn đều theo chu kỳ ngắn hay dài khác nhau. Đối với thời cuộc thì có khi thịnh, khi suy; khi bình khi loạn. Đối với sinh vật thì có "đực" có "cái". Đối với con người thì có "nam", có "nữ"; có người tốt, người xấu; kẻ ác, người thiện. Các tính chất của Tạo Hóa luôn luôn là đối xứng "âm dương" của nhau. Cái gì cũng có hai mặt của nó. Không thể có "cô âm" hay "độc dương". Trong thế giới hiện đại chúng ta cũng đang chứng kiến những tích cực và tiêu cực lẫn lộn. Sự tiến bộ về kinh tế xã hội đang đi đôi với nạn ô nhiễm môi trường; sự liêm khiết đi đôi với tham nhũng. Hòa bình luôn phải đương đầu với chiến tranh lạnh. Hết chiến tranh lạnh lại đến nạn khủng bố có tính toàn cầu. Mọi tiến hóa đều có hai mặt của nó. Ngay đối với các con số cũng gồm hai loại đối xứng: đó là số lẻ (Cơ) và số chẵn (Ngẫu) làm "dương-âm" cho nhau. Các con số cũng phải phân cực như muôn vật mới có thể sinh thành mãi mãi. Ký hiệu cổ của sự phân cực là Vạch đứt (— —) tượng trưng cho "Âm", vạch liền (————) tượng trưng cho "Dương", giống như ký hiệu hiện đại, lấy số "0" là âm, số "1" là dương vậy. Tóm lại, mọi sự biến đổi của thời tiết, khí hậu hay sự thăng trầm của vạn vật, của thời cuộc đều có tính chu kỳ, ngắn hay dài khác nhau, đối xứng nhau. Đó là tính chất đầu tiên của Vũ Trụ và vạn vật. Dựa vào tính chu kỳ đối xứng này, con người có thể dự báo trước không những về khí hậu bốn mùa cùng mưa nắng mà còn có thể dự

báo được cả tính đối xứng của thời cuộc và nhân sự, như ta tính được các số "cơ- ngẫu" vậy.

2- Nguyên lý "Ngũ Hành": Hệ Toạ Độ Không gian cổ

"Ngũ Hành" mà những người không hiểu cho là "mê tín" thực ra chỉ là một khái niệm cổ dùng để chỉ một Hệ Toạ độ không gian 5 điểm đại diện cho 5 hướng của người xưa, mang tính "số học" và triết học rất thâm thúy. Sự phân cực của vạn vật diễn ra trong không gian mà con người quan sát được. Không gian đó chỉ có bốn phương chính và một phương gốc là Trung tâm (cộng tất cả là 5 phương) mà thôi. Năm hướng chính đó ứng với 5 số đếm đầu tiên, cũng tương ứng với 5 chủng loại vật chất cơ bản của Mặt Đất là Nước, Lửa, Đất, Kim loại và thế giới sinh vật (tượng trưng là Mộc). Cổ nhân cũng đã dùng tên 5 chủng loại vật chất cơ bản này để đặt tên cho 5 Hành Tinh mà mắt người nhìn thấy trên bầu trời là sao Thủy, sao Kim, sao Thổ, sao Hỏa và sao Mộc. Như vậy Ngũ Hành không phải chỉ tượng trưng cho 5 Hành Tinh vận động trên bầu trời mà còn tượng trưng cho 5 lực lượng lớn tồn tại trên mặt đất, 5 loại "Thiên Khí" của Vũ Trụ luôn luôn vận động, chuyển hóa lẫn nhau, tạo nên mọi sự biến hóa của khí hậu và mọi thịnh suy của thời vận. Nó mang tính chất một "Hệ Tiên Đề" vừa có nội dung toán học vừa có nội dung triết học chặt chẽ của người xưa. Hệ này được ghi tóm tắt theo quy chiếu trong bảng ký hiệu cổ gọi là bảng Hà Đồ (tức bản ghi vị trí 10 số đếm bằng chấm đen và chấm trắng từ thời chưa có chữ viết). Không rõ bảng số Hà Đồ xuất hiện từ bao giờ, chỉ thấy Khổng An Quốc, một học giả đời Hán, là cháu đời thứ 12 của Khổng Tử viết ra đầu tiên. Ông này tìm thấy bức đồ đó trong một cuốn sách cổ dấu trong vách nhà họ Khổng. Những học giả sau này viết về Kinh Dịch cứ theo đó mà lý giải, và cũng chưa thấy sách nào phát hiện đó chính là một hệ Tiên đề về Toạ độ không gian cổ.

Sách Dịch ghi hai bản số dưới tên gọi là Hà Đồ và Lạc Thư, kèm những lời chú vấn tắt: gọi số lẻ (dương) thuộc Trời, số chẵn (âm) thuộc Đất; ghi về ý nghĩa "sinh- thành" của 10 số đếm thuộc 5 cặp số "sinh-thành" cùng 5 Hành theo bảng Hà Đồ như sau:

"Thiên nhất sinh Thủy, Địa lục thành chi";

"Địa nhị sinh Hỏa, Thiên thất thành chi";

"Thiên tam sinh Mộc, Địa bát thành chi";

"Địa tứ sinh Kim, Thiên cửu thành chi";

"Thiên Ngũ sinh Thổ, Địa thập thành chi."

(Có nghĩa là: Số Trời một (1) sinh ra Nước, số Đất sáu (6) làm thành; số Đất hai (2) sinh ra Lửa, số Trời bảy (7) làm thành; số Trời ba (3) sinh ra Mộc, số Đất tám (8) làm thành; số Đất bốn (4) sinh ra Kim, số Trời chín (9) làm thành; số Trời năm (5) sinh ra Thổ, số Đất mười (10) làm thành).

Bảng Hà Đồ =

Hình 1

= Bảng Lạc Thư

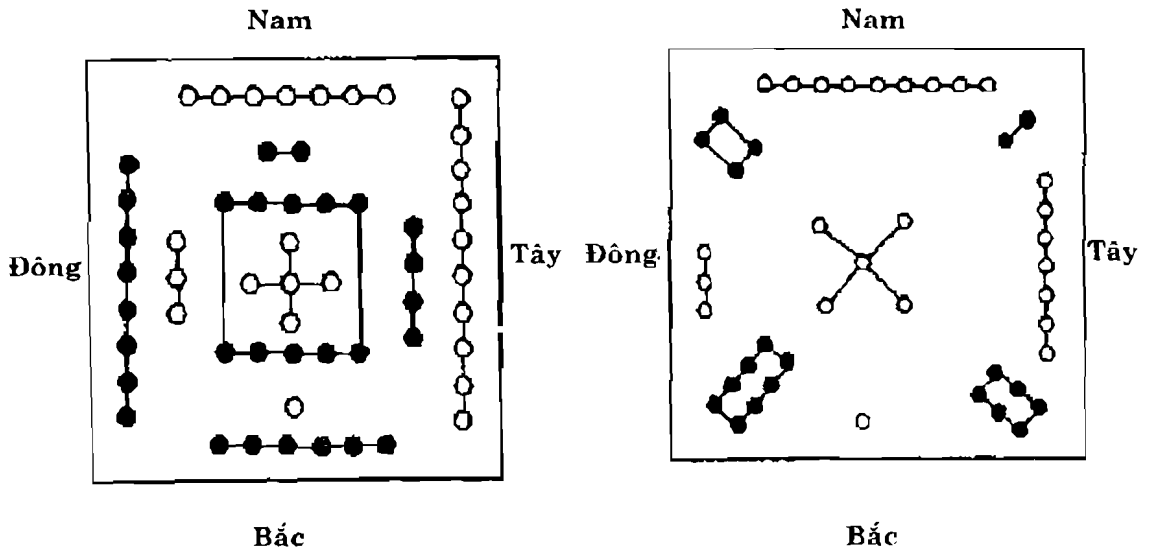

Như vậy 10 số đếm của Hệ thập phân tạo thành 5 cặp số "sinh-thành" đầu tiên của Tạo Hóa. Thực ra chỉ có 5 số "sinh" (1-2-3-4-5) là năm số đã tạo thành Hệ Toạ Độ không gian đầu tiên của cổ nhân mà thôi. Năm số sau "6-7-8-9-10" là do năm số "sinh" tạo ra, là kết quả của số gốc "5" cộng với bốn số ở bốn hướng chính mà "thành": số 6 là số gốc 5 cộng với số 1 ở chính Bắc; số 7 là số gốc 5 cộng với số 2 ở chính Nam; số 8 là gốc 5 cộng với số 3 ở chính Đông; số 9 là số gốc 5 cộng với số 4 ở chính Tây; số 10 là số gốc 5 ở trung tâm cộng với chính nó. Vì vậy mới có kết luận: hai số 1 và 6 ở chính Bắc; hai số 2 và 7 ở chính Nam; hai số 3 và 8 ở chính Đông; hai số 4 và 9 ở chính Tây; hai số 5 và 10 ở trung tâm. Các cặp số "sinh-thành" cứ thế tiếp diễn. Đến lượt các số tiếp theo:

- * Số gốc 5 kết hợp với số 6 ở chính Bắc, thành số 11;
- * Số gốc 5 kết hợp với số 7 ở chính Nam, thành số 12;
- * Số gốc 5 kết hợp với số 8 ở chính Đông, thành số 13;
- * Số gốc 5 kết hợp với số 9 ở chính Tây, thành số 14;
- * Số gốc 5 kết hợp với số 10 ở trung tâm, thành số 15 cũng ở trung tâm, v.v...

Các vòng số cứ thế được "thành" mãi mãi xung quanh Hệ Trục không gian gồm 5 số "sinh" đầu tiên của Hệ Toạ Độ. Từ đó con người có thể định vị được mọi con số trong không gian. Cần chú ý:

1/ Số "1" và số "2", hai số đầu tiên của hệ số đếm, là đại diện cho Trục Bắc-Nam (Trục Tung) của Vũ Trụ. Số "1" là đại diện cho hướng chính Bắc-hướng có sao Bắc Cực (ngôi sao đầu trong chòm Tiểu Hùng Tinh), một vì sao mà cổ nhân quan sát thấy nó đứng yên không quay quanh bầu trời như mọi vì sao khác. Nó như đứng đầu trục Bắc-Nam của Vũ Trụ. Càng đi về hướng

Bắc càng thấy lạnh, nước mênh mông đóng thành băng tuyết. Vì vậy số "1" gắn với "Hành Thủy", và sự giá lạnh. Nước càng sâu nhìn xuống đáy như có màu đen, nên Hành Thủy đi với màu đen. Số "2" là đại diện cho hướng chính Nam- hướng của nắng, nóng. Mặt Trời đi lệch về đó nên hướng nam cũng là hướng của "Hành Hỏa", màu đỏ và sự nóng nằng.

2/ Số "3" và số "4", hai số tạo nên Trục Đông-Tây (Trục Hoành) của Vũ Trụ, là hướng Mặt Trời vận chuyển từ Đông sang Tây. Càng đi sang hướng Đông càng thấy cây cỏ tươi tốt, nên hướng Đông cũng là hướng của thảo mộc, hướng gắn với "Hành Mộc", màu xanh và sự mát mẻ. Càng đi về hướng Tây thì càng thấy núi non, hoặc sa mạc cát trắng (so với địa thế của Trung Quốc cổ), người ta cũng khai thác được nhiều kim loại từ phía đó, nên hướng Tây là hướng của "Hành Kim", màu trắng và sự khô tảo.

3/ Số "5" là gốc của Hệ Tọa độ. Bốn phương "Kim-Mộc-Thủy-Hỏa" đều hiện diện trên Mặt Đất, vì vậy số 5 cũng là số đại diện cho Đất, màu vàng, tính âm thấp. Số gốc "5" ở trung tâm không có nghĩa coi Quả Đất là trung tâm của Vũ Trụ như quan niệm của các nhà thiên văn cổ phương Tây, mà ở đây chỉ để nói lên ý nghĩa: Đất là trung tâm của Hệ Tọa Độ Ngũ Hành mà thôi.

Những tính chất trên như một hệ tiền đề cho trước của Tạo hóa đối với 5 số cơ bản đại diện cho 5 hướng trong không gian, không phải do con người đặt ra, mà con người chỉ phát hiện ra chúng mà thôi. Như vậy là 5 số đếm đầu tiên được coi như "5 số sinh", gắn với năm trạng thái vật chất cơ bản của Vũ Trụ là Lửa, Nước, Đất, Kim loại và Cây cỏ (Mộc) cùng 5 "Sắc" cơ bản đi theo chúng là Đỏ, Đen, Vàng, Trắng và Xanh; 5 "Âm" chính mà người xưa đặt tên là Cung, Thương, Giốc, Chủy, Vũ v.v... Năm Hành Thủy, Hỏa, Mộc, Kim, Thổ kèm 5 tính chất cơ bản đi theo chúng là Lửa thì nóng, Nước thì lạnh, Đất thì ẩm ướt, Kim thì khô tảo, Mộc thì mát mẻ. Những tính chất này đều đối xứng, tương phản nhau, điều tiết lẫn nhau, như Nóng (Lửa) và Lạnh (Nước) ở hai hướng Nam và Bắc; Gió mát (Mộc) và Khô tảo (Kim) ở hai hướng Đông và Tây. Đó cũng là sự tương phản các tính chất, không những của phương hướng mà còn cả của vạn vật: như Nước có thể dập tắt Lửa; Kim có thể chặt Mộc; Thổ có thể ngăn cản Nước. Tuy nhiên chúng không phải là "tương phản" có tính tiêu diệt nhau, mà là sự "tương phản nhi bất khả tương vô", tức là sự tương phản nhưng không thể không có nhau, như hai cực của một nam châm vậy. Không thể cắt rời chúng ra được, nếu cắt rời, lập tức chúng sẽ tạo ra sự tương phản mới trong bản thân các phân bị cắt đó. Do "tương phản" mà chúng chế ngự được lẫn nhau, điều tiết nhau, làm cho nhau trở thành hữu dụng, như nhờ Lửa mà Nước trên mặt biển mới có thể bốc hơi thành mưa thấm nhuần khắp mặt đất. Đất mới có thể mềm ướt cho cây cỏ tốt tươi. Con người lại có thể dùng lửa để nấu nước sôi, làm chín thức ăn. Nhờ Kim khác Mộc mà gỗ mới có thể trở thành vật dụng v.v... Ngoài "tương phản" chúng còn tính chất "tương sinh", như Thủy sinh Mộc, Mộc lại sinh Hỏa, Hỏa sinh Thổ và Thổ lại sinh Kim v.v... Nhờ cơ chế "tương phản-tương sinh" mà vạn vật trở thành hữu dụng cho nhau, trở thành cần thiết phải có nhau, bảo đảm cho sự sinh tồn và tiến hóa không bao giờ ngừng.

Cũng chính từ 5 cặp số “sinh thành” này đã hình thành nên lý thuyết về năm lực lượng chi phối toàn bộ Vũ Trụ, đó là *lý thuyết Ngũ Hành*. “Hành” ở đây có nghĩa là sự vận động không ngừng. Nếu cho đó là năm yếu tố cơ bản thì cũng không hoàn toàn đúng vì nó không nói lên được ý nghĩa về sự vận động liên tục trong quan niệm của người xưa. Cần hiểu theo quan niệm động, coi đó là năm thể lực vận động cơ bản hay là năm dạng vận động chính của thế giới vật chất. Quan niệm này được gắn với những hiện tượng thiên văn xưa. Cổ nhân đã quan sát lâu dài trời sao ban đêm, đã nhận thấy năm hành tinh sáng nhất có màu sắc khác nhau tuần hoàn theo chu kỳ liên tục trên bầu trời: đó là sao Thủy, sao Kim, sao Thổ, sao Hỏa, và sao Mộc. Cổ nhân đã gắn quan niệm năm “Hành” với năm “Thiên Thể” đó. Các Hành đều lấy Mặt Đất làm nơi “sở dụng”, cho nên Hành Thổ ở trung tâm, có tính thấp ẩm, màu vàng. Năm Hành trên do bản chất và tính chất đối xứng của chúng, rõ ràng đã có phương vị nhất định trong không gian. Chúng phải mang những số “sinh-thành” của các phương vị đó. Vì vậy mà khi lý giải Hà Đồ, người xưa đã viết: “Thiên nhất sinh Thủy, địa lục thành chi. Địa nhị sinh Hỏa, thiên thất thành chi. Thiên tam sinh Mộc, địa bát thành chi. Địa tứ sinh Kim, thiên cửu thành chi. Thiên ngũ sinh Thổ, địa thập thành chi” (*Số trời 1 sinh ra Nước, số đất 6 làm thành. Số đất 2 sinh ra Lửa, số trời 7 làm thành. Số trời 3 sinh ra Mộc, số đất 8 làm thành. Số đất 4 sinh ra Kim, số trời 9 làm thành. Số trời 5 sinh ra Đất, số đất 10 làm thành.*)

Hoàng Miên Trai, học giả Trung Quốc, chú giải Kinh Dịch, ghi rằng: “Số 1 cùng cực là số 3, vì đường tròn bằng ba đường kính, 1 và 3 là tượng của đường tròn; 1 sinh ra 3 là Thủy sinh ra Mộc, số 3 là số sinh của Mộc, tượng trưng cho sự tươi tốt, gió mát của hướng Đông. Số 2 cùng cực thì thành số 4, vì 2 cạnh bẻ cho vuông thì thành 4 cạnh, 2 và 4 là tượng của hình vuông, số 4 là số sinh của Kim, mang tính khô táo ở phía Tây, là cái đối xứng với Mộc”. (Có lẽ chính suy từ những con số này mà người xưa quan niệm “Trời tròn, Đất vuông”, vì hai số 1 và 3 đều là số dương thuộc Trời; số 2 và 4 đều là số âm, thuộc Đất). Có thể coi Ngũ Hành là năm trạng thái cơ bản của vật chất:

- * 1- Thể năng lượng thuần túy là Lửa (Hỏa)
- * 2- Thể lỏng như Nước (Thủy).
- * 3- Thể mềm nhuyễn như Đất (Thổ).
- * 4- Thể cứng rắn như Kim loại (Kim).

* 5- Thể ở dạng chất sống như giới sinh vật mà đại diện là Thảo Mộc hay Gỗ (Mộc). Khoa Vật lý học hiện đại đã cho biết những thể cơ bản của vật chất là thể khí, thể lỏng, thể rắn, thể plasma, và một thể dưới dạng các sóng năng lượng ban đầu là các bức xạ điện từ. Còn quan niệm của cổ nhân thì thiên về những thể lực hữu hình phổ biến nhất có tác động “sinh khắc” tương hỗ, tạo ra những biến đổi thiên hình vạn trạng trong vũ trụ và trong đời sống xã hội mà con người có thể chiêm nghiệm hay quan sát được. Đây không phải là những trạng thái vật chất chỉ xảy ra trong phòng thí nghiệm với kỹ thuật cao mà là những thể lực vật chất lớn trong vũ trụ tác động hàng ngày làm biến đổi mọi thực tại và mọi số phận. Những ai tư duy thiên về vật

lý đơn thuần có thể đặt câu hỏi: Tại sao không thấy cổ nhân nói đến thể Khí là một thể rất quan trọng của vật chất? Quan niệm của người xưa về khí là cái thể ban đầu của Vũ Trụ, nó vốn đã là nguồn gốc tạo thành muôn vật, người xưa đã không để nó là một trạng thái của vật chất mà là cái nguyên thủy của muôn vật. Giải về Dịch, Chu Hy viết rằng: "Trong khoảng trời đất chỉ có một vật là Khí, chia ra làm hai thì là âm dương, năm Hành được gây dựng nên, muôn vật trước sau đều bị cai quản ở đó." (Kinh Dịch-Ngô Tất Tố-sách đã dẫn). Trong Bộ Văn Đầy Loại Ngữ, Lê Quý Đôn đã dành cả quyển 1 để bàn về "lý khí". Ông viết: "Đây rây trong khoảng trời đất đều là khí cả... Lý ở trong khí... Thái Cực là một, là một khí hỗn độn đầu tiên. Một sinh ra hai, rồi sinh ra bốn để thành vạn vật. ấy là Thái Cực chỉ có một mà thôi." Các tiên nho khí chú giải Kinh Dịch cũng gọi Trời là khí dương, trong nhẹ, ngôi ở trên; gọi Đất là khí âm, đục nặng, ngôi ở dưới. Trời và Đất là vũ trụ đã được hình thành, thuộc thế giới hữu hình. Chúng tương ứng với số 1 và số 2, đi từ "dương sang âm", và cứ thế mà sinh ra mãi. Ngũ Hành là năm dạng vận động tồn tại, thuộc bản chất của thế giới vật chất hữu hình. Chúng chi phối lẫn nhau theo hai cơ chế "tương sinh" và "tương khắc" y như các con số vậy. Các con số theo 5 cặp "sinh- thành" đầu tiên cứ sinh ra mãi theo từng cặp "cơ ngẫu" (lẻ- chẵn) cho đến vô tận. Chúng "tương sinh" nhưng cũng "tương khắc" lẫn nhau. ví như hai con số 1 và 2, chúng là một cặp "cơ- ngẫu", "dương âm" của nhau, nhưng cũng là cặp "tương khắc" "Thủy- Hỏa" của nhau. Chúng đối xứng nhau như hai cực của một thanh nam châm vậy.

Hai cực đó gắn liền với nhau nhưng lại đẩy nhau. Không thể chia cắt chúng ra được, vì chúng "tương khắc nhi bất khả tương vô" (tương khắc nhưng không thể không có nhau) như quy luật sinh thành của các con số. Quan hệ "tương sinh" của chúng theo trật tự: "Thủy sinh Mộc, Mộc sinh Hỏa, Hỏa sinh Thổ, Thổ sinh Kim, Kim sinh Thủy." Rồi Thủy lại sinh Mộc, Mộc lại sinh Hỏa... vòng tuần hoàn tương sinh cứ thế tiếp diễn.

Quan hệ "tương khắc" theo trật tự: "Thủy khắc Hỏa, Hỏa khắc Kim, Kim khắc Mộc, Mộc khắc Thổ, Thổ khắc Thủy." Rồi Thủy lại khắc Hỏa, Hỏa lại khắc Kim... vòng tuần hoàn tương khắc cũng cứ thế tiếp diễn.

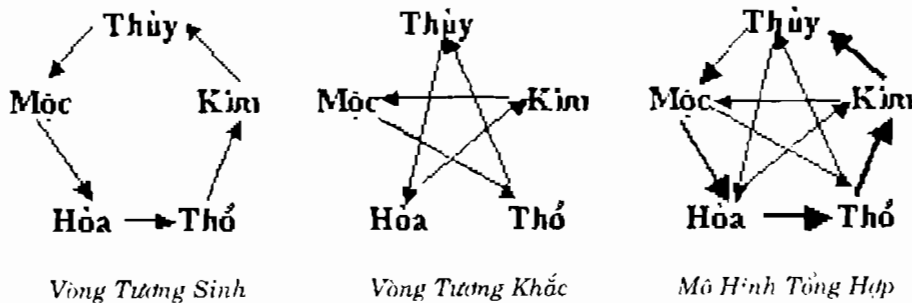

Cuộc vận hành vĩ đại của Ngũ Hành theo quy luật đó mà trường tồn mãi mãi. Như vậy "Âm Dương - Ngũ Hành" chỉ là một Hệ Tọa Độ Không gian đi theo cả những Tiên đề có tính "toán học" cổ. Như bất cứ hệ toán nào cũng

phải dựa trên một hệ Tiên đề mà không thể chứng minh vì chúng là sự thật hiển nhiên, như Hệ Tiên đề hình học của Euclide xưa vậy. Nếu ta không công nhận chúng thì ta phải bác bỏ ngay Hệ Tiên đề này, còn nếu đã coi Hệ Tiên đề trên có tính tất yếu, không thể khác thì phải công nhận các Hệ Quả mà Hệ Tiên Đề này sẽ đưa đến. Chính nhờ đó người xưa đã dựa vào Hệ Tọa Độ "âm dương - ngũ hành" để xây dựng lên cả một học thuyết uyên bác về Vũ Trụ và nhân sinh trong lý thuyết Dịch cổ, ảnh hưởng sâu rộng đến mọi ngành học thuật, từ lịch toán đến y dược và sang cả chính trị, quân sự lẫn xã hội nhân văn xưa.

Sau này người ta thấy, không gian ngoài bốn hướng chính còn thêm bốn hướng góc thành ra tám hướng ngoại vi và hướng góc ở Trung tâm là 9 hướng cơ bản, tương ứng với 9 số đơn vị trong bảng Ma Phương cơ sở (3 x 3) mà cổ nhân đã phát hiện ra dưới tên gọi là "Lạc Thư". Tuy nhiên 9 hướng cũng phải nằm trong phạm vi 5 Hành theo Hệ Tiên Đề "Ngũ Hành" đầu tiên của Dịch cổ. Ta có thể mô hình hóa Hệ Tọa Độ "Âm Dương- Ngũ Hành như "Hình 3" dưới.

Như vậy là các con số đều có phương hướng xác định trong 9 hướng cơ bản của không gian (8 hướng ngoại vi và 1 hướng trung tâm) từ khi chúng được sinh ra. Nhờ định vị được các con số trong không gian mà con người có thể dự báo được nhiều việc thiên văn và địa lý cho cả hiện tại lẫn tương lai.

Ứng dụng đầu tiên của hệ Tọa Độ này là để làm lịch. Cổ nhân đã có thể dự báo không những thời tiết khí hậu bốn mùa mà còn dự báo được cả thời vận và nhân sự. Ta có thể đối chiếu bảng Hà Đồ cổ với hệ trục không gian theo các số hiện đại theo Hình 3 và 4 (dưới).

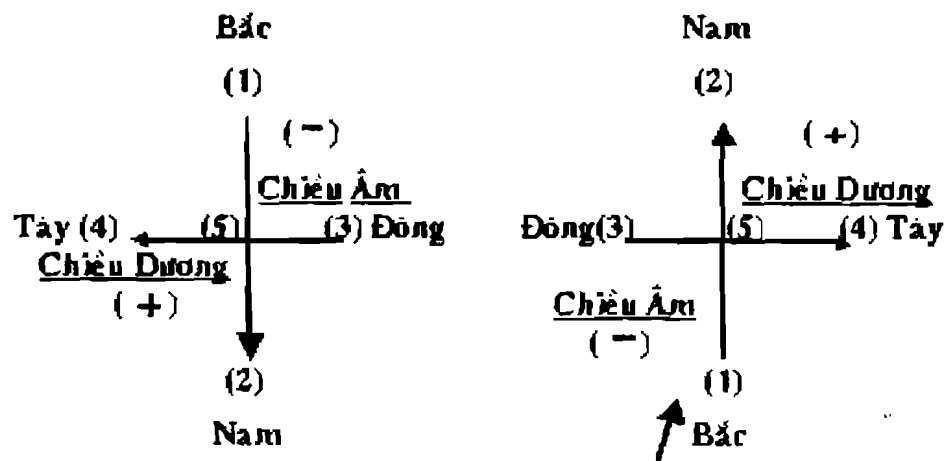

Hình 3: Hệ Trục Ngũ Hành - (Xoay 180°)

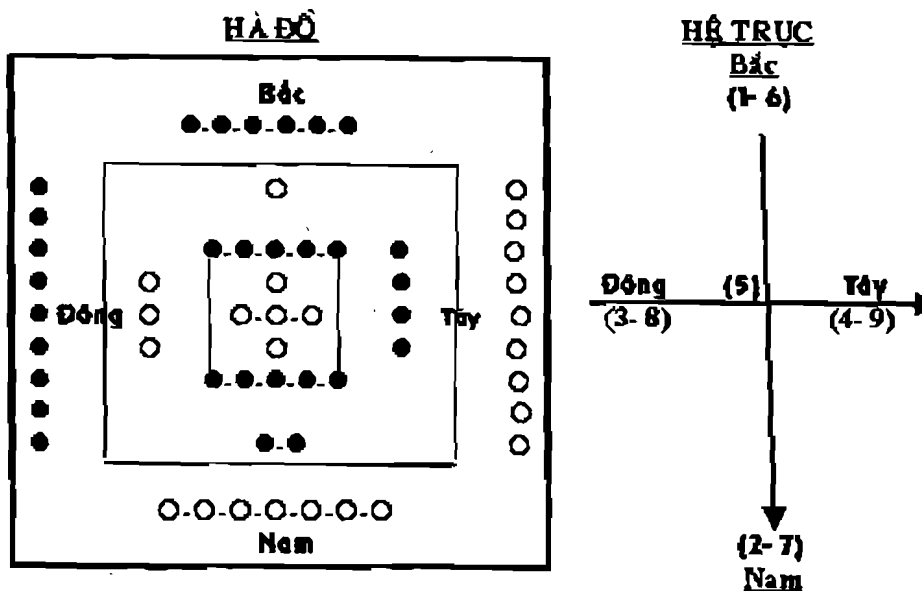

Hình 4 : Hà Đồ và Hệ Tọa Độ Không gian cổ

3- NGUYÊN LÝ VẬN ĐỘNG THEO QUỸ ĐẠO HÌNH XOẮN SỐ "8"

Thông qua quan sát sự vận hành của các tinh tú trên bầu trời quanh vì sao Bắc Thần, cổ nhân đã sớm phát hiện ra Vũ Trụ này là "động". Hướng chuyển động của Vũ Trụ là ngược chiều nhau: trong khi Mặt Trời quay từ Đông sang Tây- thuận chiều kim đồng hồ (vì người xưa tưởng nhầm là Quả Đất đứng yên, còn Mặt Trời thì quay quanh Quả Đất)- còn Vũ Trụ thì quay từ Tây sang Đông- ngược chiều kim đồng hồ. Như vậy quỹ đạo là hình xoắn, như người vắt một chiếc khăn, nửa vận sang trái, nửa vận sang phải (xoắn chữ S). Các con số tất yếu không thể đứng ngoài quy luật đó.

Ngay 5 số của Hệ Tọa độ không gian "Ngũ Hành" ban đầu hay vòng 4 số đầu tiên (Tứ Tượng) của Hệ Nhị phân cũng như 8 số cơ bản (Bát Quái) của Hệ này, để cân bằng các hướng, chúng đều phải đi theo đường số 8 (hay chữ S):

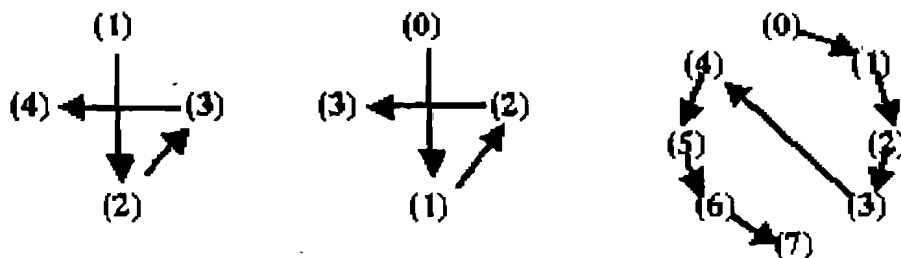

Hình 5 : Quỹ đạo xoắn của các Vòng Số

(Các Hướng đều cân bằng; Các Miền Âm-Dương không cân bằng)

Sự mất cân bằng "âm dương" từ khởi thủy: Thông qua các vòng số, người xưa cũng đã sớm biết thêm một điều quan trọng khác: đó là *Vũ Trụ vốn không cân bằng về âm dương ngay từ buổi sơ khai*, giống như các con số.

Nghiên cứu 10 số đếm cơ bản từ số 1 đến số 10, hay 9 số đơn vị cơ bản của Hệ Thập phân, ta đều thấy chúng không cân bằng giữa tổng các số chẵn và lẻ (âm và dương).

* Dây 10 số cơ bản trong Hà Đồ (thuộc hệ Thập phân), có:

+ Tổng số Dương (lẻ) bằng : $1 + 3 + 5 + 7 + 9 = 25$ (Âm lớn)

+ Tổng số Âm (chẵn) bằng: $2 + 4 + 6 + 8 + 10 = 30$ (hơn Dương)

Nếu ta chỉ lấy 9 số đơn vị của Hệ Thập phân, ta sẽ có kết quả ngược lại:

+ Tổng số Dương bằng: $1 + 3 + 5 + 7 + 9 = 25$ (Dương lớn)

+ Tổng số Âm bằng : $2 + 4 + 6 + 8 = 20$ (hơn Âm).

Dây 4 số (Tứ Tượng) của Hệ Nhị phân, có:

+ Tổng số Dương (lẻ) bằng : $1 + 3 = 4$;

+ Tổng số Âm (chẵn) bằng : $0 + 2 = 2$: (Dương lớn hơn Âm)

* Dây 8 số (Bát Quái) của Hệ Nhị phân, có:

+ Tổng số Dương (lẻ) bằng : $1 + 3 + 5 + 7 = 16$ (Dương lớn)

+ Tổng số Âm (chẵn) bằng : $0 + 2 + 4 + 6 = 12$ (hơn Âm).

Cần chú ý rằng: các dây số Nhị phân đều được bắt đầu từ số "0" và đều có số hạng chẵn: 4, 8, 16, 32, 64... Ta có kết quả: *Trong mọi dây số Nhị phân đều có tổng các số lẻ (dương) lớn hơn tổng các số chẵn (âm) = dương lớn hơn âm*. Còn trong 10 số đầu của hệ Thập phân thì tổng các số chẵn (âm) lại lớn hơn tổng các số lẻ (dương) = âm lớn hơn dương.

Như vậy rõ ràng giá trị "âm dương" của các dây số, dù Nhị phân hay Thập phân đều luôn luôn không cân bằng.

Nếu Vũ Trụ cũng biến hóa như các con số thì sự mất cân bằng cơ bản trên chính là lý do để Vũ Trụ và các con số phải luôn luôn biến động để tiến tới cân bằng. Và con người có thể tìm hiểu các quy luật biến hóa đó thông qua các con số.

Khi sáng tạo ra hai ký hiệu "âm- dương" bằng vạch đứt (—) và vạch liền (——) rồi viết được các số Nhị Phân theo hai ký hiệu đó (như ta viết với hai ký hiệu (0) và (1) hiện nay), người xưa lại nhận thấy quy luật vận động của các vòng số cũng theo quỹ đạo hình xoắn đúng như quỹ đạo vận động của Vũ Trụ:

* Các con số "Âm Dương" (Nhị phân) đều xuất hiện theo từng vòng, từ nhỏ đến lớn, vòng nhỏ nhất là 2 số, rồi đến 4 số, đến 8 số, 16 số, 32 số, 64 số..., rồi lớn dần lên mãi, theo đúng nguyên lý "nhân đôi" (hay phân hóa âm dương) của Hệ Nhị Phân.

Người xưa đặt các tên mang màu sắc "triết học" cho các vòng số đầu là:

+ Lương Nghi cho vòng 2 ký hiệu âm dương, hay hai số "0" và "1";

+ Tứ Tượng cho vòng 4 số: "0-1-2-3";

+ Bát Quái cho vòng 8 số: " **0-1-2-3-4-5-6-7** "...

+ Trùng Quái cho vòng 64 số: từ " **0 đến 63** ";

+ Trùng- Trùng Quái cho vòng 4096 số: từ " **0 đến 4095** "...

* Các vòng số đều từ trung tâm đi ra (như hệ Tọa độ 5 điểm ta đã nói qua ở trên), lớn dần như các đợt sóng trên mặt nước (xem hình vẽ).

* Tất cả các vòng số đều có tổng số "âm dương" (chẵn lẻ) không cân bằng nhau; nhưng các vòng đều đi theo chiều xoắn ốc, thuận theo chiều kim đồng hồ, nửa đầu đi từ phải sang trái, nửa cuối đi từ trái sang phải, để tạo thành các hướng luôn luôn có giá trị cân bằng nhau. Như vậy là các vòng số Nhị Phân vốn sinh ra không cân bằng giữa hai miền âm dương nhưng bao giờ cũng cân bằng về các hướng.

Xét vòng 8 số cơ bản mà cổ nhân đặt tên là "Bát Quái" ta thấy rõ điều đó. Bát Quái chính là 8 Tượng số Nhị phân cơ bản viết theo ba hàng vạch:

Khôn	Cấn	Khảm	Tốn	Chấn	Ly	Đoài	Càn
(0)	(1)	(2)	(3)	(4)	(5)	(6)	(7)

Các "Tượng" trên tương ứng với cách viết số nhị phân hiện đại bằng hai ký hiệu "0" và "1" như sau:

Khôn	Cấn	Khảm	Tốn	Chấn	Ly	Đoài	Càn
000	001	010	011	100	101	110	111
(0)	(1)	(2)	(3)	(4)	(5)	(6)	(7)

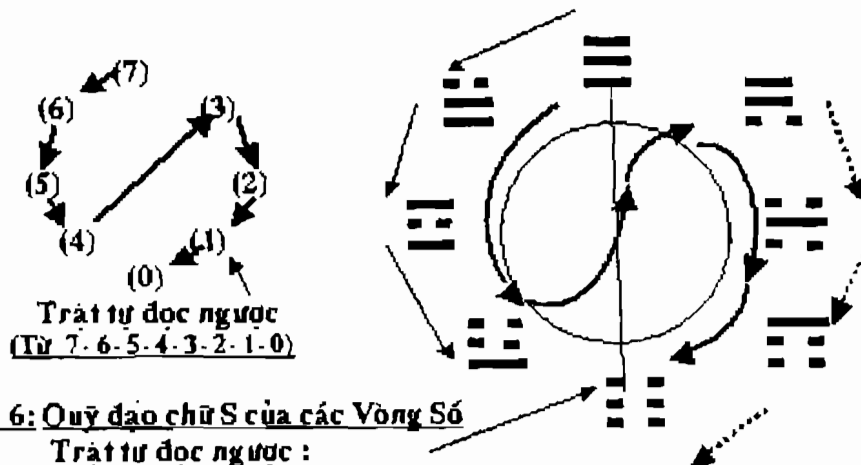

Đến đây ta hãy quan sát thêm một lần quy luật của vòng 8 số "Bát Quái" diễn ra theo hình vẽ tượng trưng dưới đây:



Hình 6: Quy đạo chữ S của các Vòng Số
 Trật tự đọc ngược :
(Càn-Đoài-Ly-Chấn-Tốn-Khảm-Cấn-Khôn)

Hình 6: Quy đạo đọc ngược của 8 Số Nhị phân

Cách đọc thuận, từ số 0 đến số lớn nhất là số 7 của dãy 8 số là "Khôn- Cán- Khảm- Tốn- Chấn- Ly- Đoài- Càn", tức từ số "0 -1-2-3-4-5-6-7". Cách đọc đó, theo người xưa là kể về những việc đã xảy ra, những cái đã biết, coi như kể về "quá khứ".

Vì vậy đi từ "không" đến số lớn nhất, tức từ "Khôn"  đến "Càn"  là cách đọc thuận.

Cách đọc ngược, từ số lớn nhất (Càn-7) đến số nhỏ nhất (Khôn-0) là kể về cái trong tương lai, cái chưa sinh ra, ta chưa biết. Dịch là môn học để dự báo tương lai, vì vậy Dịch là "đọc ngược". Đó là lý do của mọi sách Dịch cổ đều bắt đầu bằng quẻ Càn, là số lớn nhất.

* Tiên Thiên Bát Quái là trật tự đọc ngược, từ số lớn đến số nhỏ.

Giải thích về điều này, nhà Dịch học nổi tiếng Trung Quốc đời Tống là Thiệu Khang Tiết viết: "Nói Càn 1, Đoài 2, Ly 3, Chấn 4, Tốn 5, Khảm 6, Cán 7, Khôn 8, thì đều được các quẻ chưa sinh, như người kể ngược thứ tự bốn mùa vậy".

+ Bốn Quẻ Dương thuộc Càn đi ngược chiều kim đồng hồ (vì đọc ngược):

Càn-Đoài- Ly- Chấn (tức 4 số: 7- 6- 5- 4= 22).

+ Bốn Quẻ Âm thuộc Khôn đi xuôi chiều kim đồng hồ:

Tốn-Khảm- Cán- Khôn (tức 4 số: 3- 2- 1- 0= 6).

Ta có kết quả là giá trị 4 quẻ dương lớn hơn 4 quẻ âm (âm dương không cân bằng), nhưng các hướng theo các trục thì đều cân bằng (giá trị bằng 7):

$$+ \text{Trục Càn-Khôn} = 7 + 0 = 7$$

$$+ \text{Trục Khảm-Ly} = 2 + 5 = 7$$

$$+ \text{Trục Cán-Đoài} = 1 + 6 = 7$$

$$+ \text{Trục Chấn-Tốn} = 4 + 3 = 7$$

Chu Hy nhà chú giải Kinh Dịch xưa, thêm: "Kể cái đã qua là thuận, tìm biết cái sắp tới là nghịch, do đó Dịch là đọc ngược vậy." (Kinh Dịch-Ngô Tất Tố). Trật tự đọc ngược 8 số Nhị Phân cơ bản cũng phải theo quỹ đạo hình xoắn chữ S. Trật tự đó được cổ nhân coi như nguyên thể của Vũ Trụ, được gọi là Tiên Thiên Bát Quái, thể hiện sự cân bằng ban đầu theo mọi hướng của Vũ Trụ: "1-Càn; 2-Đoài; 3-Ly; 4-Chấn; 5-Tốn; 6-Khảm; 7-Cán; 8- Khôn."

Đọc ngược là mục đích để dự báo tương lai. Đó là một bí mật ai nghiên cứu Dịch đều phải nắm vững trước. Trật tự đọc ngược và theo quỹ đạo hình chữ S như "Hình 5" trên gọi là "Tiên Thiên Bát Quái".

Đọc ngược lại phải theo số thứ tự từ 1 đến 8, số lớn nhất là "Càn-7" đứng đầu: thứ 1., cho đến số cuối cùng là "Khôn-0" đứng thứ 8. Ta có giá trị của mỗi quẻ cộng với số thứ tự luôn luôn bằng 8, đúng với số lượng 8 số hạng trong dãy "Bát Quái", trong khi gọi theo giá trị thực thì ta chỉ có đến số 7 (vì có số 0 mới là 8). Tóm tắt như dưới đây:

Giá trị các Quẻ + Công số thứ tự = Kết quả đều bằng nhau

Càn- 7	Thứ nhất	$7 + 1 = 8$
Đoài- 6	Thứ hai	$6 + 2 = 8$
Ly- 5	Thứ ba	$5 + 3 = 8$
Chấn- 4	Thứ tư	$4 + 4 = 8$
Tốn- 3	Thứ năm	$3 + 5 = 8$
Khảm- 2	Thứ sáu	$2 + 6 = 8$
Cấn - 1	Thứ bảy	$1 + 7 = 8$
Khôn- 0	Thứ tám	$0 + 8 = 8$

(Cần lưu ý điều này để không nhầm lẫn "số thứ tự" ra giá trị thực của các "Quẻ").

Quy đạo các vòng số nhị phân là liên tục:

Có người hỏi: vậy quỹ đạo chữ S sẽ tiếp diễn ra sao. vì đã gọi là quỹ đạo thì nó phải liên tục? Đúng như thế. Đây là một quỹ đạo liên tục. Đó là vòng xoắn hình "số 8". Nói là "hình chữ S để thấy điểm đầu và điểm cuối của quỹ đạo "Bát Quái", tức vòng số Nhị Phân cơ bản gồm ba thành phần "âm dương". Mọi vòng số nhị phân khác, nếu muốn có sự cân bằng bốn phương tám hướng đều phải theo quỹ đạo này. Ví dụ ta hãy lấy vòng số tiếp, từ số 8 đến số 15. Nếu muốn cân bằng vòng số này cũng phải theo quỹ đạo chữ S: số 8 ở chính Bắc, số 9 ở Tây Bắc, số 10 ở chính Tây, số 11 ở Tây Nam, số 12 vòng lên Đông Bắc, số 13 chính Đông, số 14 ở Đông Nam và số 15 ở chính Nam. Như vậy các hướng đều cân bằng và đều có giá trị bằng 23. Hình như đó chính là quy luật cân bằng của Tạo Hóa. Chắc chắn nó còn mang nhiều ý nghĩa khác mà chúng ta chưa biết hết.

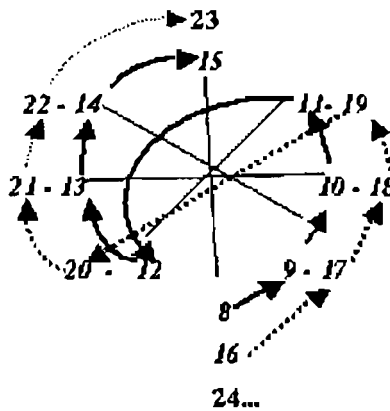

Hình 7: Quỹ đạo hình chữ S (hay số 8) của Vòng số từ 8 đến 15

Thông qua cách sắp xếp của 8 con số Nhị Phân đầu tiên theo trật tự "đọc ngược" như trên, cổ nhân đã miêu tả không những một mô hình "không gian đẳng hướng" và cả quỹ đạo cơ bản của Vũ Trụ là hình xoắn chữ S hay số 8.

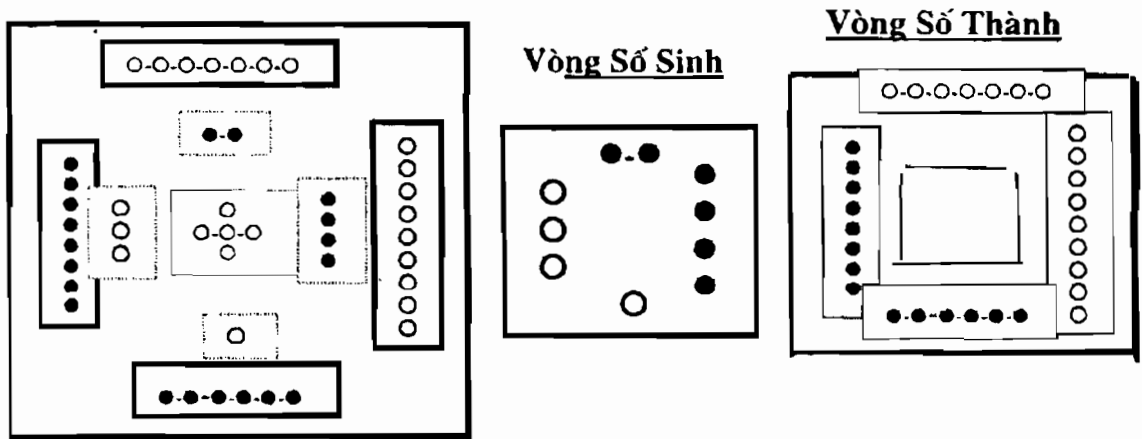

Hình 8: Hàng Đồ cùng các Vòng số "Sinh-Thành"
(Theo trật tự đảo: Nam trên, Bắc dưới, Đông trái, Tây phải)

Đức Phật Thích Ca, thông qua phương pháp "Thiên định" để đi sâu vào tư duy, có lẽ cũng đã phát hiện ra chính quỹ đạo này, mà Ngài đã thể hiện qua hình vẽ 2 chữ S lồng nhau thành chữ Phạn "Thập Ngoặc" tượng trưng cho ký hiệu của Phật học (Hình 8).

Ngày nay Khoa học nhận thấy quỹ đạo xoắn chữ S còn có mặt trong các cấu trúc phức tạp của các chuỗi ADN di truyền và mọi gấp khúc của các "gen". Hình như các cấu trúc theo chiều dài của Tự Nhiên đều phải đi theo sự gấp khúc hình số 8 để thu nhỏ chiều dài lại.

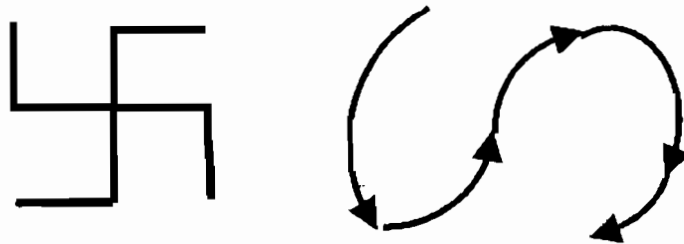

Hình 9: Ký hiệu của đạo Phật

Xoắn chữ S

4- NGUYÊN LÝ CÂN BẰNG ĐỘNG CỦA VŨ TRỤ

Nghiên cứu sự vận động của hai hệ số Nhị phân và Thập phân cổ nhân đã nhận thấy Vũ Trụ tuân theo quy luật của các con số, luôn luôn phải biến động để có sự cân bằng, không những giữa các hướng trong không gian mà còn phải cân bằng giữa hai miền "Âm Dương".

Bảng Hàng Đồ như đã nói ở trên là để miêu tả Hệ Tọa Độ nguyên thủy về không gian theo quan niệm của cổ nhân theo 10 số đếm cơ bản, từ thời chữ viết chưa hình thành. Trong đó, thông qua sự sắp xếp trật tự các con số, chúng ta thấy:

* Các Trục Bắc- Nam và Đông Tây là không cân bằng.

* Nhưng hai miền Âm Dương lại cân bằng; trừ 2 số 5 và 10 ở trung tâm, còn tổng hai nhóm số Dương (lê) và Âm (chẵn) đều bằng 20.

Nhìn trong Hà Đồ ta còn nhận thấy:

* Hai số "thành" thuộc dương là số "9" ở chính Đông và số "7" ở chính Nam: như vậy Dương thuộc 2 miền Đông và Nam, tức bên tay phải và dưới chân ta (hoặc bên phải và phía sau lưng).

* Hai số "thành" thuộc âm là số "8" ở chính Tây và số "6" ở chính Bắc: như vậy Âm thuộc 2 miền Tây và Bắc, tức bên tay trái và phía trên đầu ta (hoặc bên trái và phía trước mặt).

Chính vì "âm dương" có các vị trí thiên thiên như trên mà Y học cổ truyền xem mạch tay phải thuộc dương, mạch tay trái thuộc âm; chân, lưng thuộc dương; đầu, ngực thuộc âm. Người xưa cho rằng, điều đó không phải do ý muốn chủ quan của con người mà do Tạo hóa đã quy định từ thuở ban đầu. (Nhiều lương y không tinh thông Dịch lý cũng không giải thích được điều này). Vũ trụ nguyên thủy vốn đã mất cân bằng giữa các hướng như các con số trong bảng Hà Đồ, nên phải luôn luôn biến hóa để lập lại sự cân bằng giữa các hướng. Mô hình sự biến hóa đó chính là bảng Ma Phương cơ sở của 9 số cơ bản của Hệ Thập phân mà người xưa đã phát hiện ra dưới tên gọi là Lạc Thư. Đó là bảng số "Hậu Thiên" do các con số Tiên Thiên ở Hà Đồ thay đổi vị trí mà thành. (Lạc Thư bỏ số 10 là số hàng chục, chỉ lấy 9 số hàng đơn vị của Hệ Thập phân).

Không biết phải trải qua bao nhiêu năm sau- có thể hàng thế kỷ hay vài thiên niên kỷ- con người mới phát hiện ra hai ký hiệu "âm dương" và những nguyên lý của "Hệ Nhị tiến", cho đến khi biết cách ghi các "Tượng Số" theo hai ký hiệu này, rồi nghiên cứu các vòng số cơ bản của hệ là Tứ Tượng, Bát Quái và 64 Trùng Quái. Cuối cùng cổ nhân mới có thể phát hiện ra rằng: trong các vòng số cơ bản của Hệ Nhị phân cũng thể hiện rất rõ sự biến hóa từ thuở ban đầu của Vũ Trụ. Tám Tượng Số cơ bản- ký hiệu bằng "vạch liền" và "vạch đứt", viết theo trật tự "đọc ngược" từ số lớn đến số nhỏ (như đã nói ở trên) được gọi là "Tiên Thiên Bát Quái", có thể diễn tả Vũ Trụ lúc mới hình thành, với mọi hướng cân bằng (đẳng hướng) nhưng hai miền "âm dương" lại mất cân bằng. Nói một cách khác thì mô hình Tiên Thiên Bát Quái trái ngược với Hà Đồ, nhưng lại bổ sung cho nhau. Các con số Thập phân trong Hà Đồ biểu hiện sự cân bằng "âm dương" lúc ban đầu nhưng lại mất cân bằng giữa bốn hướng chính. Còn 8 Tượng Số Nhị Phân trong Tiên Thiên Bát Quái thì lại diễn tả được sự cân bằng bốn phương tám hướng nhưng lại mất cân bằng giữa hai miền "âm dương". Tạo hóa đã sinh ra hai Hệ số đếm (là Nhị phân và Thập phân) để bổ sung cho nhau, thì mô hình những số cơ bản của chúng cũng bổ sung cho nhau để diễn tả trạng thái Vũ Trụ lúc ban đầu. Vì vậy cổ nhân đã lồng vòng số Tiên Thiên Bát Quái vào Bảng Hà Đồ theo trục Tung là 2 quẻ Càn- Khôn (tức hai số "7" và "0"), trục của Trời- Đất và trục Hoành là 2 quẻ Khảm- Ly (tức hai số "2" và "5"), trục của Thủy- Hỏa; ta sẽ được một mô hình hoàn chỉnh diễn tả Vũ Trụ lúc ban đầu với sự cân bằng

cả hai miền và các hướng. Đó chính là Bảng Hà Đồ và Tiên Thiên Bát Quái dưới đây:

4.1- Hà Đồ và Tiên Thiên Bát Quái:

Mô Hình này diễn tả cái "thể" Tiên Thiên của Vũ Trụ (Hình9). Tuy nhiên Vũ Trụ cũng như các số, từ khi hình thành không thể đứng yên bất biến, mà luôn luôn biến hóa. Con người có thể thông qua hai vòng số trên để tìm hiểu sự biến hóa đó, cũng là để khám phá chính những quy luật của Vũ Trụ. Như cổ nhân đã cho biết, Vũ Trụ phân cực "âm dương" ngay từ thuở ban đầu; các con số cũng phân thành cơ ngẫu "lẻ chẵn" ngay từ khi mới hình thành. (Năm ngàn năm sau khoa học thế kỷ 20 cũng chứng minh sự phân cực của Vũ trụ qua các hạt cơ bản tích điện âm và điện dương ngay từ thuở sơ khai).

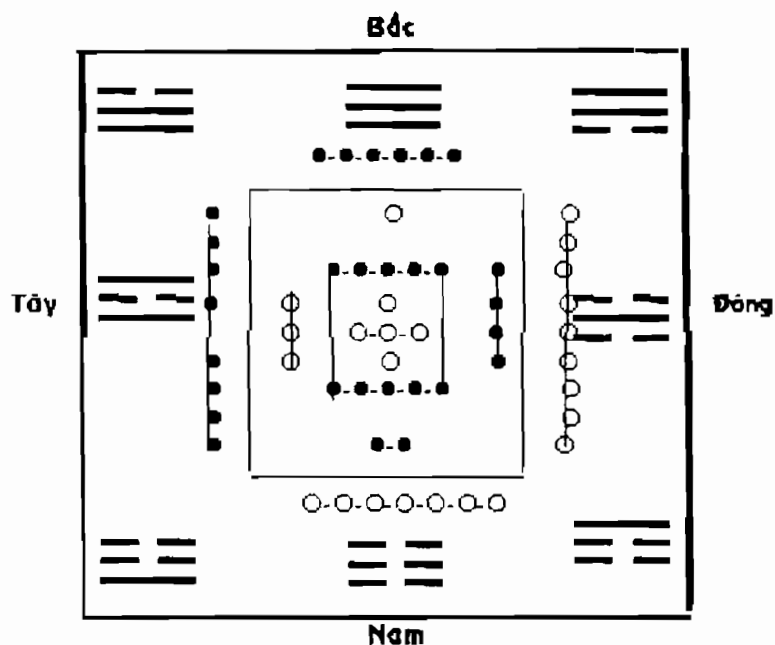

Hình 10: Hà Đồ và Tiên Thiên Bát Quái

Thông qua mô hình biến hóa của các con số cơ bản (9 số Thập phân và 8 số Nhị phân- hay rút gọn lại là 2 số "âm dương" của hệ Nhị phân và 5 "số sinh" của Hệ Ngũ Hành (mà 10 số Thập phân chỉ là hệ số nhân đôi của Ngũ Hành)- trong học thuyết "âm dương- ngũ hành"- con người có thể khám phá mọi quy luật của Trời Đất.

* **Sự biến hóa của các dãy số:** Theo quy luật vận động, các số Nhị phân và Thập phân phải luôn luôn biến đổi để tiến tới một cân bằng mới:

* Số Nhị Phân đang mất cân bằng giữa hai miền âm dương (4 quẻ dương "Càn, Đoài, Ly, Chấn" bằng 22), trong khi 4 quẻ âm "Khôn, Cấn, Khảm, Tốn" chỉ bằng 6), phải tiến tới cân bằng giữa hai miền.

* Còn các số Thập phân đang mất cân bằng giữa các hướng lại phải tiến đến cân bằng trong 8 hướng. Chúng tiến tới trật tự mới:

* Hà Đồ tiến tới trật tự của Lạc Thư:

* Tiên Thiên Bát Quái tiến tới trật tự Hậu Thiên Bát Quái. Như vậy 10 số đếm trong Hà Đồ phải được xếp theo trật tự của một Ma Phương cơ sở mà cổ nhân gọi là Lạc Thư. Trong Ma phương này các hướng đều có tổng số là 15. Còn Tượng 8 số Nhị Phân theo trật tự ngược (Tiên Thiên) phải được thay đổi theo trật tự mới để 4 quẻ thuộc Càn (dương) phải có giá trị bằng 4 quẻ thuộc Khôn (âm). Mô hình mới gọi là (xem hình 10 dưới):

4.2- Lạc Thư và Hậu Thiên Bát Quái:

Trong Lạc Thư, 10 số thập phân chỉ còn 9 số đơn vị (bỏ số 10- thuộc hàng chục). Số 5 là gốc Tọa Độ, vẫn giữ vị trí chính giữa, còn 8 số thì ở 8 hướng không gian, tạo thành không gian 8 hướng đối xứng nhau, hướng đối xứng nào cũng bằng 15 như nhau. Vị trí và của các số theo quy ước đã được người xưa ghi trên mai rùa rằng: "*Đái cửu lý nhất; Tả tam hữu thất; Nhị tứ vi kiên; Lục bát vi túc...*" Có nghĩa là: "Đội chín đạp một; bên trái ba, bên phải bảy; Hai với bốn làm vai; Sáu với tám làm chân..." (xem Bảng Lạc Thư ở Hình 1). Dưới đây là Bảng Lạc Thư ghi theo chữ số hiện nay:

4	9	2
3	5	7
8	1	6

* Như vậy các số Thập Phân trong Lạc Thư đã có vị trí mới trong không gian tám hướng. Sự thay đổi lớn nhất ở đây là các số của Hệ Tọa độ không gian ban đầu đã khác đi.

+ Trong Hà Đồ, Trục Tung là 2 số: "1" ở Bắc và "2" ở Nam (*Thiên nhất sinh Thủy...(Bắc), Địa nhị sinh Hỏa...(Nam)*...

· Trục Hoành là 2 số: "3" ở Đông và "4" ở Tây (*Thiên tam sinh Mộc...(Đông), Địa tứ sinh Kim...(Tây)*...

+ Trong Lạc Thư, Trục Tung là 2 số: "9" ở Nam và "1" ở Bắc (*Đái cửu, lý nhất*). Số "9" được viết ở đầu con rùa, mới gọi là "đội 9", như vậy số này phải ở trên; số "1" được viết ở đuôi con rùa, mới gọi là "đạp 1", như vậy số này phải ở dưới. Số "1" vốn là số sinh của Thủy ở chính Bắc (trên) nay lại ở chính Nam (dưới). Kết quả là trục Bắc- Nam bị đảo ngược: Nam trên, Bắc dưới. Giải thích điều này, chúng tôi cho rằng: trong Hà Đồ, người xưa đứng ngoảnh mặt về hướng Bắc, nên phía Bắc là trên, phía Nam là dưới. Còn trong Lạc Thư thì người quan sát đứng ngoảnh mặt về phương Nam- là hướng của Mặt Trời- nên phía Nam là trên, phía Bắc là dưới. Điều này nhiều người nghiên cứu không hiểu rõ nên không giải thích được lý do những đồ

hình "Hậu Thiên" lại được vẽ lộn ngược "Nam trên- Bắc dưới" trong các sách cổ, so với các đồ hình Tiên Thiên. Như vậy Trục Hoàn cũng phải đổi chiều. Nếu trong Hà Đồ 2 hướng Đông Tây thuận theo bên phải và bên trái người quan sát (phải Đông, trái Tây), thì trong Lạc Thư phương Đông lại ở bên trái, phương Tây bên phải người quan sát. Trong Lạc Thư, không gian đã chia thành 8 hướng (4 hướng chính và 4 hướng góc) không chỉ 4 hướng như trong Hà Đồ. Các hướng trong Hà Đồ giá trị đều chênh lệch, còn trong Lạc Thư mọi hướng đều bằng nhau (đều bằng 15). Chúng đã thể hiện tính đẳng hướng, nhưng hai miền "âm dương" lại không còn cân bằng như trong Hà Đồ. Như vậy là các con số cơ bản của Tạo hóa luôn luôn biến động để tạo nên sự cân bằng. Lúc đã có cân bằng giữa hai miền "âm dương" (Hà Đồ) thì chúng lại không cân bằng giữa các hướng. Khi chúng biến hóa để đạt được cân bằng giữa các hướng thì lại bị mất cân bằng giữa hai miền "âm dương" (Lạc Thư). Đó là lý do để các con số phải luôn luôn biến động để đạt được sự cân bằng tương đối khi thì giữa hai miền, khi thì giữa các hướng. Nếu không có "lý do cơ bản" bên trong đó thì sẽ không có sự biến hóa không ngừng của các con số. Cổ nhân đã liên hệ biến hóa của Vũ Trụ với xã hội con người và cho rằng "vũ trụ và xã hội con người cũng như 10 con số cơ bản, luôn luôn có sự mất cân bằng nội tại, về mặt này hay mặt kia, nên cũng luôn luôn phải biến đổi". Thời tiết thì mất cân bằng về "nóng lạnh", về "hạn lụt", về "nắng mưa", về "sáng tối"... Xã hội con người thì cũng luôn mất cân bằng giữa "Đông Tây", giữa "thống trị và bị trị", giữa "đạo đức và sức mạnh", giữa "hợp lý và phi lý", "giàu nghèo", "lợi hại" v.v... Những sự mất cân bằng trên chính là "động lực vĩnh cửu" của sự biến hóa của toàn thể Vũ Trụ và con người.

Nhưng mọi biến hóa đều có quy luật của nó. Có thể thông qua quy luật biến hóa của 10 số đếm trong Hệ Thập phân và 2 vòng Tượng Số cơ bản của Hệ Nhị phân để tìm hiểu. Từ đó đã phát sinh ra các nghiên cứu về dự báo theo Dịch của cổ nhân.

* Còn 8 quẻ của hệ Nhị Phân, từ chỗ cân bằng giữa các hướng (hướng nào cũng bằng 7) nhưng mất cân bằng giữa hai miền, nay tiến tới cân bằng giữa hai miền âm dương. Muốn thế bốn quẻ ở giữa theo trật tự Tiên Thiên là "Đoài, Ly, Tốn, Khảm" phải đổi chỗ cho nhau, trở thành trật tự mới, gọi là Hậu Thiên Bát Quái:

"1-Càn.7; 2-Khảm.2; 3-Cấn.1; 4-Chấn.4 (bốn quẻ Dương):

"5-Tốn.3; 6-Ly.5; 7-Khôn.0; 8-Đoài.6" (bốn quẻ Âm).

Với trật tự trên ta có giá trị các quẻ như sau:

* Bốn quẻ thuộc Càn (dương): Càn (7)+Khảm(2) + Cấn (1) + Chấn (4) = 14;

* Bốn quẻ thuộc Khôn (âm): Tốn (3) + Ly (5) + Khôn (0) + Đoài (6) = 14

Hậu Thiên Bát Quái chính là mô hình biến hóa đến cân bằng của hệ số 2. Ngoài ra trật tự này còn phục hồi quy ước về hai Hành "Thủy- Hỏa" ở Bắc-Nam (thuộc trục Tung) của Hà Đồ mà Mô hình Tiên Thiên Bát Quái đã chuyển thành trục của Càn- Khôn (thuộc Trục Đất). Thông qua hai hệ đếm cổ nhân phát biểu một sự cân bằng mới, nhưng cứ lặp lại cân bằng được mất

này thì lại mất cân bằng về mặt kia. Cho nên mọi sự tiến hóa để tiến tới "cân bằng" bao giờ cũng chỉ là tương đối.

Theo thiên ý của chúng tôi, sự giải thích như trên là hợp lý, cho phép chúng ta hiểu được những ý đồ trong tư tưởng của cổ nhân.

Đây là lần đầu tiên ta có được lời giải hợp lý về sự thay đổi giữa hai trật tự mà cổ nhân gọi là "Tiên Thiên" và "Hậu Thiên" (xin xem thêm Kinh Dịch và Hệ Nhị Phân của Hoàng Tuấn- sách do nhà XB Văn Hóa-Thông Tin-Hà Nội ấn hành-2002).

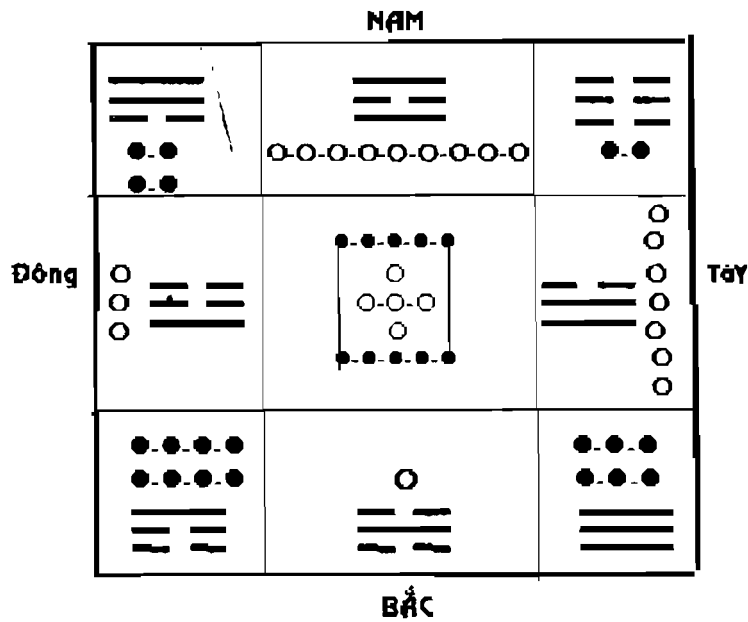

Hình 11: Hình Lạc Thư và Hậu Thiên Bát Quái

Chưa thấy tài liệu nào (kể cả sách dịch của Trung Quốc) dùng Hệ Nhị Phân để giải mã vấn đề này.

Lồng 8 Tượng Số nhị phân vào bảng Lạc Thư (tức Ma Phương cơ sở), ta có bảng Mô hình hoàn chỉnh về sự biến hóa đến cân bằng mới của các con số của hai hệ thống đếm (Nhị Phân và Thập phân), cũng là quy luật biến hóa của Vũ Trụ và vạn vật.

5- HOẠT HÓA 9 SỐ THẬP PHÂN (LẠC THƯ) VÀ 8 TƯỢNG SỐ NHỊ PHÂN (BÁT QUÁI)

* **Hành của chín Số Lạc Thư:** Chín số đơn vị của Lạc Thư dịch chuyển sang vị trí mới so với Hà Đồ, không chỉ ở 4 hướng theo hai trục "tung-hoành" mà chia đều ra 8 hướng (4 hướng chính và 4 hướng góc), nhưng vẫn giữ số 5 ở trung tâm. Tuy thay đổi vị trí nhưng 9 số Lạc Thư vẫn phải tuân theo quy ước cố tính chất như "Hệ Tiên đề" của Hà Đồ: đó là hệ Ngũ Hành.

Hệ này đã lấy 5 số gốc đầu tiên làm cơ sở của một Hệ Tọa Độ không gian, với các quy ước: "Số 1" ở chính Bắc, là số "sinh" của Thủy; số "2" ở chính Nam là số "sinh" của Hỏa; số "3" ở chính Đông, là số "sinh" của Mộc; số "4" ở chính Tây là số "sinh" của Kim; số "5" ở trung tâm là số "sinh" của Thổ. Các số 6-7-8-9-10 là 5 số "thành" phải ở đúng vị trí các số "sinh" trên. Nay trong Lạc Thư có 8 cung ngoại vi mang các số khác trong Hà Đồ, chỉ có số "1" vẫn ở chính Bắc, số "3" vẫn ở chính Đông, không thay đổi. Còn các số khác đều thay đổi vị trí. Mỗi cung số đó lại có một "Tượng Số" của 8 số "Bát Quái Hậu Thiên" đóng. Vì vậy các số Lạc Thư (chỉ là cung số) phải theo "Hành" của các Tượng Số nhị phân đóng trong cung đó. Ở chính Nam cung số 9 mang hành của quẻ Ly- Hỏa; ở chính Tây cung số 7 mang hành của quẻ Đoài- Kim; ở chính Bắc cung số 1 vốn là hành Thủy, nay cũng mang hành của quẻ Khảm- Thủy; ở chính Đông cung số 3 vốn là hành Mộc, nay mang hành quẻ Chấn- Mộc.

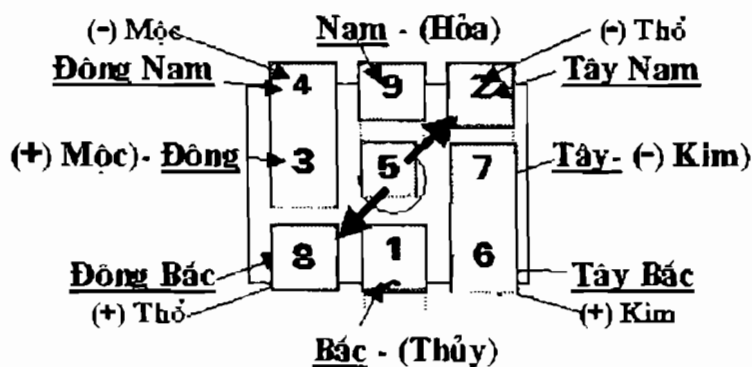

Hình 12: Phương hướng và Hành các số Lạc Thư

Còn 4 số ở 4 góc (đều là số âm- chẵn) cũng là những số mang các "hành" mới. Hành Thổ ở trung tâm được quy chiếu ra 2 góc: Đông Bắc (dương Thổ) và Tây Nam (âm Thổ); vì vậy cung số 2 ở góc Tây Nam Lạc Thư mang hành của quẻ Khôn- âm Thổ; cung số 8 ở góc Đông Bắc Lạc Thư mang hành của quẻ Cấn- dương Thổ. Còn cung số 4 ở góc Đông Nam thì mang hành của quẻ Tốn- âm Mộc; cung số 6 ở góc Tây Bắc thì mang hành của quẻ Càn- dương Kim (Hình 11).

* **Tám Tượng Số Nhị phân:** Đã phải chuyển dịch vị trí để có sự cân bằng mới, gọi là "**Hậu Thiên Bát Quái**". Chúng đã có những vị trí mới trong bảng Lạc Thư. Vị trí này tạo ra cái "dụng" của các Tượng Số.

Cổ nhân quan niệm mọi cái "Dụng" hay cái "Thành" đều xảy ra trên mặt đất, đều phải lấy không gian trên mặt đất để phát huy tác dụng.

Vì vậy quan niệm "Đất" là trung tâm của người Á Đông xưa khác quan niệm coi Quả Đất là trung tâm của các nhà Thiên văn phương Tây cổ. Đất là trung tâm nên số "5" luôn luôn đứng giữa.

Trong vòng số tiên thiên của Bát Quái, ta thấy trục Tung lại thuộc hai quẻ Càn-Khôn, không hợp với trục Tung trong Hà Đồ là Thủy- Hỏa. Vì vậy

sang Hậu thiên Trục Tung chuyển thành trục của hai quẻ Ly và Khảm là đại diện cho Lửa và Nước, phù hợp với "Tiên đề" trong Hà Đồ. Trục Hoàn trong Tiên Thiên thuộc hai quẻ Khảm-Ly nay thuộc hai quẻ Chấn-Đoài, cũng phù hợp với Trục Hoàn của Hệ Tiên đề Hà Đồ. Cần nhắc lại rằng, 8 Tượng Số của vòng số Nhị phân cơ bản này khi được xếp vào 8 cung ngoại biên của bảng Lạc Thư theo hai trục Tung- Hoàn như đã nói ở trên, thì các số trong Lạc Thư là số cung mà Tượng Số Nhị Phân đó đóng, chứ không phải là giá trị của Tượng Số đó. Rất nhiều người- vì chưa quen đọc các số Nhị phân theo "Tượng" của chúng- nên đã nhầm lẫn về điều này, coi các cung số Lạc Thư cũng là giá trị của các Tượng Số.

Còn một điểm đặc biệt cần ghi nhận thêm: Hai quẻ "Khảm- Ly" (hai số 2 và 5) chiếm Trục Tung của 8 Quẻ Hậu Thiên còn là đại diện cho hai hệ đếm cơ bản của con người là "hệ cơ số 2" (Hệ Âm Dương) và "hệ số 5" (Hệ Ngũ Hành). Còn Hệ số đếm Thập phân cũng là một hệ đếm không thể thiếu trong Toạ Độ Hậu Thiên. Hệ này thể hiện trên Trục Hoàn, là trục có giá trị là 10 thông qua hai quẻ "Chấn.4" và quẻ "Đoài.6".

Như vậy 4 Tượng Số Khảm-Ly và Chấn-Đoài chiếm hai trục Tung Hoàn của Hệ Toạ Độ không gian Hậu Thiên, không những đại diện cho bốn Hành chủ yếu của bốn phương chính mà còn đại diện cho hai hệ đếm cơ bản của con người. Riêng Hành Thổ ở trung tâm được quy chiếu ra hai hướng góc ngoại biên là Tây Nam và Đông Bắc, là nơi vị trí của hai số 2 và 8. Như vậy quẻ "Khôn.0" là âm Thổ ở vị trí số 2 Tây Nam; quẻ "Cấn.1" là dương Thổ ở vị trí số 8 Đông Bắc (Hình 12).

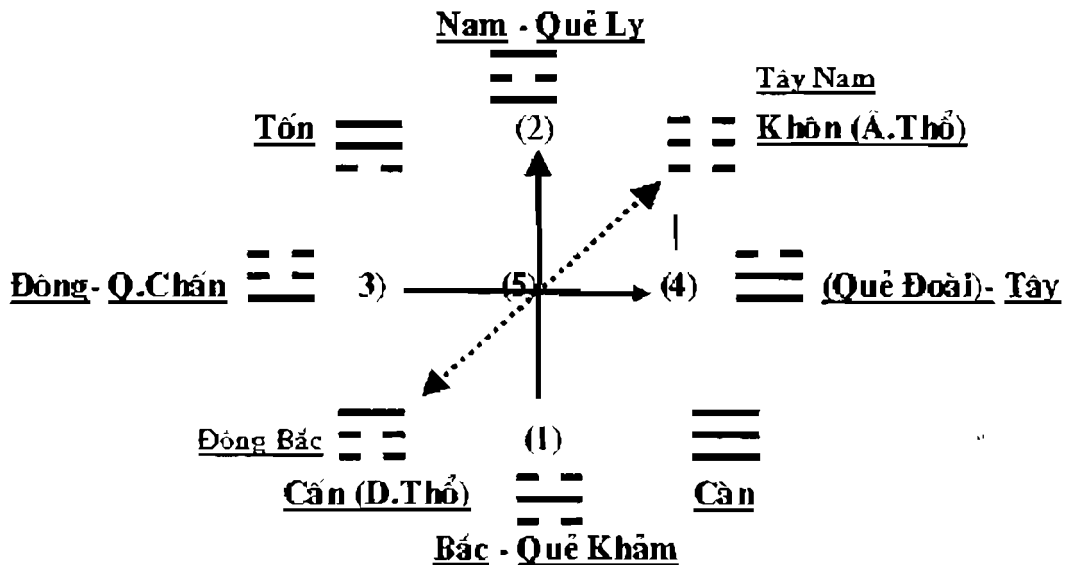

Hình 13: Hai Trục Tung Hoàn và quy chiếu của Thổ trung tâm

Quẻ Tôn.3 vốn đồng Hành với quẻ Chấn.4, nay ở cung số 4 của Lạc Thư, mang Hành âm Mộc. Còn quẻ Cấn.7, ở cung số 6 Tây Bắc Lạc Thư, liền kề

quẻ Đoài.6 âm Kim, ất phải thuộc dương Kim, không thể khác. Như vậy 8 Tượng Số Nhị Phân đã được xác định không những về vị trí trong Lạc Thư, mà cả tính chất theo hệ Tiên đề về "Âm Dương- Ngũ Hành" của Hà Đồ gốc. Hai cơ số Thập Phân (tức cơ số Ngũ phân nhân đôi) và Nhị Phân là hai cơ số cơ bản của Tạo Hóa. Những quy luật về sự vận động của chúng cũng là quy luật vận động của Vũ Trụ. Vì thế mà con người có thể thông qua Tượng Số nhị phân cùng sự biến hóa của 10 số đếm để tìm hiểu và dự báo những việc trong tương lai.

*** Sự thay đổi quỹ đạo của tám Tượng Số Hậu Thiên:**

Từ Tiên Thiên sang Hậu Thiên quỹ đạo của 8 số cơ bản từ đường số 8 (hay hình chữ S hở) chuyển sang đường tròn (đĩ nhiên là đường tròn hở để các vòng số lớn hơn nối tiếp). Ta có quỹ đạo vòng Hậu Thiên như sau (từ trái sang phải):

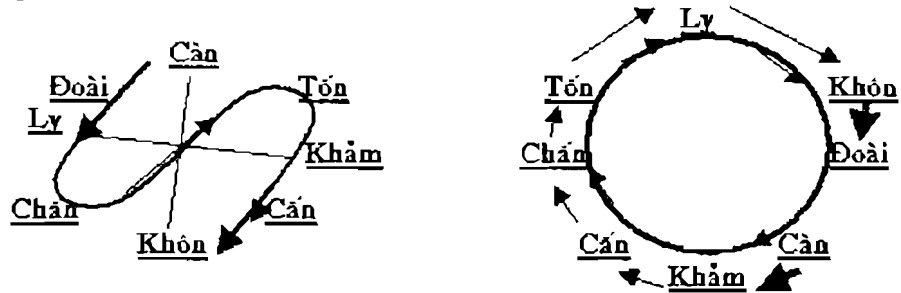

Quỹ đạo Tiên Thiên

* Hình 14 *

Quỹ đạo Hậu Thiên

Mô hình trunggian- trạng thái cân bằng "Tĩnh" của 8 Tượng Số:

Trong dân gian Việt Nam từ lâu đời đã tồn tại một mô hình Bát Quái, theo trật tự khác hẳn Tiên Thiên và Hậu Thiên trong các sách Dịch của Trung Quốc. Mô hình này thường được vẽ trên "thượng lương" (đòn gỗ nóc nhà), hoặc khắc thành bức chạm trang trí trước cửa buồng ngủ các gia đình khá giả. Chưa thấy sách nào giải thích về mô hình này. Trật tự như sau:

"Càn.7 - Đoài.6 - Ly.5 - Tốn.3 - Chấn.4 - Khảm.2 - Cấn.1 - Khôn.0".

Như vậy là theo trật tự này gần giống trật tự Tiên Thiên, với hai trục Tung- Hoành vẫn là bốn quẻ Càn- Khôn (Tung) và Khảm- Ly (Hoành). Chỉ có hai quẻ giữa là "Chấn 4" và "Tốn 3" là đổi chỗ cho nhau. Trật tự này đem đến một sự "cân bằng tuyệt đối" cả về "âm dương" lẫn các hướng (đều bằng 14). Nghiên cứu kỹ còn thấy: trật tự này đã xếp 3 quẻ nhiều vạch âm là: Chấn.4, Khảm.2 và Cấn.1 thuộc về Càn.7 (dương); còn 3 quẻ nhiều vạch dương là: Đoài.6, Ly.5 và Tốn.3 thuộc Khôn.0 (âm). Như vậy âm dương đều có giá trị bằng nhau (đều bằng 14). Sự sắp xếp "âm dương" này không dựa trên "Tượng Cơ- Ngẫu" của các số Nhị phân như thông lệ: Số Cơ (lẻ) là "dương", có vạch liền trên cùng; còn số Ngẫu (chẵn) là "âm", có vạch đứt trên

cùng. Nó dựa trên một quan niệm mới là "số Âm nhiều vạch dương; số Dương nhiều vạch âm". Như vậy "âm- dương" không còn đơn thuần là hai loại số cơ ngẫu (chẵn lẻ) nữa mà trong mỗi loại "âm" hay "dương" đều bao gồm cả 2 loại số cơ ngẫu, vì căn cứ để phân loại là số lượng các hào âm dương nhiều hay ít trong các "tượng số" đó.

Như vậy trong mô hình "Bát Quái Dân Gian" này ta có kết quả:

1- Ba quẻ thuộc Càn.7 (dương) = ☰ : là ba quẻ nhiều hào âm, ít hào dương, gồm: Chấn.4 (☳) + Khảm.2 (☵) + Cấn.1 (☶) = **14**

2- Ba quẻ thuộc Khôn.0 (âm) = ☷ : là ba quẻ nhiều hào dương, ít hào âm, gồm: Tốn.3 (☴) + Ly.5 (☲) + Đoài.6 (☱) = **14**.

Như vậy là mô hình Bát Quái dân gian này đã thể hiện tính ưu việt của nó là đạt được sự cân bằng tuyệt đối cả về hai miền "âm- dương" (đều bằng 14) lẫn cân bằng giữa các hướng (đều bằng 12). Nó lại thể hiện được cả sự bất biến của Hệ Toạ độ nguyên thủy của Tạo Hóa (*Hình 13 (a) và (b)*).

Vì vậy mô hình này vẫn thể hiện trạng thái "tĩnh", gần giống với mô hình Tiên Thiên (chỉ khác là hai quẻ Chấn- Tốn đổi chỗ cho nhau).

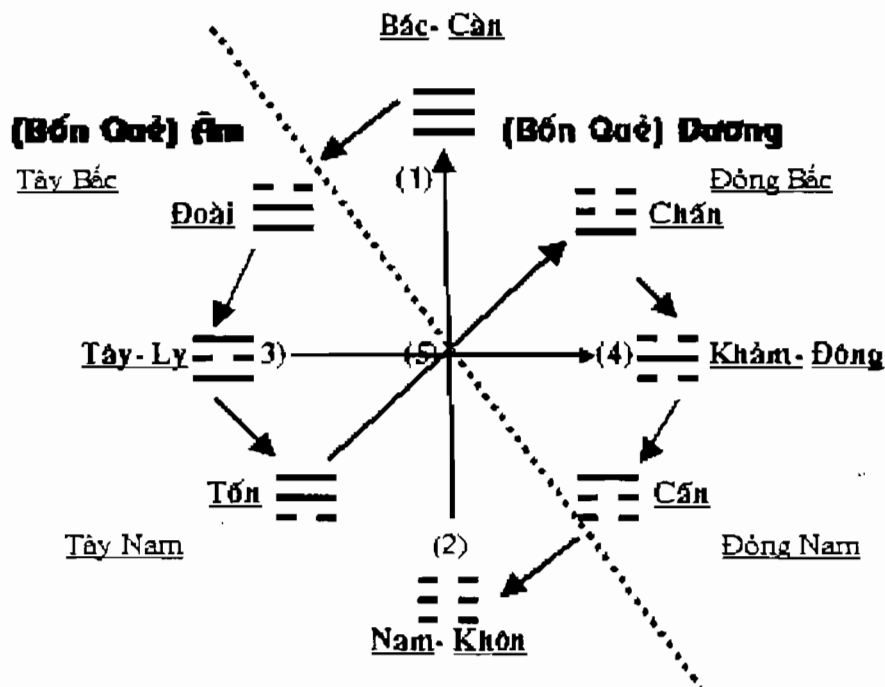

Hình 15 (a): Hình Bát Quái cân bằng tuyệt đối

Đã đạt đến sự cân bằng tuyệt đối này thì vạn vật sẽ không còn sự biến động không ngừng nữa vì không còn có gì làm động lực cho sự tiến hóa. Nó giữ nguyên hệ Tọa độ của Bát Quái Tiên Thiên, không phù hợp với Hệ Tọa độ của Hà Đồ. Có lẽ mô hình này đại diện cho giai đoạn đầu khi Vũ Trụ mới được sinh ra, tương ứng với giai đoạn năm trăm triệu năm bất biến thuở ban đầu, là thời kỳ Vũ Trụ chỉ là một khối năng lượng khổng lồ của các hạt cơ bản, cân bằng về mọi miền và mọi hướng.

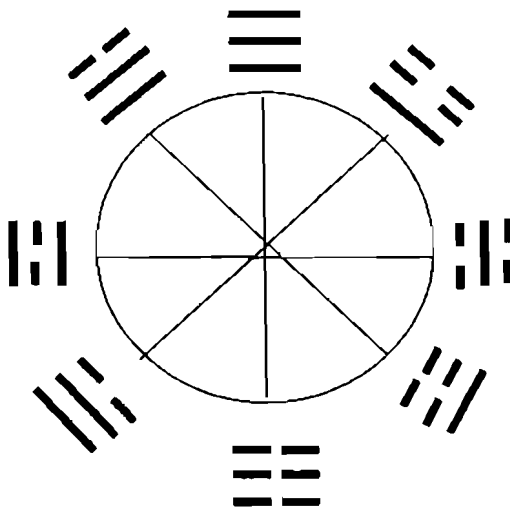

Hình 15 (b): Hình Bát Quái đơn giản

Có lẽ do đó mà mô hình này đã không được cổ nhân dùng trong sự nghiên cứu các biến hóa theo Dịch học sau này.

Gần đây, khi các nhà khảo cổ Trung Quốc công bố bức vẽ 64 quẻ Dịch trên lụa từ thời nhà Hán mà họ tìm được trong một ngôi mộ cổ ở đồi Mã Vương, chúng tôi so sánh thấy trật các quẻ Dịch đôi Mã Vương cũng đúng với trật tự Bát Quái tồn tại trong nhân dân Việt Nam từ xa xưa cho đến nay, như đã nói ở trên. Vì vậy chúng ta vẫn cần nghiên cứu thêm về trật tự "tĩnh" bất biến này và tại sao nó vẫn được lưu giữ trong nhân dân ta lâu đến thế?

6- QUY LUẬT XUẤT HIỆN CÁC VÒNG SỐ NHỊ PHÂN

Như ta đã biết khi nghiên cứu Hà Đồ, các số "Thành" từ số 6 trở đi, đều do 5 số "Sinh" mà ra, (số 5 ở trung tâm cộng với 4 số ở bốn hướng), cứ tiếp diễn nhau theo các vòng số lớn dần. Các số Nhị Phân cũng không ngoài quy luật đó. Chúng cũng xuất hiện theo từng vòng số từ nhỏ đến lớn. Càng tập hợp nhiều hàng ký hiệu càng viết được nhiều số. Dùng ký hiệu cổ là Vạch đứt "âm" (— —) và Vạch liền "dương" (———) hay dùng ký hiệu hiện đại là (0) và (1) đều cho những kết quả giống nhau (xem lại mục "2" trên).









Ta chỉ cần nhớ nguyên lý cơ bản dưới đây:

"Trong Hệ Thập phân thì cứ dịch lên hay chuyển xuống một hàng, các con số sẽ tăng lên hay giảm xuống 10 lần; còn trong Hệ Nhị Phân các con số chỉ tăng giảm có 2 lần".

Khảo sát vòng số nhị phân cơ bản ba hàng vạch

Để dễ nhận xét quy luật tuần hoàn "âm- dương" bên trong bản thân các con số nhị phân, chúng ta hãy khảo sát "Tượng" của các số trong tập hợp ba hàng vạch (hay ba hàng 0 và 1).





* *Chữ số A Rập hiện nay:*

Số 0	Số 1	Số 2	Số 3	Số 4	Số 5	Số 6	Số 7
Chữ số theo dạng Nhị Phân hiện đại (viết theo hàng ngang):							
(000)	(001)	(010)	(011)	(100)	(101)	(110)	(111)
Chữ số theo dạng Nhị Phân Dịch cổ (viết theo cột dọc):							
							

Chúng ta dễ dàng nhận thấy những quy luật cơ bản dưới đây:









* **Vòng thứ nhất "Hai số":** Nếu số chỉ gồm có 1 ký hiệu, ta chỉ có thể viết được 2 số, đó là "Không" (0) và "Một" (1). Ký tự cổ là "Âm" (☯) và "Dương" (☰). Người xưa gọi là "Luỡng Nghi" (hai Nghi), để diễn tả thời kỳ Vũ Trụ sơ khai, mới được phân cực để tiến hóa.

* **Vòng thứ hai "Bốn số":** Tập hợp hai hàng ký hiệu ta có thể viết được 4 số, cũng bắt đầu từ số 0 đến số 3. Cổ nhân gọi tên 4 số đầu này là "Tứ Tượng", để chỉ thời kỳ 4 hiện tượng lớn được hình thành: đó là Mặt Trời, Mặt Trăng, Bầu Khí quyển và các Vì Sao. (Thiệu Khang Tiết đời nhà Tống T.Q. gọi là Thủy-Hỏa-Thổ-Thạch, tức là Nước, Lửa, Đất và Đá). Cũng để chỉ 4 hướng chính: Nam-Bắc-Đông-Tây của Vũ Trụ.

Số 0	Số 1	Số 2	Số 3
			
(00)	(01)	(10)	(11)
<u>Thái Âm</u>	<u>Thiếu Dương</u>	<u>Thiếu Âm</u>	<u>Thái Dương</u>

* **Vòng thứ ba "Tám số":** Tập hợp ba hàng ký hiệu, ta có thể viết được 8 số, từ số 0 đến số 7. Người xưa gọi 8 số đầu tiên này là "Bát Quái", để chỉ 8 phương hướng trong không gian và 8 trạng thái vật lý lớn trong Vũ Trụ được hình thành: đó là Trời (Càn), Đất (Khôn), Nước (Khảm), Lửa (Ly), Núi (Cấn),

Đâm (Đoài), Sám (Chấn) và Gió (Tốn).

Số 0	Số 1	Số 2	Số 3	Số 4	Số 5	Số 6	Số 7
							
(000)	(001)	(010)	(011)	(100)	(101)	(110)	(111)
<u>Khôn</u>	<u>Cấn</u>	<u>Khảm</u>	<u>Tốn</u>	<u>Chấn</u>	<u>Ly</u>	<u>Đoài</u>	<u>Càn</u>

* **Vòng thứ tư "16 số"**: Tập hợp bốn hàng ký hiệu, ta có thể viết được 16 số, từ số 0, đến số 15. Các "Tượng Số" này ít được dùng trong Dịch cổ

Số 0 (0000)  Số 15 (1111) 

* **Vòng thứ năm "32 số"**: Tập hợp năm hàng ký hiệu, ta có thể viết được 32 số, từ số 0 đến số 31.

Số 0 (00000)  Số 31 (11111) 

* **Vòng thứ sáu "64 số"**: Tập hợp sáu hàng ký hiệu, ta có thể viết được 64 số, từ số 0 đến số 63. Ta có thể coi các "Tượng Số" này như 2 Tượng ba hàng vạch chồng lên nhau, làm "âm- dương" cho nhau.

Số 0 (000000)  Số 63 (111111) 

(Quẻ Thuần Khôn)

(Quẻ Thuần Càn)

Các "Tượng Số" của hai vòng "ba hàng vạch" và "sáu hàng vạch" là những vòng số cơ bản của Dịch học cổ, vì tính chất ưu việt của chúng (*xin xem cuốn "Kinh Dịch và Hệ Nhị Phân của cùng tác giả, Nhà XB Văn Hóa-TT.2002*).

* **Các vòng số tiếp theo đều lớn gấp đôi vòng kế cận và đều bắt đầu từ số 0:**

- Vòng 7 ký hiệu viết được các số từ 0 đến 127;
- Vòng 8 ký hiệu viết được các số từ 0 đến 255;
- Vòng 9 ký hiệu viết được các số từ 0 đến 511;
- Vòng 10 ký hiệu viết được các số từ 0 đến 1023;

* Cứ thế, các vòng số lớn dần, vòng ngoài gấp đôi vòng trong gần kề.

Cần chú ý là các vòng số Nhị Phân đều bắt đầu bằng số 0 (Hào âm; Thái Âm hoặc quẻ Khôn), vì vậy số lớn nhất của vòng bao giờ cũng kém một đơn vị. Ví dụ vòng 8 số thì số lớn nhất là số 7; vòng 16 số thì số lớn nhất là số 15; vòng 32 số thì số lớn nhất là số 31; vòng 64 số thì số lớn nhất là số 63; vòng 128 số thì số lớn nhất là 127...

(Lý do vì sao cổ nhân chỉ dùng 2 vòng số cơ bản 8 số và 64 số để dự báo mọi việc, xin tham khảo thêm Dịch học và Hệ Nhị Phân- Nhà XB. Văn Hóa- Thông Tin - 2002).

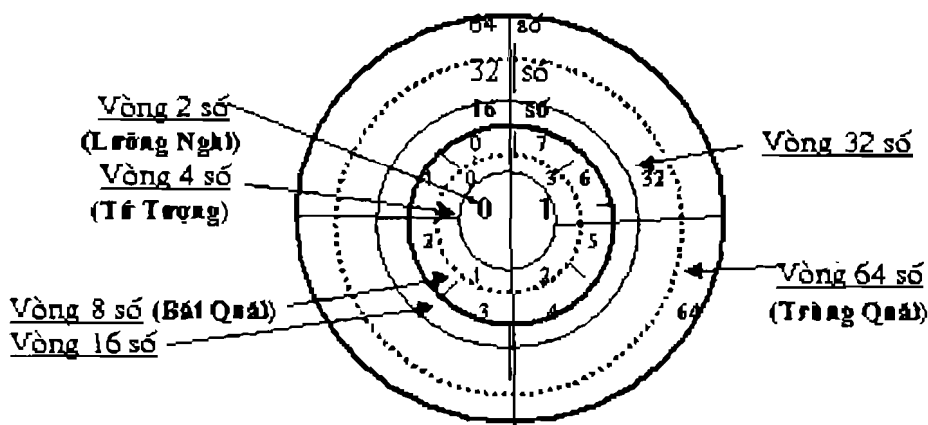

Hình 16: Các vòng số nhị phân từ nhỏ đến lớn

7- Hệ đo lường thời gian cổ

Sau khi đã nắm vững quy luật xuất hiện của các số Nhị phân cùng vị trí và tính chất biến hóa theo không gian của chúng, ta phải nghiên cứu nắm vững thêm "hệ đo lường thời gian" theo Dịch cổ. Đó là nguyên tắc quan trọng thứ bảy của mọi dự báo cổ. Hệ đo lường thời gian cổ chính là Hệ Can Chi. Như ta đã biết, hệ này có 10 Thiên Can (cán của Trời) và 12 Địa Chi (12 nhánh của Đất). Dem ghép 10 Thiên Can vào 12 Địa Chi theo một trật tự nhất định, bắt đầu từ Thiên Can thứ nhất vào Địa Chi thứ nhất, rồi tiếp tục theo thứ tự, ta sẽ được 60 cặp từ Giáp Tý đến Quý Hợi mà không cặp nào trùng nhau, gọi là một vòng tuần hoàn "Hoa Giáp". Trước tiên ta cần biết số 10 Thiên Can và 12 Địa Chi từ đâu mà ra. Đó là những số đếm thuộc hệ "thập phân", một hệ đếm được phát hiện và sử dụng từ thời thượng cổ của loài người. Như ta đã biết các nền kinh tế sơ thủy của loài người đều bắt đầu từ việc thuần hóa các súc vật hoang dã thành gia súc để tiến tới kinh tế chăn nuôi. Con người cần đến số đếm để biết số lượng nhiều ít các súc vật. Sau đó nghề nông hình thành và phát triển, con người lại càng cần đến các số đếm để tính toán thời gian của các chu kỳ mưa nắng, nóng lạnh, để gieo trồng. Yêu cầu về "lich toán" làm cho tri thức về các con số phát triển. Theo chúng tôi, hai con số 10 và 12 của Hệ Can Chi có lẽ được hình thành từ 2 cơ số đếm, là cơ số 5 (để tính toán thông thường) và cơ số 6 (để tính các chu kỳ theo vòng tròn 360 độ). Hai cơ số này còn tồn tại trong một khẩu ngữ "Việt cổ" về cách chia thời gian "ngày- đêm" xưa: "Đêm năm canh, ngày 6 khắc". Rõ ràng người xưa đã chia thời gian của ngày thành 6 khắc và thời gian đêm thành 5 canh. (Đêm thuộc âm thì lấy số 5 dương; Ngày thuộc dương thì lấy số 6 âm).

Việc tính toán hàng ngày theo hai cơ số 5 và 6 rất phổ biến trong nhân dân ta từ xa xưa cho đến mãi Cách Mạng tháng 8/ 1945 ở những tỉnh còn tiêu tiền đồng thời Phong Kiến đức. (Cứ 60 đồng là một tiền, 5 tiền là một quan v.v...) Trong mua bán, nhiều nơi coi số 10 là hàng chục, nhưng cũng không hiếm nơi lại coi "chục" là số 12. Như vậy các số của Hệ Can Chi nhiều phần được hình thành từ hai hệ số đếm "5" và "6": số 10 Thiên Can chính là số nhân đôi của 5 (dương); số 12 Địa Chi là số nhân đôi của 6 (âm).

Còn việc lấy số 12 làm số cơ bản để chia thời gian theo chúng tôi, có lẽ được hình thành từ việc chia "Ngày- Đêm" ra làm 12 giờ, xuất phát từ trục Tý- Ngọ (Nửa Đêm- Giữa Trưa). Để dễ nhớ cổ nhân đã phải dùng những hiện tượng phổ biến trong cuộc sống cổ: nửa đêm là giờ chuột nhà hay quấy phá nên đã dùng từ "Tý" là chuột để chỉ. Thời xưa phương tiện đi xa chủ yếu dùng ngựa, đúng trưa phải cho ngựa nghỉ ngơi nên đã dùng từ "Ngọ" là ngựa để tượng trưng. Trục Tý- Ngọ do đó được hình thành. Nó trở thành Trục Tung "Bắc-Nam" của địa bàn sau này. Còn Trục Hoành là trục chia "Ngày- Đêm" sáng tối, vì vậy lấy hai mốc "tăng sáng" và "chập tối" làm giới hạn. Tăng sáng là giờ mèo nhà tìm chỗ ngủ sau một đêm hoạt động; Chập tối là giờ đàn gà nhà tìm về chuồng. Thời xưa con người sống chung với gia súc, nhà nhà đều nuôi lợn, nuôi gà, chó, mèo và cả trâu, bò, ngựa, nên cổ nhân nhận xét rất tinh tế về những thói quen của gia súc. Trục Mão-Dậu (Mèo-Gà) được hình thành và trở thành Trục Hoành "Đông- Tây" của địa bàn sau này. Nguồn gốc của Hệ Can Chi- từ những quan sát trên- có nhiều lý do đã bắt nguồn từ nền văn minh Lạc Việt cổ.

Vòng "Giáp Tý- Quý Hợi" 60 năm tuần hoàn liên tục, hết một vòng lại lộn lại, dùng để đo thời gian dài, ngắn khác nhau, có thể là 60 giờ, 60 ngày, 60 tháng hay 60 năm hay hơn nữa.

Vòng Giáp Tý đó cũng đã được hoạt hóa theo các Tiên đề của Hệ Tọa độ "Ngũ Hành" cổ với những phương hướng và tính xung hợp theo không gian Dịch lý. Nếu không có những tính chất đó thì chúng chỉ là 60 số đếm đơn thuần, không có ý nghĩa gì về dự báo.

Có thể tóm tắt sự hoạt hóa 10 Thiên Can và 12 Địa như sau:

* 10 Thiên Can:

- Giáp Ất thuộc Mộc, vị trí ở phương Đông, màu xanh, tương ứng với cung số 3, 4 của Lạc Thư.
- Bính Đinh thuộc Hỏa, vị trí ở phương Nam, màu đỏ, tương ứng với cung số 9 của Lạc Thư.
- Mậu, Kỷ thuộc Thổ, vị trí ở Trung tâm, màu vàng, tương ứng với số 5 của Lạc Thư. Thổ trung tâm này được quy chiếu ra 2 số ngoại vi là số 2 (âm Thổ) ở Tây Nam và số 8 (dương Thổ) ở Đông Bắc của Lạc Thư.
- Canh Tân thuộc Kim, vị trí ở phương Tây, màu trắng, tương ứng với hai số 6, 7 của Lạc Thư.
- Nhâm Quý thuộc Thủy, vị trí ở phương Bắc, màu đen, tương ứng với số 1 của Lạc Thư.

* *12 Địa Chi*: Hoạt hóa theo sơ đồ sau:

+ *Trục Tý Ngọ* trùng với trục Tung của Hệ Toạ độ không gian Dịch cổ, tức trục Bắc- Nam của hai số (1) và (2). Tý ở vị trí số 1, chính Bắc, thuộc hành Thủy. Đối với thời gian trong ngày thì Tý tương ứng với "nửa đêm", giờ của lũ chuột nhà quấy phá; đối với thời gian trong năm (một vòng thời tiết) thì Tý tương ứng với tiết "Đông Chí". Ngọ ở vị trí số 2, ở chính Nam, thuộc hành Hỏa. Đối với thời gian trong ngày thì Ngọ tương ứng với thời điểm "giữa trưa", khi mặt trời đứng bóng, giờ phải cho ngựa nghỉ ngơi (vì thời xưa phương tiện đi lại đường xa chủ yếu dùng ngựa); đối với thời gian trong năm thì Ngọ tương ứng với tiết "Hạ Chí".

+ *Trục Mão Dậu* trùng với trục Hoành của Hệ Toạ Độ không gian Dịch cổ, với hai số (3) và (4). Mão ở vị trí số 3, hướng chính Đông, thuộc hành Mộc. Đối với thời gian trong ngày thì Mão là thời điểm "tảng sáng", giờ "mèo tìm chỗ nghỉ, sau một đêm hoạt động"; còn đối với thời gian trong năm thì Mão là tiết "Xuân Phân". Dậu ở vị trí số 4, hướng chính Tây, thuộc hành Kim, đối với thời gian trong ngày thì Dậu là lúc "chập tối", giờ "gà nhà lên chuồng"; đối với thời gian trong năm thì Dậu là tiết "Thu Phân".

Bảng 1: Vòng Giáp Tý (60 năm)

1. Giáp Tý	2. Ất Sửu	3. Bính Dần	4. Đinh Mão	5. Mậu Thìn	6. Kỷ Ty	7. Canh Ngọ	8. Tân Mùi	9. Nhâm Thân	10. Quý Dậu
11. Giáp Tuất	12. Ất Hợi	13. Bính Tý	14. Đinh Sửu	15. Mậu Dần	16. Kỷ Mão	17. Canh Thìn	18. Tân Ty	19. Nhâm Ngọ	20. Quý Mùi
21. Giáp Thân	22. Ất Dậu	23. Bính Tuất	24. Đinh Hợi	25. Mậu Tý	26. Kỷ Sửu	27. Canh Dần	28. Tân Mão	29. Nhâm Thìn	30. Quý Ty
31. Giáp Ngọ	32. Ất Mùi	33. Bính Thân	34. Đinh Dậu	35. Mậu Tuất	36. Kỷ Hợi	37. Canh Tý	38. Tân Sửu	39. Nhâm Dần	40. Quý Mão
41. Giáp Thìn	42. Ất Ty	43. Bính Ngọ	44. Đinh Mùi	45. Mậu Thân	46. Kỷ Dậu	47. Canh Tuất	48. Tân Hợi	49. Nhâm Tý	50. Quý Sửu
51. Giáp Dần	52. Ất Mão	53. Bính Thìn	54. Đinh Ty	55. Mậu Ngọ	56. Kỷ Mùi	57. Canh Thân	58. Tân Dậu	59. Nhâm Tuất	60. Quý Hợi

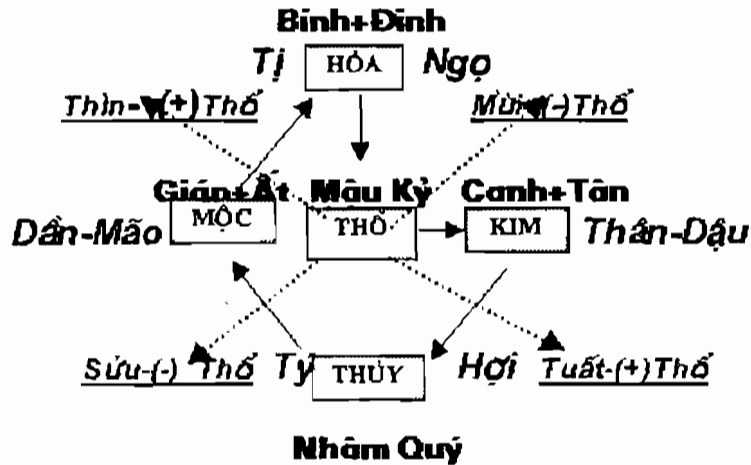

Hình 17: Sơ đồ Ngũ Hành của Hệ Can Chi

Gốc của Tọa Độ thuộc hành Thổ thì được quy chiếu ra 4 Địa Chi ở 4 góc là Thìn, Tuất (2 Chi dương) và Sửu, Mùi (2 Chi âm). Bốn Địa Chi còn lại được ghép vào 4 Chi của Hệ Tọa Độ để các Hành Thủy, Hỏa, Mộc, Kim đều có dương, có âm. (Xem sơ đồ tóm tắt số 14 ở trên).

* *Tính xung hợp của Hệ Can Chi:*

Sự hoạt hóa Hệ Can Chi theo "âm dương- ngũ hành" tạo nên hệ quả là tính xung hợp của chúng:

1- Tương Khắc:

+ Thiên Can: Giáp Ất khắc Mậu Kỷ (Mộc khắc Thổ); Bính Đinh khắc Canh Tân (Hỏa khắc Kim); Mậu Kỷ khắc Nhâm Quý (Thổ khắc Thủy); Canh Tân khắc Giáp Ất (Kim khắc Mộc) v.v...

+ Địa Chi: Tý Hợi khắc Tỵ Ngọ (Thủy khắc Hỏa); Dần Mão khắc Thìn Tuất, Sửu, Mùi (Mộc khắc Thổ); Thân Dậu khắc Dần Mão (Kim khắc Mộc); Tỵ Ngọ khắc Thân Dậu (Hỏa khắc Kim); Thìn, Tuất, Sửu, Mùi khắc Tý Hợi Thổ khắc Thủy.

2- Tương Xung:

Ngoài tương khắc còn có "tương xung" Nam- Bắc", "Đông- Tây". do khác Hành và cả "Tương xung" đồng Hành- đồng Cục":

* Tương xung khác Hành:

+ Tý Ngọ; Tỵ Hợi (tương xung Thủy-Hỏa).

+ Dần Thân; Mão Dậu (tương xung Kim- Mộc).

* Tương xung đồng Hành, đồng cục:

+ Thìn Tuất tương xung (dương Thổ)

+ Sửu Mùi tương xung (âm Thổ).

3- Tương Sinh:

+ Về Địa Chi thì: Tý Hợi sinh Dần Mão (Thủy sinh Mộc); Dần Mão sinh Tị Ngọ (Mộc sinh Hỏa); Tị Ngọ sinh Thìn Tuất Sửu Mùi (Hỏa sinh Thổ); Thìn Tuất Sửu Mùi sinh Thân Dậu (Thổ sinh Kim); Thân Dậu sinh Tý Hợi (Kim sinh Thủy).

+ Về Thiên Can thì: Giáp Ất sinh Bính Đinh (Mộc sinh Hỏa); Bính Đinh sinh Mậu Kỷ (Hỏa sinh Thổ); Mậu Kỷ sinh Canh Tân (Thổ sinh Kim); Canh Tân sinh Nhâm Quý (Kim sinh Thủy); Nhâm Quý lại sinh Giáp Ất...

Sự tương sinh, tương khắc đó cũng là tính chất "sinh khắc" của thời cuộc và cả của bản tính con người.

Khoa Y Học cổ truyền coi ngũ âm là đại diện cho ngũ tạng là "Tâm, Can, Tỳ, Phế, Thận". Vì vậy các Y gia đều nghe tiếng nói, tiếng rên, tiếng thở để đoán bệnh. Âm thanh được sinh ra trong quá trình vận động của vật chất. Có thể coi âm thanh là tín hiệu sinh mệnh của một vật thể đang vận động. Ở con người, âm thanh được phát ra qua yết hầu và miệng lưỡi.

Khí ở phổi là động lực của thanh. Khí nạp được là nhờ Thận, nên người xưa quan niệm: Phổi là nguồn của âm thanh; Thận là gốc của âm thanh. Tỳ Vị là nguồn trung khí của âm thanh, trung khí có mạnh thì khí phổi mới đủ nguồn. Tim, Gan nuôi dưỡng khí, vận hành khí thì âm thanh mới bền vững.

Vì vậy mà y học cổ truyền quan niệm: tinh khí của Ngũ Tạng là nguồn gốc của âm thanh. Tim là chủ; Thận là gốc; Tỳ vị và Gan là nguồn và động lực của khí; Còn Phổi là cửa của âm thanh. Vì vậy tính chất của âm thanh cùng với độ dài ngắn, cao thấp, nhanh chậm, mạnh yếu... là những tín hiệu quan trọng của Ngũ Tạng. Bệnh Phổi thì thanh đục, bệnh Tâm thì thanh cao, bệnh Can thì thanh uất, bệnh Tỳ thì thanh chậm, bệnh Thận thì thanh trầm.

Bảng 2: Tương ứng của Ngũ Phương đối với thể giới Thanh-Sắc và Tám Quẻ Hậu Thiên

Ngũ Phương	ĐÔNG	NAM	TRUNG TÂM	TÂY	BẮC
Tám Quẻ	CHẤN-TỐN	LY	KHÔN- CẤN	CÀN- ĐOÀI	KHẢM
Ngũ Hành	Mộc	Hoả	Thổ	Kim	Thủy
Ngũ Âm	Giốc	Chuy	Cung	Thương	Vũ
(Âm tần)	(Dài, cao)	(Cao, nhọn)	(Nặng, đục)	(Mạnh, vang)	(Thấp, Trầm)
Ngũ Thanh	Ca, Hát	Cười	Khóc	Kêu, Hô	Rên
Ngũ Sắc	Xanh	Đỏ	Vàng	Trắng	Đen

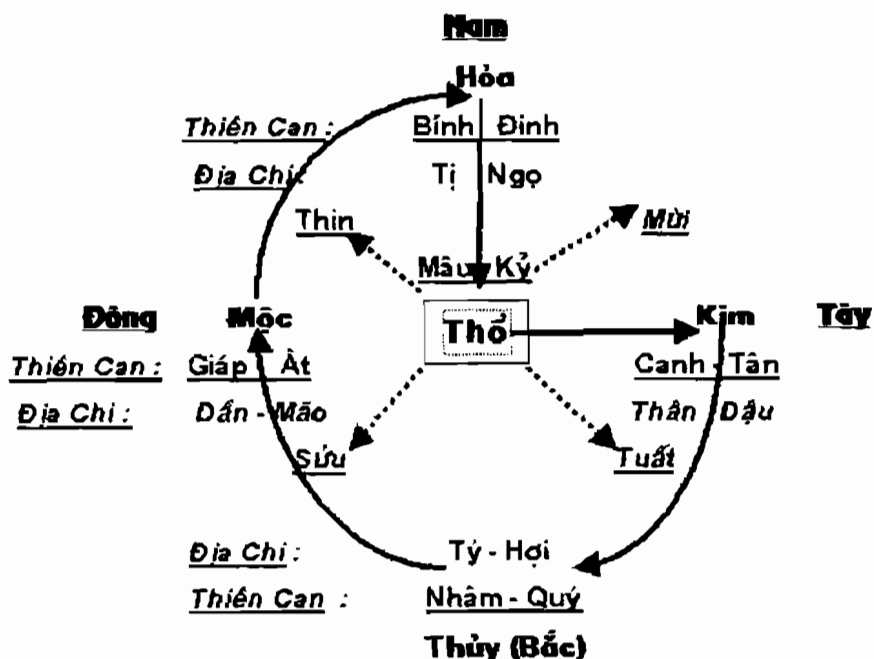

Hình 18: Phương hướng và xung hợp của Can Chi

8- Điểm khởi đầu của Hệ Thời gian Can Chi

"Thất Tinh hợp bích"

Mọi phép dự báo cổ đều phải dựa vào một mốc thời gian khởi đầu của lịch Can Chi. Điều quan trọng là tính được điểm khởi đầu đó với những đặc điểm thiên văn đã biết trước. Cổ nhân đã quy ước: điểm Giáp Tý đầu tiên của thời gian phải ứng với hướng Chính Bắc, hướng của sao Bắc Cực là ngôi sao hầu như đứng yên trên bầu trời, làm đầu cái Trục Bắc-Nam của Vũ Trụ, cho mọi vật xoay vùn quanh nó. (Sao Bắc Cực là ngôi sao đầu của chòm sao Tiểu Hùng Tinh- thực ra đó là một chòm gồm nhiều sao, ta nhìn như chỉ có một ngôi sáng nhất). Điểm chính Bắc đó là "số 1" của Hệ Tọa Độ "Hà Đồ" cổ. Nó tương ứng với điểm "Đông Chí"(có sách lấy điểm Đại Tuyết làm mốc, nhưng theo chúng tôi lấy tiết Đông Chí mới đúng), màu "Đen", âm "Cung", quẻ "Khảm" (là Nước- tượng số Nhị phân của số 2). Tuy nhiên chu kỳ Giáp Tý thì cứ 60 giờ, 60 tháng hay 60 năm lại lộn lại đúng một vòng. Như vậy vòng Giáp Tý đầu tiên hay vòng Giáp Tý nguyên thủy là ở đâu?

Theo tính toán của người xưa thì vòng Giáp Tý đầu tiên dùng để tính lịch là thời điểm mà cả 5 Hành Tinh: Thủy, Kim, Thổ, Hỏa, Mộc cùng trên một đường thẳng với Mặt Trăng và Mặt Trời: đó là điểm xuất phát của Thất Tinh, gọi là điểm "Thất Diệu tế nguyên" hay "Thất Tinh hợp bích". Lấy thời điểm đó làm mốc để tính lịch. Đó là điểm Giáp Tý khởi đầu, bao gồm giờ Giáp Tý, ngày Giáp Tý và năm Giáp Tý đầu tiên. Ngày nay ta đã biết bảy vì tinh tú trên (kể cả Quả Đất) có những quỹ đạo khác nhau, nhưng đều quay quanh Mặt Trời, vì vậy

không phải chúng chỉ "hợp bích" có một lần mà đã nhiều lần cùng đứng trên một đường thẳng, tuy cách nhau những thời gian rất xa. Vì vậy mà tùy theo các phép dự báo, mỗi phép lại lấy một điểm "hợp bích" khác nhau, tuy đều phải bắt đầu từ giờ Giáp Tý, ngày Giáp Tý, năm Giáp Tý thống nhất.

* Phép Thái Ất, đã tính toán rất xa vào quá khứ, tìm ra con số từ năm Giáp Tý tới cổ đến năm Tân Dậu Triều nhà Minh chính thống thứ 6 (ngang Triều Lê Thái Tông nước ta, thuộc năm Đại Bảo thứ 2), tương ứng với năm 1441 dương lịch, là số 10.155.358 năm (theo tài liệu cổ). Gọi số này là số "Tích Tuế". Lấy năm nào để tính thời cuộc thì cứ lấy số Tích Tuế trên rồi thêm hay bớt với số năm định xem. Ví dụ năm Ất Dậu (2005) thì số Tích Tuế là $10.155.358 + (2005 - 1441 = 564) = 10.155.922$. Lấy số Tích Tuế 10.155.922 trừ dần đi các vòng 6 chu kỳ Giáp Tý ($6 \times 60 = 360$), tìm số dư để tính các chu kỳ thiên tai lớn, gọi là nạn "Dương Cửu bách lục", gồm các chu kỳ 106 năm, 374 năm, 480 năm, 600 năm và 720 năm. (Lý giải các chu kỳ này rất phức tạp, không phải là phạm vi của bài viết này).

* Phép Độn Giáp, dựa vào số "tích tuế" để tìm năm muốn xem, rồi lại chia năm đó ra 72 dương độn và 72 âm độn để tính dự báo.

* Phép "Nguyên -Vân- Hội- Thế" của Thiệu Khang Tiết lại đưa ra số gốc một đại chu kỳ vận số gọi là một Đại Nguyên là 129.600 năm. Đại Nguyên này gồm có 12 Hội, mỗi Hội là 10.800 năm, ứng với tên 12 Địa Chi. Mười hai Hội phù hợp với 12 Quẻ Bích của Dịch, bắt đầu từ quẻ Phục đến quẻ Càn, rồi lại từ quẻ Càn đến quẻ Khôn là bế vật. Tạo Hóa sẽ kết thúc một vòng tuần hoàn vận số để chuyển sang một chu kỳ vận số mới, tức là một Đại Nguyên mới. Lịch sử xa xưa của Quả Đất, đã trải qua nhiều chu kỳ "bế vật", tượng trưng bằng các đại nạn hồng thủy, động đất, sao băng..., dẫn đến sự biến mất của loài khủng long đã ngự trị trên mặt đất hay sự hủy diệt của nhiều nền văn minh thời thái-thái cổ. (!).

Họ Thiệu cho rằng: "Trời mở ra ở Hội Tý (10.800 năm đầu của Đại Nguyên); Đất thành ở Hội Sửu (10.800 năm tiếp theo); Người được sinh ra ở Hội Dần (10.800 năm thứ ba). Theo họ Thiệu, tính đến thời vua Nghiêu (TQ.) là con người đã ở vào cuối Hội Tị, thuộc Hào "Cửu Ngũ" quẻ Càn (tức hào số 5 từ dưới lên), thuộc giai đoạn dương cực trưởng. Vì vậy thời Nghiêu-Thuấn (của Trung Quốc cổ đại) là thời cực thịnh. Hết hào "Thượng Cửu" là hết quẻ Càn của Hội Tị. Vận số sẽ bước sang Hội Ngọ do quẻ Cấu chủ trì, bắt đầu của thời "dương tiêu âm trưởng". Chúng ta hiện nay đang ở vào giữa Hội Ngọ. Các nhà lịch pháp xưa đã tính ra rằng: năm bắt đầu Hội Ngọ là năm Giáp Tý, thuộc năm thứ 8 đời vua Hạ Vũ. Ngày nay người ta đã biết năm Hạ Vũ lên ngôi là năm 2205 trước Công Lịch. Như vậy năm thứ 8 đời Hạ Vũ là năm 2198 trước Công Nguyên. Đó là năm bắt đầu Hội Ngọ. Mỗi Hội gồm 30 Vận, vậy mỗi Vận là $10.800 : 30 = 360$ năm. Như vậy từ khi bắt đầu Hội Ngọ đến năm 2006 này là đã qua $2198 + 2006 = 4204$ năm. Mỗi Vận là 360 năm, vậy ta đã qua được 11 Vận, và đang ở năm thứ 244 của Vận thứ 12. Còn 2120 năm nữa mới hết Hội Ngọ. (Khi xem vận số một năm thì có thể coi mỗi Vận 360 năm như một năm gồm 360 ngày).

* Phép "Vận Khí- Cửu Tinh" cũng dựa vào điểm xuất phát là năm Giáp Tý, ngày Giáp Tý, giờ Giáp Tý của "Thất Diệu tề nguyên" làm mốc, nhưng lấy Tuế Tích từ năm thứ tư Nhân Thọ đời Tuỳ (tức năm 604 Công Lịch) để tính là năm Giáp Tý của một Thượng Nguyên mới gồm 60 năm đầu của Tam Nguyên 180 năm. Năm Giáp Tý khởi đầu đó tương ứng với số 1, ở chính Bắc, thuộc Hành Thủy, theo đúng Hệ Toạ Độ Hà Đồ cổ. Để phù hợp với 9 Trường Khí của lý thuyết Cửu Tinh, năm Giáp Tý đầu kỷ nguyên mới đó được quy định thuộc Trường Khí "Nhất Bạch Thủy Tinh", với đầy đủ những tính chất mà Hệ Toạ độ cổ đã ấn định. Số 2 là thuộc "Nhị Hắc- Thổ Tinh (dương Thổ); số 3 thuộc Tam Bích- Mộc Tinh (dương Mộc); số 4 thuộc Tứ Lục- Mộc Tinh (âm Mộc); số 5 thuộc Ngũ Hoàng- Thổ tinh (Thổ trung tâm); số 6 thuộc Lục Bạch- Kim Tinh (âm Kim); số 7 là Thất Xích- Kim Tinh (dương Kim); số 8 là Bát Bạch- Thổ Tinh (âm Thổ); số 9 là Cửu Tử- Hỏa Tinh (thuộc Hỏa). Phương pháp này dễ tính toán hơn các phương pháp cổ khác, và điểm khởi đầu để tính cũng thực tiễn hơn, nên nó được thông dụng từ nhiều thế kỷ nay. Mỗi Tam Nguyên gồm ba Nguyên: Thượng Nguyên, Trung Nguyên và Hạ Nguyên, Mỗi Nguyên là 60 năm, lại được chia làm ba Tiểu Vận, mỗi Tiểu Vận 20 năm. Như vậy mỗi Tam Nguyên gồm 9 Tiểu Vận: Thượng Nguyên gồm ba Tiểu Vận 1,2,3; Trung Nguyên ba Tiểu Vận 4,5,6; Hạ Nguyên ba tiểu Vận 7,8,9. Theo phương pháp này thì năm 2006 này chúng ta đang sống trong Tiểu Vận 8 thuộc Hạ Nguyên của một Tam Nguyên bắt đầu từ 1864. Mỗi Tiểu Vận và mỗi Nguyên lại có một "Trường Khí" riêng chi phối. Trường khí đó tuân theo quy luật của 9 số Lạc Thư và "Tượng Số" nhị phân trong Hậu Thiên Bát Quái. Vì vậy muốn hiểu chúng lại phải tìm hiểu sâu vào quy luật thăng giáng của 9 số trong bảng Lạc Thư (tức trong bảng Ma Phương cơ sở) cùng quy luật biến hóa của các Tượng Số Nhị Phân.

9- Quỹ đạo thăng giáng của 9 số Lạc Thư

Thước đo Trời - 81 bước Lương Thiên Xích

Như ta đã biết, cổ nhân dùng bảng 9 số cơ bản trong Lạc Thư là để diễn tả sự biến hóa của mọi số từ chỗ mất cân bằng theo trật tự được sinh ra đến chỗ cân bằng theo mọi hướng (đều bằng 15). Nhưng khi đã đạt đến cân bằng theo các hướng thì chúng lại mất cân bằng giữa hai miền "âm dương" (Dương = $1 + 3 + 4 + 8 = 16$; Âm = $2 + 6 + 7 + 9 = 24$). Vì vậy các số Lạc Thư lại phải biến động tiếp theo những chu kỳ mới. Chúng không bao giờ đứng yên. Chúng luôn luôn di chuyển trong không gian Dịch học, tức không gian Lạc Thư, theo hai hướng: tăng lên hay giáng xuống. Mỗi số khi chuyển cung nó phải tự biến đổi, tăng lên hay giảm xuống. Lạc Thư chỉ có 9 cung, vậy mỗi số phải di chuyển (hay bay) 9 lần để có thể bay khắp các cung. Vũ Trụ lại cũng chỉ có 9 số đơn vị (từ 1 đến 9) và không gian cũng chỉ có 9 hướng (kể cả hướng trung tâm). Như vậy 9 số chỉ có thể thay đổi vị trí trong không gian 9 hướng đó. Mỗi số phải di chuyển 9 bước (hay 9 lần) theo vị trí, đồng thời cũng chỉ có thể thăng giáng 9 lần theo giá trị các số (từ 1 đến 9); như vậy cộng tất cả là $9 \times 9 = 81$ bước. Còn 8 "Tượng Số Nhị Phân" thì cũng phải dịch chuyển theo đúng số các "cung" mà chúng đóng, có nghĩa là: số 1 phải thuộc

"Khảm.2-Thủy", số 2 thuộc "Khôn.0-Thổ", số 3 thuộc "Chấn.4-Mộc", số 4 thuộc "Tốn.3-Mộc", số 5 thuộc "Thổ trung tâm", số 6 thuộc "Càn.7-Kim", số 7 thuộc "Đoài.6-Kim", số 8 thuộc "Cấn.1-Thổ", số 9 thuộc "Ly.5-Hỏa". Đó là 81 bước dùng để đo đạc mọi sự biến chuyển của Vận Khí thời cuộc cũng như nhân sự. Cổ nhân gọi bằng cái tên rất kỳ bí là *81 bước "Lường Thiên Xích"*, có nghĩa là 81 bước của "Thuộc đo Trời". Đó là hai quỹ đạo "thuận-nghịch" của các số, cũng là quỹ đạo của các "Trường Khí" cơ bản của Vũ Trụ, cũng gọi là "sao" (Tinh). Tất cả các môn dự báo cổ, từ thời cuộc, nhân sự đến Phong Thủy, Địa lý đều sử dụng 81 bước của quỹ đạo này. Các số thăng giáng đều bắt đầu từ trung tâm, mỗi lần thăng hay giáng một bậc thì các số ở ngoại vị cũng phải thăng giáng theo một bậc. Các số thăng giáng theo "số 5" ở trung cung. Nếu số 5 thăng lên một bậc hay giáng xuống một bậc, thì các số ngoại biên cũng phải thăng giáng theo. Sự thăng lên gọi là "thuận"; giáng xuống gọi là "nghịch". Kết quả ta có 9 loại Tinh bản thuận và 9 loại Tinh bản nghịch. Cần chú ý là khi các cung số Lạc Thư thay đổi thì tám Quẻ Hậu Thiên cũng phải thay đổi theo "cung số" mà quẻ đó đóng. Điền tám Quẻ Hậu Thiên vào mô hình các số đã biến đổi, ta sẽ có mô hình mới của tám Quẻ (Hình số 17 dưới miêu tả cụ thể quy luật trên).

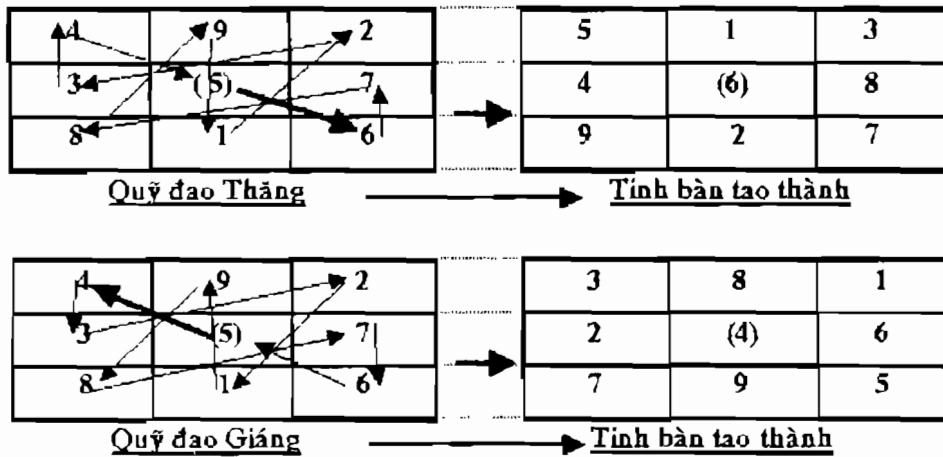

Hình 19: Quy luật "thăng - giáng" của Cửu Tinh

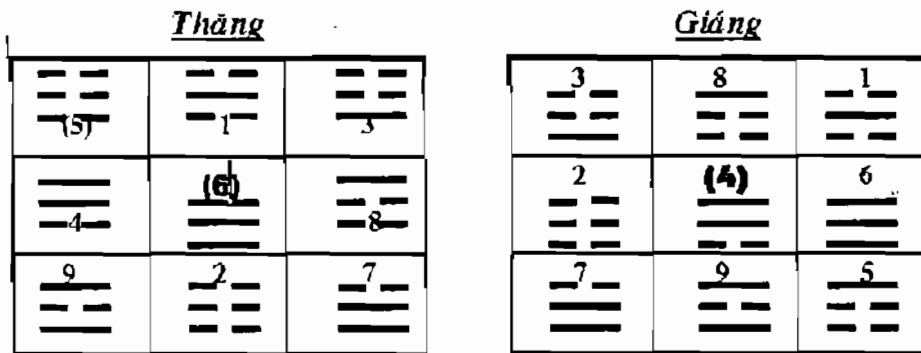

Các Quẻ theo quỹ đạo Thăng- Giáng

Chú ý: Số (5) ra ngoại biên: âm lấy dương (Cấn); dương lấy âm (Khôn). (Bảng trên tạm lấy "Thăng" là dương; "Giáng" là âm).

10- Quy luật biến hóa của các Tượng Số Nhị Phân

Phản ánh quy luật biến hóa của Vũ Trụ

Đến đây chúng ta không thể không điểm qua một số nét lớn về quy luật biến hóa của các Tượng Số Nhị Phân mà cổ nhân đã dày công nghiên cứu nhằm phục vụ cho mọi việc dự báo thời cuộc và nhân văn, vì cho rằng đó cũng là những quy luật chung của Vũ Trụ. Có thể tóm tắt những quy luật cơ bản của Hệ số Nhị phân trên những nét chính:

* *Vũ Trụ phân cực các con số cũng phân cực*: Tạo hóa có sự phân cực âm dương; các con số cũng thế. Đó chính là tính chẵn lẻ (hay cơ ngẫu) của các số: số dương (lẻ), số âm (chẵn), cứ một số dương lại đến một số âm, các số sinh thành theo từng cặp âm dương, cơ ngẫu. Có thể nhận biết tính âm dương hay cơ ngẫu của các số thông qua Hào thượng (hào trên cùng-nếu viết theo hàng dọc), hay hào ngoài cùng bên phải (nếu viết theo hàng ngang). Nếu hào thượng là hào dương, số đó là số dương (lẻ); nếu hào thượng là hào âm, số đó là số âm (chẵn). Tính phân cực của các số giống như sự "đóng- mở" của trời đất, sự "sáng-tối" của ngày đêm, sự "nóng- lạnh" của thời tiết, sự "thịnh- suy" của thời cuộc... Nó cũng giống như tính "đực, cái" trong sinh vật, ta có thể thông qua "Tượng" mà nhận xét được dễ dàng. Vì thế mà các số nhị phân mang sẵn trong "Tượng" của chúng tính dự báo.

* *Vũ Trụ từ "không" đến "có", tuần hoàn theo các chu kỳ lớn nhỏ*; các con số cũng sinh ra từ số "0" đến "có" và cũng xuất hiện theo các chu kỳ từ nhỏ đến lớn. Quy luật đó là thống nhất cho cả Vũ Trụ lẫn các con số.

* *Không gian có 4 hướng chính là Nam-Bắc-Đông-Tây và 4 hướng góc*. Các con số Nhị phân cũng có vòng 4 số ban đầu, người xưa gọi là Tứ Tượng và vòng 8 số cơ bản, người xưa gọi là Bát Quái.

* *Những chu kỳ cơ bản nhất của Vũ Trụ là Ngày-Đêm (Sáng-Tối), Bốn Mùa, Tám Tiết*. Các vòng số Nhị phân cũng có Âm Dương (Cơ Ngẫu), Tứ Tượng, Bát Quái như chúng ta đã khảo sát.

* *Cơ chế vận hành của Vũ Trụ là sự thăng giáng hay biến hóa của "âm-dương"*; biểu hiện rõ nhất là sự tuần hoàn vận khí "nóng-lạnh" của bốn mùa trong năm. Các con số cũng biến đổi giá trị theo sự biến hóa của các hào "âm dương" bên trong bản thân chúng, biểu hiện rõ nhất ở hai quẻ Thuần Khôn và Thuần Càn.

* *Quy đạo của Vũ Trụ theo vòng xoắn*: Mặt Trời đi từ phải sang trái (Đông sang Tây), các Tinh Tú thì vận chuyển từ trái sang phải (Tây sang Đông). Các vòng số nhị phân cũng đi theo vòng xoắn chữ S để tiến tới cân bằng bốn phương tám hướng.

* *Các số đều có vị trí nhất định trong không gian, còn không gian thì chỉ có bốn phương, tám hướng*. Cổ nhân quan niệm Không gian và Thời gian là thống nhất. Không có Không gian tách rời Thời gian. Nói Không gian là đã nói Thời gian. Số ở hướng nào phải chịu sự chi phối những tính chất tiên thiên của hướng đó. Không chiếm một vị trí nào trong không gian là không

tồn tại. Con người và vạn vật cũng thế. đều phải được sinh ra trong một giờ, một ngày, một tháng, một năm nhất định, không thể có một người hay một vật lại được sinh ra trong hai thời điểm hay hai vị trí không gian khác nhau. Vì vậy nghiên cứu con người lúc sinh ra hay vạn vật lúc xuất hiện có thể định vị được cá thể đó trong không gian theo "số" của chúng. Từ đó mà biết được tính chất theo các hướng tiên thiên và sự biến chuyển hậu thiên của chúng.

* *Các con số ban đầu không bao giờ đứng yên.* Chúng luôn luôn biến đổi theo vị trí không gian của chúng để thành các số phù hợp với không gian mới, y như con người cũng biến đổi theo năm, tháng để phù hợp với không gian và hoàn cảnh đã biến đổi vậy.

* *Mỗi số Nhị Phân đều mang sẵn tính âm dương đặc trưng trong lòng nó và đều có bản tính "sinh- khắc" với 8 hướng của không gian.* Điều đó tạo nên số phận và quy luật riêng của từng con số. Phải chăng điều này cũng chi phối số phận con người? Mỗi người cũng như một Tượng Số Nhị Phân, mang sẵn trong mình bản chất riêng về "âm dương" và vị trí không gian cơ bản của mình? Mọi dự báo về nhân học cổ đều khai thác đặc điểm này. Vì thế người xưa đã đi rất sâu vào "Tượng" các con số Nhị phân và tạo nên một môn học đặc biệt chỉ có ở một số nước Á Đông, đó là môn Tượng Số học. (Điều này sẽ được nghiên cứu kỹ trong một cuốn sách khác, gọi là "Tượng Số học nhị phân").

* *Để sinh thành Vũ Trụ phải có hệ Toạ Độ không gian gốc, tức Hệ Ngũ Hành, gồm năm hướng cơ bản, cũng là tượng trưng cho năm thế lực ban đầu tương tác lẫn nhau thì vạn vật mới sinh thành và mới có hình hài cùng thanh sắc riêng của từng loại.* Các con số cũng thế, chúng không những có "Cơ-Ngẫu", chẵn-lẻ mà còn có "năm cặp số sinh thành" đầu tiên để hình thành 10 số đếm. Mọi con số sau này đều do 10 số đếm ban đầu sinh ra. Các Tượng Số nhị phân của bất cứ vòng số lớn nhỏ nào cũng phải phụ thuộc vào tính chất "sinh thành" của năm cặp số đầu tiên đó (*xem mục 2 và 3 ở trên*). Năm cặp số "sinh-thành" đầu tiên cũng là năm lực lượng cơ bản chi phối toàn bộ sự "sinh thành" của vạn vật mà người xưa gọi là "Ngũ Hành". Chúng tương ứng với 5 phương vị của không gian, 5 màu sắc cơ bản, 5 âm thanh chính, 5 trạng thái tồn tại của vật chất (đặc, lỏng, khí, plasma và vô hình), 5 Hành Tinh nhìn thấy rõ nhất trên bầu trời. Vì vậy, các con số dù có sinh ra bao nhiêu thì cũng theo quy luật chung nhất đó. Chúng mang sẵn trong lòng bản chất về "không-thời gian" theo nguồn gốc "sinh thành", tức nguồn gốc về "âm dương-ngũ hành" và phương vị ban đầu của chúng. Từ đó mà các con số nhị phân mang sẵn tính chất dự báo bên trong. Đó là một bí mật mà Tạo Hóa đã hé mở cho con người. Nếu con người biết khai thác tính dự báo nằm trong bản thân các con số thì có thể tìm ra những điều kỳ diệu không những của tự nhiên mà còn có khả năng tìm hiểu sâu vào thế giới tâm linh của chính mình. Dịch toán nhị phân ở đây trở thành một phương pháp của tư duy để tiếp cận chân lý chứ không phải đơn thuần là một phương pháp tính toán cụ thể nào. Nó ưu việt hơn hẳn bất cứ một thuật toán nào hiện có. Vì thế mà nó đã trở thành nguồn gốc của mọi tư tưởng triết học lỗi lạc của các học giả Á Đông từ ba bốn ngàn năm trước còn lưu truyền cho đến nay.

* Vũ Trụ luôn luôn biến dịch; các con số cũng luôn luôn biến dịch: Cốt lõi của biến dịch là “từ không đến có” theo cơ chế “âm dương - ngũ hành”. “Không” ở đây về mặt số học là số “0”. Về mặt triết học là cái Thái Cực ban đầu, tuy “không có gì cả mà lại có tất cả”. Về mặt “Tượng số” là quẻ Khôn (số 0), tượng một vạch đứt (— —), hai vạch đứt (— — —), ba vạch đứt (— — — —) hay nhiều hơn nữa cũng đều là số 0.

Về mặt Điện học hay Từ học, nó là trạng thái “đứt mạch”, trạng thái “đóng” hoàn toàn. Còn “Có” ở đây có nghĩa là “có tất cả”; Vũ Trụ mở ra ở vòng nào là có tất cả số của vòng đó: vòng Tứ Tượng là từ 0 đến số 3; vòng Bát Quái là từ 0 đến 7; vòng Trùng Quái là từ 0 đến 63; vòng Trùng- Trùng Quái (hai Trùng Quái chồng lên nhau) là từ 0 đến 4095 số v.v...

Như vậy:

- Cái “có” của vòng Tứ Tượng là số 3 (số lớn nhất của vòng);
- Cái “có” của vòng Bát Quái là số 7.
- Cái “có” của vòng Trùng Quái là số 63. v.v...

Giữa số 0 và số lớn nhất của mỗi vòng diễn ra những chu kỳ của các số nhỏ hơn của dãy số đó. Tóm lại mỗi vòng số khi được mở ra là từ số 0 đến số lớn nhất, cũng giống như dòng điện khi đã được đóng kín mạch, thì mọi việc đều vận hành. Vũ Trụ cũng thế, khi đã mở ra là mở cho toàn thể, không trừ một cá thể nào, một vị trí nào. Ta có mô hình chung cho các vòng số:

“Từ Âm đến Dương” tức là từ “Khôn đến Càn”: 

Đây là cái “Lý”(logic) của các vòng số khi đã được mở ra. Đó cũng là lý do chính của cơ chế “Dịch là đọc ngược số” (Dịch giả nghịch số giả) của người xưa. Hai quẻ Khôn- Càn (tức hai số 0-1) giống như cái trục Tung “Tiên Thiên” của Vũ Trụ. Nó là mực thước ban đầu, là cái “bất biến”, mọi biến chuyển đều phải xoay quanh trục đó. Đó cũng là mô hình phân cực đầu tiên của Tạo Hóa. Tuy nhiên chỉ có sự phân cực- cũng như Vũ Trụ mới hình thành được cái “Trục Tung”- thì chưa đủ để tạo thành muôn vật, mà phải có 5 phương vị cơ bản của không gian tương ứng với 5 lực lượng lớn hiện hữu của thế giới vật chất khách quan thì Vũ Trụ mới có khả năng “sinh thành” ra muôn vật như ngày nay. Đó chính là 5 cặp số “sinh-thành” gồm cả “âm” lẫn “dương” của 10 số đếm đã được xác định rõ trong bảng Hà Đồ cổ. Năm cặp số “sinh-thành” đó cũng chính là “Âm Dương và Ngũ Hành” (hay hai con số 2 và 5), có Tượng là hai quẻ Khảm(2) và Ly (5), tạo thành Trục Hoàn Tiên Thiên, về sau tạo thành trục Tung Hậu Thiên của Tạo hóa.

Ta có mô hình gồm 4 quẻ “bất biến” của Dịch, cũng là mô hình về Hệ Toạ độ Vũ Trụ Tiên Thiên theo tập hợp ba hàng vạch, là: “Trục Tung: Khôn-Càn (0-7); Trục Hoàn: Khảm-Ly” (2-5) như hình 17 trên.

Bốn Tượng Số: “Càn, Khôn, Khảm, Ly” của Hệ Toạ Độ này là bốn Tượng Số bất biến. Dù quay ngược chúng 180° chúng vẫn như cũ, không biến thành các số khác. Ở các Tượng 6 vạch, nếu đem cắt đôi chúng rồi hoán vị, nửa trên xuống dưới, nửa dưới lên trên, chúng vẫn y nguyên hình dạng cũ.

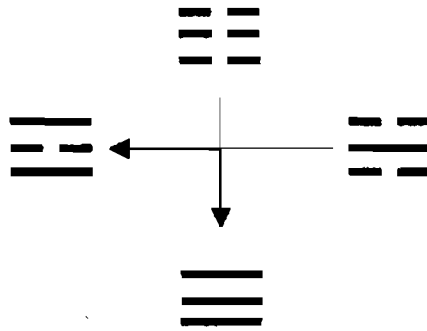

(Cân bằng giữa 2 trục: $Tung = 0 + 7 = 7$; $Hoành = 2 + 5 = 7$)

Hình 20: Hệ Toạ Độ Tiên Thiên (Cân bằng)

Chúng bất biến như 4 hiện tượng cơ bản trong toàn Vũ Trụ là "Trời- Đất- Nước- Lửa", hay 4 chất nền tảng trong di truyền học vậy (4 Bases: Adenin-Thymin-Guanin-Cytozin). Xoay quanh 4 Tượng Số bất biến đó có "vô lượng" các số được sinh ra. Câu phương ngôn cổ "Dĩ bất biến ứng vạn biến" (lấy cái bất biến ứng với vạn cái biến đổi) có nghĩa là giữ vững cái nguyên lý cơ bản (bất biến) để ứng phó với với vạn cái thay đổi của hoàn cảnh. Có lẽ các học giả Hàn Quốc rất tinh thông tính biến hóa của các quẻ Dịch nên họ đã lấy 4 quẻ bất biến trên đặt ở bốn góc trong Quốc Kỳ nước họ. Hệ Toạ Độ "Càn-Khôn, Ly-Khảm" trên cũng là cơ sở để hình thành ra trật tự theo vòng tròn của Tiên Thiên Bát Quái, tức là vị trí các số của vòng 8 số cơ bản. Vũ Trụ là "động", không bao giờ đứng yên; các con số cũng luôn luôn biến động để tạo ra cái "Dụng" của chúng. Chúng ta đã biết (trong chương khảo sát về Bát Quái), trật tự tiên thiên mang trong lòng nó tính chất ổn định tương đối, có nghĩa là tổng các cặp số đối xứng đều cân bằng theo mọi hướng (đều bằng 7), nhưng lại không cân bằng giữa hai miền "âm dương" (4 quẻ Dương giá trị lớn hơn 4 quẻ âm (22/ 6)). Các con số bắt buộc phải biến dịch vị trí để tiến tới cân bằng giữa hai miền âm dương (14/14). Trật tự biến dịch đó người xưa đã tìm ra và được mô hình hóa trong "Hậu Thiên Bát Quái" (xem hình dưới). Nhưng khi đã cân bằng được hai miền âm dương thì lập tức chúng lại tạo ra sự mất cân bằng giữa các hướng (tổng giá trị các hướng không còn bằng 7 nữa).

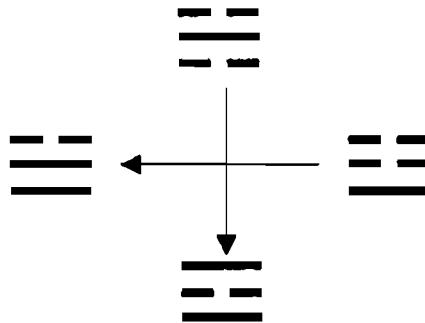

(Hệ Trục không cân bằng: $Tung = 2 + 5 = 7$; $Hoành = 4 + 6 = 10$)

(Thực chất là hai Hệ số đếm "2 và 5")

Hình 21: Hệ Toạ Độ Hậu Thiên

(*Cần chú ý: Hệ Tọa độ Tiên Thiên thực chất thuộc cơ số Nhị tiến (cơ số 2); còn Hậu Thiên thuộc 2 cơ số: Nhị Tiến (Tung) và Ngũ Tiến (Hoành)(5 x 2).*)

Các con số lại phải biến dịch để phục hồi trạng thái cân bằng các hướng; chúng cứ giao động qua lại như con lắc, tạo ra các chu kỳ âm dương tuần hoàn liên tục. Phục hồi được sự thăng bằng này thì chúng lại rơi vào trạng thái mất cân bằng khác, bắt buộc các con số phải biến hóa liên tục không ngừng. Đó là cơ chế biến hóa của các con số, giống như cái động cơ vĩnh cửu của Vũ Trụ vậy. Chính do sự biến hóa có chu kỳ và có quy luật của các con số mà con người có thể thông qua chúng để rà soát lại được quá khứ và dự báo được tương lai.

Ví dụ: Nếu ta coi vòng có 8 số cơ bản (từ 0 đến 7 tức Bát Quái) bằng 360 ngày (hoặc 360 giờ hay lớn hơn 360 năm...), ta có thể tính ngay được thời gian biến dịch từ số nọ qua số kia theo mô hình "Tượng" Hậu Thiên của chúng là bao lâu, vì thời gian từ quẻ nọ đến quẻ kia đều chiếm $360/8=45$ độ góc. Đi theo chiều kim đồng hồ thì thời gian từ quẻ Càn này đến quẻ Cấn khác là đúng một vòng 360 độ. Từ quẻ Càn đến quẻ Đoài, trong Tiên Thiên đồ thì cách nhau có 45 độ, nhưng theo Hậu Thiên đồ thì cách xa gấp bảy lần, tức bằng $360-45=315$ độ. Nếu hiện tại đối với một ai đó đang gặp phải hoàn cảnh khó khăn mắc hãm như đang ở trong thời vận hành của quẻ Cấn, muốn biết thời gian xuất hiện quẻ "phản Dịch" của Cấn là quẻ Chấn, nhìn trong Hậu Thiên đồ ta biết ngay quẻ Chấn ở liền kề quẻ Cấn, có nghĩa là cách nhau 45 độ. 45 độ đó tùy từng sự việc, có thể là 45 phút, 45 giờ, 45 ngày hay 45 năm, thậm chí lâu hơn nữa. Nếu muốn biết thời gian xuất hiện quẻ "biến dịch" của quẻ Cấn là quẻ Đoài thì lại phải chờ một khoảng cách lâu hơn, tức bằng 315 độ. Độ số của góc đó có thể là 315 phút, 315 giờ, 315 ngày hay lâu hơn nữa. Đó chính là một khả năng dự báo lớn của các vòng số nhị phân.

11- Biến hóa "âm dương" trong bản thân Tượng Số:

Nếu chúng ta viết các con số theo ký hiệu Á Rập hay La Mã như hiện tại (1,2,3,4.. hay V,VI...IX, X...) thì bản thân các con số đó chỉ là những ký hiệu đơn thuần, nó không mang một ý nghĩa gì ngoài quy ước về giá trị các số. Nhưng nếu viết chúng dưới dạng các số theo nguyên lý "nhị phân" thì mỗi số lại có một Tượng "âm dương" đặc trưng bên trong, thể hiện rõ vị trí trên dưới của từng "hào âm" hay "hào dương" của số. Nếu thay đổi vị trí các hào, ta sẽ được ngay các số khác. Hoặc khi quay ngược các Tượng Số, ta cũng sẽ được các số khác. Ta thử khảo sát "tượng" số 1 viết theo tập hợp 3 hàng vạch hay 6 hàng vạch:

Viết theo ký hiệu hiện đại:

(001) = 1 hoặc: (000001) = 1; Cấn (1)  Báp (1) 

* Nếu ta quay ngược các tượng trên 180°, chúng sẽ không còn là số 1 nữa, số ba vạch sẽ thành số "4", số 6 vạch sẽ thành số "32" theo đúng quy ước ban đầu về giá trị nhân đôi của Hệ Nhị Phân:

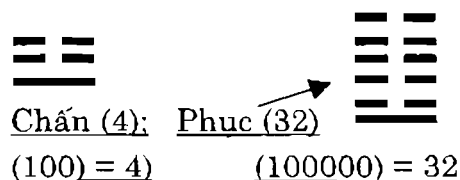

* Nếu ta đưa "vạch liền" trên cùng xuống hàng dưới, thì cứ dịch xuống mỗi hàng, giá trị của chúng lại tăng lên hai lần:

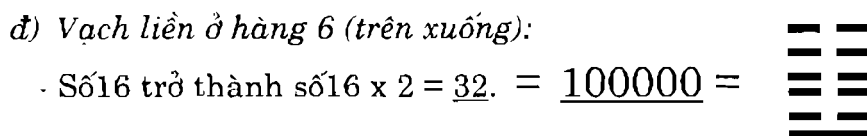
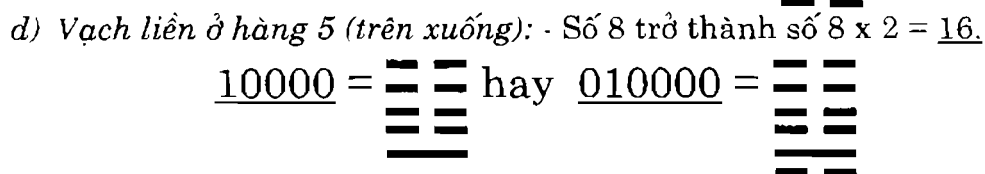
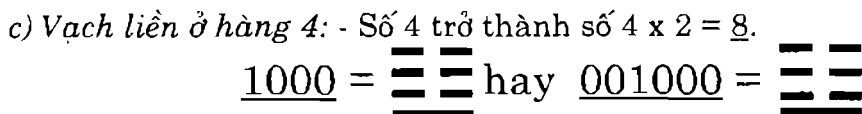
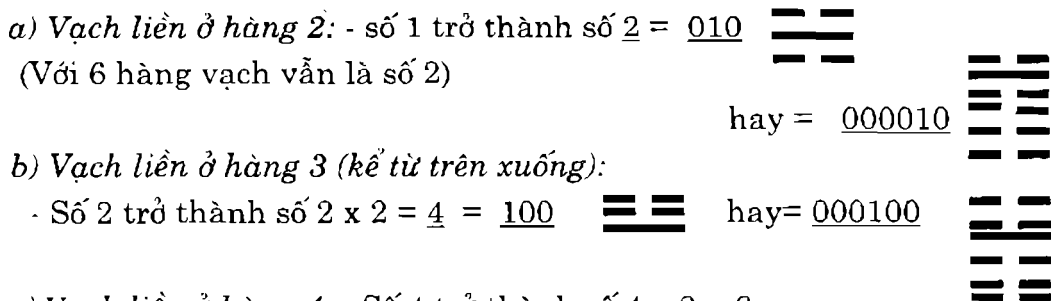

* Ngược lại, nếu ta đưa "vạch liền" dưới cùng lên trên từng nấc một, ta lại được các giá trị giảm đi mỗi lần một nửa, từ 32 xuống 16, xuống 8, xuống 4, xuống 2 rồi trở về 1.

* Trong Quẻ 6 vạch, nếu ta cắt đôi số đó thành hai Quẻ 3 vạch, rồi thay đổi vị trí chúng, trên xuống dưới, dưới lên trên thì giá trị ban đầu của số đó cũng đổi khác: Ví dụ ta lấy số 4 (sáu hàng vạch)- người xưa gọi số này bằng tên hai đơn quái chồng lên nhau, là Quẻ Lôi/ Địa = Dư.

* Nếu hoán vị 2 quẻ đơn trong quẻ Dư (số 4), ta sẽ có quẻ Địa/ Lôi = Phục (số 32).

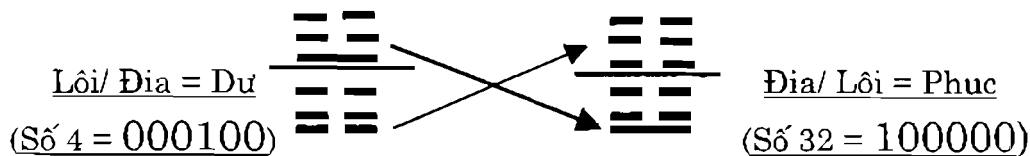

* Nếu ta quay ngược "tượng" số 4 thì số này hóa thành số 8- (người xưa gọi số này là Quẻ Địa/ Sơn = Khiêm).



Như vậy giá trị của vạch dương lớn nhỏ tùy theo vị trí của nó, nếu hai vạch liền nhau thì giá trị hơn kém nhau 2 lần. Vạch trên cùng bằng 1. Sau đó xuống mỗi hàng là giá trị gấp đôi. Còn vạch đứt thì luôn luôn bằng "0".

12- Hệ Tiên đề về Vũ Trụ và Nhân Sinh của 8 số Nhị phân cơ bản (cả về Tượng lẫn về số)

Tất cả mọi dự báo về Vũ Trụ hay Nhân Sinh cổ đều dựa trên một "Hệ Tiên Đề" về Vũ Trụ hay Nhân sinh của người xưa. Ngôn ngữ cổ không gọi đó là "Hệ Tiên Đề", nhưng đối chiếu với ngôn ngữ toán học hiện đại thì đây rõ ràng là một Hệ Tiên Đề có tính toán học của cổ nhân đã quy ước cho Hệ Nhị Phân. Người xưa đã chọn tập hợp ba hàng vạch "âm dương" để tượng trưng cho ba lực lượng chính trong Vũ Trụ là "Trời, Đất và Người" làm cơ sở cho mọi dự báo. Còn tập hợp ba hàng vạch thì chỉ có thể viết được 8 số nhị phân. Vì vậy "tượng" của 8 số này là nền tảng của Hệ Tiên Đề cổ. Để hiểu thật rõ vấn đề này thì trước khi đi sâu vào khoa dự báo cổ cần tìm hiểu về lý thuyết Dịch. Những người giỏi dự báo thời xưa đều là những học giả tinh thông Dịch lý chính là vì lẽ đó

12.1- Hệ Tiên Đề về Vũ Trụ của 8 quẻ

Cổ nhân đã dùng 8 số của vòng nhị phân cơ bản không những để đại diện cho 8 hướng cơ bản của Không gian mà còn là biểu tượng của 8 hiện tượng vật lý lớn ban đầu của Vũ Trụ là: Trời- Đất, Nước- Lửa, Núi- Đầm, Gió- Sấm. Trong đó bốn hiện tượng: Trời, Đất, Gió, Sấm là thuộc Trời. Bốn hiện tượng: Nước, Lửa, Núi, Đầm là thuộc Đất. Tám hiện tượng Vũ Trụ đầu tiên này được gắn với "Tượng" của 8 số nhị phân, theo trật tự Tiên Thiên (tức theo trật tự đọc ngược (như đã nói ở trên), như sau:

1/ Trục Tung (thuộc hai số "1" và "2" của Hà Đồ); thuộc về trục của Trời và Đất, là hai quẻ Càn-Khôn; "Càn-7" ở chính Nam cho hợp với hướng Mặt Trời; "Khôn-0" ở chính Bắc. Vì vậy phải xoay Hệ Tọa Độ không gian Ngũ Hành lại 180° (trở thành Nam trên. Bắc dưới. Đông trái, Tây phải người viết).

2/ Trục Hoành (thuộc hai số "3" và "4" của Hà Đồ); thuộc về trục của Nước và Lửa (hai yếu tố then chốt của sự sống), là hai quẻ Khảm Ly; "Ly-5" là lửa phải ở chính Đông, hướng của Mặt Trời mọc; "Khảm-2" là nước ở chính Tây. Hai hướng Đông Nam và Tây Bắc là hai quẻ Đoài- Cấn; hai hướng Đông Bắc và Tây Nam là hai quẻ Chấn- Tốn, cho hợp với trật tự Tiên Thiên và quỹ đạo hình số 8 đã nói ở mục trên. Trật tự Tiên Thiên này phải thay đổi theo mô hình mới gọi là:

Trật tự Hậu Thiên, đúng theo vị trí các cung số Lạc Thư như sau:

1/ Trục Tung thuộc về hai Tượng Số "Nước và Lửa", hai yếu tố cơ bản tạo nên sinh giới. Tượng "Khảm-2" là Nước ở chính Bắc, thuộc cung "số 1" và Tượng "Ly-5" là Lửa ở chính Nam, thuộc cung "số 9" của Lạc Thư.

* Như vậy, trục Tung (Bắc- Nam) là hai quẻ Khảm- Ly (tức Nước và Lửa), là hai số 2 và 5, đại diện cho hai hệ số đếm "âm dương- ngũ hành", hai hệ đếm cơ bản đầu tiên của con người khi biết tính toán. Đó cũng là hai số "sinh" trong 5 số đầu tiên của các con số, đại diện cho "trục Sinh" của Vũ Trụ. Nó chi phối cả thế giới vật chất, từ sự vật đến con người (đối xứng phải trái, trước sau, trên dưới cũng như hai mắt, hai tai, hai chân, hai tay; năm ngón tay, năm ngón chân... mà không phải là một số khác).

2/ Trục Hoàn thuộc hai Tượng Số "Mộc và Kim", hai chủng loại phổ biến trên mặt đất. Tượng "Chấn-4" là Sấm (đồng thời là dương Mộc) ở chính Đông, thuộc cung "số 3"; Tượng "Đoài-6" là Đầm (đồng thời là âm Kim) ở chính Tây, thuộc cung "số 7" Lạc Thư.

* Trục Hoàn (Đông- Tây) là hai quẻ Chấn - Đoài (tức Sấm và Đầm lầy, cũng đại diện cho hai chủng loại lớn là Mộc và Kim)), là hai số 4 và 6, tượng trưng cho "trục Thành" của Tạo hóa.

* Hai hướng Đông Nam và Tây Bắc thuộc hai quẻ "Tốn-3" là âm Mộc ở cung "số 4" Lạc Thư và "Càn-7" là dương Kim ở cung "số 6" Lạc Thư.

* Hai hướng Tây Nam và Đông Bắc thuộc hai quẻ "Khôn-0" là âm Thổ ở cung "số 2" và "Cấn-1" là dương Thổ ở cung "số 8" Lạc Thư.

Như vậy là các số Lạc Thư được coi như số trật tự của các quẻ Hậu Thiên chứ không phải giá trị số của các Tượng.

Hậu thiên Bát Quái tạo thành mô hình cân bằng giữa giá trị hai miền "âm dương" như đã diễn giải ở các mục nói về "Hậu Thiên đồ" (mỗi miền đều có giá trị bằng 14). Còn các hướng thì chỉ có trục Tung với hai quẻ Khảm- Ly là đối xứng, còn các hướng khác đều không đối xứng. Trái lại Bảng Lạc Thư thì có đối xứng giữa các hướng nhưng lại mất cân bằng giữ hai miền âm dương. Lồng hai mô hình "Tượng" và "Số" đó vào nhau ta được một mô hình hoàn chỉnh về sự cân bằng sau biến hóa của Vũ Trụ qua Tượng Số. Với các quy ước ban đầu như một "Hệ Tiên đề về Vũ Trụ" của "Tượng Số" chúng ta có thể thông qua đó mà tìm hiểu sự biến hóa của vạn vật. Goi là "Tượng Số" vì mỗi Tượng là ký hiệu không những của một số nhất định, mà còn là đại diện cho một trong tám trạng thái vật chất ban đầu tồn tại trên Mặt Đất. Số gắn liền với Tượng là giá trị chính của Tượng đó. Còn gọi "Cung Số" là vị trí của Tượng đó đóng trong Lạc Thư. Hai "số" đó có giá trị khác nhau: "Tượng Số" là giá trị gắn liền với nhau; còn "Cung Số" là số thứ tự trong bảng Lạc Thư, nơi "Tượng Số" đó đóng. (Vì rất nhiều người nhầm lẫn nội dung Tượng Số ra Cung Số- do chưa đọc quen các số Nhị Phân- nên phải diễn-giải kỹ để bạn đọc tiện theo dõi). Tám "Tượng Số" cơ bản được chia thành 4 cặp có hình tượng đối xứng nhau, người xưa cũng cho chúng những ý nghĩa đối xứng. Đó là các cặp số: Khôn-Càn, Khảm-Ly, Chấn-Tốn, Cấn-Đoài.

Cổ nhân cho 8 Tượng Số cơ bản trên gắn với những quy ước có tính chất như một "Hệ Tiên đề" toán học như sau:

1- Tượng số 0: ba vạch đứt ☷ tượng trưng cho trạng thái "thuần âm", bất biến. Dù xoay ngược hay xuôi, tượng thuần âm này vẫn thế. Nó đại

diện cho Đất, cổ nhân gọi là quẻ Khôn. Đó chính là số "0".

2- Tương số 1: vạch liền trên cùng, hai vạch đứt ở dưới, tượng trưng vật cứng mạnh bên ngoài, từ đất mà nhô lên, đại diện cho Núi (cũng là loại dương Thổ) gọi là quẻ Cấn, là số 1.



3- Tương số 2: vạch liền ở giữa, hai vạch đứt ở trên và dưới, tượng trưng cho tính chất đặc ở trong lòng, cứng mạnh ở bên trong, tính mềm yếu ở bên ngoài, đại diện cho Nước, gọi là quẻ Khảm, là số 2.

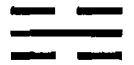

4- Tương số 3: hai vạch liền ở phía trên và giữa, vạch đứt ở dưới cùng, tượng trưng cho sức mạnh bên ngoài và sự xuyên thấu xuống dưới và vào trong, đại diện cho Gió, đồng thời cũng đại diện cho giới cây cỏ nhỏ (loại âm Mộc) gọi là quẻ Tốn, là số 3.

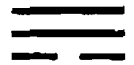

5- Tương số 4: vạch liền ở dưới cùng, hai vạch đứt ở phía trên, tượng trưng cho sự rung động mạnh, đại diện cho Sấm, đồng thời đại diện cho giới Thảo Mộc lớn (dương Mộc) gọi là quẻ Chấn, là số 4.



6- Tương số 5: vạch đứt ở giữa, hai vạch liền ở trên và dưới, tượng trưng cho tính cứng mạnh bao bên ngoài, trong sáng ở bên trong, như chiếc lò, đại diện cho Lửa, gọi là quẻ Ly, là số 5.



7- Tương số 6: vạch đứt ở trên cùng, hai vạch liền ở giữa và dưới, tượng trưng cho bề mặt phía trên thì mềm nhũn, lầy lội, đại diện cho Đầm lầy (là phần lớn đồng ruộng là phù sa sông ngòi bị ngập nước thời xưa), (còn đại diện cho cả loại âm Kim) gọi là quẻ Đoài, là số 6.



8- Tương số 7: ba vạch liền là số lớn nhất của dãy, tượng trưng cho trạng thái "thuần dương", cứng mạnh, tượng đối xứng của Khôn, cũng bất biến như như ba vạch đứt của quẻ Khôn ở trên. Tượng này đại diện cho Trời, cổ nhân gọi là quẻ Kiến (hay Càn). Đó chính là "số 7".

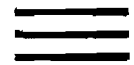

Tám "Tương số" đó đại diện cho 8 hiện tượng vật lý ban đầu của Mặt Đất, cũng là 8 thế lực tồn tại, đồng thời đại diện cho 8 hướng không gian của Lạc Thư. Chúng đều phải theo "cung số" trong Lạc Thư để có vị trí không gian nhất định trong bốn phương tám hướng của Vũ Trụ. Đó chính là Hệ Tiên Đề về Vũ Trụ của 8 quẻ Dịch cổ.

Muốn dự báo điều gì thuộc thế giới tự nhiên đều phải xuất phát từ hệ Tiên Đề này. Các phép dự báo xưa như Thái Ất, Độn Giáp, Lục Nhâm v.v... đều là những phép xác xuất cổ tính theo nguyên lý Nhị phân cùng Hệ Tiên đề trên. Nếu ta không tin thì trước tiên phải bác bỏ ngay từ đầu Hệ Tiên đề trên. Còn nếu đã thấy tính hợp lý khó lòng phủ nhận của chúng thì ta phải công nhận những hệ quả mà hệ tiên đề trên mang lại.

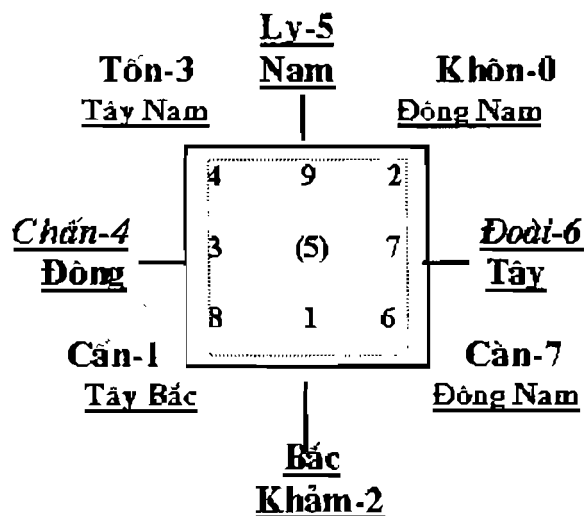

Hình 22: Mô hình về Hệ Tiên Đề Vũ Trụ của Dịch cổ

12.2- Hệ Tiên Đề về Nhân sinh của 8 quẻ

Ngoài hệ Tiên đề về Vũ Trụ, cổ nhân còn xây dựng thêm một Hệ Tiên Đề về nhân sinh để dùng trong mọi dự báo có tính chất nhân văn và vận mệnh đời người. Hệ tiên đề Nhân sinh quy ước coi 8 số cơ bản trên như một gia đình Dịch học, gồm cha mẹ và ba con trai, ba con gái. Quẻ Càn (7) là Cha; ba số thuộc Càn (dương) coi như ba trai: Chấn (4) là trai cả; Khảm (2) là trai thứ; Cấn (1) là trai út. Quẻ Khôn (0) là Mẹ; ba số thuộc Khôn (âm) coi như ba gái: Tốn (3) là gái cả; Ly (5) là gái giữa; Đoài (6) là gái út. Tám Quẻ cơ bản trên còn đại diện cho các tầng lớp khác nhau trong xã hội nông nghiệp cổ điển. Ta có thể tóm tắt như sau:

* 1- Quẻ Càn-7, đứng hàng đầu trong trật tự Tiên Thiên lẫn Hậu Thiên. Càn chiếm vị trí cung số 6 Lạc Thư, thuộc hướng Tây Bắc, nơi hưu dưỡng của người già. Quẻ Càn cũng đại diện cho ngôi vua, cho người già cả, cho đàn ông trong xã hội. Trong gia đình thì đó là người cha, chủ trong gia đình. Tính cứng mạnh của quẻ Càn cũng đại diện cho tính mạnh mẽ của đàn ông, tính cương nghị, công minh của bậc vua chúa. Cũng đại diện cả cho tính cứng nhắc, bảo thủ của người già.

* 2- Quẻ Đoài-6, đứng hàng thứ hai trong trật tự Tiên Thiên, hàng cuối trong trật tự Hậu Thiên; ở vị trí cung số 7 Lạc Thư, chiếm hướng chính Tây, nơi có cảnh mặt trời lặn xinh đẹp. Ngoài xã hội Đoài đại diện cho tầng lớp thiếu nữ mới lớn lên. Trong gia đình Đoài là vị trí của con gái út.

* 3- Quẻ Ly-5, đứng hàng thứ ba trong trật tự Tiên Thiên, hàng thứ sáu trong Hậu Thiên, đóng tại cung số 9 Lạc Thư, hướng chính Nam, nơi Mặt Trời rực rỡ nhất. Ngoài xã hội Ly là trung nữ, phụ nữ đã trưởng thành. Trong gia đình, Ly là con gái giữa, cùng những tính chất trung gian đoàn kết của con gái vừa là chị, vừa là em.

* 4- Quẻ Chấn-4, đứng hàng thứ tư trong trật tự Tiên Thiên cũng như Hậu Thiên; đóng tại cung số 3 Lạc Thư, hướng chính Đông, nơi cỏ cây bốn

mùa xanh tốt. Ngoài xã hội Chấn là tầng lớp nam giới trưởng thành, các bậc huynh trưởng. Trong gia đình, Chấn là con trai cả với mọi quyền hạn và tính chất của con cả trong gia đình.

* 5- Quẻ Tốn-3, đứng hàng thứ năm trong trật tự Tiên Thiên cũng như Hậu Thiên, ở cung số 4 Lạc Thư, hướng Đông Nam, nơi nhiều gió mát. Ngoài xã hội Tốn là tầng lớp phụ nữ lớn tuổi, các bà trung niên. Trong nhà, Tốn là chị cả, săn sóc các em, người quán xuyến việc nhà, trông nom mọi việc nội trợ gia đình thay mẹ.

* 6- Quẻ Khảm-2, đứng hàng thứ 6 trong trật tự Tiên Thiên, hàng thứ hai trong Hậu Thiên, đóng tại cung số 1 Lạc Thư, hướng chính Bắc, nơi khí hậu giá rét. Ngoài xã hội Khảm là tầng lớp nam trung niên, năng nổ, tháo vát. Trong gia đình, Khảm là con trai giữa, với tính chất vừa là anh vừa là em, ít nói, thâm trầm, đoàn kết trên dưới.

* 7- Quẻ Cấn-1, đứng hàng thứ 7 trong trật tự Tiên Thiên, hàng thứ ba trong Hậu Thiên, đóng tại cung số 8 Lạc Thư, hướng Đông Bắc. Ngoài xã hội Cấn là tầng lớp thiếu niên, nhi đồng. Trong gia đình, Cấn là con trai út, với tính chất của con trai út, được chiều chuộng nhưng hay ngang bướng.

* 8- Quẻ Khôn-0, đứng hàng cuối cùng trong trật tự Tiên Thiên, hàng thứ 7 trong trật tự Hậu Thiên, đóng tại cung số 2 Lạc Thư, hướng Tây Nam, nơi yên tĩnh. Trong xã hội Khôn là các bà già, các bà mẹ, phụ nữ lớn tuổi đã đến lúc nghỉ ngơi. Trong gia đình, Khôn là người mẹ, người vợ, cùng những tính chất phải có của người mẹ, người vợ trong gia đình.

Có thể tóm tắt Hệ Tiên Đề Nhân sinh của Dịch thu gọn trong một gia đình 8 người, gọi là gia đình Dịch học, gồm cha mẹ, anh cả, chị cả, anh hai, chị hai, em trai út, em gái út. Mọi dự báo liên quan đến con người đều phải dựa trên quy ước của Hệ Tiên Đề này, nếu không chúng sẽ không còn ý nghĩa và dĩ nhiên trở thành một thứ "mê tín", không dựa trên một nguyên lý suy diễn logic nào.

Đến đây chúng ta đã có thể kết luận được rằng: Hệ toán Nhị phân là một hệ toán đặc biệt, thể hiện bản chất phân cực của Vũ Trụ hiện hữu, mà người xưa đã có công phát hiện ra. Chúng tàng chứa những quy luật tuần hoàn phổ biến của Vũ Trụ, trong đó có cả những quy luật chi phối xã hội và con người. Viết các con số dưới dạng nhị phân ta sẽ được những "Tượng Số", thông qua đó ta có thể nghiên cứu những biến hóa kỳ ảo của từng con số trong không gian. Các số Nhị phân đã mang sẵn trong lòng chúng tính dự báo mà không hệ số nào có thể có được. Hy vọng trong tương lai sẽ có nhiều công trình sâu sắc hơn về khả năng dự báo của Hệ Toán này.

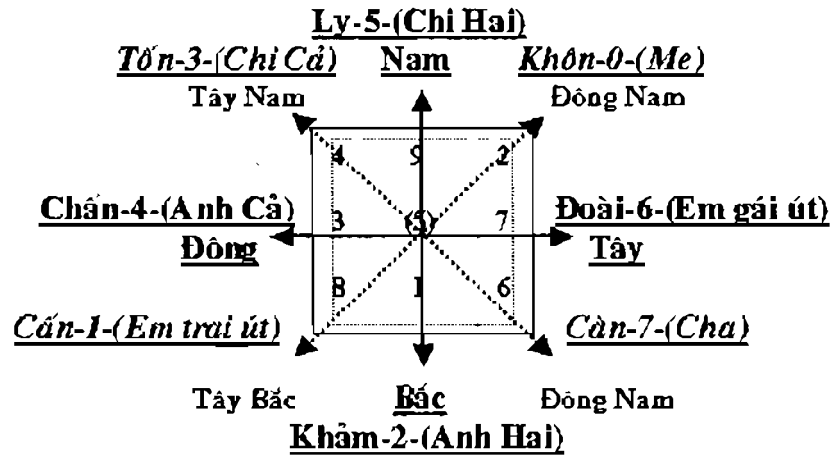

Hình 23: Mô hình về Hệ Tiên Đề Nhân Sinh của Dịch cổ

CHƯƠNG II

CÁC PHƯƠNG PHÁP CỦA LỊCH TOÁN CỔ

Như trên đã nói, các môn dự báo cổ đều phải dựa trên Lịch toán. Vì vậy muốn nghiên cứu chúng không thể không biết đến lịch toán xưa. Tuy nhiên ở đây chúng ta chỉ tìm hiểu các phương pháp của người xưa khi tính lịch để có thể hiểu được các môn dự báo cổ, chứ không đi sâu vào "Lịch Toán" cổ, vì đó là một chuyên ngành riêng.

1- KHOA THIÊN VĂN LỊCH TOÁN CỔ Á ĐÔNG

Các dân tộc, từ Đông sang Tây, từ thời cổ đại đã biết làm lịch, vì lịch liên quan đến đời sống hàng ngày của họ. Thời hoang sơ thì cần biết mưa nắng để có thể lượm hái, săn bắn; cần biết lúc nào trở rét để dự trữ thức ăn, để chống rét; cần biết sắp bão tuyết để tìm nơi ẩn nấp v.v... Khi nghề nông đã phổ biến thì cần biết trước nắng mưa để gieo trồng đúng thời vụ, để chống lụt phòng hạn v.v...

1.1- Phương tiện đầu tiên: Chỗ dựa đầu tiên của con người cổ xưa để tính lịch chỉ là chu kỳ "ngày" và "đêm". Ban ngày làm việc, ban đêm nghỉ ngơi là khái niệm sơ giản về thời gian buổi sơ khai. Sau đó con người biết quan sát sự dịch chuyển của mặt trời trên không trung để chia ban ngày ra buổi sáng, buổi trưa, buổi chiều, buổi tối. Rồi chia "ban đêm" ra làm: buổi tối, nửa đêm và tảng sáng. Dần dần, dựa vào quan sát thời gian trăng tròn, trăng khuyết người xưa đã phát hiện thêm một chu kỳ lớn hơn: từ điểm trăng tròn này đến điểm trăng tròn tiếp theo là từ 29 đến 30 "ngày đêm". Đó là chu kỳ một tháng theo tuần trăng (tức tháng âm lịch). *Ngày và tháng là hai mốc thời gian đầu tiên mà con người cổ xưa quan sát được.* Về sau người xưa biết dựa vào những dụng cụ thô sơ như dụng cụ cột cao (cây Nêu có độ dài nhất định), đo bóng nắng mặt trời để định độ dài ngắn và độ chênh về phương Nam của mặt trời lúc giữa trưa; dùng đồng hồ cát hay nước, đo lượng cát hay nước chảy qua một lỗ hẹp để tính độ dài ngắn của ban đêm so với ban ngày, từ đó mà so sánh độ dài ngắn của "ngày-đêm".

**** Từ bốn mốc thời gian:** Qua sự đo đạc kiên trì đó hết đời này qua đời

khác, con người thời cổ đã phát hiện ra hai mốc thời gian quan trọng có ngày và đêm dài bằng nhau, cách nhau khoảng 180 ngày-đêm: đó là hai mốc mà sau này được đặt tên là *Xuân Phân* và *Thu Phân*. Tiếp đó là hai mốc thời gian khác, một mốc có ngày dài nhất đêm ngắn nhất và một mốc ngược lại, có ngày ngắn nhất và đêm dài nhất, cũng cách nhau khoảng 180 ngày-đêm: đó là hai mốc mà sau này được đặt tên là *Hạ Chí* và *Đông Chí*. Bốn mốc thời gian trên làm tiền đề cho sự hiểu biết về một năm tuần hoàn của thời tiết, cơ sở của lịch toán sau này. Nếu lấy từ mốc Xuân Phân này qua mốc Xuân Phân tiếp theo; hay từ mốc Đông Chí này qua mốc Đông Chí liền kề thì vòng thời gian đó đều khoảng 360 ngày. Vì nhận thấy Quả Đất hầu như đứng yên, còn Mặt Trời thì vận chuyển quanh Quả Đất từ Đông sang Tây, nên người xưa gọi quỹ đạo vận chuyển của Mặt Trời từ điểm Xuân Phân này qua điểm Xuân Phân tiếp theo (hay từ Đông Chí này qua Đông Chí tiếp) là đường Hoàng Đạo.

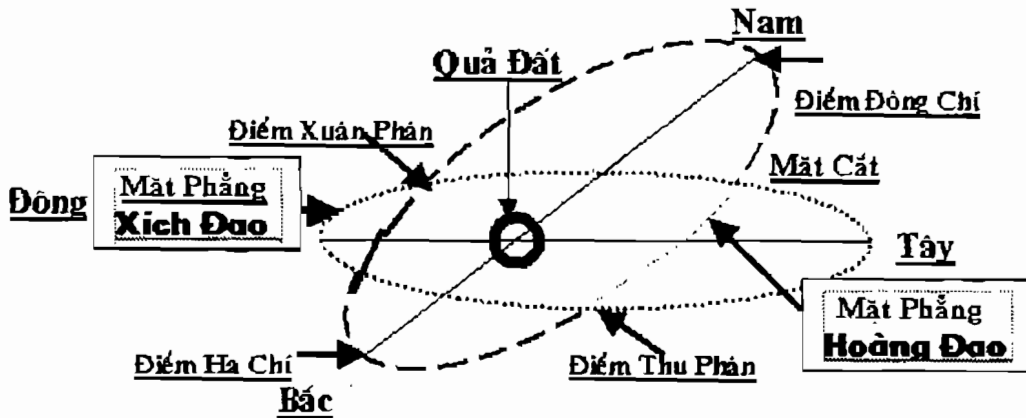

Hình 24 - Bốn mốc thời gian lớn trong Năm thời tiết

Khái niệm "Năm" và chu kỳ "vòng Hoàng Đạo" được hình thành từ vòng tròn khép kín của bốn mốc thời gian trên. Cách ngày nay 5000 năm, chính người Babilon đã khám phá ra chu kỳ năm là 360 ngày. Khi trí tuệ con người phát triển thêm một mức, người ta phát hiện ra chu kỳ "ngày-đêm" chính là chu kỳ của Quả Đất tự quay quanh mình một vòng. Như vậy là có ba chu kỳ khác nhau tạo ra ngày-đêm, tháng và năm. Ba chu kỳ đó không phải là bội số của nhau, nên luôn tạo ra những số lẻ khi phối hợp chúng lại: tháng thì từ 29,5 đến 30 ngày, năm thì từ 355 ngày đến 365 và 1/4 ngày. Đó là những khó khăn lớn của các nhà làm lịch từ xưa đến nay. Để dễ quan sát sự di chuyển tuần hoàn của các thiên thể trên bầu trời, người xưa đã chia đường Hoàng Đạo ra làm 12 Cung bằng nhau, mỗi cung 30 độ, phù hợp với 12 tháng và 12 ngày Tiết Khí trong năm. Nhờ đó đã đánh dấu được chính xác các vì sao nhìn thấy dịch chuyển trên bầu trời tuần hoàn trong 12 Cung và tính được tương đối chính xác số ngày trong một vòng thời tiết, cũng là số ngày của một vòng vận chuyển của Quả Đất quanh Mặt Trời mà cổ nhân tưởng nhầm là đường Mặt Trời quay quanh Quả Đất. Khoảng 2000 năm trước Công Lịch người Ai Cập lần đầu tiên đã xác định được độ dài của vòng

thời tiết là 365, 1/ 4 ngày, chứ không phải là 360 ngày. Có lẽ sự phát hiện của người Ai Cập đã được truyền sang Trung Quốc sau này nên người Trung Quốc từ rất sớm đã biết chia một ngày ra làm 100 khắc và tính được độ dài của năm thời tiết, từ điểm Xuân Phân này qua điểm Xuân Phân tiếp theo là 365 ngày 25 khắc. (Ngày nay ta biết tiết Xuân Phân là vào ngày 21, 22 tháng 3 dương hàng năm; *Thu Phân* vào ngày 23, 24 tháng 9 dương; *Hạ Chí*, thời điểm có ngày dài nhất đêm ngắn nhất vào ngày 21, 22 tháng sáu dương và *Đông Chí*, thời điểm có ngày ngắn nhất và đêm dài nhất vào ngày 22, 23 tháng 12 dương hàng năm). Số ngày trên so với tính toán của khoa Thiên văn hiện đại thì đã quá một vòng thời tiết mất trên 11 phút. Như vậy chỉ dựa vào những dụng cụ đo đạc thô sơ và sự ghi chép kiên trì mà cách đây trên ba ngàn năm người xưa đã tính được số ngày của một vòng thời tiết so với kỹ thuật đo đạc hiện đại chỉ chênh có 11 phút thì quả đã là một phát hiện rất đáng khâm phục. Ngày nay khoa Thiên văn hiện đại đã thống nhất lấy mốc 0° của đường Hoàng Đạo là điểm Xuân Phân; mốc 180° là điểm Thu Phân. Theo nhà Thiên văn Lịch toán Việt Nam Nguyễn Xiển thì khi Mặt Trời đi vào hai mốc thời điểm đó, tương ứng với hai ngày 21 tháng 3 (Xuân Phân) và 23 tháng 9 (Thu Phân) dương lịch hàng năm, do thời gian ban ngày và ban đêm ở Hà Nội đều dài bằng 12 giờ. Còn khi Mặt Trời di chuyển vào mốc 90° tức điểm cực Bắc trên đường Hoàng Đạo, tương ứng với tiết Hạ Chí (vào ngày 22 tháng 6 dương lịch hàng năm), thì ngày ở Bắc bán cầu dài nhất, đêm ngắn nhất. Ở Hà Nội vào thời điểm đó, ban ngày đo được 13 giờ 21 phút; ban đêm đo được 10 giờ 39 phút. Khi Mặt Trời di chuyển đến mốc 270° , tức điểm cực Nam trên đường Hoàng Đạo, tương ứng với tiết Đông Chí (vào ngày 22 tháng chạp dương lịch hàng năm), thì ngày ở Bắc bán cầu ngắn nhất, đêm dài nhất. Đo ở Hà Nội vào thời điểm đó ban ngày là 10 giờ 55 phút, ban đêm là 13 giờ 5 phút.

**** Đến năm Thời Tiết:** Chu kỳ của một năm thời tiết mà cổ nhân đã phát hiện ra còn gọi là năm hồi quy. Đó là một vòng của Quả Đất quay xung quanh Mặt Trời mà người xưa tưởng nhầm là Mặt trời quay quanh Quả Đất. Mãi đến thế kỷ 13, người ta mới xác định được độ dài của năm hồi quy đó là 365, 2425 ngày. Ngày nay thì chu kỳ chính xác một vòng thời tiết là 365 ngày 5 giờ 48 phút 45,97 giây. Quỹ đạo của Quả Đất quay quanh Mặt Trời trong một năm (Hoàng Đạo) không phải là một quỹ đạo hình tròn mà là quỹ đạo bầu dục, có điểm gần Mặt Trời nhất và điểm xa Mặt Trời nhất. Mặt phẳng Xích Đạo Quả Đất so với mặt phẳng Hoàng Đạo lệch một góc $23^\circ 27'$ nên tạo ra các điểm xa gần giữa hai mặt phẳng đó khác nhau. Các tia sáng từ Mặt Trời xuống mặt đất có đường đi gần hay xa, có độ thẳng góc hay xiên góc, tạo ra những thời kỳ nóng lạnh khác nhau của thời tiết bốn mùa. Điểm Quả Đất gần Mặt Trời nhất chính là điểm Hạ Chí, điểm xa Mặt Trời nhất là điểm Đông Chí. Hai điểm gặp nhau của hai mặt phẳng Hoàng Đạo và Xích Đạo chính là hai điểm Xuân Phân và Thu Phân mà cổ nhân đã đo đạc phát hiện ra từ trên ba ngàn năm trước. Đó là hai điểm mà Mặt Trời chiếu xuống Mặt Đất thẳng góc theo hướng Bắc- Nam, làm cho ngày và đêm bằng nhau (xem hình vẽ trên).

Đến đây ta đã thấy chỉ có ba thông số cơ bản của Lịch từ xưa đến nay, đó là:

- * Chu kỳ "ngày đêm" (được quy ước là 24 giờ).
- * Chu kỳ "trăng tròn-trăng khuyết-không trăng" là 29,5 ngày.
- * Chu kỳ "thời tiết" là 365 ngày 5 giờ 48 phút, 46 giây.

Ba thông số đó không bao giờ đi "song ba" với nhau, người ta chỉ có thể tính được hai thông số phù hợp: hoặc là ngày và chu kỳ trăng tròn để tạo nên âm lịch; hoặc là ngày và chu kỳ thời tiết để tạo nên dương lịch. Sự phối hợp cả ba thông số để tạo nên loại lịch truyền thống, gọi là "âm dương lịch" của người Á Đông ta đang dùng song song với Công lịch là rất phức tạp và nhiều khi không hoàn toàn ăn khớp với thời tiết trong năm.

1.2- Các Tuần Trăng, năm Hành Tinh và chiều quay của Vũ Trụ

Ngoài việc dùng thước để đo bóng nắng Mặt Trời gọi là "Thổ Khuê" và "cát" hay "nước" làm đồng hồ để đo độ dài ngắn của ngày và đêm, phương tiện quan trọng khác để tính thời gian làm lịch của người xưa là quan sát trăng sao trên bầu trời đêm. Ngày nay nhìn bằng mắt thường, người tinh mắt nhất cũng chỉ có thể đếm được khoảng 6000 ngôi sao, trong khi khoa thiên văn hiện đại đã biết Vũ Trụ bao la có tới hàng tỷ tỷ...các vì sao. Có những vì sao xa xăm ta nhìn thấy dưới một điểm sáng, tưởng chỉ của một sao nhưng thực ra thì đó lại là một "tinh vân" tập hợp khổng lồ của hàng tỷ ngôi sao cộng lại.

Phát hiện sớm nhất của người xưa là tìm ra chu kỳ trăng tròn, trăng khuyết, ngày Sóc (hoàn toàn không trăng), ngày Vọng (ngày trăng tròn), Thượng Huyền (tuần trăng non) và Hạ Huyền (tuần trăng khuyết). Quỹ đạo của Mặt Trăng quay quanh Quả Đất gọi là Bạch Đạo, so với Hoàng Đạo lệch $5^{\circ} 9'$ (Hình 2). Một vòng Bạch Đạo là 27,3216 ngày, nhưng khi Mặt Trăng quay quanh Quả Đất thì Quả Đất không đứng yên mà cũng vận chuyển quanh Mặt Trời, vì vậy quỹ đạo của Mặt Trăng thực ra không phải là một đường tròn đơn thuần mà là một đường quanh co (xem hình 4). Một vòng biểu kiến của Mặt Trăng là 29, 5 ngày (ngày nay tính chính xác là 29, 530588 ngày). Lịch tính theo chu kỳ Trăng, mỗi tháng mới có từ 29 đến 30 ngày (như lịch cổ Do Thái và lịch các nước Á Đông). Khi Quả Đất quay được một vòng quanh Mặt Trời tính từ điểm Xuân phân này qua điểm Xuân phân kia thì Mặt Trăng quay quanh Quả Đất được $12,1/3$ vòng. Lấy tròn số 12 tuần trăng thì năm âm lịch chỉ có 354 ngày, cứ ba năm thiếu 1 vòng trăng. Nếu cứ tính 3 năm có một năm nhuận 13 tháng thì vẫn dư 3 ngày, vì vậy, để điều chỉnh cho đúng số ngày của các tuần Trăng, Âm lịch cứ 19 năm có 7 năm nhuận. Âm lịch là loại lịch nhuận tháng. Tháng nhuận là tháng chỉ có ngày Trung khí mà không có ngày Tiết khí. Việc phát hiện ra năm Hành tinh trong hệ thống Mặt Trời bằng mắt thường: sao Kim, sao Mộc, sao Thủy, sao Hỏa và sao Thổ, cũng là một thành quả lớn của quá trình quan sát lâu dài đó.

Tuy nhiên quỹ đạo của các Hành Tinh không phải là một đường tròn như

người xưa tưởng. Vì khi Quả Đất quay quanh Mặt Trời thì nó cũng xoay quanh trục của mình, nên quỹ đạo biểu kiến (đường đi nhìn thấy) của các Hành Tinh là một đường cong gấp phức tạp như hình diễn tả ở dưới (Hình 4). Thiên văn cổ đại dựa trên thuyết "Địa tâm", chỉ phát hiện ra 5 Hành Tinh có thể nhìn thấy bằng mắt thường của con người, cùng với Mặt Trăng và Mặt Trời làm thành bảy Hành Tinh quay quanh Trái Đất (gọi là Thất Tinh). Sau này cổ nhân lấy thêm sao Bắc Cực (ngôi sao đầu của chòm sao Tiểu Hùng Tinh) và tính thêm cả Quả Đất thành "9 Sao" lớn (Cửu Tinh) đại diện cho 9 trường khí chính của Vũ Trụ. Dựa vào cơ sở đó cổ nhân đã xây dựng lên lý thuyết Cửu Tinh rất ưu việt còn có giá trị đến ngày nay..

Bảng 3: 24 ngày Tiết Khí trong năm "Kiến Dẫn"

Tháng	Tên Chi	Tiết Khí Tên HánViệt- (Thuần Việt)	Trung Khí Tên HánViệt- (Thuần Việt)
GIÊNG	Dần	Lập Xuân- (Đầu Xuân)	Vũ Thủy- (Âm Ướt)
HAI	Mão	Kinh Trập- (Sâu nở)	Xuân Phân- (Giữa Xuân)
BA	Thìn	Thanh Minh- (Trong Sáng)	Cốc Vũ- (Mưa Rào)
BỐN	Tị	Lập Hạ- (Vào Hè)	Tiểu Mãn- (Lúa Kết hạt)
NĂM	Ngọ	Mang Chủng- (Tua Rúa)	Hạ Chí- (Giữa Hè)
SÁU	Mùi	Tiểu Thủ- (Nắng Oi)	Đại Thủ- (Nắng Gắt)
BẢY	Thân	Lập Thu- (Sang Thu)	Xử Thủ- (Mưa Ngâu)
TÁM	Dậu	Bạch Lộ- (Nắng Nhạt)	Thu phân- (Giữa Thu)
CHÍN	Tuất	Hàn Lộ- (Mát Mẻ)	Sương giáng- (Sương Sa)
MƯỜI	Hợi	Lập Đông- (Sang Đông)	Tiểu Tuyết- (Hạnh Heo)
MƯỜI MỘT	Tý	Đại Tuyết- (Khó úa)	Đông Chí- (Giữa Đông)
CHẠP	Sửu	Tiểu Hàn- (Chôm Rét)	Đại Hàn- (Giá Rét)

Ngày nay thì con người đã biết chính xác Hệ Mặt Trời chỉ gồm có 8 Hành Tinh (từ năm 2005 trở về trước vẫn cho là có 9). Người ta đã đo được chính xác cả khối lượng và khoảng cách đến Mặt Trời của các Hành Tinh đó (bảng dưới).

Một số Hành Tinh như sao Kim, sao Hỏa, sao Mộc...con người đã có thể phóng những vệ tinh thám hiểm lên quỹ đạo gần chúng để chụp ảnh bề mặt chúng nhằm nghiên cứu địa hình và tìm vết tích sự sống trên đó.

Điều quan trọng là cổ nhân đã quan sát thấy ngôi sao Bắc Thần (còn gọi là sao Bắc Cực, ngôi sáng nhất trong chòm Tiểu Hùng Tinh)- hầu như đứng yên trên bầu trời (thực ra nó thay đổi rất ít, một đời người không thể nhận biết được), còn toàn bộ các sao trên bầu trời đều quay ngược chiều với quỹ đạo của Mặt trời quay quanh Quả Đất (quỹ đạo biểu kiến); có nghĩa là ta nhìn thấy Mặt trời đi từ Đông sang Tây, tức chiều từ phải sang trái (thuận

chiều kim đồng hồ) còn bầu trời sao thì quay từ Tây sang Đông, tức chiều từ trái sang phải (ngược chiều kim đồng hồ). Sao Bắc Cực đứng yên, như điểm đầu chiếc "Trục" vĩ đại của Tạo Hóa. (Thực ra sao Bắc Cực không đứng yên cố định như người xưa tưởng). Sao này cũng dịch chuyển nhưng rất chậm, không cho phép con người quan sát thấy trong thời gian hàng chục hay hàng trăm năm, mà phải 26.000 năm mới hết một vòng nhỏ trên đỉnh bầu trời. Đường thẳng nối từ sao Bắc Cực qua tâm Quả Đất xuống cực Nam là trục Bắc Nam của Vũ Trụ cũng là trục Bắc Nam của Quả Đất. Vì vậy trục Quả Đất cũng có sự di lệch rất nhỏ theo sao Bắc Cực, khiến cho năm thời tiết tính từ điểm Xuân Phân này qua điểm Xuân Phân tiếp theo không bao giờ thật đều nhau mà xê dịch mỗi năm khoảng 50, 256 giây. Đó là hiện tượng "tuế sai". Riêng chuỗi chòm sao Bắc Đẩu thì chuyển dịch mỗi tháng ở vào một cung trong 12 cung Hoàng Đạo.

Hướng xoay ngược chiều nhau giữa Quả Đất và bầu Trời giống như người vắt khô một tấm vải, tay phải vặn theo chiều kim đồng hồ còn tay trái phải vặn theo chiều ngược lại.

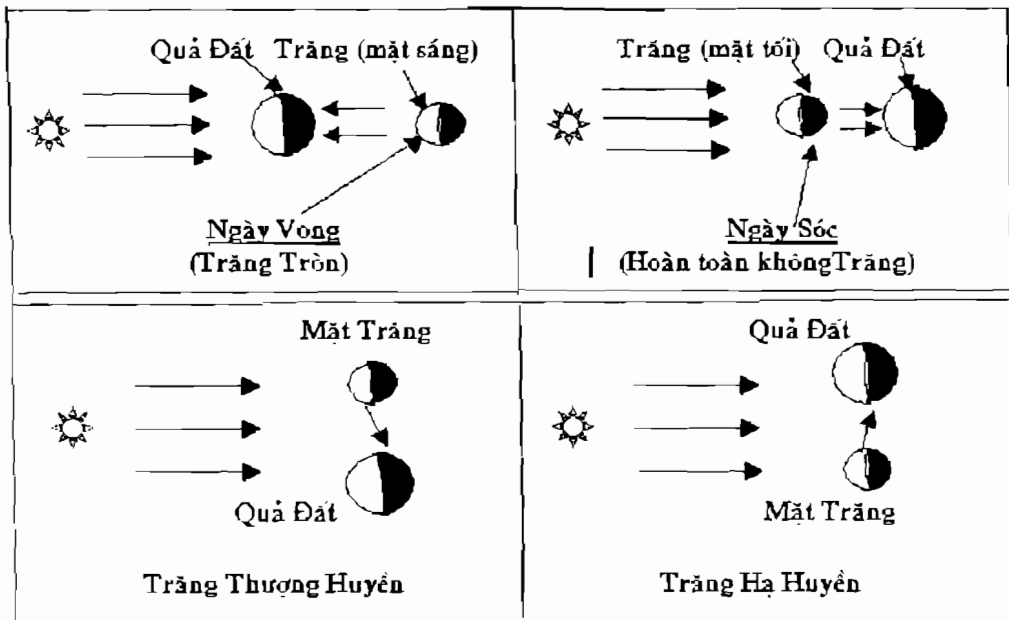

Hình 25- Các Tuần Trăng

1.3- Cung Hoàng Đạo và 24 Tiết Khí Á Đông:

Âm Dương lịch của Á Đông không những phải tính hợp với vòng thời tiết là 365,25 ngày mà còn phù hợp với cả tuần trăng, làm sao để đúng ngày rằm các tháng là trăng tròn. Nhưng tuần trăng thì chỉ có 29,5 ngày, vì vậy phải lấy số tròn, mỗi tháng là 29 hoặc 30 ngày. Một nửa chu kỳ từ "hoàn toàn không trăng" đến "trăng tròn" là 14,75 ngày, nếu muốn tính đúng ngày rằm trăng tròn (đúng 15 ngày) thì có tháng ngày "sóc" phải xê dịch, hoặc trước hoặc sau một ngày so với tháng trước. Giữa nước ta và Trung Quốc tuy cùng có múi giờ 7, nhưng ở những vĩ độ khác nhau nên việc trông thấy Trăng tròn

không hoàn toàn trùng hợp. Thêm nữa hiện tượng biểu kiến của ngày "Nhật-Nguyệt hợp Sóc" (tức là ngày mà Mặt Trăng ở giữa Quả Đất và Mặt Trời, trên cùng một đường thẳng, mặt tối của Trăng quay về phía Quả Đất, phía được Mặt Trời chiếu sáng hoàn toàn khuất không nhìn thấy) không phải chỉ một ngày mà thường kéo dài từ 1 đến 3 ngày, do đó việc tính ngày Sóc ở một vài tháng trong năm có khác nhau giữa hai nước. Điều đó dẫn đến việc tính một số tháng "đủ- thiếu" khác nhau, nhưng tổng số ngày trong cả năm là trùng khớp.

Sự hiểu biết chính xác về tuần Trăng kể cả các tuần Thượng huyền và Hạ huyền (những ngày ta chỉ nhìn thấy một nửa Mặt Trăng sáng quay xuống hoặc quay lên, tức lúc Mặt Trăng đứng vuông góc với Quả Đất) đã đánh dấu một bước hiểu biết khá hoàn chỉnh về quỹ đạo vận hành của Mặt Trăng quanh Quả Đất và Quả Đất quanh Mặt Trời của cổ nhân (Hình 3). Người Á Đông đã phát hiện ra những chu kỳ thời tiết lớn theo các tiết khí Xuân Phân, Thu Phân, Hạ Chí, Đông Chí cùng chu kỳ các tuần trăng từ rất xa xưa. Đến cuối thời Chiến Quốc các nhà lịch toán Trung Quốc lại phát hiện thêm 4 Tiết Khí nữa là Lập Xuân, Lập Hạ, Lập Thu, Lập Đông. Sách Lã Thị Xuân Thu (thiên Thập Nhị Kỳ), đã ghi chép đầy đủ 8 Tiết Khí này. Sau đó cổ nhân đã tìm ra 24 Tiết Khí hoàn chỉnh trong một vòng thời tiết 365 ngày. Sách Hoài Nam Tử (thiên Văn Huấn) của Lưu An thời Tây Hán đã ghi chép sớm nhất đủ 24 Tiết Khí như ngày nay ta vẫn dùng. Cùng với sự khám phá ra vòng thời tiết là 365 ngày đã cho phép cổ nhân chia đường tròn Hoàng đạo (360°) tương đương với 365 ngày, ra 12 cung bằng nhau, mỗi cung 30° phù hợp với một tháng thời tiết, hình thành ra một năm thời tiết là 12 tháng, mỗi tháng có 2 ngày Tiết Khí. Một năm có 24 Tiết Khí, gồm 12 ngày Tiết và 12 ngày Khí (hay 12 Tiết Khí và 12 Trung Khí), xen kẽ nhau, cứ một ngày Tiết lại tiếp một ngày Khí, cách nhau khoảng 15, 2/10 ngày. Tính bình quân cứ 2 ngày Tiết hay 2 ngày Khí liền kề cách nhau 30,4/10 ngày. Lịch âm mỗi tháng có 29 hay 30 ngày, như vậy cứ 34 tháng lại có 2 tháng "có Tiết không Khí" hoặc "có Khí không Tiết". Các nhà soạn lịch xưa lấy tháng "không Khí" làm tháng nhuận.

Khoa học ngày nay đã có thể tính toán chính xác thời điểm chuyển giao của mỗi Tiết Khí. Khi Mặt Trời đi vào đầu cung Hoàng Đạo là ngày Tiết Khí; đi vào chính giữa cung Hoàng Đạo là ngày Trung Khí. Mỗi tháng tương ứng với một cung 30° , như vậy mỗi Tiết Khí cách nhau 15° . Số ngày của mỗi Tiết Khí không đều nhau, cách nhau khoảng từ 14 đến 16 ngày. Mỗi Tiết Khí lại gồm ba Hậu, mỗi Hậu là 60 giờ (hay 5 ngày), mỗi năm 24 Tiết Khí gồm 72 Hậu. Để nghiên cứu biến thiên của khí hậu chi tiết hơn, người xưa gọi ba Hậu của mỗi Tiết Khí là ba Tiết Nguyên. Năm ngày đầu gọi là "Thượng Nguyên Tiết Khí" là thời kỳ Tiết Khí đó hình thành. Năm ngày giữa là "Trung Nguyên Tiết Khí" là thời kỳ Tiết khí đó hưng thịnh, đại diện chính cho thời tiết của Tiết Khí đó. Năm ngày cuối là "Hạ Nguyên Tiết Khí" là thời kỳ Tiết khí đó suy tàn để chuyển sang Tiết Khí mới. Vị trí thật của Mặt Trời trên đường Hoàng Đạo qua các Tiết khí nhờ cách phân chia ra 12 Cung mà có thể tính toán được chính xác hơn.

- Khi Mặt Trời ở vị trí 0° và vị trí 180° trên Hoàng Đạo chiếu vuông góc với Xích Đạo thì ngày và đêm bằng nhau, đó là hai ngày *Xuân Phân* và *Thu Phân*.

- Khi Mặt Trời ở 90° trên Hoàng Đạo nhưng lệch lên phía Bắc đường Xích Đạo, chiếu vuông góc với đường Xích Đạo thì, tại Bắc Bán Cầu có ngày dài nhất và đêm ngắn nhất, đó là ngày *Hạ Chí*. Nam Bán Cầu thì ngược lại.

- Khi Mặt Trời ở vị trí 270° trên Hoàng Đạo nhưng lệch xuống phía Nam đường Xích Đạo, chiếu vuông góc với Xích Đạo thì, tại Bắc Bán Cầu có ngày ngắn nhất, đêm dài nhất, đó là ngày *Đông Chí*. Nam Bán Cầu cũng ngược lại.

Các lịch cổ từ phương Đông sang phương Tây, đa số các dân tộc đều dựa theo hoặc chu kỳ trăng hoặc theo bốn mốc thời tiết chính và 24 Tiết Khí trong năm cùng với việc phân chia đường Hoàng Đạo ra 12 cung để hình thành lịch.

1.4- Các chòm sao phương Tây và 28 sao phương Đông

Từ 300 năm trước Công Nguyên người Trung Quốc đã lập được bản đồ gồm tới 800 vì sao trông thấy bằng mắt thường. Trước đó hàng trăm năm họ cũng đã ghi được sự xuất hiện của sao Chổi và các sao băng lớn. Ở phương Tây từ thời cổ Hy Lạp, các nhà thiên văn đã quan sát các vì sao xuất hiện đều đặn trong 12 tháng ở vị trí quốc gia họ, rồi vẽ nổi các vì sao nhìn thấy, vốn không liên quan gì đến nhau, thành 12 hình thù đặc biệt theo trí tưởng tượng của họ, tương ứng với 12 tháng, đặt tên gọi riêng, thành ra 12 chòm sao đặc trưng cho 12 tháng trong năm. Bản đồ sao này mãi đến thế kỷ 11 sau Công Lịch, các nhà truyền giáo châu Âu mới du nhập vào Trung Quốc và được Trung Quốc sử dụng. Sau đó truyền sang Việt Nam (xem Hình 6 và 7). Tên 12 chòm sao của Phương Tây mà người Trung Quốc dịch ra chữ Hán như sau: Hùng Dương, có khi gọi là Bạch Dương, (Aries-là con Cừu); Kim Ngưu (Taurus-là con Bò); Song Tử (Gemini-là Sinh đôi); Cự Giải (Cancer-là Con Cua); Sư Tử (Leo-là con Sư Tử); Xử Nữ (Virgo- là Trinh Nữ); Thiên Bình hay Thiên Xứng (Libra-là Cái Cân); Thiên Yết (Scorpio-là con Bọ Cạp); Nhân Mã (Sagittarius-là Người Ngựa); Sơn Dương hay Ma Kết (Capricornus-là con Dê); Bảo Bình (Aquarius-là cái Bình); Song Ngư (Pisces-là đôi Cá). (Hình 7).

Ở Trung Quốc, các nhà Thiên văn xưa lại chịu ảnh hưởng của các nước Tây vực, nhất là Ba Tư và Tây Trúc, lấy "Thất Tinh (Mặt Trăng, Mặt Trời và năm sao Kim, Mộc, Thủy, Hỏa, Thổ) cùng 28 chòm sao nhìn thấy rõ trên toàn bộ bầu trời (nhưng chỉ gọi theo tên một sao tiêu biểu): đó chính là 28 sao (nhị thập bát tú) để phối với tháng, năm làm lịch. Người xưa còn dựa vào chúng để dự báo cát hung. Trong cuốn sách "Hiệp Kỷ Biện Phương Thư" nổi tiếng của học giả đời Thanh là Mai Cốc Thành biên soạn đã viết: "...việc lấy chứng triện của nhị thập bát tú để đoán cát hung, nước ta từ cổ đã có, nhân tiếp nhận ảnh hưởng của các nước Tây vực mà lưu hành...Sách lịch lấy nội

dung nhị thập bát tú có thể thuận tiện cho các nước phương Tây (đối chiếu) hiểu rõ để giải thích lịch pháp cùng văn hóa Trung Quốc, vì thế tác giả sách này đều không vì nó "không hợp quốc tính" mà phớt bỏ đi."⁽¹⁾

Sau này việc áp dụng Hệ Can Chi vào phép làm lịch, người xưa lại đặt tên 12 Địa Chi cho 12 Cung Hoàng đạo và 12 tháng trong năm, tương ứng với 12 Tinh Thứ. Ngày nay các nhà làm lịch đều lấy Tiết Xuân Phân (Giữa Xuân) tương ứng với cung Hoàng Đạo ở 0° đến 15° ; Tiết Thu Phân (Giữa Thu) tương ứng với cung từ 180° đến 195° ; Tiết Hạ Chí (Giữa Hè) tương ứng với cung từ 90° đến 105° ; Tiết Đông Chí (Giữa Đông) tương ứng với cung từ 270° đến 285° . Nếu chia đường Hoàng Đạo ra 12 cung thì cung đầu tiên từ 0 đến 30° tương ứng với Cung Tuất, tinh thứ Giáng Lâu, tức hai chòm sao "Khuê" và "Lâu". Phương Tây là chòm Aries (Hùng Dương). Trật tự lớn dần từng 30 độ nhưng lại ngược chiều với tên gọi 12 Địa Chi. (Xem Độ số 12 Cung Hoàng Đạo ở Bảng 2, trang 18).

**** Chia 28 chòm sao thành 4 nhóm sao lớn:**

Để phù hợp với lý thuyết Dịch học cổ theo Bảng số Hà Đồ đã quy ước có 5 số sinh (1-2-3-4-5) làm thành Hệ Toạ Độ Không gian của người xưa (xem thêm Kinh Dịch và Hệ Nhị Phân của H.Tuấn), mỗi số ở một phương chung quanh số 5, phù hợp với một màu cơ bản của Vũ Trụ: Phương Bắc số 1 màu đen (thuộc Thủy), phương Nam số 2 màu đỏ (thuộc Hỏa), phương Đông số 3 màu xanh (thuộc Mộc), phương Tây số 4 màu trắng (thuộc Kim), góc Toạ Độ ở Trung tâm số 5 màu vàng (thuộc Thổ); cổ nhân đã ghép 28 chòm sao quan sát được trên bầu trời thành 4 chòm sao lớn (mỗi chòm gồm 7 chòm nhỏ) đại diện cho bốn phương theo hình thù và trí tưởng tượng của người xưa. Đó là:

* *Chòm Huyền Vũ* là con rùa đen ở phương Bắc, gồm 7 chòm: Đẩu, Ngưu, Nữ, Hư, Ngụy, Thất, Bích.

* *Chòm Chu Tước* là con sê đỏ ở phương Nam, gồm 7 chòm: Tinh, Quý, Liễu, Tinh, Trương, Dục, Chẩn.

* *Chòm Thanh Long* là con rồng xanh ở phương Đông, gồm 7 chòm: Giác, Cang, Đê, Phòng, Tâm, Vi, Cơ.

* *Chòm Bạch Hổ* là con hổ trắng ở phương Tây, gồm 7 chòm: Khuê, Lâu, Vị, Mão, Tất, Chủy, Sâm.

⁽¹⁾ Hiệp Kỷ Biên Phương Thư-Vũ Hoàng và Lân Bình dịch, Nhà XB Mũi Cà Mau, 2002, Tập I, tr.78-79.)



Hình 26: Bức đồ Thiên vân cổ Hy Lạp- được công bố năm 1660
(Trích trong Weltall- Erde- Mensch- Berlin, 1954)



Tinh tượng 12 Thời-28 Tú
(Theo Hiệp Kỳ Biện Phương Thư)

2- CÁC LOẠI LỊCH

Có nhiều loại lịch được dùng từ xưa đến nay:

2.1- Dương Lịch

Còn gọi là lịch Thái Dương, Công Lịch, là lịch chung của nhiều quốc gia ngày nay. Năm của Dương lịch là năm hồi quy, có độ dài bằng vòng quay của Quả Đất quanh Mặt Trời, tức 365, 1/ 4 ngày. Vì vậy ngày tháng năm Dương lịch phản ánh đúng tiết khí trong năm. Lịch La Mã, lịch Ai Cập, lịch Ba Tư cổ xưa đều thuộc Dương lịch. Công lịch ngày nay cũng thuộc Dương lịch. Để tiện tính toán, Công lịch lấy mỗi năm tròn 365 ngày, chia cho 12 tháng, như vậy ta có 4 tháng 30 ngày, 7 tháng 31 ngày, riêng tháng 2 chỉ có 28 ngày. Số lẻ gần 1/ 4 ngày, khoảng 4 năm có một ngày nhuận, ngày nhuận để vào tháng hai thành 29 ngày. Vì vậy Dương lịch là loại lịch nhuận ngày. Tháng dương lịch không liên quan gì đến tuần Trăng. Tuy nhiên năm thời tiết tính chính xác là 365, 242533 ngày, như vậy nếu tính là 1/ 4 ngày thì mỗi năm lại thừa ra khoảng 11 giây, vì vậy Công lịch quy định cứ những năm chia hết cho 4 là năm nhuận, trừ các năm có ba số sau là 200, 300...tuy chia hết cho 4 nhưng vẫn không nhuận.

2.2- Âm Lịch

Còn gọi là lịch Thái Âm. Lịch này đơn thuần chỉ tính tháng theo tuần trăng. Một vòng quay của Mặt Trăng quanh Quả Đất mất 29,5 ngày, vì vậy phải lấy mỗi tháng có 29 hoặc 30 ngày. Lấy ngày mồng 1 đầu tháng là ngày "Thiên Địa hợp Sóc", ngày hoàn toàn không Trăng làm ngày Sóc; ngày Trăng tròn vào giữa tháng làm ngày Vọng, gọi là tháng "Sóc Vọng". Mỗi năm có 12 tháng, như vậy năm âm lịch chỉ có 354 ngày, so với vòng thời tiết thiếu mất 11 ngày. Cứ 33 năm ($33 \times 11 = 363$ ngày) mới quay lại chu kỳ khởi đầu vòng thời tiết khớp với Dương lịch. Nhiều dân tộc thời cổ cũng như lịch Hy Lạp xưa và lịch một số quốc gia Hồi Giáo hiện nay còn dùng thuộc loại lịch này.

Những dân tộc ở vùng nhiều sa mạc, ban ngày nắng nóng thường phải tổ chức lễ hội vào lúc mát mẻ ban đêm nên họ phải dựa vào tuần trăng cho thuận tiện, vì vậy mà âm lịch vẫn còn được dùng ở nhiều nước.

2.3- Âm Dương Lịch

Là loại lịch phối hợp cả Dương Lịch và Âm Lịch, vừa lấy tháng theo tuần trăng (từ 29 đến 30 ngày), vừa lấy năm hồi quy theo vòng thời tiết (365, 25 ngày). Vì vậy Âm Dương lịch là loại lịch "nh nhuận tháng", năm thường có 12 tháng (354 hoặc 355 ngày) năm nhuận có 13 tháng (384 hoặc 385 ngày). Cứ 19 năm có 7 năm nhuận. Diễn hình của Âm Dương Lịch là lịch Trung Quốc và lịch Việt Nam đang dùng song song với Dương lịch hiện nay. Nhiều dân tộc dùng Âm lịch thuần túy thời cổ cũng dần dần chuyển sang dùng Âm Dương lịch, chỉ khác là cách bố trí tháng nhuận khác nhau. Lịch Do Thái hiện nay cũng là loại Âm-Dương lịch.

2.4- Công lịch

Các nước phương Tây theo đạo Cơ Đốc, từ xưa đã sử dụng Dương Lịch. Lịch này cũng đã trải qua nhiều giai đoạn sửa đổi để hình thành ra loại Dương Lịch được dùng phổ biến trên thế giới ngày nay gọi chung là Công Lịch. Các loại dương lịch:

**** *Lịch Julius*:** Lịch này xác định độ dài một năm thời tiết là 365, 25 ngày. Bố trí năm, lấy mỗi năm 365 ngày chẵn thì cứ 4 năm lại dư ra 1 ngày. Vì vậy cứ 4 năm có một năm nhuận là 366 ngày.

Để đủ mỗi năm 365 ngày phải bố trí số ngày các tháng như sau:

* Bảy tháng 31 ngày là các tháng: Giêng, Ba, Năm, Bảy, Tám, Mười và Mười hai;

* Bốn tháng 30 ngày là các tháng: Tư, Sáu, Chín, Mười Một;

* Chỉ tháng Hai là có 28 ngày. Bốn năm có một năm nhuận, tháng Hai sẽ có 29 ngày (là đủ 366 ngày). Năm nhuận là năm thứ tư. Lịch này nguồn gốc do các nhà làm lịch Ai Cập soạn ra, nhằm cải tiến lịch La Mã cổ do Jules César ban hành từ năm 45 trước Công Nguyên. Sau được các giáo chủ đạo Cơ Đốc tuân theo và được thi hành từ trước Công nguyên cho mãi đến năm 1582 mới được sửa đổi và hoàn thiện.

**** *Lịch Gregorius*:** Như trên đã nói, lịch Julius, lấy năm có 365,25 ngày, vì vậy cứ 4 năm phải có một năm nhuận. Nhưng thực tế độ dài của năm thời tiết chỉ có 365, 24246...ngày. Tuy độ chênh lệch so với năm thời tiết ít ỏi chỉ là 0, 0078 ngày, tương đương với 11, 23 phút, nhưng tích lũy trên một ngàn năm (kể từ năm 325 đến năm 1582), thì đã lên đến 10 ngày, làm cho tiết Xuân Phân năm đó đáng lẽ là ngày 21 tháng ba lại đến trước 10 ngày, rơi vào ngày 11 tháng ba. Do đó Giáo Hoàng Gregorius III (La Mã) mới quyết định cắt bỏ 10 ngày tháng 10 năm đó (tức từ thứ năm- mồng 5 tháng 10 đến 14 tháng 10 năm 1582), lấy ngày tiếp theo tức ngày thứ sáu mồng 6 tháng 10 năm đó làm ngày thứ sáu 15 tháng 10 năm 1582, để cho tiết Xuân Phân các năm sau được đúng kỳ hạn. (Như vậy là chỉ có "thứ" trong tuần là không thay đổi còn ngày thì bớt đi 10 ngày). Đồng thời cũng điều chỉnh độ dài của năm là 365,2425 ngày (chứ không tính 365,25 ngày như trước). Như vậy năm Gregorius chỉ còn quá năm thời tiết có 3/10.000 ngày. có nghĩa là quá 3 ngày trong 10.000 năm⁽¹⁾. Như vậy lịch này phải điều chỉnh luôn cả cách tính năm nhuận, trước kia cứ 400 năm có 100 năm nhuận, nay thì cứ 400 năm chỉ có 97 năm nhuận (thêm một ngày vào tháng 2). Mỗi 400 năm bớt đi 3 năm nhuận bằng cách: lấy các năm có hai số tận cùng bằng "00" mà không chia hết cho 400 thì không nhuận. Ví dụ năm 1700, 1800, 1900 không nhuận. Năm 2000 chia hết cho 400 lại là năm nhuận.

Lịch này so với năm thời tiết chính xác chỉ chênh có 0,0003 ngày nên phải mất 3300 năm mới chênh 1 ngày. Sự sửa đổi phải đến năm 1582 + 3300 = 4882 mới đặt ra. Ngày nay lịch Grigorius này được cả thế giới dùng làm Công lịch.

⁽¹⁾ Encyclopaedia Universalis, Corpus 4, 1985, P.52.

3- NĂM-THÁNG-TUẦN LỄ- NGÀY-GIỜ

3.1- Năm:

Tùy theo lịch âm hay lịch dương hoặc phối hợp âm dương mà số ngày trong năm dài ngắn khác nhau.

- **Dương lịch**, mỗi năm tương ứng với một vòng Quả Đất quay quanh Mặt Trời, hay một vòng thời tiết, lấy từ điểm Xuân Phân này qua điểm Xuân Phân tiếp theo làm mốc. Vòng thời tiết đó là 365, 24 25 ngày. Để dễ dàng tính toán người ta lấy năm thường là 365 ngày, năm nhuận là 366 ngày. Ngày nhuận để vào tháng hai, là tháng có 28 ngày, năm nhuận mới 29 ngày.

- **Âm lịch**, bố trí tháng theo tuần trăng nên tháng đủ thì 30 ngày, tháng thiếu chỉ 29 ngày. Mỗi năm âm lịch là 12 tháng chỉ có 354 hay 355 ngày. Vì vậy muốn không lệch khỏi vòng thời tiết âm lịch phải dựa theo năm hồi quy để bố trí thêm tháng nhuận cho số ngày tương đương với một vòng thời tiết như dương lịch, trở thành "âm dương lịch". Lịch âm thuần túy chỉ bố trí theo tuần trăng, mỗi năm 12 tháng thì không đúng với vòng thời tiết.

- **Mốc tính năm khởi đầu năm Công Lịch**: Từ thế kỷ 19 trở về trước, mỗi dân tộc đều có cách tính năm khởi đầu riêng, thường liên quan đến sự ra đời một tôn giáo mà dân tộc đó lấy làm quốc giáo của mình. Có khi lấy năm khởi đầu là năm thành lập quốc gia hay hình thành dân tộc đó. Đạo Phật lấy năm sinh của Đức Phật Thích Ca; đạo Hồi lấy năm sinh của Thánh A-La; đạo Thiên Chúa lấy năm sinh của Chúa Jêsu làm mốc tính thời gian. Các nước á Đông thường lấy ngày lập nước đầu tiên làm mốc để tính lịch sử nước mình. Trung Quốc trước kia lấy thời Hoàng Đế nguyên niên (tức năm 2697 trước Công lịch) làm mốc. Sau này các sử gia hiện đại lại cho rằng Hoàng Đế là một ông vua dã sử, nên họ lấy năm thứ nhất thời Tây Chu (tức năm 841 trước Công lịch) làm năm khởi đầu của lịch sử Trung Quốc. Nhưng thực sự nước Trung Hoa chỉ được hình thành từ sau khi Tần Thủy Hoàng chiến thắng các nước chư hầu xung quanh tạo dựng nên một Trung Quốc thống nhất và rộng lớn từ đó. Vì vậy vào vài thập niên cuối thế kỷ XX vừa qua các sử gia hiện đại Trung Quốc cũng chính thức coi nước Trung Hoa được thành lập từ năm đầu đời Tần Thủy Hoàng. Việt Nam, theo các sách lịch sử từ xưa tới nay, đều lấy năm đầu của Kinh Dương Vương thuộc họ Hồng Bàng lập nên nước Văn Lang cổ xưa- tiên thân của nước Âu Lạc, rồi nước Đại Việt đến nước Việt Nam ngày nay- làm kỷ nguyên của dân tộc mình. Đó là năm Nhâm Tuất, tức năm 2879 trước Công lịch (*theo chú thích của Đại Việt Sử Ký toàn thư-Tập 1, Quyển 1, Kỷ Hồng Bàng Thị-Nhà XB. KH. Xã Hội- 1993, tr. 131*). Tính đến năm Bính Tuất (2006) này đã có 4.885 năm lịch sử. Cần phải nói thêm một vài câu về vấn đề này để có thể phân biệt đúng sai. Đất nước Văn Lang dưới thời các vua Hùng đầu tiên còn rất rộng lớn sau bị xâm chiếm và thu hẹp dần, cuối cùng chỉ còn khu vực đồng bằng sông Hồng, sông Mã cho đến Đèo Ngang, rồi cũng lại bị mất và bị đặt dưới sự đô hộ của phương Bắc. Lịch sử chính của dân tộc bị kẻ chiến thắng xóa sạch suốt chiều dài hàng ngàn năm đô hộ, đến chữ viết cũng chẳng còn, nên nhiều người đã

không tin cả vào lịch sử lâu dài vốn có của dân tộc. Tính "tự ti" đã có thời gian và có đất phát triển. Sau này nhà Đinh Lê dù có khôi phục lại được nền độc lập của mảnh đất còn sót lại nhưng vẫn phải triều cống nước láng giềng rộng lớn và hùng mạnh phương Bắc, cũng không dám viết nhiều về lịch sử cũ mà chỉ nói qua năm ba câu để nhắc nhở con cháu về một đất nước rộng lớn cổ xưa đã bị mất. Do đó nhiều sử gia hậu thế không có tài liệu nghiên cứu sinh ra nửa tin nửa ngờ về lịch sử quá xa xưa của dân tộc mình. Nhưng vài dòng ghi ngắn ngủi trong sử cũ có sức hậu thuẫn của rất nhiều truyền thuyết và chuyện cổ tích trong dân gian, trong đó có các truyện "Lạc Long Quân và Âu Cơ chia đôi con" để kể xuống biển, người lên rừng; rồi chuyện Phù Đổng Thiên Vương phá giặc Ân, chuyện "trời tròn, đất vuông" thể hiện trong bánh chưng bánh dày v.v., cùng với kỹ xảo trong việc đúc trống Đồng cổ với kỹ thuật chế tác kim loại cách đây đã nhiều ngàn năm mà khoa khảo cổ đã phát hiện cũng đủ minh chứng cho lịch sử thời lập nước xa xưa là sự thật, không phải là chuyện bịa. Như vậy là đất nước Việt Nam nhỏ bé và còn đang trong tình trạng nghèo nàn, kém phát triển ngày nay đã có lịch sử đến năm 2006 này là 4885 năm (tính từ năm lập nước Văn Lang là năm Nhâm Tuất trước Thiên Chúa giáng sinh 2879 năm). Không có truyền thống đó thì cũng không thể giải thích được đất nước nhỏ bé này làm sao trong lịch sử lại đã tới ba lần chiến thắng quân Nguyên Mông, khi đạo quân này đã đánh bại nhiều quân đội á Âu và đã chiếm đóng hầu khắp châu á châu Âu thời trung đại! Cũng không thể giải thích được mới đây trong thời hiện đại, một đất nước đã bị thực dân xâm chiếm và đô hộ ngót trăm năm và bị dam hãm trong tình trạng nghèo nàn lạc hậu vào loại nhất thế giới, khi được giác ngộ và được tổ chức, lại có thể vùng dậy với những phương tiện thô sơ đã chiến đấu được suốt ngót ba chục năm, cuối cùng đã chiến thắng hai kẻ xâm lược lớn nhất thời đại là bọn thực dân Pháp và bọn hiếu chiến thích phô trương sức mạnh là quân can thiệp Mỹ, đến nỗi chúng phải tháo chạy bằng trực thăng trên nóc tòa Đại Sứ của chúng. Với những chiến thắng vang dội đó một đất nước nghèo và nhỏ bé này đã làm sụp đổ những lâu đài của chủ nghĩa thực dân cả cũ và mới! Nếu không dựa vào truyền thống lập nước lâu dài đã có thì không thể giải thích được. Rồi đến thời hòa bình xây dựng mới ba chục năm, chưa hàn gắn nổi những vết thương chiến tranh tàn khốc nhất trong lịch sử loài người, chưa thoát khỏi cảnh nước nghèo và lạc hậu mà các con em học sinh cho đi dự thi quốc tế, đấu với những nước giàu, có nền giáo dục và khoa học kỹ thuật tối tân, thế mà các em lại chiếm toàn giải nhất, giải nhì, vượt lên nhiều quốc gia khác. Điều lạ là vừa đây lại đứng đầu cả cuộc thi về kỹ thuật Robocom, vốn là kỹ thuật ưu thế của một số ít nước phát triển. Không có lịch sử lập nước gần năm ngàn năm tồn tại với những tinh hoa của tổ tiên đất Văn Lang và Âu Lạc trong dòng máu người Việt hiện nay thì giải thích sao nổi biết bao sáng kiến kỳ lạ của nhân dân hiện nay cùng những thành tích học tập đáng kinh ngạc của các thế hệ trẻ. Trở lại vấn đề "Lịch":

Từ đầu thế kỷ 20 tới nay, văn hóa và khoa học kỹ thuật châu Âu có ảnh hưởng lớn trên toàn thế giới, các quốc gia đều dần dần lấy lịch Thiên Chúa giáo Graham của Châu Âu làm lịch chung, gọi là Công lịch. Lịch này lấy

năm sinh của Chúa Jêsu làm năm khởi đầu của Công Nguyên, tính đến năm Bính Tuất này đã là 2006 năm.

• **Tính thời gian trước Công lịch:** Muốn tính những năm trước Công lịch, người ta phải viết rõ (Năm...Trước C.N) hoặc dùng dấu "trừ" trước số này (ví dụ -135 hay năm -2879). Giữa hai giai đoạn trước và sau Công Nguyên không có "số 0" (tức năm 0). Việc này gây nên những nhầm lẫn khi tính toán thời gian trong lịch sử, kể cả việc tính các năm nhuận trước CN, nhất là trong thời đại của nền văn minh "máy tính siêu tốc" hiện nay. Ví dụ, khi viết năm thứ 5 trước hay sau CN = "5" thì thực ra mới có 4 năm (xem hình vẽ dưới). Như thế thì cách viết và cách tính là không phù hợp.

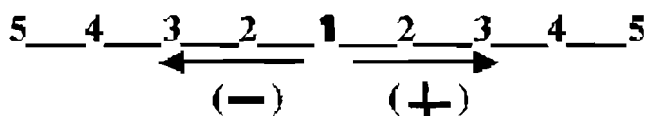

Hoặc nói năm cuối cùng thế kỷ XX, có nghĩa là hết năm 2000 chứ không phải là hết năm 1999. Vì vậy các nhà làm lịch đã đề nghị dùng phương pháp ghi "năm số 0" giữa hai kỷ nguyên trước và sau Công lịch. Ghi như thế thì số năm trước và sau Công lịch sẽ hoàn toàn phù hợp, thuận lợi cho việc tính toán, tránh được những nhầm lẫn đáng tiếc. Đối với thế kỷ cũng thế, phải có số 0 giữa hai kỷ nguyên:

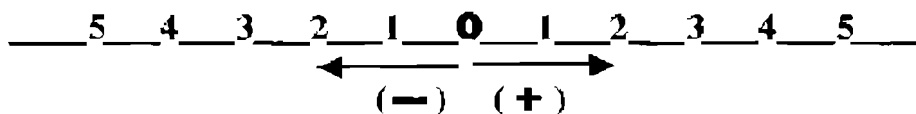

- Theo cách ghi có số 0 thì:
- Thế kỷ thứ nhất sẽ là từ năm 0 đến năm 99;
 - Thế kỷ thứ hai từ năm 100 đến năm 199;
 - Thế kỷ thứ ba từ năm 200 đến 299....
 - Thế kỷ 19 từ năm 1800 đến 1899;
 - Thế kỷ 20 từ năm 1900 đến 1999;
 - Thế kỷ 21 từ năm 2000 đến 2099.

3.2- Tháng

** **Dương lịch** căn cứ vào số ngày chẵn trong một vòng thời tiết để chia ra 12 tháng trong năm, năm thường 365 ngày, năm nhuận 366 ngày. Tháng đủ có 31 ngày, tháng thiếu 30 ngày, riêng tháng hai có 28 ngày, nhuận là 29 ngày. Như vậy mỗi năm có: - 7 tháng 31 ngày, 4 tháng 30 ngày và một tháng 28 ngày, bố trí như sau:

- | | |
|------------------------|---|
| • Tháng giêng: 31 ngày | • Tháng hai: : 28 ngày (Nhượng 29 ngày) |
| • Tháng ba : 31 ngày | • Tháng tư : 30 ngày |
| • Tháng năm : 31 ngày | • Tháng sáu : 30 ngày |
| • Tháng bảy : 31 ngày | • Tháng tám : 31 ngày |
| • Tháng chín : 30 ngày | • Tháng mười : 31 ngày |
| • Tháng một : 30 ngày | • Tháng chạp : 31 ngày. |

**** Âm Dương lịch** bố trí tháng theo tuần trăng, lấy ngày "Sóc" là ngày hoàn toàn không trăng làm "mồng 1" đầu tháng; ngày "Vọng" là ngày trăng tròn làm ngày 15 giữa tháng. Tuy nhiên, tuần "Sóc- Vọng" chỉ khoảng 27, 54 ngày, nên phải điều chỉnh cho hợp với chu kỳ vòng quay của Mặt Trăng quanh Quả Đất, vì vậy mà tháng âm lịch đủ hay thiếu không cố định, thông thường mỗi năm có 6-7 tháng đủ, 5-6 tháng thiếu. Tháng đủ có 30 ngày, tháng thiếu có 29 ngày; năm thường 12 tháng (354 hoặc 355 ngày), năm nhuận 13 tháng (384- 385 ngày). Cứ 19 năm có 7 năm nhuận 13 tháng. Tháng nhuận có khi thiếu, có khi đủ. Bố trí tháng nhuận căn cứ vào 12 ngày Tiết Khí (không dựa vào 12 Trung Khí). Thường gặp tháng đầu tiên sau tiết Đông Chí mà không có Tiết Khí thì bố trí tháng đó là tháng nhuận. Như thế thì khí hậu các tháng không quá chênh lệch nhau.

3.3- Tuần lễ:

Thời xưa các dân tộc Á Đông dùng tuần 10 ngày, ba tuần là một tháng. Tuần lễ 7 ngày bắt nguồn từ dân tộc Babilon và Ai Cập xưa. Họ lấy tên 7 Hành tinh di chuyển và sáng nhất trên bầu trời đặt tên cho các ngày trong tuần: Mặt Trời, Mặt Trăng, sao Kim, sao Mộc, sao Thủy, sao Thổ và sao Hỏa. Lịch Thiên Chúa giáo sau này cũng áp dụng tuần 7 ngày, cho rằng Đức Chúa Trời sáng tạo ra thế giới liên tục trong 6 ngày mới hoàn thành, đến ngày thứ bảy Người phải nghỉ. Từ đó lấy ngày thứ bảy là ngày của Chúa, tức ngày Chúa Nhật, ta gọi chệch là ngày Chủ Nhật, coi như ngày thứ nhất trong tuần.

3.4- Ngày:

Nói đúng hơn là "Ngày-Đêm", đơn vị đo thời gian cơ bản nhất. "Ban ngày đi làm, ban đêm về nghỉ" là chế độ lao động của con người từ xưa đến nay. Một vòng quay của Quả Đất quanh trục của chính nó tạo nên đơn vị "Ngày-Đêm". Để tính ngày, thời xưa nhiều dân tộc lấy lúc mặt trời mọc làm điểm khởi đầu, từ lúc mặt trời mọc hôm nay đến lúc mặt trời mọc hôm sau là một "ngày-đêm". Có dân tộc lại lấy lúc mặt trời lặn làm điểm khởi đầu của ngày, như người theo đạo Hồi hiện nay, người Hy Lạp, La Mã cổ.

Người A Rập lại lấy giữa trưa khi mặt trời đứng bóng và có bóng ngắn nhất làm khởi điểm của một ngày. Người Trung Quốc và người Việt Nam từ thời cổ, thông qua cách dùng Hệ Can Chi, đã lấy lúc nửa đêm (tức giờ Tý) làm điểm bắt đầu của một ngày đêm. Đến năm 1925, các nhà thiên văn quốc tế cũng quy định lấy lúc nửa đêm làm điểm khởi đầu của ngày thiên văn.

Bảng 7: Bảy ngày trong tuần

Ngày trong tuần	Tên Bảy Hành Tinh	Tên theo La Tinh	Tên theo Pháp Ngữ	Tên Ngày theo Anh Ngữ	Tên Ngày Việt Nam
Thứ nhất	MẶT TRỜI	Solis	Dimanche	Sunday	CHÚA NHẬT

Thứ hai	MAT TRĂNG	Lunae	Lundi	Monday	Thứ Hai
Thứ ba	SAO HÓA	Martis	Mardi	Tuesday	Thứ Ba
Thứ Tư	SAO THỦY	Mercurii	Mercredi	Wednesday	Thứ Tư
Thứ năm	SAO MỘC	Jovis	Jeudi	Thursday	Thứ Năm
Thứ sáu	SAO KIM	Veneris	Vendredi	Friday	Thứ Sáu
Thứ bảy	SAO THỔ	Saturni	Samedi	Saturday	Thứ Bảy

3.5- Giờ:

Thời cổ mỗi dân tộc lại có cách chia thời gian trong ngày ra những phần khác nhau. Đầu tiên con người chỉ chia ngày ra làm bốn buổi; buổi sáng, buổi trưa, buổi chiều và buổi tối. Sáng, chiều đi làm; trưa, tối nghỉ ngơi. Đêm thì chia làm ba phần: buổi tối, nửa đêm và tảng sáng. Dần dần cách chia thời gian ngày đêm phức tạp hơn. Ban ngày thì có: tảng sáng (hay rạng đông), buổi sáng, non trưa, buổi trưa, xế trưa, buổi chiều, chập tối. Ban đêm thì có: buổi tối, đêm khuya, nửa đêm, tảng sáng. Người Việt cổ-do ảnh hưởng của cách đếm theo cơ số 5 và cơ số 6- còn chia thời gian ra "đêm năm canh, ngày sáu khắc". Người Trung Quốc, từ khi biết dùng đồng hồ nước hay cát để đo thời gian đã chia "ngày-đêm" ra làm 100 khắc. Tiết Xuân Phân và Thu Phân, ngày và đêm đều dài 50 khắc. Tiết Đông Chí ngày 40 khắc, đêm 60 khắc; tiết Hạ Chí trái lại, ngày 60 khắc, đêm 40 khắc. (Về sau họ lại chia ngày đêm ra làm 96 khắc). Từ khi biết áp dụng Hệ Can Chi để đo thời gian trong ngày thì cả Trung Quốc lẫn Việt Nam đều chia ngày đêm ra làm 12 giờ, đặt tên giờ theo 12 Địa Chi, lấy giờ Tý nửa đêm làm giờ bắt đầu của chu kỳ một ngày đêm. Nhưng mỗi giờ lại được chia đôi: nửa giờ đầu là "Sơ", nửa giờ sau là "Chính". Ví dụ giờ Tý từ 23 giờ đến 1 giờ đêm, thì chia ra hai phần: từ 23 đến 24 giờ đêm là "Sơ Tý", từ 24 giờ đêm đến 1 giờ sáng hôm sau là "Chính Tý". Các giờ tiếp theo cũng thế. Vì vậy tuy chia làm 12 giờ nhưng thực ra cũng thành 24 giờ. Hiện nay theo Công lịch, các nước đều dùng cách chia "ngày-đêm" ra làm 24 giờ. (Người Ai Cập và người Do Thái cổ xưa cũng đã chia ngày đêm ra làm 24 giờ). Mỗi giờ lại được chia ra 60 phút; mỗi phút ra 60 giây. Đối chiếu 12 giờ Địa Chi ra 24 giờ dương như sau:

Bảng 8: So sánh giờ Can Chi và giờ Dương

Giờ Can Chi	Tý	Sửu	Dần	Mão	Thìn	Tị	Ngọ	Mùi	Thân	Dậu	Tuất	Hợi
Giờ Dương	23-1g	1-3g	3-5g	5-7g	7-9g	9-11g	11-13g	13-15g	15-17g	17-19g	19-21g	21-23g

**** Múi giờ:** Nhằm thống nhất cách đo giờ trên thế giới, hội nghị quốc tế về Kinh Độ năm 1884 họp tại Luân đôn đã quyết định lấy đường Kinh tuyến Bắc-Nam (tuyến Tý- Ngọ) đi qua Greenwich nước Anh là múi giờ "số 0" làm tiêu chuẩn: quá đường đó 7,5 độ về phía Đông và 7,5 độ về phía Tây là thuộc

múi giờ số 0. Cứ cách 15° là một múi giờ. Như vậy Đông bán cầu có 12 múi, Tây bán cầu có 12 múi, toàn cầu chia thành 24 múi giờ. Do Quả Đất quay từ Tây sang Đông nên giờ khác ở múi giờ phía Đông sớm hơn so với múi giờ phía Tây giáp nó 1 giờ. Như vậy hai múi giờ liền nhau thì chênh nhau 1 giờ. Giờ ở múi số 0 (tức giờ Greenwich) gọi là giờ tiêu chuẩn quốc tế. Việt Nam ở múi giờ thứ 7 phía Đông, dựa vào Kinh tuyến đi qua Hà Nội là 105° Đông, có nghĩa là giờ ở Hà Nội sớm hơn giờ ở Greenwich 7 giờ. Nước ta nằm trên trục Kinh tuyến Bắc Nam, nên hầu hết các vùng trên đất nước đều thuộc múi giờ 7. (Thành phố Hồ Chí Minh từ Kinh độ $106^{\circ} 01' 25''$ đến $107^{\circ} 01' 10''$; Đà Nẵng từ Kinh độ $108^{\circ} 07' 27''$ đến $108^{\circ} 22' 27''$ Đông, đều nằm trong múi giờ 7). Trung Quốc thuộc 5 múi giờ: 5, 6, 7, 8, 9 phía Đông. Như vậy nếu lấy 12 giờ Greenwich làm chuẩn thì ở Việt Nam là 19 giờ, Trung Quốc-tùy theo vùng- sẽ là từ 17 giờ đến 21 giờ. Tính chính xác thì phải lấy kinh tuyến trung tâm của múi giờ 7 là 105° Đông. Cứ lệch mỗi độ Kinh tuyến là hơn kém nhau 4 phút (1 độ KT= 4phút). Ví dụ, ở 105° Đông lúc đúng 24 giờ thì ở 102° Đông là "24giờ kém 12 phút = 23 giờ 48 phút". Cũng lúc ấy ở 110° Đông là: "24 + 20 phút = 0 giờ 20 phút". Theo cách trên ta có thể tính ra giờ tương ứng ở các Kinh Tuyến khác nhau. (Xem bảng so sánh giờ Greenwich lúc 12 giờ trưa và giờ các thành phố lớn trên thế giới ở trang dưới).

**** Dụng cụ đo thời gian:** Thời cổ, con người đã biết dùng đồng hồ nước, đồng hồ cát để đo thời gian. Tiến lên con người đã chế ra những đồng hồ dựa trên giao động của con lắc, cho đến những hệ thống cơ học có độ chính xác cao, có thể tính bằng giây. Ngày nay nhiều ngành khoa học chính xác phát triển đòi hỏi phải có những dụng cụ để đo đạc thời gian hoàn hảo hơn, không phải chỉ đúng hàng giây mà còn phải chính xác đến một phần vạn của giây.

Người ta đã phát minh ra nhiều loại đồng hồ mới để đo thời gian.

**** Đồng hồ Thạch Anh:** Tinh thể Thạch Anh có tần số rung động theo hiệu ứng điện áp rất ổn định, vì vậy đồng hồ chế tạo bằng Thạch Anh có sai số không quá 1/100.000 giây trong 24 giờ. Đồng hồ này do nhà khoa học Mỹ Marishelli chế tạo ra. Trong những năm 60 của thế kỷ trước nó đã được thay thế các loại đồng hồ chính xác cũ dùng trong thiên văn và hàng hải.

**** Đồng hồ Nguyên Tử:** Dựa theo tính chất phát xạ và hấp thụ sóng điện từ rất ổn định của nguyên tử, các nhà khoa học Mỹ lần đầu tiên chế tạo ra đồng hồ nguyên tử Amôniac vào năm 1949. Tiếp đến năm 1955 lại chế ra đồng hồ nguyên tử Sêdi.

Bảng 9: Giờ Quốc Tế Greenwich

Thành phố	Giờ quốc tế	Thành phố	Giờ quốc tế
Greenwich	12 giờ trưa	Matscova	15 giờ
Hà Nội	19 giờ	Vladivostok	22 giờ
Vientian- Lào	19 giờ	Berlin	13 giờ
Phnông Pênh	19 giờ	Paris	13 giờ
Rangun-Mianma	18 giờ 30'	London	12 giờ

Thành phố	Giờ quốc tế	Thành phố	Giờ quốc tế
Băng Cốc	19 giờ	Amsterdam	13 giờ
Singapore	19 giờ 30'	Ankara	14 giờ
Manila-Philippin	20 giờ	Copenhagen	13 giờ
Bắc Kinh	20 giờ	Budapest	13 giờ
Thượng Hải	20 giờ	Genève	13 giờ
Tôkyô	21 giờ	Madrid	13 giờ
Ôsaka	21 giờ	Oslô	13 giờ
New Đêli	17 giờ	Praha	13 giờ
Bombay	17 giờ 30'	Vienne	13 giờ
Calcutta	17 giờ 30'	Stockhom	13 giờ
Karachi	17 giờ	Roma	13 giờ
Đakka	18 giờ	Têhêran (Iran)	15 giờ
Jakarta	19 giờ	Washington (Mỹ)	07 giờ
Sidney	22 giờ	SanFransisco(Mỹ)	04 giờ
Melbourne	22 giờ	Chicago (Mỹ)	06 giờ

Sau đó là đến các loại đồng hồ nguyên tử chế từ Hyđrô, Thali, Rubi... Hội nghị đo lường quốc tế lần thứ 13 vào năm 1967 đã quyết định lấy "giây của đồng hồ nguyên tử Sêđi" làm tiêu chuẩn cơ bản để đo thời gian. Độ chính xác của đồng hồ nguyên tử Sêđi đạt tới $1,5 \times 10^{-13}$ giây. Độ ổn định lên tới 10^{-14} năm. (Độ ổn định của đồng hồ nguyên tử Hyđrô còn cao hơn, lên tới 6×10^{-15}). Độ dài của "giây nguyên tử" là thời gian mà điện từ bức xạ của hai nguyên tử Sêđi liên tục biến đổi 9.192.631.770 chu kỳ trên mặt biển lạng sóng. Mốc thời gian bắt đầu tính giờ nguyên tử này là từ 0 giờ ngày mùng 1 tháng 1 năm 1958.

3.6- Chia Mùa:

Theo thời tiết nóng lạnh trong năm và sự phát triển của cây cỏ, mùa màng, con người ở các xã hội nông nghiệp truyền thống đã phân chia năm ra làm bốn mùa là Xuân, Hạ, Thu, Đông. Có thể tóm tắt ba cách chia mùa khác nhau như sau:

****Chia mùa theo truyền thống Á Đông:** Đi theo lịch "Kiến Dân", lấy tháng Giêng âm lịch là tháng Dần, có tiết *Lập Xuân* (thường vào ngày mùng 4 hoặc mùng 5 tháng 2 dương lịch) làm tháng đầu năm, mở đầu mùa Xuân.

* Như vậy mùa Xuân là ba tháng đầu năm: tháng giêng, tháng hai và tháng ba âm- dương lịch.

Lấy tháng có tiết *Lập Hạ* (thường vào ngày mùng 5 hay mùng 6 tháng 5 dương) làm tháng mở đầu mùa Hạ.

* Như vậy mùa Hạ là ba tháng: tư, năm, sáu âm-dương lịch.

Lấy tháng có tiết *Lập Thu* (thường vào ngày mùng 7, mùng 8 tháng 8 dương) làm tháng khởi đầu mùa Thu.

* Như vậy mùa Thu là ba tháng: bảy, tám, chín âm- dương lịch.

Lầy tháng có tiết Lập Đông (thường vào ngày mồng 7, mồng 8 tháng 11 dương) làm tháng khởi đầu mùa Đông.

* Như vậy mùa Đông là ba tháng cuối năm: mười, mười một và mười hai âm-dương lịch.

Cách phân chia này không hoàn toàn phù hợp với khí hậu nhiệt đới nước ta, nhưng vì đã trở thành tập quán lâu đời, ít gây nên xáo trộn, nên thuận tiện.

** **Chia mùa theo bốn mốc Thiên văn:** Đó là hai mốc mà đường Hoàng Đạo gặp đường Xích Đạo, tức hai ngày Xuân Phân (vào ngày 20 hay 21 tháng ba dương) và Thu Phân (vào ngày 23 hay 24 tháng 9 dương). Ở các thời điểm đó, Mặt Trời đứng giữa cách đều hai bán cầu Quả Đất, làm cho ngày và đêm bằng nhau. Lấy hai mốc thời gian đó làm hai ngày khởi đầu của mùa Xuân và mùa Thu. Đồng thời lấy hai mốc Hạ Chí (vào ngày 21 hay 22 tháng 6 dương) là điểm Mặt Trời chệch về hướng Nam gần Xích Đạo Quả Đất nhất, làm cho ngày dài nhất và đêm ngắn nhất; cùng điểm Đông Chí (vào ngày 22 hay 23 tháng 12 dương) là điểm Mặt Trời chệch về hướng Bắc xa đường Xích Đạo nhất, làm cho ngày ngắn nhất và đêm dài nhất. Lấy hai mốc thời gian đó làm hai ngày khởi đầu của mùa Hè và mùa Đông. Theo cách chia mùa này thì:

- * Mùa Xuân sẽ là ba tháng Tư, Năm, Sáu;
- * Mùa Hạ là ba tháng Bảy, Tám, Chín;
- * Mùa Thu là ba tháng Mười, Mười một, Mười hai;
- * Mùa Đông là ba tháng Giêng, Hai, Ba.

Cách chia này phù hợp với thời tiết các nước ôn đới. Đối với nước ta thì không phù hợp, vì nửa sau mùa Xuân sẽ quá nóng, nửa sau mùa Hè sẽ có khí hậu mùa Thu; cuối mùa Thu lại quá lạnh; còn nửa cuối mùa Đông lại quá ấm.

** **Chia mùa theo Khí tượng:** Khí hậu học hiện đại cho rằng tháng lạnh nhất là tháng Giêng dương lịch hàng năm, lấy tháng đó làm tháng giữa mùa Đông; tháng bảy dương là tháng nóng nhất trong năm, lấy tháng đó làm tháng giữa mùa Hè. Ta sẽ có bốn mùa theo công lịch hợp với khí hậu như sau:

- * Mùa Xuân: ba tháng Ba, Tư, Năm;
- * Mùa Hạ: ba tháng Sáu, Bảy, Tám;
- * Mùa Thu: ba tháng Chín, Mười, Mười một;
- * Mùa Đông: ba tháng Mười hai, Giêng, Hai.

Cách chia mùa này là phù hợp với thời tiết trong năm nhất.

4- CÁC PHƯƠNG ÁN ĐỀ XUẤT CẢI CÁCH LỊCH

Thế giới ngày càng đi đến thống nhất các thể chế, từ cách tính toán, đo lường đến tiêu chuẩn hóa các sản phẩm, từ luật pháp đến cơ cấu chính trị xã hội. Xu hướng toàn cầu hóa kinh tế càng xúc tiến mạnh mẽ các quá trình đó. Lịch pháp cũng không thể đứng ngoài trào lưu này. Ngày nay toàn thế giới hầu như đã dùng chung Công Lịch, tuy nhiên lịch này mang những nhược điểm gây

nhiều khó khăn trong việc lập các kế hoạch kinh tế và xã hội. Nhược điểm chính là: Tuần làm việc có 7 ngày nhưng số tuần trong tháng thì không thống nhất, tháng nhiều tháng ít. Thứ tự ngày trong tuần cũng không cố định trong các tháng, tạo phiền phức trong việc bố trí các chương trình kinh tế, chính trị, cũng như ghi chép các sự kiện lịch sử của từng quốc gia, trở ngại trong việc phân bổ hợp lý các ngày lễ, tết, hội họp, sinh hoạt, lịch học hành, nghỉ ngơi, lịch giao thông vận tải v.v... Do đó, năm 1927, hội nghị quốc tế về lịch pháp đã công bố nhiều phương án cải cách lịch. Trải qua nhiều năm nghiên cứu với hàng trăm dự kiến khác nhau, ngày nay rút lại còn hai phương án chính như sau:

Phương án 1: Lịch mới- năm 13 tháng hay Lịch cố định:

Mỗi năm có 13 tháng, gồm 365 ngày, 52 tuần. Có những đặc điểm sau:

- 1) Tháng không tính theo tuần trăng.
- 2) Mỗi tháng có 4 tuần: $4 \times 7 = 28$ ngày. Mỗi năm có $28 \times 13 = 364$ ngày.
- 3) Tháng đều bắt đầu bằng ngày Chủ nhật (mồng 1) và kết thúc bằng ngày thứ bảy (28 cuối tháng).
- 4) Cuối tháng 12 có một ngày dư (là ngày 29 tháng 12 hàng năm) đứng ngoài tuần lễ (không thuộc "thứ" của tuần), dùng làm ngày Tết.
- 5) Cứ bốn năm có một năm nhuận. Năm nhuận tăng thêm một ngày vào cuối tháng sáu, tức ngày 29 tháng sáu. (Ngày nhuận không thuộc "thứ" của tuần). Lịch này có ưu điểm là rất đơn giản.

Bất lợi: Lịch này có điều bất lợi là nó gây nên sự xáo trộn quá lớn so với lịch truyền thống. Số 13 lại là một số nguyên tố chỉ chia hết cho mình nó, vì vậy việc chia thời gian ra 4 mùa là rất khó. Phân số $1/13$ cũng là một phân số gây phức tạp cho việc tính toán. Ngoài ra, vì lý do tín ngưỡng, rất nhiều người phương Tây ghét con số 13. Về Thiên văn con số 13 cũng không có ý nghĩa bằng con số 12. Năm 13 tháng còn gây nên những khó khăn trong việc so sánh chuyển đổi những sự kiện lịch sử ghi theo lịch cũ sang lịch mới.

Các tháng trong năm đều thống nhất theo trật tự như sau:

Bảng 10: Lịch Tháng của năm cải cách 13 tháng

Thứ	C.Nhật	Th.Hai	Th.Ba	Th.Tư	Th.Năm	Th.Sáu	Th.Bảy
Ngày	M. 1	2	3	4	5	6	7
của	M. 8	9	10	11	12	13	14
mỗi	15	16	17	18	19	20	21
Tháng	22	/ 23	24	25	26	27	28

Phương án 2: Lịch mới- năm 12 tháng hay Lịch bốn mùa:

Mỗi năm có 365 ngày, chia làm 12 tháng, 52 tuần như cũ. Gồm các đặc điểm:

- 1) Mỗi tháng có từ 30 đến 31 ngày, không có tháng 28 ngày.
- 2) Một năm chia làm bốn mùa, mỗi mùa ba tháng (bốn Quý). Các Quý đều có số ngày bằng nhau: $364 : 4 = 91$ ngày, tương ứng với 13 tuần. Để đủ 365 ngày, mỗi năm bố trí thêm một ngày dư vào cuối tháng 12 hàng năm.

Coi ngày này như ngày Tết, không thuộc bất cứ "tuần" nào. Cứ bốn năm có một năm nhuận, thêm lên một ngày, bố trí vào cuối tháng 6 năm đó. Ngày nhuận cũng không thuộc "tuần" nào, đứng ngoài các "thứ" của tuần.

3) Tháng đầu các mùa đều có 31 ngày; hai tháng giữa mùa và cuối mùa đều có 30 ngày.

4) Ngày đầu các Quý (tức ngày mồng 1 các tháng giêng, tháng tư, tháng bảy, tháng mười) đều là ngày Chủ nhật.

* Ngày đầu các tháng giữa Quý (tức mồng 1 các tháng hai, tháng năm, tháng tám, tháng mười một) đều là ngày thứ tư trong tuần.

* Ngày đầu các tháng cuối Quý (tức mồng 1 các tháng ba, tháng sáu, tháng chín, tháng mười hai) đều là ngày thứ sáu trong tuần.

5) Ngày cuối các tháng đầu Quý (tức ngày 31 các tháng giêng, tháng tư, tháng bảy, tháng mười) đều vào thứ ba trong tuần.

* Ngày cuối các tháng giữa Quý (tức ngày 30 các tháng hai, tháng năm, tháng tám, tháng mười một) đều vào thứ năm trong tuần.

* Còn ngày cuối các tháng cuối Quý (tức ngày 30 các tháng ba, tháng sáu, tháng chín, tháng 12) đều là ngày thứ bảy trong tuần.

Cách bố trí như trên rất dễ nhớ và thuận tiện cho việc tính toán, đối chiếu. Nó không gây nên những xáo trộn lớn và có thể trở thành một bộ lịch vĩnh cửu, in một lần dùng được mãi mãi. Khuyết điểm là nó đơn điệu và có hai ngày không được ghi vào lịch rõ ràng là ngày 31 tháng sáu năm nhuận và ngày 31 tháng 12 hàng năm là ngày nghỉ Tết chung lại để ngoài lịch. Điều này có thể gây nên nhầm lẫn khi quy đổi lịch cũ ra lịch mới sau này.

Bảng 11: Lịch cải cách năm vĩnh cửu 12 tháng

Quý I	Tháng Giêng	Tháng Hai	Tháng Ba
Quý II	Tháng Tư	Tháng Năm	Tháng Sáu (Thêm 1 ngày năm Nhuận)
Quý III	Tháng Bảy	Tháng Tám	Tháng Chín
Quý IV	Tháng Mười	Tháng Một	Tháng Chạp (Thêm 1 ngày nghỉ Tết)
Thứ/tuần	CN-II- III- IV- V- VI- VII	CN-II- III- IV- V- VI- VII	CN-II- III- IV- V- VI- VII
Ngày các Tháng	1- 2- 3- 4- 5- 6- 7	1- 2- 3- 4	1- 2
	8- 9- 10- 11- 12- 13- 14	5- 6- 7- 8- 9- 10- 11	3- 4- 5- 6- 7- 8- 9
	15- 16- 17- 18- 19- 20- 21	12- 13- 14- 15- 16- 17- 18	10- 11- 12- 13- 14- 15- 16
	22- 23- 24- 25- 26- 27- 28	19- 20- 21- 22- 23- 24- 25	17- 18- 19- 20- 21- 22- 23
	29- 30- 31	26- 27- 28- 29- 30	24- 25- 26- 27- 28- 29- 30 Ngày Tết: 1 ngày cuối th.12

CHƯƠNG III

LỊCH TOÁN VÀ VĂN MINH CỔ ĐẠI

1- LỊCH VÀ CÁC NỀN VĂN MINH CỔ

1.1- Lịch Babilon và lịch Rùa Việt Thường:

Điểm lại những gì còn có thể chứng minh được bằng hiện vật của nền văn minh nhân loại, ta phải kể đến kỷ nguyên Babilon cùng nền lịch toán cổ đại xứ này, khi mà chữ viết mới ở giai đoạn sơ khai. Kỷ nguyên Babilon coi như khởi thủy của văn minh ở Trung Đông, bắt đầu từ năm 3100 trước Công Nguyên, tương đương với thời kỳ tôn giáo ở Ấn Độ, thời kỳ Phục Hy và Thần Nông của phương Đông. Giai đoạn này cũng chính là giai đoạn hình thành "lịch Rùa" của thị tộc Việt Thường (nước Văn Lang xưa) cùng những ký hiệu "âm- dương" để viết chữ số theo "Hệ Nhị phân và chữ viết Khoa Đẩu sơ khai của họ. Trí thức lịch toán của loài người tuy mới là sơ khai, nhưng những dữ liệu khảo cổ cho thấy người Babylon đã có một kiến thức toán học đáng kể, hơn cả người Ai Cập một ngàn năm sau đó.

1.2- Lịch Ai Cập và nền văn minh Ai Cập:

Xuất hiện vào khoảng thế kỷ thứ 18 trước Công Nguyên, với những di tích KimTự Tháp còn nổi tiếng cho đến ngày nay. Thời kỳ này tương ứng với thời kỳ Nghiêu- Thuấn của Trung Quốc với những công trình trị thủy đầu tiên. Đó cũng là thời kỳ của dân tộc Lạc Việt đã sáng tạo ra "Lịch Rùa" (được khắc trên mai rùa), đã đem sang cống vua Nghiêu ở Bình Dương xưa.

1.3- Lịch Hy Lạp và nền văn minh Hy Lạp:

Lịch toán Hy Lạp đã rất phát triển cùng với nền văn minh Hy Lạp, coi như tiêu biểu của trí tuệ con người thời ấy, xuất hiện 500 năm trước Công Nguyên. Thời kỳ này đã phát triển một nền khoa học với đầy đủ ý nghĩa của nó, bao gồm Triết học, Xã hội học, Pháp luật, đề cập đến những vấn đề về Nhà nước và Tôn giáo, cho đến các ngành khoa học tự nhiên như Hình học, Vật lý, Hóa học, Thiên văn Lịch toán đến Sinh học. Có thể coi văn minh Hy

Lạc là tiên thân của nền văn hóa phương Tây ngày nay. Tương ứng với thời kỳ này ở phương Đông là thời Xuân Thu- Chiến Quốc của Trung Quốc, thời kỳ ra đời của rất nhiều trường phái tư tưởng á Đông, thời đại của Bách gia chư tử Trung Quốc cổ và là thời của văn minh Đông Sơn, văn minh "Trống Đồng" Lạc Việt.

1.4- Lịch Gia Tô và nền văn minh Do Thái:

Đầu kỷ nguyên, đạo Gia Tô ra đời cùng với những tư tưởng về tự do và bác ái trong Kinh Thánh đánh dấu một thời kỳ văn minh mới, đó là nền văn minh Do Thái. Lịch toán tiến bộ của họ đã được Hội Thánh sửa đổi và là nền tảng của Công lịch hiện tại. Thời kỳ này tương ứng với thời đại nhà Hán Trung Quốc cùng với Âm-Dương lịch theo năm "Can Chi" tồn tại cho đến ngày nay. Cũng là thời kỳ nền văn minh "Trống Đồng" của Lạc Việt bị xóa sổ, đồng hóa suốt một ngàn năm, làm cho dấu vết còn lại rất ít. Điển hình là việc Mã Viện năm 43 sau Công Nguyên, khi đánh thắng Hai Bà Trưng đã cho thu hồi toàn bộ Trống Đồng để đúc thành đồng mang về nước. Số đồng vết cuối cùng không mang được về hết, chúng đã cho đúc thành "cột đồng" khắc mấy chữ "Đông Trục chiết, Giao Chỉ diệt", mong cho dân Giao Chỉ chóng bị tiêu diệt (!)

1.5- Lịch Ả Rập và nền văn minh Ả Rập:

Vào thế kỷ thứ 2 cho đến thế kỷ thứ 4 sau Công nguyên nền văn minh Hy Lạp sụp đổ kéo theo các cuộc chiến tranh tôn giáo liên miên ở phương Tây đẩy các nước phương Tây vào sự trì trệ kéo dài cho đến thế kỷ 14. Thời kỳ đó là thời kỳ Nho giáo thịnh hành ở Trung Quốc làm nền tảng cho chế độ phong kiến tập quyền kéo dài ở đất nước này. Trong khi đó thì vào khoảng năm 900 sau Công lịch, người Ả Rập đã có công rất lớn trong việc kế thừa và gìn giữ nền văn minh Hy Lạp, tạo dựng nên nền văn minh Ả Rập nổi tiếng cùng với nền lịch toán của họ. Phần lớn các trước tác của các học gia Hy Lạp đã thất truyền, hiện chúng ta chỉ biết đến qua các bản dịch tiếng Ả Rập (vì thế nhiều thuật ngữ cổ Hy Lạp được thêm tiếp đầu ngữ là Al- từ tiếng Ả Rập vào: như Algebra, Alchemie vv...)

1.6- Lịch và khoa Chiêm tinh Bói toán:

Từ Thế kỷ thứ 10 cho đến đầu thế kỷ 17 sau Công nguyên, không có công trình toán học hay Thiên văn nào lỗi lạc. Đó là thời kỳ thịnh hành của khoa Chiêm Tinh phương Tây và Bói toán phương Đông; là thời kỳ các Tôn giáo và "khoa học thần bí" ngự trị trong tư tưởng con người. Tuy nhiên ở Trung Quốc, những nhà Thiên văn Lịch toán vẫn kiên trì theo dõi bầu trời đêm, đã ghi lại được một vài sự kiện thiên văn đáng giá, đánh dấu sự phát triển liên tục của khoa này và sự nghiêm túc của các nhà Thiên văn phương Đông: Ngày 30 tháng 4 năm 1006, sách sử Trung Quốc có ghi được sự xuất hiện của một ngôi sao mới (khoa học hiện đại gọi là "siêu sao"(supernova) cạnh sao Beta Lupi ở rìa chòm

sao Nhân Mã (Centaurus). Sao mới này đã chiếu sáng màu vàng suốt một năm trên bầu trời. Năm 1054 Tống sử lại ghi được thêm được vụ nổ ngôi sao "Con Cua" (Supernova Crab Nebula) còn chiếu sáng cho đến nay và khoa thiên văn hiện đại đã chụp ảnh được (Hình 25 dưới). Một nền khoa học tự nhiên thực thụ, nhuộm màu tư duy thiên về cơ lý được coi là bắt đầu từ đầu thế kỷ 17, với cột mốc lịch sử chính là cây đại thụ Galileo Galilei (1564- 1642).

Lịch toán phương Tây thoát ly hẳn khỏi khoa chiêm tinh bói toán cổ để trở thành môn Thiên văn Lịch toán hiện đại mang đầy đủ tính khoa học và được phổ biến toàn thế giới, gọi là Công lịch. Trong khi đó lịch toán Á Đông với lý thuyết Âm Dương- Ngũ Hành và Hệ Can Chi cổ, vốn mang sẵn trong lòng nó tính dự báo theo nguyên lý toán Nhị phân vẫn tồn tại trong thế giới các nước Á Đông song song với Công lịch.

2- Lịch Việt Nam - đi tìm nền văn minh đã mất

Nước Việt Nam ngày nay- tiền thân là nước Văn Lang cổ- có lịch sử lập nước rất sớm, lại là một nước chuyên nghề trồng lúa nước lâu đời phương Đông và hiện nay là ở Đông Nam Á. Để phục vụ nghề nông, ông cha ta không thể không làm lịch. Tiếc thay lịch cổ vốn đã được khắc trên mai rùa từ thời chữ viết "tượng hình" mới sơ khai, mà người Trung Quốc xưa gọi là chữ "Khoa Đầu" và sau này là cả nền văn hóa của nước Văn Lang xưa, đã bị mai một trước nạn ngoại xâm và bành trướng của phương bắc kéo dài liên miên hàng ngàn năm, rồi lại tiếp nạn bị đô hộ và đồng hóa thêm trên một ngàn năm nữa. Thời "quốc nạn" này đã kéo dài nhiều ngàn năm thời tiền sử, đã là căn nguyên gây nên sự sụp đổ của nền văn hóa nông nghiệp thiên về hòa bình cổ. Người Hoa xưa vốn là một dân tộc du mục thiện chiến tận phương Bắc đã gây ra nạn binh đao trong nhiều thế kỷ liên tiếp mới có thể chiếm hết đất đai phì nhiêu vùng Trung Nguyên và cả phía Nam- vốn là địa bàn cư trú của các dân tộc gọi là Tam Miêu và Bách Việt, những cư dân chuyên về nông nghiệp với những nền văn hóa hòa bình- để tạo dựng nên nước Trung Quốc rộng lớn ngày nay. Mảnh đất còn sót lại của người Việt cổ sau đó lại bị một ngàn năm đô hộ. Thử hỏi có một nền văn hóa nào còn có thể bảo toàn được nguyên vẹn trước nạn đồng hóa lâu dài đó. Chỉ có điều chắc chắn là các dân tộc Bách Việt đã sinh sống nhiều đời và phát triển tại các lưu vực sông lớn như Dương Tử, Hoàng Hà và cả sông Hồng ngày nay, tất yếu đã biết phát triển nghề nông rất sớm. Đi theo nền văn minh nông nghiệp cổ đại, nền lịch toán cổ không thể thiếu để phục vụ cho việc gieo trồng đúng vụ. Tiếc thay tất cả đều không còn sau nhiều ngàn năm biến cố.

Muốn tìm lại vết tích nền lịch toán của nước Văn Lang xưa không thể bỏ qua việc tìm hiểu vết tích còn lại của nền văn hóa cổ đó. Tuy nhiên việc tìm kiếm này không phải dễ! Nó gắn liền với lịch sử nhiều ngàn năm bị ngoại xâm và bị đồng hóa. Ngày nay ta phải tốn nhiều thời gian, nhiều sức lực và chỉ còn có thể dựa vào nguồn sử liệu ít ỏi của kẻ chiến thắng (tuy rất hiếm hoi và đã bị xuyên tạc). Nguồn tài liệu chính lại là những chuyện cổ tích và

truyền thuyết còn mang dấu ấn lịch sử được lưu truyền nhiều đời trong nhân dân, kèm nguồn tư liệu dã sử nhưng có một cốt lõi là "sự thật" vì chúng còn được lưu giữ cả trong các đền miếu thờ các vị thần đã có công cứu dân, cứu nước từ thời xa xôi mà nền chính sử hậu sinh không hề chép, nhưng vẫn còn lưu lại dấu vết trong hàng vạn tượng đồng, bia đá, hiện hữu khắp các làng quê. Thêm nữa là những làng nghề cổ đại mang dấu ấn xa xưa, như nghề luyện sắt xộp còn sót lại ở Nghệ An, nghề đúc đồng và chế tác những đồ "đồng điệu", "đồng hun" tinh xảo, nghề vẽ tranh và nội dung những bức tranh dân gian v.v...

Một nguồn tài liệu quan trọng là những kết quả khảo cổ cùng nguồn sử liệu của các học giả bốn phương nghiên cứu về chủng tộc học và nguồn gốc các nền văn hóa Đông phương và cả vùng Đông Nam Á. Chính khảo cổ học từ năm 1932 thế kỷ trước đã chứng minh: *nền văn hóa Hòa Bình thuộc lưu vực sông Hồng Việt Nam là trung tâm nông nghiệp sớm nhất thế giới, nơi phát minh nghề trồng lúa nước và khoai sọ đầu tiên của loài người, trước cả vùng "Lưỡng Hà" ở Trung Đông tới 3000 năm⁽¹⁾*. Họ đã là chủ nhân của nền văn hóa Hòa Bình thời đồ đá cũ và trung, có cách đây đến 16.000 năm cho đến nền văn hóa Đông Sơn nổi tiếng sau này. Từ 4000 năm trước, lưu vực sông Hồng đã đạt đến trình độ cao về nghề nông và chài lưới. Họ đã tạo nên nền văn hóa Phùng Nguyên với kỹ thuật chế tác đồng thau khá điêu luyện, tìm thấy ở khắp miền Phú Thọ, Vĩnh Phúc, Bắc Giang, Bắc Ninh, Hà Tây, Hà Nội và Hải Phòng. Giáo sư nhân chủng học người Mỹ Wilhelm Soldelm II, tại Đại Học Hawaii, chuyên gia nghiên cứu về thời tiền sử Đông Nam Á, đã viết về một di chỉ khảo cổ ở một vùng biên giới phía bắc Thái Lan (tức vùng giáp lãnh thổ nước Văn Lang xưa) rằng, ông đã tìm thấy một mảnh gốm in vết vỏ của một hạt lúa có niên đại muộn nhất là 3600 năm trước Công Nguyên. Như vậy có nghĩa là trước cả ngàn năm so với những hạt lúa tìm thấy ở Ấn Độ và Trung Hoa, cũng đều được xác định bằng phương pháp Cacbon⁽²⁾. Như vậy là người Việt cổ đã biết trồng lúa nước rất sớm. Tài liệu lịch sử Trung Quốc sau này lại ghi là thời quan Thái Thú Nhâm Ngao sang cai trị mới dạy dân Giao Chỉ cách trồng lúa là sai sự thật. Đó chỉ là cách đề cao công lao không có thực của sự thống trị. Tiếp theo nền văn hóa Phùng Nguyên của người Việt cổ là nền văn hóa Đồng Đậu, thuộc trung kỳ thời đại đồng thau, đã cách ngày nay đến 3070 năm trước, tìm thấy ở Yên Lạc-Vĩnh Phúc, Hà Tây, Bắc Ninh, Bắc Giang, Hà Nội, với nhiều kỹ thuật chế tác phong phú như rìu, lao, lưỡi câu, mũi tên v.v...

Thời hậu kỳ đồng thau thuộc văn hóa Gò Mun, cách ngày nay khoảng 3050 năm, với những hiện vật phong phú gồm các mũi lao nhọn, mũi tên đồng, giáo, rìu, liềm, dũa, lưỡi câu và cả những đồ trang sức, cũng đã tìm thấy năm 1961 ở Lâm Thao-Phú Thọ⁽³⁾. Đến khoảng 2820 năm về trước, thì

⁽¹⁾ Hà Văn Thù: Giả thiết về cội nguồn người Việt- Bài viết do Ban Việt Ngữ Đài BBC phổ biến tháng 4/ 2005- Đăng trong mạng Talawas.

⁽²⁾ Nguyễn Vũ Tuấn Anh: Thời Hùng Vương qua truyền thuyết và huyền thoại- Nhà XB Văn hóa- Thông tin- Hà Nội, 1999, Tr. 104-105.

⁽³⁾ Đỗ Đức Hùng: Việt Nam-Những sự kiện lịch sử- Trung tâm Khoa học Xã hội và Nhân văn QG-Viện Sử học- Nhà XB

dân Việt ở lưu vực sông Hồng và sông Mã xưa đã bước sang thời đại đồ sắt và nền văn hóa Đông Sơn phát triển rực rỡ với những trống đồng chạm khắc tinh vi nổi tiếng khắp nơi. Khoảng năm 2700 về trước (tương ứng với thời nhà Chu Trung Quốc), là thời kỳ văn hóa Đông Sơn của nước Văn Lang xưa phát triển rực rỡ.

Như thế là tài liệu khảo cổ cũng đã chứng minh rằng nước Văn Lang đã tồn tại lâu đời và đã đã tạo dựng một nền văn minh lúa nước rất sớm.

Ngay từ năm 1932, nhiều chuyên gia khảo cổ trên thế giới đã cho rằng nền văn hóa Hòa Bình (Việt Nam) có cách ngày nay tới 16.000 năm trước CN chứ không phải chỉ 12.000 năm như đánh giá cũ, và ở đây đã là một trung tâm nông nghiệp sớm nhất thế giới, trước cả vùng "Lưỡng Hà" mà giới khảo cổ vẫn cho là nơi xuất xứ của nghề trồng lúa.

Gần đây, nhờ công nghệ "gen" phân tích từ các mẫu xương hóa thạch đào được khắp nơi, khoa học có thể đưa ra những kết luận có cơ sở hơn về nguồn gốc các chủng tộc ở châu Á. Chính các nhà khảo cổ Trung Quốc kết hợp với các đồng nghiệp của họ ở Mỹ đã đi đầu trong vấn đề này.

Trong bài "Giả thuyết về cội nguồn người Việt" tác giả Trần Văn Thủy đã nêu lên kết luận của tác giả Trung Quốc (Lý Huỳnh- Đại Học Texas tại thành phố Houston- Mỹ) được giới khoa học đồng tình như sau:

** "Khoảng 100.000 năm trước, người Homosapiens (người khôn ngoan) vốn bắt nguồn từ châu Phi thiên di tới Trung Đông. Từ đây một nhóm rẽ sang phía Đông đi qua Pakistan, Ấn Độ, rồi men theo bờ biển Nam Á, đến Đông Nam Á vào khoảng 60 đến 70.000 năm trước. Họ nghỉ ngơi ở đây khoảng 10.000 năm rồi một bộ phận đi tiếp lên phía Bắc tới Trung Hoa. Từ đây một bộ phận lại lên cao hơn nữa, tới Sibéria, băng qua eo biển Bering tới Alasca vào châu Mỹ, thành người thổ dân châu Mỹ".

Như vậy là khác nhận định của giới khoa học trước đây vốn cho rằng: người Đông Nam Á là giống người nguyên thủy từ mạn nam dãy Thiên Sơn (bắc TQ) tràn xuống. Nay thì những bằng chứng di truyền lại chứng minh ngược lại. Loài người đã từ Đông Nam Á tràn lên phía Bắc (có lẽ do những nạn hồng thủy thời xa xưa), đến tận Sibéria và tiến sang châu Mỹ, tạo thành các giống người trên khắp các lục địa.

** Người tiền sử đến Đông Nam Á gồm hai chủng lớn là Mongoloid và Austroloid đã hợp chủng tạo nên hai loại hình chủ yếu là loại Indonésien và Mélanésien, sống trên khắp vùng đất này. Một nhánh Mongoloid tiến lên phía Bắc đã định cư tại vùng Tây Bắc Trung Quốc tạo thành chủng Mongoloid phương Bắc, và người Hán là một nhánh của chủng tộc này. Còn người Việt cổ thuộc giống Indonésien, kết quả của sự hợp chủng của hai đại chủng là Mongoloid và Australoid.

Họ là chủ nhân của nền văn hóa Hòa Bình. Thời cổ đại, có lẽ do những nạn hồng thủy, giống Indonésien này đã di cư lên phía Bắc, khai phá lục địa

Trung Hoa trước tiên, tạo nên các giống cư dân Tam Miêu và Bách Việt, sống khắp miền lưu vực sông Hoàng Hà, Dương Tử và cả phía nam Trung Quốc ngày nay. Khoảng 3000 năm trước CN, người Hán- một nhánh của giống Mongoloid cổ- đã trở thành một dân tộc du mục mạnh mẽ phương Bắc tràn xuống xâm lấn, chiếm cứ vùng trung nguyên, đẩy người Bách Việt lùi dần xuống phía Nam. Trải qua hàng ngàn năm bộ phận người Bách Việt ở lại đã bị đồng hóa với dân Hán làm cho yếu tố di truyền Mongoloid trong cộng đồng này tăng lên.

** Năm 1932, hội nghị Khảo cổ học quốc tế về Tiên Sử Viễn Đông đã xác nhận: *Văn hóa Hòa Bình là trung tâm phát minh nông nghiệp cùng chăn nuôi gia súc đầu tiên trên thế giới*. Trung tâm nông nghiệp Hòa bình có trước vùng Lương Hà 3000 năm. *Đây là vùng trồng lúa nước đầu tiên cùng với khoai sọ* (C.Sawer- Mỹ). Văn hóa Hòa Bình sau tiến tới Văn Hóa Bắc Sơn.

Những địa tầng văn hóa trên đất Việt Nam là liên tục. Chủ nhân của nền văn hóa Hòa Bình là hai chủng Australoid và Melanesoid. Chủ nhân của nền văn hóa Bắc Sơn là nhóm Indonésien và Melanesoid, có tuổi từ 8000 đến 6000 năm trước CN. Sau cùng là nền văn hóa Đông Sơn kéo dài từ đầu thiên niên kỷ I đến năm 111 trước CN, mà dụng cụ tiêu biểu là "Trống Đồng". Trống đồng tìm thấy không những ở Việt Nam mà cả ở nhiều vùng Trung Quốc, nhưng giáo sư TQ là Lân Thuận Thanh cũng công nhận là "trống đồng cổ ở vùng người Bách Việt- Trung Quốc". Nhà nghiên cứu và phân loại "trống đồng" nổi tiếng thế giới là F. Héger thì cho rằng "trống đồng Lạc Việt" thuộc hạng tinh xảo thứ nhất.

Trong sách "Eden in the East" tác giả Stéphen Oppenheimer đã đưa ra những bằng chứng thuyết phục rằng: 8000 năm trước do nạn hồng thủy cư dân sống ở Đông Nam Á phải di cư lên phía trên đã tạo nên văn hóa "đồ đá mới" ở Trung Quốc. Một nghiên cứu khác của các nhà khoa học Mỹ về "gen" trong nhiễm sắc thể Y của 2 nhóm người ở Bắc Á (Trung Quốc, Nhật, Hàn Quốc, Mông Cổ) và ở Nam Á (Indonésia, Philippin, Thái Lan, Việt Nam) cho thấy: người Việt gần với nhóm dân Bắc Á (nhất là Hàn Quốc) hơn là với nhóm Nam Á⁽¹⁾.

* Những công trình phân tích xương các loài chó cổ tìm được ở Mexico, Pérou và Bolivia của các tác giả Peter Savolainen và Jenifer A Léonard cùng đồng nghiệp cũng kết luận: Phân tích ADN cho thấy chỉ số đa dạng di truyền trong các loài chó Đông Nam Á cao hơn nhiều so với các loài chó ở châu Âu. Điều đó cho ta kết luận: Tổ tiên loài chó nhà là chó sói ở Đông Nam Á. Đó có thể là từ con chó rừng duy nhất ở vùng này được thuần hóa cách đây 15.000 năm⁽²⁾. Từ lâu, chính C. Darwin cũng đã kết luận trong cuốn "Nguồn gốc các loài" của ông: "*Tất cả các giống gà nuôi trên thế giới đều có nguồn gốc từ gà rừng Đông Nam Á*". Một số tư liệu còn sơ lược trên cũng đã chứng tỏ nền văn minh Văn Lang xưa là có cơ sở vững chắc để phát sinh,

⁽¹⁾⁽²⁾ Hà Văn Thủy- Tài liệu đã dẫn.

phát triển và đã thực sự tồn tại. Đi theo nó là nền lịch toán cổ của cư dân trồng lúa nước đầu tiên trên thế giới. Tuy nhiên việc tìm lại nền văn minh đã thất truyền vì nạn xâm lược và đồng hóa hàng mấy ngàn năm là một việc làm đòi hỏi nhiều thời gian và công sức. Ở đây ta chỉ điếm qua đôi nét về sự tồn tại tất yếu của Lịch Việt cổ và những chứng tích còn sót lại của nó.

* *Vết tích của Lịch Rùa và chữ Khoa Đẩu:*

Theo Đại Việt Sử Ký toàn thư của sử gia đời Trần là Lê văn Hưu, sau này được Ngô sĩ Liên đời Lê biên soạn lại thì, nước ta dựng nước từ thời họ Hồng Bàng, với vị vua đầu tiên là Kinh Dương Vương vào năm Nhâm Tuất, tức năm 2879 trước Công nguyên, tính đến năm 2006 này thì đã 4885 năm.

Cổ sử Trung Quốc cũng đã viết: vào thời vua Nghiêu (năm 2357 trước CN) có sứ giả Việt Thường đến Kinh đô tại Bình Dương (phía bắc sông Hoàng Hà- tỉnh Sơn Tây ngày nay) để dâng một con Thần Quy (rùa lớn), vuông hơn ba thước, trên lưng có khắc chữ khoa đẩu ghi việc từ khi trời đất mới mở trở về sau. Vua Nghiêu sai người chép lại, gọi là "lịch rùa"⁽¹⁾.

Sách "Thông Chí" của Trịnh Tiều xưa cũng đã ghi rõ về việc Thị tộc Việt Thường tặng lịch Rùa cho vua Nghiêu. Như vậy là "lịch rùa" của dân tộc Việt Thường đã xuất hiện cách năm 2006 này là 4363 năm.

Chữ Khoa Đẩu mà người Trung Quốc gọi là chữ hình con nòng nọc, tức gồm những chấm đen hay trắng nổi với những vạch (● ○) và cả những chữ viết ngòeng ngoèo trông giống như những con nòng nọc.

Phải chăng Lịch ghi trên mai rùa đem tặng vua Nghiêu xưa chính là hai bảng số Hà Đồ và Lạc Thư cùng Tiên Thiên và Hậu Thiên Bát Quái ghi bằng các chấm đen chấm trắng và các vạch liền cùng vạch đứt? Nếu không thì sao sử cổ Trung Quốc có thể ghi "Lịch rùa ghi từ thời Vũ Trụ mới hình thành cho đến sau này". Các bảng số Hà Đồ và Lạc Thư đó chính là cơ sở để tính lịch sau này và là nền tảng của kinh Dịch cổ.

Theo cụ Nguyễn văn Tố (trong Sử ta so với sử Tàu) thì Việt Thường là tên để chỉ cái "xiêm" của người Việt trồng lúa nước, vì chưa có bang giao, người Tàu xưa chưa hiểu rõ nên gọi luôn tên chiếc Xiêm là tên nước. Tên Việt Thường xuất hiện từ đó. Khi có chính sử tên Việt Thường được dùng để chỉ tên một bộ trong 15 Bộ của nước Văn Lang xưa. Như vậy Việt Thường không thể là một dân tộc nào khác ngoài dân tộc Việt ở Văn Lang.

Cần chú ý một điều là thời cổ đại khi chưa có bang giao chính thức giữa các nước, nên người Tàu xưa lúc thì gọi nước ta là Giao Chỉ, lúc gọi là Việt Thường, lúc gọi chung là Bách Việt, Miêu Việt, Lạc Việt...

Sau khi đã có chính sử các sách cổ của Trung Quốc cứ thế chép lại. Khi Tần Thủy Hoàng đã thống nhất được Trung Quốc và đã sát nhập phần lớn đất đai phía Bắc của người Bách Việt vào Trung Quốc, họ gọi vùng đất còn lại của người Bách Việt là Đông Việt (người Việt ở phía Đông; Tây Việt

⁽¹⁾ Lê Chí Thiệp: Kinh Dịch nguyên thủy- Nhà Xuất Bản Văn Học, 1998, tr. 34.

(người Việt ở phía Tây và Nam Việt (người Việt ở phía Nam). Gọi là Bách Việt không phải nhất thiết là có 100 giống Việt mà số 100 chỉ là để chỉ nhiều bộ tộc Việt khác nhau chuyên nghề nông, cùng chung sống ở khắp lưu vực sông Hoàng Hà và Dương Tử khi xưa mà thôi. (Sau này Triệu Đà đã chiếm hai vùng Việt Đông, Việt Tây và thôn tính cả vùng đất phía Nam còn lại của nhà Thục- nước Âu Lạc- để thành lập nước Nam Việt của Triệu Đà). Vua Nghiêu xưa cho chép lại lịch rùa của bộ tộc Việt Thường cống tặng, chỉ có thể là sao lại cũng trên mai rùa, yếm rùa hoặc trên da súc vật rồi lưu trong "tàng thư", vì thời đó chưa có giấy. Đến thời vua Trụ, Tây Sở Bá là Chu Văn Vương- một đại địa chủ kiêm học giả - bị nghi làm phản mới bị bắt giam trong ngục Dữu Lý tới 7 năm. Rất có thể thời gian đó họ Chu đã nghiên cứu lại lịch rùa này, và đã phát hiện ra cách viết các con số theo Hệ Nhị phân của lịch Việt Thường cổ. Ông đã là người đầu tiên hiểu được và diễn tả lại tám quẻ của lịch rùa nước Việt tiến cống thời vua Nghiêu, nên mới ghi công của ông vào "Tứ Thánh" đã tạo nên Kinh Dịch. Đây chỉ là một giả thuyết khi đi tìm lại nguồn gốc của lịch rùa, cùng Hệ Can Chi, cũng như nguồn gốc của Hà Đồ- Lạc Thư trong Kinh Dịch mà chính các học giả Trung Quốc từ xưa tới nay đã viết và chú giải rất nhiều nhưng đều không biết nguồn gốc chúng từ đâu đến. Do không phải có nguồn gốc từ nền văn hóa của dân tộc Hán, mà họ chỉ tiếp thu nó sau một thời gian dài cố tình hủy diệt không nổi, nên nhiều tác giả lý giải các vấn đề ứng dụng của Hà Đồ- Lạc Thư trong các môn dự báo cổ không thống nhất. Cho đến nay vẫn chưa thấy tác giả Trung Quốc nào phát hiện ra đó chính là ký hiệu của một hệ Tọa độ Không gian cổ. Đến một học giả lớn thời hiện đại của Trung Quốc là Quách Mạt Nhược- nguyên Chủ tịch Viện Hàn Lâm KH. TQ- mà vẫn cho 8 chữ số nhị phân cổ (Bát Quái) là thần bí. Ghi về chữ Khoa Đẩu, chính Khổng An Quốc, cháu 12 đời sau của Khổng Tử đã ghi trong bài tựa cuốn Thượng Thư (Kinh Thư) như sau: "... thời Lỗ Cung Vương, thích sửa sang cung thất, Vương cho phá nhà cũ của Khổng Tử để mở rộng thêm. Trong tường nhà tìm được Thư, phân Ngũ, Hạ, Thương, Chu cùng Tả Truyện, Luận Ngữ, Hiếu Kinh đều viết bằng chữ Khoa Đẩu cổ văn do ông cha chúng tôi cất dấu. Vương lại lên nhà thờ đức Khổng Tử, nghe được tiếng vàng, đá, tơ, trúc, bèn không cho phá nhà nữa, đem toàn bộ sách trả cho họ Khổng. Lối chữ Khoa Đẩu bỏ từ lâu, người đương thời không ai đọc được nữa, phải lấy sách nghe được ở phục sinh khảo luận văn nghĩa, định những chỗ đọc được, dùng lối chữ Lệ cổ viết sang thẻ tre, nhiều hơn sách của Phục Sinh hai mươi lăm thiên..."¹.

Trong sách Thủy Hử sau này cũng có miêu tả một đoạn như sau: "...Khi các vị anh hùng Lương Sơn Bạc phân ngôi thứ xong, thấy có một khối lửa lớn lặn xuống dưới đất phía chính Nam, bèn đào lên để tìm. Khi đào tới ba thước chợt thấy một bia đá chạm chữ "thiên thư" ở mặt giữa và hai bên. Tống Giang sai đem về làm lễ tạ đàn, rồi sáng hôm sau đưa tiền công quả để tặng

¹ Khổng Tử- Kinh Thư- Bản dịch của Trần Lê Sáng và Phạm Kỳ Nam- Nhà XB.VH-TT- Hà Nội-2004, Tr 228-229.

cho các đạo tràng và đem bia đá ra xem..., thấy chữ ngoằn ngoèo khác hẳn lối thường, không còn ai biết nghĩa lý ra sao cả!

Sau có một đạo tràng họ Hà tên Diệu Thông nói với Tống Giang rằng: "Tổ phụ nhà tôi khi xưa có một bộ sách chuyên để cắt nghĩa các lối chữ "thiên thư". Đây là lối chữ Khoa Đẩu, tôi có thể hiểu được, xin ngài để tôi dịch giúp ". Như vậy chữ Khoa Đẩu đã thực sự tồn tại và chắc chắn chữ đó đã ghi lại những tư tưởng lớn của một nền văn minh trước đó. Kể cả các kinh sách mà sau này Khổng Tử biên soạn lại bằng chữ Nho xưa cũng là dựa vào những bộ sách bằng chữ Khoa Đẩu của một nền văn minh đã bị mai một.

Vì vậy những người Trung Quốc xa xưa đọc được loại chữ này, mỗi khi giải mã được một vấn đề hay một mảng nào đó trong Kinh Dịch hay Lịch Toán cổ, mới cho rằng nhờ Thiên Thư (sách Trời) mà hiểu được. Kể cả Trần Đoàn, một học giả đời Tống, khi đề xướng khoa Tử Vi, đều nói là dựa vào "Thiên Thư" của Trời cho (!).

Ngay sách "Địa lý toàn thư" nổi tiếng của Lưu Bá Ôn cũng ghi rằng: "Lưu Công học được thuật Phong Thủy từ con gái của Ngô cảnh Loan. Ngô cảnh Loan học được từ Hy Di Trần Đoàn. Trần Đoàn học được từ Tăng văn Dịch. Tăng văn Dịch học được từ Dương quân Tùng. Dương quân Tùng và Tăng Câu Kỷ vốn là chỗ thâm giao... Vào năm cuối đời Đường Hy Tông có loạn Hoàng Sào đánh tới Kinh đô Tràng An. Hai người nhân lúc chiến tranh mới đánh cắp được "Quốc nội Thiên cơ thư" trong Quỳnh Lâm Khố. Học xong mới biết được sách này nguyên là của Khâu đình Hàn vốn người huyện Văn Hỷ tỉnh Hà Đông từng được "Thần" truyền cho kinh sách nên mới thông hiểu đạo lý "âm dương". Rõ ràng là những người giỏi thuyết âm dương và những ứng dụng của nó ở Trung Quốc xưa, phần nhiều đều do thần tiên truyền lại, hoặc do tìm được sách thần mà biết. Những vị thần tiên đó chẳng qua chỉ là những người đã am hiểu hoặc đọc được chữ Khoa Đẩu cổ của nền văn hóa Văn Lang mà thôi. Nhà dân tộc học Trung Quốc là Vương Đồng Linh, trong cuốn "Trung Quốc dân tộc học" của ông có ghi: "Dân Tam Miêu-Bách Việt xưa gồm: Âu Việt có Miên, Thái, Lào; Miêu Việt có Mèo, Mán; Lạc Việt có Việt, Mường. Tất cả dân Miêu này là Bách Việt, còn gọi là Viêm Việt (vì họ biết chế tác nhiều thứ từ "lửa" nên gọi là "viêm"). Tất cả họ, nhất là ngành Việt đã cùng Hoa tộc làm nên Nho giáo".

Như vậy là đã rõ. Những học giả uyên bác của Trung Quốc cũng đã xác nhận điều này.

Công lao của người Bách Việt trong đó có dân Văn Lang, đã đóng góp vào Nho giáo rất lớn. Người Tàu xưa không gọi tên nước ta là Văn Lang mà chỉ gọi là Giao Chỉ, là Việt Thường, rồi Nam Việt..., và sau này là An Nam, có lẽ chỉ vì thời khuyết sử chưa có bang giao, và khi có sử thì họ chỉ viết theo cách gọi cũ của người Tàu. Văn hóa nông nghiệp của các cư dân Bách Việt (chủ yếu là của dân Văn Lang xưa) đã cùng với Hoa tộc (tuy chiến thắng nhưng văn hóa du mục chỉ dựa vào quân sự) đã tạo nên Nho giáo xưa. Vì thế đến đời Tần Thủy Hoàng mới có chuyện "đốt sách, chôn học trò" (!) vì cho đó là văn hóa ngoại lai! Nếu là văn hóa gốc Hoa thì làm gì có chuyện lạ kỳ đó. Trái

qua thời gian lâu dài, một phần lớn dân Bách Việt, trong đó có cư dân Văn Lang sinh sống trên vùng đất bị xâm chiếm, đã bị đồng hóa với dân Hán. Chỉ có thể dựa vào văn hóa của họ mới có thể cai trị được họ, cho nên nhà Tần dù có đốt sách, chôn học trò cũng không thể diệt được nền văn hóa đó. Đạo Nho vẫn phát triển nhất là vào thời nhà Hán sau nhà Tần và trở thành cốt lõi của nền văn minh Trung Hoa cổ. Sử gia Trung Quốc Mai Cốc Thành trong cuốn "Trung Quốc Thông Sử" của ông cũng viết rằng: "Viêm tộc (chỉ dân Tam Miêu và Bách Việt) đã bước vào nước Tàu trước theo sông Dương Tử. Thoạt đầu chiếm 7 tỉnh Trường Giang rồi tỏa lên phía Bắc chiếm 6 tỉnh Hoàng Hà, rồi lan xuống miền Nam chiếm 5 tỉnh Việt Giang, gồm tất cả 18 tỉnh. Vì thế khi Hoa tộc vào thì Viêm Việt đã cư ngụ khắp nơi....Mãi sau Hoa tộc mới theo sông Hoàng Hà chiếm 6 tỉnh miền Bắc rồi mới tỏa xuống phía Nam đẩy lùi Viêm Việt"...(6). Sự xâm lăng này của Hoa tộc kéo dài hàng ngàn năm mới đồng hóa nổi các dân tộc phía Nam này. Theo sử gia Mỹ Harald Wiens, tại Đại học Yale, trong cuốn "Chinese expansion in South China" cũng viết: "Viêm Việt đã vào nước Tàu theo ngọn sông Dương Tử miền nước Thục. Vì thế cũng gọi văn minh Viêm Việt là văn hóa Thục Sơn. Trong 600 sắc tộc được nghiên cứu thì nổi bật là Thái và Việt. Thái nổi về chính trị còn Việt nổi về văn hóa."⁽¹⁾

Như vậy là theo cả ba sử gia lớn trên thì dân Bách Việt đã cư trú trước khắp miền Nam Trung Hoa hiện nay.

Trước thời đại Hạ Vũ, nước Tàu mới chỉ là một châu- châu Đào Dương do vua Nghiêu cai trị, hiệu là Đào Đường. Từ Hạ Vũ về sau mới mở rộng đất đai ra vùng Hoa Hạ và nước Tàu xưa mới trở thành nước Trung Quốc (nước ở giữa- tức vùng Hoa Hạ). Hạ Vũ đã có công đồng hóa nền văn hóa nông nghiệp Việt Nho, vì có như thế mới dạy được dân Hán du mục trở thành dân nông nghiệp và mới có thể cai trị được dân bản địa đã sống lâu đời ở vùng Hoa Hạ này.

Nền văn hóa Việt Nho bị thôn tính rồi bị đồng hóa thành nền văn hóa Hán tộc. Tuy nhiên nó vẫn được một bộ phận dân Bách Việt bảo tồn ở phần đất còn lại của các vua Hùng. Mãi đến khi bị nhà Hán xâm chiếm nốt và bị đô hộ trên một ngàn năm nền văn hóa đó mới bị mai một và lãng quên dần.

Do những tư liệu lịch sử trên, nên khi nghiên cứu về lịch sử lập quốc của người Việt xưa thì cái mốc năm 2879 trước CN như lịch sử đã ghi là có thể chấp nhận được.

Chính các tài liệu cổ của Trung Quốc cũng đã từng viết rằng, các vùng đất rộng lớn giữa lưu vực của hai con sông Hoàng Hà và Dương Tử vốn là địa bàn cư trú của dân tộc Tam Miêu và Bách Việt, trong đó dân tộc Việt Thường ở phía nam lưu vực sông Dương Tử, vùng hồ Động Đình và Phiên Dương (thuộc tỉnh Hồ Nam, Hồ Bắc và Lương Quảng ngày nay) là đã có một nền văn minh lúa nước rất phát triển. Chính họ là tác giả của "lịch rùa", trong đó đã nêu lên Vũ Trụ từ lúc mới hình thành cho đến sau này và đã đem sang Bình Dương tiến cống vua Nghiêu. Đến năm thứ 6 đời Thành Vương nhà Chu (tức năm Tân Mão-1110 trước CN), sử Tàu vẫn chép: "Phía nam Giao Chỉ có người Việt

⁽¹⁾ Nguyễn Thu Phong: Huyền Sử và Văn Minh Lạc Việt- Nhà XB. TP. HCM.-2003, Tr.71.

Thường sang dâng chim trĩ, qua ba lần thông ngôn, nói rằng: đường xá xa xôi, non sông cách trở, sợ rằng một lần thông sứ không hiểu tiếng nhau, cho nên phải qua ba lần thông ngôn để sang châu..." "Chu Công nói:- Đức trạch không khắp tới nơi, người quân tử không nhận lễ sơ kiến. Chính lệnh không khắp tới nơi, người quân tử không nhận người ấy xưng thần...Đến khi sứ giả về quên mất đường, Chu Công cho làm xe chỉ nam..., sứ giả đi xe ấy theo đường biển..đầy năm trời mới về đến nước." (Ngự phê thông giám tập lãm-q.3 tờ.10).

Ngay tên Kinh Dương vương, vị vua thời lập quốc của người Việt cổ, đã mang dấu ấn là vị vua của hai châu lớn và phát triển nhất là châu Kinh và châu Dương, trong chín châu mà thiên Vũ Cống trong Kinh Thư cổ của Trung Quốc đã ghi. Đó là các châu: Ký, Duyện, Thanh, Tú, Kinh, Dương, Dự, Lương, Ung. Sách đó còn ghi rõ cả sản vật quý hiếm ở hai châu Kinh và châu Dương của người Việt cổ như vàng, bạc, đồng và những dụng cụ bằng kim loại khác, chứng tỏ họ đã biết chế tác kim loại rất sớm. Ngoài ra người Việt Thường còn biết dệt vải bông, làm tơ lụa, gấm vóc. Họ còn có ngọc giao, ngọc côn, ngà voi, sừng tê v.v... Rõ ràng là dân tộc Việt Thường ở hai châu Kinh và Dương xưa đã rất phát triển. Đất đai của họ luôn luôn là mục tiêu bành trướng của các bộ tộc du mục thiên chiến phương bắc.

Về thời lập nước xa xưa, sách Đại Việt Sử Ký Toàn Thư (năm Chính Hòa thứ 18- 1697) của Ngô Sĩ Liên, là cuốn Sử thành văn lớn, (viết theo Bộ Sử đầu tiên "Đại Việt Sử Ký" của Lê văn Hưu viết vào năm 1272) Triều Trần Thánh Tông, đã ghi rõ: "Kinh Dương Vương, tên húy là Lộc Tục, con cháu họ Thần Nông. Nhâm Tuất, năm thứ nhất. Xưa cháu ba đời vua Viêm Đế họ Thần Nông là Đế Minh sinh ra Đế Nghi, sau Đế Minh nhân đi tuần thú phương Nam, đến Ngũ Lĩnh lấy con gái Vụ Tiên, sinh ra vua (Kinh Dương Vương)... Đế Minh lập Đế Nghi (con trưởng) nối ngôi, cai quản phương Bắc, phong cho vua làm Kinh Dương Vương cai quản phương Nam, gọi là nước Xích Quỷ. Vua lấy con gái Động Đình Quân tên là Thần Long sinh ra Lạc Long Quân... Lạc Long Quân, tên húy là Sùng Lãm, con của Kinh Dương Vương. Vua lấy con gái của Đế Lai là Âu Cơ, sinh ra trăm con trai (tục truyền sinh ra trăm trứng), là tổ của Bách Việt..."

"Hùng Vương, con Lạc Long Quân (không rõ tên húy), đóng đô ở Phong Châu (nay là huyện Bạch Hạc). Hùng Vương lên ngôi, đặt quốc hiệu là Văn Lang. Nước này đông giáp biển Nam Hải, tây đến Ba Thục, bắc đến hồ Động Đình, nam giáp nước Hồ Tôn (tức nước Chiêm Thành, nay là Quảng Nam), chia nước làm 15 Bộ là: Giao Chỉ, Chu Diên, Vũ Ninh, Phúc Lộc, Việt Thường^(*), Ninh Hải, Dương Tuyền, Lục Hải, Vũ Định, Hoài Hoan, Cửu Chân, Bình Văn, Tân Hưng, Cửu Đức, Văn Lang. Bộ Văn Lang là nơi vua đóng đô. Đặt tướng văn là Lạc Hầu, tướng võ là Lạc Tướng... Con trai vua gọi là Quan Lang, con gái vua gọi là Mị Nương..."⁽¹⁾

^(*) Việt Thường sau này trở thành một Bộ trong 15 Bộ của nước Văn Lang, vị trí ở mãi phía Nam đất nước, thuộc vùng Hà Tĩnh-Quảng Bình ngày nay, có lẽ là do một bộ phận nhỏ người Việt Thường phía Nam sông Dương Tử thời Đế Minh di cư xuống. Sau này đồng hóa với dân bản địa mà thành.

⁽¹⁾ Đại Việt Sử Ký Toàn Thư- Tập I- Nhà XB. KH-XH- Hà Nội, 1993, Kỷ Hồng Bàng Thị, Tr.131-133.

Những dòng sử chính thức đã ghi vắn tắt như trên chắc chắn đã là một phần sự thật, vì một nước Việt nhỏ bé phương nam, tuy đã là nước độc lập nhưng vẫn phải triều cống phương Bắc để mưu cầu sự bình yên, không bao giờ lại dám viết những điều "phóng đại" không có sự thật để trêu rức phương Bắc!

Như vậy Kinh Dương Vương là con trai đầu của thứ phi Đế Minh, được vua cha chia cho quản lý hai châu Kinh và Dương trở xuống phía nam. Đế Nghi là con trai trưởng bà chính cung được vua cha giao cho quản lý phương bắc, từ phía bắc sông Hoài trở lên. "Xích Quỷ" có lẽ là tên người Tàu xưa đặt cho ta, cùng với tên "Viêm Việt" để chỉ người phương Nam biết dùng lửa chế tác kim loại đầu tiên (Viêm-Xích), còn chữ Quỷ là chỉ tục xăm mình của người Việt cổ để khi xuống nước không bị cá sấu (thường luồng) ăn thịt, do làm nghề nông và chài lưới. Nước của Đế Nghi (anh) về sau bị mất vào tay họ Hiền Viên xưng Đế vùng sông Hoàng (nên gọi là Hoàng Đế).

Đất nước của Kinh Dương Vương xưa cho đến thời Hùng Vương thành lập nước Văn Lang vốn rộng mênh mông từ châu thổ sông Dương Tử trở về nam, sau này rút cục chỉ còn lại hai quận Giao Chỉ và Cửu Chân mà sử Tàu đã ghi và sau cũng bị họ đô hộ.

Một vài nhà nghiên cứu nhận định một cách thô sơ rằng: thời cổ đại, dân cư thưa thớt, đường xá giao thông chưa phát triển, làm sao Kinh Dương Vương lại có thể kiểm soát được một đất nước quá rộng lớn như thế!

Vì vậy họ cho rằng, đất nước Văn Lang xưa cũng chỉ có thể từ biên giới phía Bắc ngày nay đến Nghệ An mà thôi! Dựa vào đó họ phủ nhận mọi tài liệu lịch sử ít ỏi còn sót lại và cả một hệ thống cổ tích, thần thoại lưu truyền nhiều đời trong nhân dân cũng như những đền miếu lâu đời thờ các anh hùng xưa còn sống trong lòng dân mà lịch sử thành văn lại không hề biết đến. Có nhà nghiên cứu còn đi xa hơn: họ coi dân Bách Việt cổ vốn sống khắp miền nam TQ xưa là một dân tộc khác dân tộc Việt của các vua Hùng ở đồng bằng Bắc Bộ này.

Ai tin theo sự phỏng đoán đó cũng sẽ không giải thích được rằng, cũng vào thời xa xưa ấy, khi giao thông chưa phát triển, phần lớn chỉ dựa vào những đường mòn của địa phương mà giặc nhà Ân lại có thể kéo sang đất nước Văn Lang đến tận Sóc Sơn để xâm lược đất nước của vua Hùng vào đời thứ 6? Họ cũng không thể giải thích được rằng: tại sao loài người nói chung, khởi thủy từ một vùng nhỏ hẹp châu Phi lại có thể lan rộng ra khắp mặt địa cầu ngay từ thời tối cổ. Cần phải nói thêm rằng, người Bách Việt cổ không phải chỉ di cư từ vùng đất gần Hồ Động Đình và phía nam sông Dương Tử xuống vùng châu thổ sông Hồng và sông Mã hiện nay, rồi đồng hóa với người bản địa thuộc giống Indônêdiên thành ra giống Lạc Việt của nước Văn Lang thời các vua Hùng xưa. Một bộ phận còn tiếp tục cuộc di tản khi đất nước của Hai Bà Trưng lại bị mất vào tay Mã Viện. Họ vượt biển bằng những con thuyền có mũi cong như hình khắc trên Trống Đồng, đi đến tận đảo Sumatra của Indônêsiã. Vào thế kỷ 15-16, một bộ phận lại vượt eo biển Malacca để tới bán đảo Pêninsular của Malaysia. Ta hãy đọc một đoạn trong tài liệu mới

nhất của tác giả Trương Thái Du⁽¹⁾, dẫn theo sách "Minangkabau Life and Culture" của Dien A Rice như sau: "...Hiện nay có hai cộng đồng thị tộc "mẫu hệ", nguồn gốc gần gũi, sống hai bên eo biển Malacca, thuộc hai quốc gia:

"1- Cộng đồng thứ nhất là người Minangkabau, sống ở đảo Sumatra, Indônêsi-a, gồm khoảng 4 triệu người, chiếm 1/4 dân số đảo."

"2- Cộng đồng thứ hai cũng là người Minangkabau, sống ở bang Nigêri Sembilan, thuộc bán đảo Pêninsular, Malaysia. Họ vượt eo biển Malacca đến đây định cư vào thế kỷ thứ 15 đến thế kỷ 16. Ngày nay họ sống rải rác trên một diện tích khoảng 6.645 km², dân số hơn 722.000 người (số liệu năm 1991)"..."Tên bang Nigêri Sembilan có nghĩa là "Nước số 9"⁽¹⁾. Chữ "Nước" (Negeri) ở đây đồng nghĩa với chữ "Nagar" của người Chiêm Thành xưa, cũng có nghĩa là "Nước" là "Xứ sở", cũng đồng nghĩa với chữ "Lạc" là "Nác-Nước" (10) của người Lạc Việt xưa. Thủ phủ của Sembilan cách Kuala Lumpur khoảng 60 km."

Dựa vào điều này tác giả còn cho rằng: "Cũng có khả năng những người di cư (thời Hai Bà Trưng và cả trước đó), đi theo đường bộ và dọc theo bờ biển Việt Nam tiến xuống phía Nam đã hòa lẫn với các bộ lạc sống dọc bờ biển Trung bộ Việt Nam ngày nay. Họ đã góp phần xây dựng nên đế chế Chiêm Thành sau này."⁽²⁾..."

"Trong rất nhiều đoạn phim quảng bá du lịch, người Minangkabau đã không dưới một lần tuyên bố: tổ tiên họ là người Việt và đã di cư đến Nam Dương bằng thuyền..."

Người Minangkebau có những ngôi nhà mái cong rất đẹp, nhịp điệu bay bổng phong phú, một mặt giống ngôi nhà sàn hình thuyền, một mặt lại giống mái cong của đình chùa Việt Nam" (xem chú thích số 8 trên).

Do bị xâm lược và đô hộ lâu dài, nền văn hóa cổ Lạc Việt cùng văn tự (Khoa Đẩu) bị xóa bỏ, đến khi thành lập lại được nước từ thời Đinh Lê thì chữ viết cũng không còn, phải mượn chữ Hán Nho để ghi chép.

Vì vậy mà lịch sử thành văn của nước ta xuất hiện rất muộn, chỉ từ thế kỷ thứ 13 sau Công Nguyên, có nghĩa là sau khi Ngô Quyền (898- 944) đánh tan quân của Hoằng Tháo, khôi phục được nền độc lập dân tộc tới 5 thế kỷ mới xuất hiện cuốn sử đầu tiên. Đến đời Lý, Trần, nền văn hóa dân tộc đã phục hưng, chữ Nôm đã xuất hiện ở dạng dựa trên chữ Nho xưa, nhưng sách sử vẫn phải dùng chữ Hán để ghi chép. Vì vậy mà chúng ta phải trân trọng những ý kiến của tiên nhân, tuy là những ý kiến chưa được chứng minh rõ ràng nhưng lại rất khớp với những truyện cổ tích, truyện dân gian truyền khẩu và cả những địa danh đã được lưu truyền từ hàng ngàn năm nay rất rộng rãi trong cả cộng đồng người Việt suốt từ Bắc chí Nam.

Một số người khác lại không tin cả việc kết luận Trống Đồng là tiêu biểu cho nền văn hóa Văn Lang cổ. Họ cho rằng Trống Đồng cũng đào được rất nhiều ở

⁽¹⁾ Trương Thái Du: Tiếng Trống Đồng Mê Linh- Bản Tin tiếng Việt, Đài BBC, phát buổi 15h26 GMT, ngày 06 tháng 4 năm 2005.

⁽¹⁾ Ở đây ta lại gặp con số 9, vốn là số trọng Lạc Thư và Cửu Trù- Hồng Phạm, thêm một chứng cứ của nền văn minh Lạc Việt cổ.

⁽²⁾ Một số làng thuộc huyện Nông Cống, Thọ Xuân- Thanh Hóa dân vẫn gọi Nước là Nác, như "gáo múc nác" (HT.)

miền Nam Trung Quốc; người TQ cũng bảo Trống Đồng là của họ. Trống Đồng còn có rải rác ở cả nhiều nước vùng Đông Nam Á. Điều đó là sự thật, nhưng mật độ trống Đồng dào dạt thì ở lưu vực sông Hồng là dày đặc nhất. Ai còn hoài nghi cũng nên nhớ rằng, phía Nam Trung Quốc, nhất là ở ba tỉnh Quảng Đông, Quảng Tây và Vân Nam ngày nay, xưa kia chính là ba nơi mà người Tàu gọi là Việt Đông và Việt Tây, những khu vực rộng lớn của nước Văn Lang xưa. Trống Đồng ở những vùng đó đều là chứng tích của nền văn hóa Đông Sơn của nước Văn Lang cổ mà thôi. Sách "Tùy Thư" của TQ, từ thế kỷ thứ VII- cũng viết: "Tù trưởng người man (tức dân Lạc Việt) thường có trống đồng. Khi chiến tranh thì trống đồng được đánh lên, người dân khắp nơi nghe tiếng trống liền tụ họp về."

Các sử gia đời Trần, đời Lê, chịu ảnh hưởng rất lớn của Nho giáo, lại theo lệnh vua viết sử, chắc chắn không bao giờ muốn bịa đặt thêm để trêu tức một nước lớn hùng mạnh phương Bắc vốn có lịch sử xâm lược liên miên với dân tộc mình và hiện đất nước mình vẫn phải "triều cống". dù đã là một quốc gia độc lập. Chắc chắn họ chỉ nêu lên những sự thật một cách khiêm tốn, dè dặt, không bao giờ làm quá mức để phạm đến "Thiên Triều"! Thế mà, một vài nhà nghiên cứu ở ta lại phủ nhận cả lịch sử dựng nước lâu dài của người Việt cổ từ thời Hồng Bàng (năm 2879 trước CN) mà lịch sử từ đời Trần đã ghi rất tóm tắt. Họ cho rằng 18 đời Hùng Vương tồn tại lâu lắm cũng chỉ khoảng trên 300 năm trước Công Nguyên (vì tính mỗi đời chỉ trung bình khoảng 17-18 năm). Sau đó đã bị nhà Thục thay thế. Những tác giả này có lẽ chỉ dựa vào nguồn sử liệu khuyết danh là cuốn "Việt Sử Lược" còn lưu giữ được ở Kho sách cổ của Trung Quốc. Chính ở sách này tác giả khuyết danh đã dự đoán như thế. Họ đã bỏ qua vấn đề khảo sát lại các dòng họ Hùng Vương ngay tại chính Kinh Đô của các vua Hùng xưa. Trong Ngọc Phả họ Hùng còn được lưu giữ tại tỉnh Phú Thọ thì 18 đời vua Hùng là 18 dòng họ Hùng; mỗi đời Hùng Vương bao gồm nhiều đời vua chứ không phải chỉ có một ông vua. Nếu quan niệm các đời Hùng Vương chỉ tồn tại khoảng trên 300 năm trước CN thì không thể giải thích được nhiều biến cố lịch sử đã xảy ra, như chuyện giặc Ân sang xâm lược nước ta từ thời vua Hùng thứ VI. Giặc Ân đó chỉ có thể là quân nhà Ân TQ, tồn tại trên ngàn năm trước CN, mà thôi. Chuyện cổ tích thần thoại Phù Đổng Thiên Vương và cả đền thờ Phù Đổng tại huyện Sóc Sơn và làng Phù Đổng vẫn tồn tại cùng với những lễ hội truyền thống từ nhiều ngàn năm nay. Đó là những sự thật hiển nhiên không thể chối bỏ.

Còn tên Giao Chỉ vốn là tên để gọi vùng đất phía nam tiếp giáp với biển Đông và nằm giữa hai nước lớn là Trung Quốc và Ấn Độ sau này. Giao có nghĩa là giao tiếp, Chỉ là vùng đất, chứ không phải là đất của người "có hai ngón chân cái giao vào nhau" như cách giải thích của vài học giả dựa vào chữ "chỉ" cổ có bộ "túc" là "bàn chân" mà suy đoán ra. Một số nhà nghiên cứu sau này cũng dựa vào đó mà cố giải thích rằng: người Giao Chỉ vì phải đi chân đất và leo trèo rừng núi nhiều nên các ngón chân bè ra để dễ bám, vì vậy khi đứng thì hai ngón chân cái như giao vào nhau. Giải thích như thế là rất gượng ép, không thể đúng, vì thời xa xưa, mọi người dân trong các xã hội cổ sơ, dân tộc nào chả đi chân đất và các bàn chân đều phải bè ra chứ đâu

chỉ dành riêng cho dân tộc Giao Chỉ! Vì vậy chữ "Chỉ" ở đây chỉ có nghĩa là vùng đất; Giao Chỉ là vùng đất tiếp giáp phía Nam, giữa biển Đông và Ấn Độ (đối với người Trung Quốc). Đó chính là đất nước Văn Lang xưa. Đến thời vua Nghiêu, năm thứ nhất tương đương với năm thứ 523 Họ Hồng Bàng, ta đã có tên nước mà người Tàu xưa vẫn gọi là Giao Chỉ, có lẽ vì thời đó chưa có bang giao với phương bắc. Đất nước nông nghiệp được thành lập rất sớm này- tuy chưa có hình thức tổ chức chặt chẽ như quốc gia ngày nay- nhưng không thể không có nền lịch toán để phục vụ nghề nông đã phát triển lâu đời. Do những điều kiện lịch sử xa xưa tài liệu chính thống chỉ còn có thể tìm thấy dấu vết. Nhà nghiên cứu về văn minh Việt Nam Lê Văn Siêu đã viết: "Những sử gia Việt Nam xuất hiện rất muộn. Sử gia đầu tiên được vua uỷ quyền viết sử là Lê Văn Hưu vào thế kỷ thứ XIII. Quyển sử xưa nhất là "An Nam chí lược" của Lê Tắc thì viết ở bên Tàu. Quyển ghi những thần tích là Việt điệ U linh của Lý Tế Xuyên thì viết vào khoảng năm 1329..." Sách đã ít và mới lại còn bị thời gian và khí hậu tàn phá. Cadière và Pelliot đã viết: "Sách sử đã rất hiếm ở nước Nam, khí hậu và chiến tranh còn góp phần tàn phá thêm nữa. Sách sử lại còn là tài sản riêng, độc quyền của của lớp nho sĩ ít ỏi. Việc ấn hành sách ở Bắc và Trung Việt không được mở mang, không thể so sánh với Trung Quốc hay Nhật Bản, mà còn kém cả Cao Ly!.. Phần lớn các sách vẫn ở dạng bản thảo viết tay, không được in ấn, phần lớn đã bị khí hậu ẩm ướt, chiến tranh, mối mọt...làm tiêu tan. Không ở đâu người ta thấy tài sản văn hóa của một dân tộc lại bị tiêu tan chóng đến thế!.." H.Maspéro- nhà Địa lý học Pháp- cũng viết: "Khi muốn tìm những tài liệu cổ sử trước thế kỷ XIII thì các tài liệu lại càng không có gì cả"⁽¹⁾.

Đối tượng chính của sự xóa sổ đó là trí thức văn hóa có trong sách vở và con người. Do đó các học giả còn sống sót của nền văn hóa Văn Lang không thể công khai phổ biến tri kiến của mình. Họ phải bảo vệ hệ tư tưởng chính thống Văn Lang đang là đối tượng hủy diệt, dưới một hình thức khác. Đó là dùng tục ngữ, ca dao, cùng những truyện cổ tích thần thoại dưới dạng truyền miệng, đời này qua đời khác: "Trăm năm bia đá thì mòn; ngàn năm bia miệng vẫn còn trơ trơ". Vì vậy mà việc khảo sát qua ca dao tục ngữ và qua hệ thống cổ tích, thần thoại xưa để tìm lại dấu vết còn sót lại của nền văn minh Văn Lang cũ trong đó có nền lịch toán xưa là rất quan trọng. Còn một nguồn tài liệu khác không kém phần quan trọng tuy cũng chỉ dám ghi lại những điều mà kẻ thù xưa cho phép, đó là nguồn tài liệu trong các văn bia ở rải rác khắp nước cùng sự tích các đền chùa trong toàn quốc chưa được viết ra hết. Đáng tiếc là trường Viễn Đông Bác cổ Hà Nội đã đập 13.500 tấm bia từ thời Pháp thuộc mà chưa được dùng và phiên dịch hết. (12). Rõ ràng là việc tìm hiểu riêng lịch cổ Việt càng là một vấn đề nan giải. Nhà nghiên cứu lịch pháp cổ Việt Nam là Bùi Huy Hồng đã nghiên cứu rất kỹ những hoa văn trên mặt trống đồng Ngọc Lũ và Hoàng Hạ, lại thử dùng các mặt trống đó làm bàn đo bóng nắng mặt trời để định các mốc thời tiết theo cổ nhân. Ông đã phát hiện ra rằng, hoa văn trên mặt trống không phải đơn thuần chỉ

⁽¹⁾ Lê Văn Siêu: Việt Nam- Văn Minh Sử- Q.Thượng, Nhà XB. Lao Động, 2003. 91.

để trang trí, mà còn là những ký hiệu để ghi chép lịch của người xưa trong thời kỳ chữ viết chưa phát triển. Bằng cách đo đạc tỉ mỉ các vòng tròn tiếp tuyến trên mặt trống đồng Ngọc Lũ, ông đã phát hiện ra các con số lịch toán, nhiều số là bội số của số 7 (vốn là số lớn nhất trong Bát Quái) là 112, 147, 207, 248, 322, 336. Những con số này rất cần thiết để tính ra các tiết Xuân Phân, Thu Phân, Đông Chí hay Hạ Chí để định thời vụ gieo trồng. Ngay hình vẽ 14 tia mặt trời trên mặt trống cũng là trị số của hai quẻ Càn cộng lại.

Theo Bùi Huy Hồng thì đó là bằng chứng cho ta thấy Lịch Việt Nam như thế là xuất hiện rất sớm, trước cả lịch của Trung Quốc và lịch cổ của Khơme. Điều đó chẳng có gì lạ, bởi yêu cầu của nền văn minh lúa nước bắt buộc con người phải tìm hiểu lịch pháp để định thời vụ gieo trồng.

Nhà nghiên cứu Lê Văn Siêu trong tác phẩm của ông cũng đã nói rõ thêm về "Lịch trống Đồng" qua hình 27 dưới đây (nội dung xin xem thêm sách của tác giả¹¹¹):

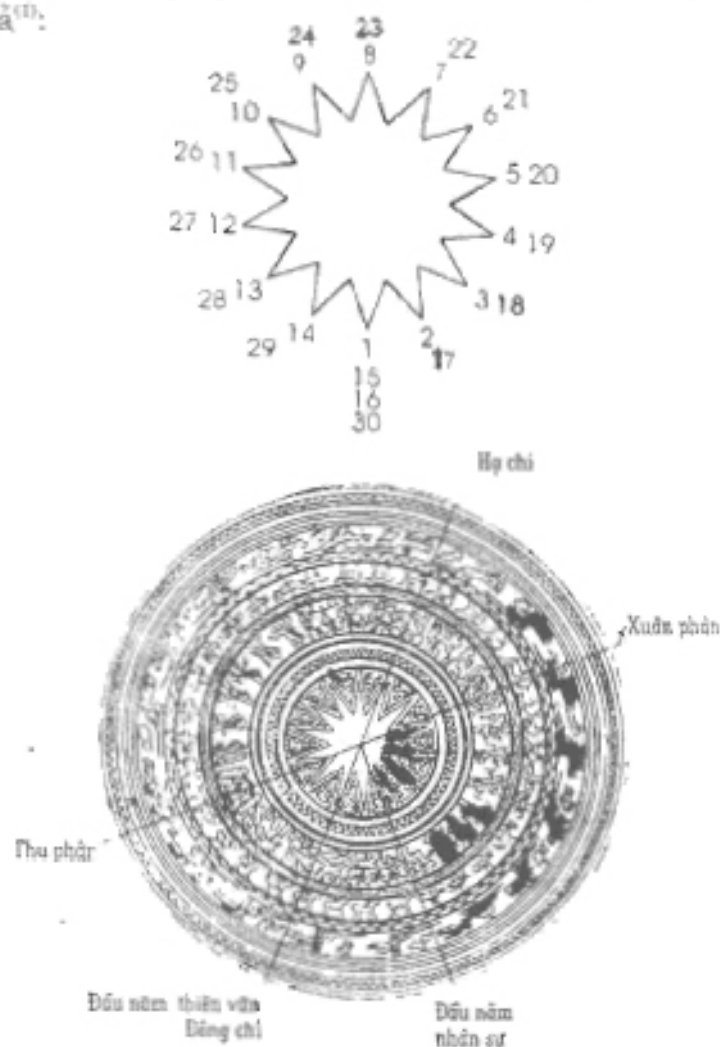

Hình 27: Các mốc "Lịch" trên mặt Trống Đồng Ngọc Lũ
(Theo Lê Văn Siêu)

¹¹¹ Xem VN. Văn Minh sử- Lê Văn Siêu- Nhà XB Văn học, 2006, từ trang 1058 đến 1081.

Cước chú: Những con số ghi quanh hình Mặt Trời 14 tia trên Trống Đồng Ngọc Lũ là những số chú giải về "lịch toán" trong sách của Lê văn Siêu.

Tác giả Trần ngọc Thêm chỉ ra bằng chứng thông qua chiếc rìu đá tìm thấy ở Bắc Sơn, trên có khắc chòm sao Vũ Tiên (Hercules) (Hình 27), trong tác phẩm nghiên cứu về nền văn hóa Việt Nam của ông.

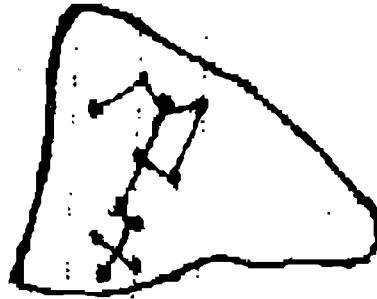

Hình 28: Hình sao Hercules khắc trên rìu đá ở Bắc Sơn
(Trích sách "Tìm về bản sắc Văn Hóa Việt Nam-Trần Ngọc Thêm)

Nền văn minh du mục của các bộ lạc thiện chiến phương bắc cổ không thể có các tiên đề xã hội để phát triển lịch pháp trước. Điều này cho ta thêm một lý do để xác định "Lịch Rùa" nguyên thủy với những chữ số viết bằng chấm, bằng vạch trên các bảng Hà Đồ- Lạc Thư cổ xưa, rất có thể cả Hệ Can Chi là của nền văn minh Văn Lang sản sinh ra và đã bị hủy diệt trước nạn ngoại xâm và đô hộ.

**** Cuộc di dân vĩ đại về phía nam qua truyền thuyết và Di sản văn hóa Bách Việt**

Sau khi đất nước phía bắc của người anh là Đế Nghi bị mất, các bộ tộc người Hoa tràn xuống phía nam, nền văn minh nông nghiệp lâu đời của dân tộc Việt cổ thiên về hòa bình đã không chống nổi những bộ tộc du mục thiện chiến phương bắc, lấy giết tróc và chiếm cứ tài nguyên đất đai làm mục tiêu. Câu chuyện về Lạc Long Quân cùng vợ là Âu Cơ đã phải chia tay, mỗi người dẫn 50 con, người lên rừng, kẻ xuống biển, có lẽ là để diễn tả cuộc di dân khổng lồ về phương nam để bảo vệ nòi giống trước họa xâm lăng. Còn truyền thuyết "cùng sinh ra trong một bọc trăm trứng", chỉ là để nói lên ý nghĩa về một cái nôi chủng tộc lớn là dân Bách Việt có cùng một nền văn hóa, đó chính là nền văn hóa đã sản sinh ra bảng số Hà Đồ-Lạc Thư, bao gồm 100 chữ số (Hà Đồ 55 số + Lạc Thư 45 số = 100 số). Nền văn hóa dựa trên các con số "nhị phân" của người Việt cổ đã được thần thoại hóa, cốt để nêu cao tình "tương thân tương ái" bảo vệ nòi giống và nền văn hóa chung khi hoạn nạn. Nó cùng chung ý nghĩa với câu ca dao: "Bầu ơi thương lấy bí cùng, tuy rằng khác giống nhưng chung một giàn" hay những câu phương ngôn: "Lá lành đùm lá rách". Diễn tả cuộc di dân về phương nam trước họa ngoại xâm qua câu chuyện được thần thoại hóa về Lạc Long Quân và Âu Cơ cùng trăm đứa con được nở ra cùng một bọc trăm trứng, sau phải chia đôi, một nửa theo mẹ

lên núi (vượt rừng núi theo đường bộ), một nửa theo cha xuống biển (vượt biển theo đường thủy) nhiều phần là để diễn tả cuộc di dân các bộ lạc xuống phía nam. Câu chuyện trên đã ghi sâu trong ký ức người Việt suốt cả chiều dài lịch sử, cho đến khi tạo dựng nên nước Việt Nam ngày nay. Trong thực tế cũng chỉ có người Việt nam mới gọi nhau bằng "đồng bào" (một danh từ sau này đã "Hán hóa" để chỉ người cùng một bọc). Nhân dân các nước vùng Đông Nam Á, kể cả miền nam Trung Quốc, không đâu gọi nhau như thế. Những hình thuyền với nhiều tay chèo được khắc trên mặt các trống đồng Ngọc Lũ thời văn hóa Đông Sơn sau này phải chăng là để ghi lại cuộc di dân vĩ đại theo đường sông biển đó? (Hình 25).

Còn chuyện người mà đẻ ra trứng là chuyện không thể có thực. Truyền thuyết về bà Âu Cơ đẻ ra trăm trứng, nở ra trăm con, chỉ là để nói lên ý nghĩa: người cùng chung một huyết thống "Bách Việt", hơn nữa là cùng chung một nền văn hóa "Hà Đồ và Lạc thư" (100 số) của mọi khoa lịch toán sau này. Con số 100 còn dùng để chỉ cả nhiều dòng họ, phát sinh ra từ "bách tính" sau này.

Nghiên cứu về nguồn gốc các dân tộc trên bán đảo Đông Dương, tác giả Nguyễn Thu Phong cũng cho chúng ta biết: "Thần thoại Lào cũng có câu chuyện người đẻ trăm trứng là đáng lưu ý: chỉ về nguồn gốc các dân tộc Miến, Thái, Miên, Việt, Mường, Lào, Tày, Nùng... là cùng một gốc".

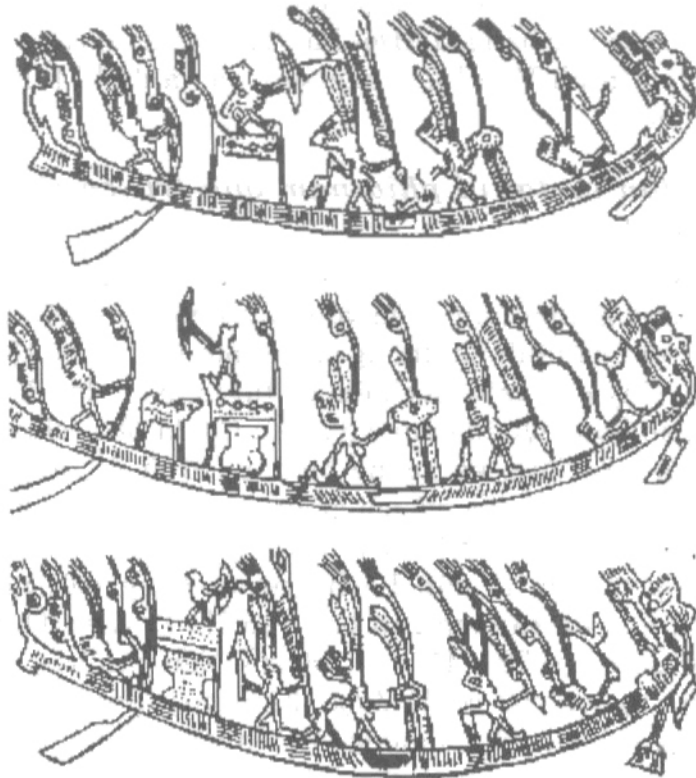

Hình 29: Hình các Thuyền và người chèo trên Tang Trống Đồng Ngọc Lũ
(Theo sách: Lịch sử Việt Nam bằng tranh- Trần Bạch Đằng chủ biên-
Nhà XB.Trẻ, TP.HCM XB. năm 2002 T.1, Tr.82)

Tác giả trên còn viết: "...nói cái bọc mà không có ý nói cái bọc, trăm con không có ý nói trăm con. Nói mà không nói, đó là huyền sử."⁽¹⁾

Còn cách ghi các con số bằng chấm đen và chấm trắng trong hai bảng Hà Đồ và Lạc Thư nhiều khả năng là xuất phát từ tục "thắt nút" để ghi nhớ của người Việt cổ. Ví dụ: để nhớ con mình mấy tuổi, hay nhà hàng xóm nợ mình mấy đấu gạo, người xưa đã thắt số nút tương ứng vào một giây thừng rồi treo trong góc nhà hay bên cửa sổ cho dễ nhìn thấy. Vì thế mới gọi là "Quải" (có nghĩa là treo lên); chữ Hán viết là "Quải" (là Quẻ) trong từ "Bát Quải" (tám quẻ).

Sau này cổ nhân lại bôi vôi lên các nốt buộc số lẻ để dễ phân biệt, vì thế mới có cách ghi chấm trắng là số lẻ (Dương), chấm đen là số chẵn (Âm) trong các bảng Hà Đồ và Lạc Thư.

Về tục lệ "thắt nút" này, sách "An Nam Chí Nguyên" của Cao Hồng Trưng viết rằng: "Thời đất Giao Châu chưa thành quận huyện (tức chưa thành nội thuộc nhà Hán), có những ruộng do nước triều lên xuống mà chừa ra. Người cày ruộng ấy là dân Lạc, người cai trị dân ấy là vua Lạc, các quan văn là Lạc Hầu, các quan võ là Lạc Tướng. Phong tục thuần phác, dùng cách "thắt nút" để ghi nhớ công việc." Theo chúng tôi điều này thêm một chứng cứ cho từ "Lạc" cổ, có nghĩa là "nước-nác", ruộng "lạc" là ruộng nước, dân trồng lúa nước là "dân lạc". Lạc Việt là người Việt trồng lúa nước. Dùng cách thắt nút để ghi nhớ công việc và dùng số lượng chấm đen chấm trắng để ghi các số là xuất xứ từ dân Lạc.

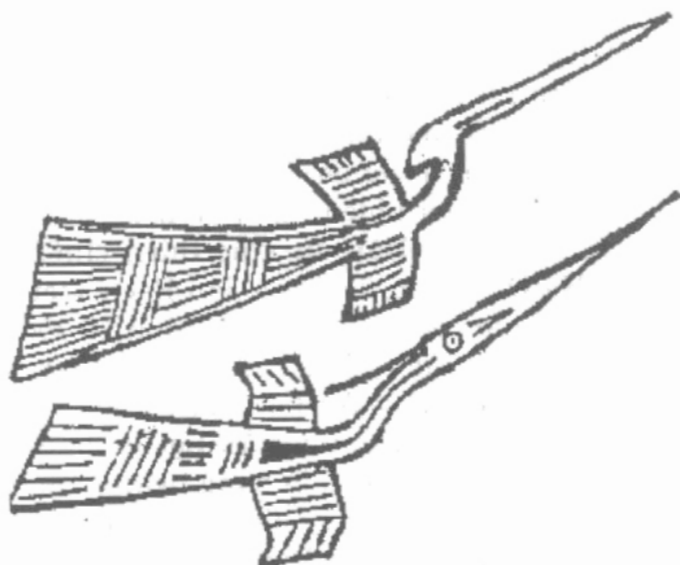

Hình 30: Chim Lạc trên Trống Đồng Ngọc Lũ

⁽¹⁾ Nguyễn Thu Phong: Huyền Sử và Văn Minh Lạc Việt- Nhà XB. TP. HCM.-2003, Tr.37 và 45.

**** Hà Đồ và Lạc Thư- cơ sở của lịch rùa Việt Thường cổ**

Như trên đã một lần đề cập, hai bức đồ cổ, gọi là Hà Đồ và Lạc Thư, sách của Trung Quốc cũng đã ghi không biết chúng xuất phát từ bao giờ, chỉ biết Khổng An Quốc, cháu đời thứ 12 của Khổng Tử là người phổ biến hai bức ""đồ" cổ đó đầu tiên mà không chú giải gì. Nhưng về sau các tác giả viết về Kinh Dịch lại nói rằng Hà Đồ là bức đồ trên lưng con Long Mã hiện trên sông Hoàng Hà do Trời ban cho vua Phục Hy; còn Lạc Thư là bức đồ do con thần quy mang, hiện trên sông Lạc mà Trời ban cho vua Vũ!

Giải thích đó chỉ là hoang tưởng. Ngày nay ta có thể đoán một cách tương đối chính xác rằng: Hà Đồ và Lạc Thư là hai bảng ghi các số đếm viết bằng các chấm đen và chấm trắng ở những vị trí nhất định trong không gian, từ thời chữ viết chưa hình thành. Chắc chắn chúng được phát sinh từ một nền văn minh nông nghiệp thời thái cổ đã bị thất truyền, mục đích chủ yếu là để tính lịch buổi sơ khai. Chúng ta đã biết, từ buổi bình minh của nhân loại con người đã biết quan sát các vì sao trên Trời để định phương hướng khi phải ra khơi đánh bắt cá và dự báo nắng mưa để tiện gieo trồng. Vì vậy bảng Hà Đồ nhiều khả năng là bảng định vị số lượng các chòm sao theo 10 số đếm ở trung tâm và ở bốn hướng của giải Ngân Hà (hay Thiên Hà). Do đó mới gọi là Hà Đồ. Tác giả đã có công nghiên cứu các sao trên bầu trời, suy nghĩ và định vị các con số đầu tiên, rồi cả sự dịch chuyển của các số để đi đến cân bằng bốn phương tám hướng không ai khác là các dân tộc có nền văn minh nông nghiệp sớm nhất vùng đồng bằng sông Dương tử xuống tận phía Nam là dân Bách Việt cổ xưa mà tiêu biểu là các bộ tộc Âu Việt và Lạc Việt. Vì vậy bảng ghi chép thành quả nghiên cứu sự dịch chuyển của chín số đếm để có cân bằng bốn phương tám hướng theo mô hình Ma Phương cơ sở mới được gọi là Lạc Thư (Sách của dân Lạc Việt). Nội dung Hà Đồ và Lạc Thư mang ý nghĩa rõ ràng về kết quả nghiên cứu các con số tương ứng với các chòm sao trên bầu trời của dân Lạc Việt cổ, để làm lịch buổi sơ khai. Đất đai của dân Bách Việt cổ, trong đó lớn nhất là nước Văn Lang từ thời Kinh Dương Vương xưa, trải qua nhiều ngàn năm chiến tranh xâm lược đã bị mất gần hết vào tay dân tộc Hán du mục thiện chiến ở Tây Bắc tràn xuống. Nền văn minh Hà Đồ và Lạc Thư của dân Bách Việt sụp đổ trước sức bành trướng đó. Một bộ phận nhỏ dân số thuộc hai bộ tộc Âu Việt và Lạc Việt dưới sự lãnh đạo của Âu Cơ và Lạc Long Quân chạy về cực nam, sau này con cháu đã thành lập nên nước Âu Lạc của các vua Hùng trên lưu vực sông Hồng hiện nay. Đáng buồn thay, nước Âu Lạc lại bị đế chế hùng mạnh phương Bắc tiếp tục xâm chiếm, kết quả là hàng ngàn năm bị đô hộ dưới ách thống trị hà khắc. Nền văn hóa cũ bị hủy diệt! Tuy nhiên nền văn hóa cổ đã khắc sâu vào trong tâm khảm dân Lạc Việt từ nhiều thiên niên kỷ xa xưa nên rất khó đồng hóa chúng. Một bộ phận có lẽ rất lớn của nền văn hóa bản địa mà kẻ xâm lược không thể xóa nổi lại đã trở thành văn hóa của chính kẻ xâm lược, mà cổ nhân gọi chung là "văn hóa Hoa hạ". Triều đại chính thống đầu tiên của nước Trung Hoa rộng lớn xưa là nhà Tần, đã một phen toan tính xóa bỏ nền văn hóa mà họ cho là "ngoại lai" đó, bằng phương pháp hết

sức tàn bạo là "đốt sách, chôn học trò", nhưng rốt cục cũng không xóa nổi, chính vì nó ưu việt hơn nên văn hóa được kẻ xâm lược áp đặt.

* Còn đối với giải đất cực nam của nước Âu Lạc xưa, sau một ngàn năm bị đô hộ, cuối cùng do sức sống của nền văn hóa cổ đã có thể phục hồi quốc gia dưới những tên là Đại Cồ Việt, Nam Việt rồi Đại Việt đến Việt Nam ngày nay sau nhiều lần bị tái xâm chiếm và cuối cùng là bị thực dân Pháp đô hộ suốt 80 năm. Tuy nhiên những tinh hoa của nền văn minh Lạc Việt cổ vẫn tồn tại và được bảo lưu trong đời sống người nông dân khắp các làng xã Việt Nam, từ Bắc chí Nam. Chúng tồn tại trong các chuyện cổ tích, thần thoại dân gian được kể thống nhất ở mọi miền đất nước, các tên đất, tên làng, các văn bia, đền miếu thờ các vị anh hùng mà sử sách đã bị kẻ xâm lược xóa sạch qua nhiều ngàn năm đồng hóa. Tinh hoa của nền văn hóa cổ còn tồn tại trong ngôn ngữ dân tộc, trong ca dao, tục ngữ, trong nền nghệ thuật dân gian, từ bức tranh "đám cưới chuột", "hứng dừa" đến tranh "ngũ hổ", trong cả thói quen đo đếm hay dùng cơ số 5 và 6 hàng ngày. Chuyện "bánh chưng, bánh dày" của Hoàng Tử Linh Lang, con vua Hùng thứ sáu được truyền tụng cho đến nay, phản ánh những con số "1 x 3 = hình tròn; 1 x 4 = hình vuông" đã nói lên quá rõ ràng quan niệm cổ xưa về "Trời tròn" (vì 1-3 là 2 số dương thuộc Trời), Đất vuông (vì 2-4 là 2 số âm thuộc Đất) là quan niệm mang tính triết học gắn với Hà Đồ và Lạc Thư của nền văn minh Việt cổ. Một chứng cứ quan trọng khác không thể bỏ qua của nền văn minh Lạc Việt là những ký hiệu về "lich toán" đã được khắc trên mặt các trống đồng (đã nói ở trên). Văn hóa còn thì dân tộc còn. Đó là một nền văn hóa dựa trên trí tuệ thiên văn làm lịch để phục vụ nghề nông.

Nền lịch toán Việt cổ dựa trên 5 con số đầu tiên của hệ số đếm. Hai số ở trung tâm là 5 và 10 được coi là hai số "gốc" của hệ Tọa độ không gian, cũng là những số cao quý nhất, gọi là số Hoàng Cực, dành cho người đứng đầu bộ tộc (sau này là vua Hùng) người đã có công dựng lại nước. Vì vậy mới lấy ngày Giỗ Tổ là ngày mồng 10 tháng 5 (tức tháng Thìn là con rồng) của lịch "Kiến Tý" xưa. Hai ngày "5 và 10" có ngôi vị ở trung tâm được dành cho nhà vua. Lịch Kiến Tý là lịch của người Việt cổ, lấy tháng Tý là tháng Giêng đầu năm, tính đến tháng Thìn (con rồng) là tháng năm. Sau này nhà Hán đổi ra lịch "Kiến Dần" cho hợp với thời tiết miền Bắc, tháng Thìn trở thành tháng ba (Giỗ Tổ mới thành mồng 10 tháng ba âm lịch). Lịch của người Việt cổ nước Văn Lang cũng mất từ đó. Điều này lại thêm một lý do để ta tin rằng Lịch theo Can Chi và cả hệ thống Can Chi vốn là sáng tạo của người Việt cổ đã được Hán hóa. (sẽ nói thêm ở mục Can Chi dưới).

Nền văn hóa Hà Đồ- Lạc Thư không để lại những công trình kỳ vĩ dựa trên lao động khổ sai cùng máu và nước mắt của hàng triệu người dân nô lệ, rồi cũng sẽ tan rã với thời gian, như Kim Tự Tháp với lăng mộ Pharaông, vườn treo Babilon, Vạn Lý trường thành, Lăng mộ Tần Thủy Hoàng, Cung A Phòng xưa hay Cố Cung sau này, Ăng co Vát, Ăng co Thom v.v...Nền văn hóa vì con người đó cùng "Lịch Rùa" thời xa xưa, rồi văn minh sông Hồng, văn minh Trống Đồng Đông Sơn cùng kỹ thuật trồng lúa với "Nước-Phân-Cần-

Giống" được lưu truyền cho đến thời hiện đại. Như một học giả phương Tây đã nêu lên: "*Dân tộc nào đã tồn tại lâu dài nhất ắt đã có một nền văn hóa sâu sắc nhất.*" Cần phải thêm rằng, nền văn hóa sâu sắc nhất cũng là nền văn hóa bám rễ vững chắc nhất trong bản thân từng con người của dân tộc đó. Nền văn hóa Văn Lang đã để lại quá nhiều dấu ấn trong nếp nghĩ và cách sống của người Việt từ bắc chí nam. Nhà nghiên cứu Dịch học Việt Nam ở nước ngoài là Nguyễn Duyệt, trong cuốn "Trở về nguồn" của ông, xuất bản tại Hoa Kỳ năm 1996, có thêm những nhận xét về tổ tiên giống Bách Việt, trước họa xâm lăng liên tục như sau: "*Thấy trước cái thế bị đánh tập trung, tổ tiên ta đã đoán trước sự mất nước của nòi giống lồi kéo theo sự phá hủy cả một nền văn minh mà không thể một sớm một chiều khôi phục lại được. Muốn duy trì nền văn minh cho con cháu mai hậu... tổ tiên ta đã dùng con rùa (con vật sống lâu nhất từ hai ngàn năm đến bốn ngàn năm mà khoa sinh vật học thế kỷ 20 này mới khám phá ra được tuổi đời của nó), để ghi khắc ký hiệu của một nền văn minh trên lưng nó, rồi đem thả xuống sông với hy vọng mai sau khi con cháu phải xuôi nam tìm nơi sinh sống sẽ gặp lại được vết tích nền văn minh Lạc Việt, hầu khôi phục dân tộc... Từ đó những nơi nào tập trung dòng giống Lạc Việt được truyền tụng cho nhau, nhất là trước các đình, chùa, đền miếu, lăng tẩm, đều hay dựng bức bình phong đắp "con rùa đội cuốn sách" (Hà Đồ chỉ con rùa và Lạc Thư chỉ cuốn sách), là ý muốn nói đến nền văn minh Lạc Việt được ghi khắc trên lưng con rùa"⁽¹⁾.*

Nền văn minh nông nghiệp mang nặng tính chất hòa bình và nhân bản đã tạo cho tâm hồn người Việt tính bao dung và khoan hòa lớn. Điều này đã được Khổng Tử- người được coi là sáng lập ra đạo Nho nói rõ khi trả lời học trò.

Tử Lộ có lần hỏi thầy về cái mạnh. Khổng Tử trả lời: "*Hỏi về cái mạnh của phương Nan ư? Hay cái mạnh của phương Bắc ư? Khoan hòa, mềm mại để dạy người, không báo thù kẻ vô đạo. Ấy là cái mạnh của người phương Nam, người quân tử ở vào phía ấy. Xông pha gươm giáo, dẫu chết không màng, ấy là cái mạnh của người phương Bắc..., kẻ mạnh ở phía ấy..."* (Trung Dung). Ở đây Khổng Tử nói cái mạnh của người phương nam là ai vậy, nếu đó không phải chính là dân Bách Việt xưa cùng nền văn minh nông nghiệp của họ đã góp phần làm nên đạo Nho.

Cái mạnh của họ cũng chính là truyền thống yêu hòa bình: "*Khoan hòa mềm mại, không báo thù kẻ vô đạo!*" Điều này còn biểu hiện rõ ràng cho đến ngày nay: đối với hai kẻ xâm lược hiện đại mạnh nhất ở thế kỷ 20 vừa qua đã đem hàng triệu quân cùng vũ khí tối tân sang nổi tiếp gây chiến tranh tàn phá đất nước ta suốt ba chục năm ròng. Số bom đạn chúng rải xuống đất nước nhỏ hẹp này lớn gấp nhiều lần chúng đã rải xuống châu Âu trong chiến tranh thế giới thứ hai, tàn phá xóm làng, rải chất độc hóa học hủy hoại mùa màng hồng đem nạn đói đến cho dân, phá hoại những cánh rừng nguyên sinh bạt ngàn quý giá. Chúng đã gây thương vong cho hàng triệu gia đình, con em chúng ta. Đến khi chúng đã phải chịu thua, rút lui nhục nhã không

⁽¹⁾ Quang Thống - Nguyễn Duyệt "Trở về nguồn", Sách xuất bản tại Mỹ, 1996, Tr.30-31- (không có tên nhà Xuất Bản).

kèn không trống thì chính người Việt Nam lại tạo cho chúng sự an toàn để rút lui. Mặc dầu sau chiến tranh chúng không nói gì đến đền bù một phần nào cho những tội ác mà chúng đã gây ra, nhưng chúng ta vẫn bắt tay đón tiếp như những người bạn đã có thời nhầm lẫn, không may mắn thù hận. Chỉ có ở đất nước của nền văn minh Văn Lang và Âu Lạc cổ mới có cách cư xử ấy. Tuyệt nhiên không có sự thù hận, không có tệ khủng bố tàn khốc đối với kẻ thù ở đất nước này như đang diễn ra ở nhiều nơi trên thế giới. Đó phải chăng là thế mạnh của người phương nam, "*khoan hòa mềm mại để dạy người, không báo thù kẻ vô đạo*" mà Khổng Tử đã nhận xét từ hàng ngàn năm trước? Còn cái mạnh của người phương Bắc đây là ai? Phải chăng chính là nói dân tộc Hoa du mục từ phía Bắc tràn xuống, quen dùng chiến tranh để cướp phá, vì thế mà Ngải mới nhận xét "*xông pha gươm giáo, dẫu chết không màng, ấy là cái mạnh của người phương Bắc!*"

Trở lại thời Lạc Long Quân đã phải di dân chạy loạn, đến thời vua Hùng đầu tiên lập nước Văn Lang. Tuy đã bị mất một phần đất mầu mỡ phương bắc, nhưng đất nước Văn Lang xưa vẫn còn rộng lớn. Lịch sử còn ghi rõ địa giới: Đông giáp biển Nam Hải, Tây giáp Ba Thục, Bắc đến Hồ Động Đình, Nam giáp nước Hồ Tôn (tức nước Chiêm Thành, nay là đất Quảng Nam). Có nhà nghiên cứu không tin ở biên giới rộng lớn đó, nhưng cuốn sách lịch sử cổ nhất mà Tứ Khố toàn thư Trung Quốc đời nhà Thanh còn lưu giữ được là cuốn "Đại Việt Sử Lược" (khuyết danh), cũng vẫn ghi: "Thời Chiến Quốc (TQ) vua nước Việt là Câu Tiễn (505- 465 trước CN) ở miền Triết Giang thường sai sứ sang dụ Hùng Vương nước Văn Lang chống cự lại". Như vậy thì biên giới nước Văn Lang của các vua Hùng phải tiếp giáp với nước Việt của Câu Tiễn (tuy cùng nguồn gốc Bách Việt xưa nhưng đã là hai quốc gia). Do điều này mà có nhà sử học đã cho rằng nòi giống người Việt hiện nay do người Việt của Câu Tiễn từ Triết Giang-Phúc Kiến di cư sang, sau khi nước Việt của Câu Tiễn bị mất. Điều đó là có thể, nhưng không phải tất cả người Việt hiện nay đều là hậu duệ của người Việt Phúc Kiến. Đến đời nhà Tần thì đất nước Văn Lang đã bị đánh phá và thu hẹp lại.

Cuốn lịch sử đầu tiên của nước ta sau khi đã khôi phục được một phần đất đai tận phía nam này và đặt tên là Đại Việt cũng đã ghi rất vắn tắt nhưng rõ ràng về đất nước rộng lớn của Kinh Dương Vương xưa. Nếu không phải là sự thật thì một sử gia của đất nước nhỏ bé tuy đã là nước độc lập dưới thời Ly, Trần, nhưng vẫn phải triều cống người khổng lồ hùng mạnh phương Bắc, sao dám viết bịa ra để trêu tức "Thiên Triều"!

Trên bản đồ cổ sử Trung Quốc không ghi nước Văn Lang, mà chỉ ghi các nước Dạ Lang, Điền Việt, Nam Việt, Tây Âu... Đời Tần Thủy Hoàng năm thứ 33 mới thôn tính xong thiên hạ, lấy xong đất Dương Việt. (Có thể đây là phần đất phía bắc rộng lớn thuộc Văn Lang của các vua Hùng). Tần Thủy Hoàng dùng Nhâm Ngao làm chức Ký quận Nam Hải, Triệu Đà làm chức Lệnh quận Long Xuyên. Đến đời Tần Nhị Thế, Nhâm Ngao qua đời, Triệu Đà lên thay. Khi nhà Tần bị diệt, Triệu Đà thôn tính luôn đất đai ở Quế Lâm và Tượng Quận rồi tự xưng là Nam Việt Vương.

Về thời kỳ lịch sử cổ đại xa xưa, khảo sát lại chúng ta còn thấy nhiều điều thú vị. Có hai nhân vật truyền thuyết mà cả dân tộc Việt lẫn dân tộc Hoa đều coi là thủy tổ của mình, đó là Phục Hy và Thần Nông. Thực ra hai cặp danh từ riêng này đều mang dấu ấn văn phạm tiếng Việt hơn là tiếng Hán. Phục Hy không phải là tên cá nhân một ông vua nào, mà là tên để chỉ cả một thời đại dài của nền kinh tế lấy chăn nuôi thuần hóa các súc vật hoang dã làm chính. Phục Hy có nghĩa là "thuần phục loài nuôi Hy"- một loài thú nuôi để cúng thần. Nếu là ngôn ngữ Hán thì phải gọi là Hy Phục chứ không thể là Phục Hy. Thần Nông cũng thế, đó không phải là một người mà là cả một thời đại gồm nhiều lãnh tụ của những cư dân nông nghiệp chuyên trồng lúa nước, như thời kỳ Hùng Vương sau này cũng vậy, đều gồm rất nhiều đời vua. Nếu là lãnh tụ của dân tộc Hán, thì theo văn phạm Hán, phải gọi là "Nông Thần", còn "Thần Nông" chỉ ông "Thần" nghề nông, là theo văn phạm thuần Việt, tính từ phải để sau danh từ. Dân tộc Hán vốn là bộ tộc du mục ở miền bắc tràn xuống chiếm cứ vùng Trung Nguyên, không thể có thủy tổ là Thần Nông được. Thêm nữa lịch sử cũng đã ghi rõ: *"Xưa cháu ba đời Viêm Đế họ Thần Nông là Đế Minh sinh ra Đế Nghi, sau Đế Minh nhân đi tuần thú hương Nam, đến Ngũ Lĩnh lấy con gái Vụ Tiên, sinh ra vua (Kinh Dương Vương)...Đế Minh lập Đế Nghi là con nối ngôi, cai quản phương Bắc, phong cho vua làm Kinh Dương Vương, cai quản phương Nam, gọi là nước Xích Quỷ..."*⁽¹⁾

Như trên đã nói, đất nước rộng lớn của Kinh Dương Vương luôn luôn là mục tiêu bành trướng của các thế lực xâm lược phương Bắc. Họ không những chỉ chiếm cứ những miền đất phì nhiêu mà còn xóa sạch nền văn hóa bản địa. Không phải trong cuộc di dân vĩ đại về phương Nam được diễn tả trong truyện cổ tích về Lạc Long Quân và Âu Cơ phải chia con khi xưa, để kẻ lên rừng, người xuống biển, có thể đem được toàn bộ dân tộc đi theo. Chắc chắn là chỉ được một bộ phận và có lẽ đông nhất là người Lạc Việt và Âu Việt. Đại bộ phận cư dân Bách Việt và Tam Miêu vẫn phải ở lại trên đất đai của mình và tất yếu đã bị đồng hóa với kẻ thống trị.

Rất có thể chữ "Khoa Đầu" loại chữ tượng hình thô sơ đầu tiên của người Việt cổ đã góp một phần không nhỏ vào việc tạo ra chữ Hán Nho xưa. Vì vậy người Việt từ thời Bắc thuộc dùng chữ Hán Nho nhưng lại đọc rất nhiều chữ Nho theo cả âm và nghĩa tiếng Việt, tạo nên tên gọi "Hán Nôm" (Nôm ở đây chính là Nam- chữ Hán đọc theo người phương Nam (tức người Việt). Sau này sang thời kỳ độc lập tự chủ người Việt mới tiếp tục phát triển thêm chữ Hán Nôm riêng của mình, trên cơ sở chữ Hán Nho xưa. Như vậy là chữ Khoa Đầu xa xưa đã hầu như bị lãng quên sau trên ngàn năm bị hủy diệt. Nhiều người đã vội vàng phủ nhận chữ Khoa Đầu và cho rằng dân ta từ xưa vốn chưa có chữ viết riêng, chữ Nôm mới chỉ xuất hiện từ sau khi dân ta học chữ Hán. Những tưởng chúng ta khó lòng tìm lại được chữ viết của tổ tiên xa xưa, nhưng gần đây, nhân dịp giỗ Tổ Hùng Vương năm 2005 được phục hồi

⁽¹⁾ Đại Việt Sử Ký toàn thư- Sách đã dẫn- Kỷ Hồng Bàng Thi.

thành "Quốc Lễ", nhiều nhà nghiên cứu đã sưu tầm lại di tích các đền miếu vùng Phú Thọ- Việt Trì, rà soát lại nhiều phả hệ, đọc lại nhiều "sắc phong" từ các đời vua, mới phát hiện ra một điều quan trọng là: dưới thời các vua Hùng, nước Văn Lang đã có cả một nền giáo dục từ trước thời chữ Hán du nhập. Các vua Hùng đều nuôi thầy dạy các Hoàng Tử và Công chúa trong cung. Hiện còn nhiều đền thờ các thầy giáo của Hoàng tộc cũ trên đất Việt Trì- Phú Thọ. Phả hệ các đời Hùng Vương còn được lưu giữ ở nhiều địa phương, mặc dầu đã trải qua nhiều biến cố, trong đó có cả tên vợ và tên các con Lạc Long Quân xưa cùng các Hoàng Tử của nhiều vua Hùng nối tiếp.

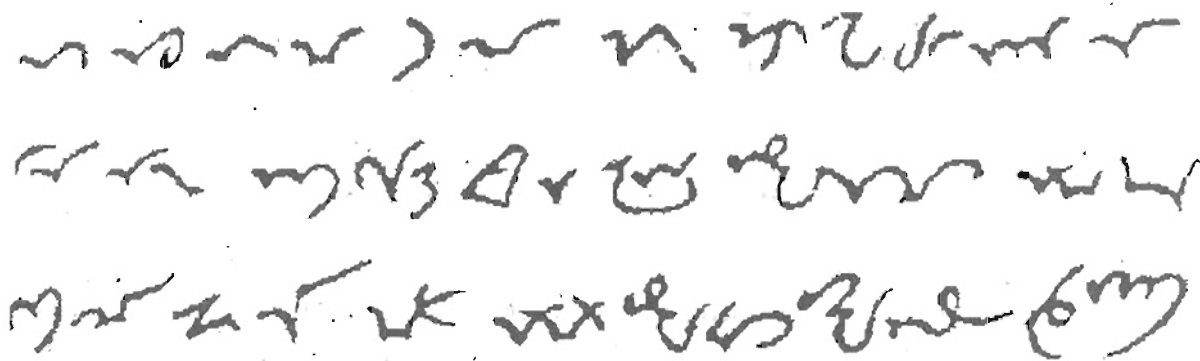

CHỮ KHOA ĐẤU

Tư liệu chép trong "Tìm về bản sắc văn hóa Việt Nam"

Hình 31: Chữ Khoa Đẩu Việt cổ

Chữ Khoa Đẩu cũng được phát hiện ở nhiều nơi, cả ở động Phong Nha mới tìm thấy. Bãi đá Sapa với nhiều chữ cổ, nghi là chữ Khoa Đẩu, được phát hiện từ thời thuộc Pháp, đáng tiếc là vẫn chưa có người giải mã được rõ.

Chúng ta trông mong vào những nhà nghiên cứu trẻ có tâm huyết và học vấn uyên bác hơn sẽ không bao giờ quên lịch sử, quên công lao của tổ tiên đã tạo dựng nên nền văn minh Hà Đồ-LạcThư cơ sở của Dịch học và nền lịch toán Can Chi, đã bị kẻ thắng trận chiếm đoạt và làm thất truyền từng mảng lớn. Nhà Tần xưa, khi đã chiếm được vùng Trung nguyên rộng lớn và thành lập được chế độ phong kiến hùng mạnh, họ coi bốn phương đều là "man di, mọi rợ"; phía bắc là "Bắc địch", phía nam là "Nam man", phía tây là "Tây di". Tuy nhiên họ du nhập cái hay của mọi dân tộc bại trận làm văn hóa chính quốc, kể cả chữ viết. Chính sách hủy diệt các nền văn hóa bị trị để dễ dàng đồng hóa dân bản địa còn duy trì và kéo dài suốt chiều dài lịch sử hàng ngàn năm đi theo những cuộc chiến tranh xâm lược hết sức tàn bạo.

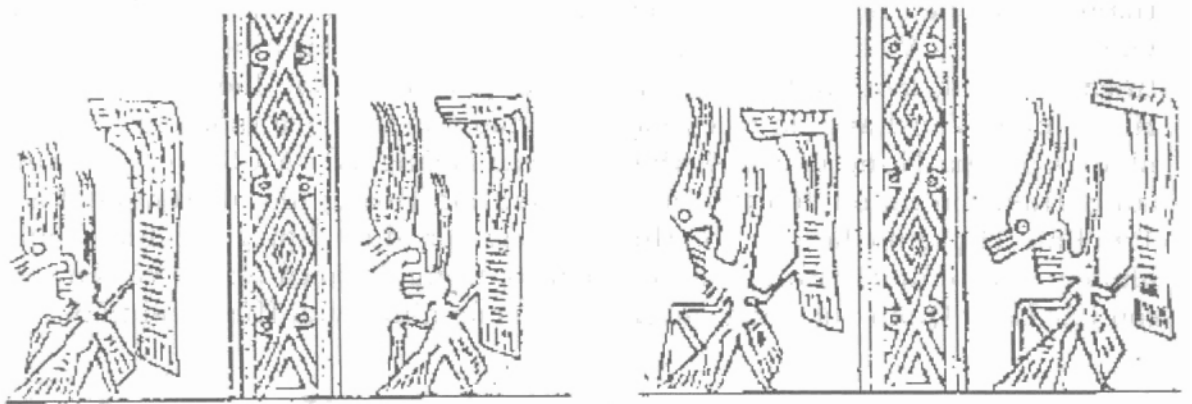

Hình 32: Hình người đang đọc "Sở"
Chừng tích cho hệ thống chữ viết thời Trống Đồng Lạc Việt

Như hồi Mã Viện sang đánh Hai Bà Trưng, khi thắng trận y đã cho thu hồi hết những trống đồng của nền văn hóa Văn Lang và Âu Lạc, đem đúc thành đồng thoi mang về. Số đồng không mang về hết, y đã cho đúc thành cột đồng (Đồng Trụ) chôn vùng biên giới trên cột khắc dòng chữ: "Đồng trụ chiết, Giao Chỉ diệt"- để mong cho dân Giao Chỉ chóng bị diệt vong (!) (Giao Chỉ là tên người Hán gọi đất Việt).

Sau này những lần sang xâm lược đất nước Việt phương Nam, được hay thua họ đều tàn phá hết những công trình xây dựng của các thời đại, các lăng miếu, đền đài khắp kinh thành và những nơi họ đặt chân đến. Cuối đời Trần, quân nhà Minh sang đánh chiếm nước ta, khi thắng họ cũng cho thu hồi hết sách do các học giả người Việt viết, đem đốt sạch, chỉ để lại sách do người Hán truyền sang. Họ còn lùng bắt cả các nhân tài của đất nước cùng những thợ thuyền giỏi tay nghề đem về chính quốc. Với chính sách đó thì chữ "Khoa Đầu" của người Việt cổ và có thể cả chữ "tượng hình" sơ khai của thời Văn Lang, Âu Lạc, sau một ngàn năm bị đô hộ, đã bị xóa sạch (trừ phần bị đồng hóa với chữ Hán Nho) là điều tất yếu. Nhiều nhà nghiên cứu về chữ Hán cổ cũng cho rằng, nhiều chữ cổ có xuất xứ từ phương Nam, nhiều từ khác là hình tượng các sản vật phương Nam. Vì vậy có thể chữ Hán đã được phát triển trên cơ sở chữ tượng hình bản địa, vốn là một địa bàn có nền văn minh lúa nước rất sớm.

Cuộc di dân về phương Nam không phải chỉ diễn ra trong thời Lạc Long Quân và Âu Cơ với câu chuyện cổ tích nổi tiếng, mà còn kéo dài trong nhiều thế kỷ, mỗi khi đất nước thêm một lần bị thu hẹp. Chuyện hai tộc người Minangkabau đang sống ở Indônêsi-a và Malaysia, tự nhận tổ tiên mình là người Việt di cư sang đã kể ở trên, cùng những chứng cứ về ngôn ngữ giữa người Chiêm Thành và người Việt đã phần nào nói lên điều đó. Trong bài "Tiếng Trống Mê Linh" của tác giả Trương Thái Du có kể thêm một tục lệ lý thú:

"Người Minangkebau vẫn theo chế độ thị tộc mẫu hệ. Quyền thừa kế nằm hết ở nữ giới. Tuy nhiên trưởng tộc lại là nam giới. Lãnh thổ chung của họ

chia thành những vùng tự trị có tên là Luak (Lạc?). Người đứng đầu vùng tự trị cũng là nam giới, do các trưởng thị tộc bầu lên gọi là Luak Undang. Người nữ giữ quyền thừa kế trong thị tộc gọi là Turun Cirik. Các em gái bà nằm trong hàng thừa kế thứ hai gọi là Turun Nyi (Tiếng Bahasa Indônêsiia lần lượt đọc là "Trun Cirhik và Trun nhi")⁽¹⁾. Ngữ âm này sau biết bao biến đổi qua thời gian, đọc lên vẫn thấy mơ hồ hai cái tên "Trưng Trắc", Trưng Nhị" (*) (là tên phiên âm ra chữ Hán mà người Tàu xưa gọi hai Bà. Phải chăng cuộc di dân đó đã diễn ra dưới thời Mã Viện xâm lăng và Hai Bà thua trận?

Trong công trình nghiên cứu về "Chữ trên đá- Chữ trên đồng" của giáo sư Hà văn Tấn (**), ông cũng đã so sánh chữ trên những chiếc "qua đồng" đào được trong những ngôi mộ cổ ở Trường Sa (TQ) rất giống với chữ trên "qua đồng" ở Thanh Hóa thời văn hóa Đông Sơn (hình 31). Công trình cho ta biết: "Qua và kiếm Việt vẫn thường tìm thấy trong các quốc gia lân cận... Trong mộ Sở ở Giang Lăng, Hồ Bắc, đã tìm thấy thanh kiếm có đề tên Việt Vương Câu Tiễn..." Tài liệu cho ta biết thêm về ngôn ngữ Việt cổ như sau: "Lưu Hưởng thời Hán còn chép được một bài hát tiếng Việt, phiên âm bằng chữ Hán, trong sách "Thuyết Uyển".

Nhà ngôn ngữ học Nhật Bản Izui Hisanosuke đã khôi phục lại âm của hai bài hát đó. Và thật bất ngờ đối với chúng ta, bài hát gần giống tiếng Chăm, một ngôn ngữ Malayo- Polynésie. Gần đây, Vi Khánh Ôn lại khôi phục bài hát Việt này thành tiếng Choang cổ. "... Ở Phúc Kiến cũng tìm thấy tại nhiều nơi một loại văn tự khắc trên vách đá... có người cho đó là chữ của người Đông Việt trước khi người Hán xâm nhập" (Hà văn Tấn: Sách đã dẫn, trang 38). Tác giả viết tiếp: "Nếu những chiếc qua này từ ngoài đưa vào nước Sở thì ắt hẳn từ phương Nam đến. Phía Nam của Sở thông lưu với lưu vực Nguyên, Tương, là đất tỉnh Quảng Đông. Nhưng trên đất Quảng Đông không có một quốc gia nào sớm hơn nước Nam Việt của Triệu Đà thời Hán. Trong khu vực này lại cũng không có một trung tâm văn hóa cao nào khả dĩ tạo ra một hệ thống văn tự độc lập. Trong khi đó ngày càng có thêm chứng cứ để nói rằng con đường từ Quảng Đông đến Trường Sa, đã chuyên chở ảnh hưởng văn hóa Đông Sơn đến đất Sở... Do đó, theo tôi, giả thiết cho rằng cư dân Đông Sơn là người sáng tạo ra hệ thống chữ viết đã tìm thấy trên các qua đồng, và cả trên lưỡi cày đồng, vẫn giữ nguyên ý nghĩa". (Tr.46).

Trang tiếp theo tác giả đưa ra 4 kết luận:

* "1- Dấu viết của một hệ thống chữ viết từ trước chưa được nói đến đã tìm thấy trong khu vực từ phía nam sông Dương Tử đến sông Mã."

* "2- Hệ thống chữ viết này đã ở một trình độ cao hơn loại hình chữ viết hình vẽ (pictogramme)."

* "3- Hệ thống chữ viết này khác Hán, không phải Hán."

⁽¹⁾ Trương Thái Du. Tiếng Trống Đổng Mê Linh- Bản Tin tiếng Việt, Đài BBC, phát buổi 15h26 GMT, ngày 06 tháng 4 năm 2005.

* "4- Hệ thống chữ viết này có trước khi Tần thống nhất Trung Quốc, và ở Việt Nam, là trước khi người Hán xâm lược."⁽¹⁾

Một ngàn năm bị đô hộ dưới các triều đại phong kiến hà khắc Trung Quốc, dĩ nhiên người Việt phải theo lịch Trung Quốc. Tuy nhiên, như ta đã điểm qua phần trên, lịch Trung Quốc cũng bắt nguồn từ Hà Đồ- Lạc Thư và Hệ Can Chi vốn là hệ tính toán của người Việt cổ. (xem phần Hệ Can Chi ở dưới). Những lý giải ban đầu của những người đã sáng lập ra Lịch Rùa cùng Hệ Can Chi, trải qua lịch sử lâu dài hầu như đã thất truyền.

Vì vậy việc khảo sát lại nền văn hóa lâu đời của người Việt cổ qua lịch toán và tìm lại nguồn gốc hệ Can Chi là điều cần thiết và phải tốn nhiều công sức, không thể một sớm một chiều mà giải quyết được.

Với những lý do văn hóa đã nêu thì lịch cổ của Văn Lang xưa chắc chắn là "Lịch Kiến Tý" với tháng Giêng là tháng Tý, tháng có tiết Đông Chí. Lịch này đã bị lịch Kiến Dần của nhà Hán thay thế.

Cần phải lưu ý các độc giả thêm một điều: việc nghiên cứu để tìm lại nguồn gốc lịch Can Chi của một nền văn hóa đã bị thất truyền hoàn toàn không phải là việc tranh chấp theo quan điểm dân tộc hẹp hòi, mà nó có ý nghĩa về học thuật khôi phục lại chân lý đã mất, có lợi cho sự hiểu biết của con người. Mặc dầu nó có nguồn gốc từ đâu, nhưng công lao của các học giả Trung Quốc trong suốt chiều dài lịch sử để phát triển lịch toán Á Đông là không thể phủ nhận. Đối với Việt Nam, khi bước sang kỷ nguyên độc lập tự chủ, từ thời Đinh, Lê đến Lý, Trần, Lê cho đến nhà Nguyễn sau này, lịch Việt Nam và lịch Trung Quốc đều dựa trên những nguyên lý tính toán theo Can Chi và nền tảng triết học Dịch cổ.

Cả hai quốc gia đều dùng lịch "Kiến Dần" có từ thời nhà Hán và đều dùng cách chọn ngày theo những quy ước giống nhau về mặt lý luận. Mặc dầu nguồn gốc không xuất phát từ Trung Quốc nhưng các học giả TQ từ suốt thời nhà Hán trở về sau này, đã góp phần trí tuệ và công lao để phát triển nền lịch toán Á Đông. Người Việt Nam và người Trung Quốc cũng như nhiều dân tộc vùng này đều quan niệm năm, tháng, ngày, giờ không phải chỉ là những đơn vị để đo số lượng thời gian đơn thuần, mà còn cho rằng, mỗi đơn vị thời gian còn mang trong lòng nó chất lượng riêng có tác động tốt xấu đến tâm sinh lý của từng loại người cụ thể. Điều này là do thời gian phụ thuộc vào các tiết khí khác nhau, chịu ảnh hưởng "trường khí" của các thiên thể, quan trọng nhất là Mặt Trời, Mặt Trăng và 5 Hành Tinh của Hệ Mặt Trời trong từng thời điểm khác nhau, nên cũng tác động đến con người khác nhau. Vì vậy mà các đơn vị thời gian đều mang đặc tính riêng của nó. Người xưa đã dày công nghiên cứu trong nhiều lý thuyết về tác động của "vận khí thời gian" đến ngày sinh tháng đẻ của con người.

⁽¹⁾ Hà Văn Tấn: "Chữ trên đá-Chữ trên đồng- Minh văn và Lịch sử"- Nhà XB. KHXH -Hà Nội-2002.f

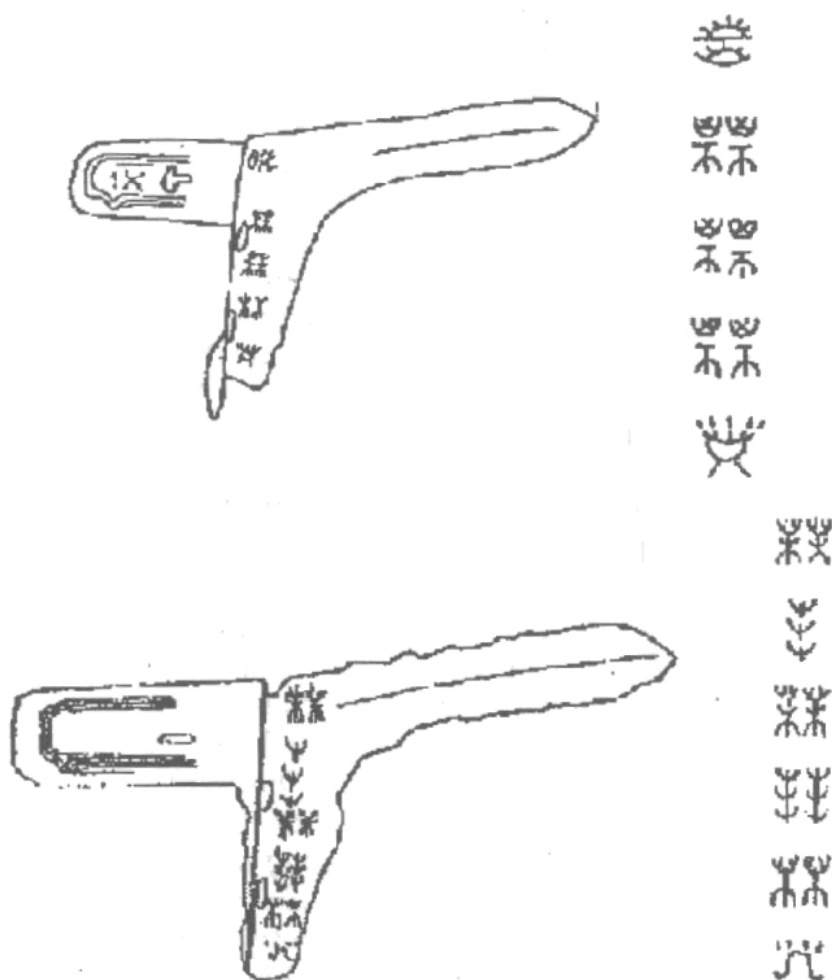

Hình 33: Những chiếc "qua đồng" ở Trường Sa
(Rất giống Qua Đồng ở Thanh Hóa- Theo Hà Văn Tấn)

Nhiều lý thuyết còn nổi tiếng cho đến nay như lý thuyết về Phụng Thủy, lý thuyết số Hà Lạc, lý thuyết về số Tử Vi và lý thuyết về Vận số Tam Nguyên hay Tam Nguyên- Cửu Vận mà cuốn sách này sẽ đề cập đến. Về phép tính lịch Can Chi, tuy cùng theo chung những nguyên tắc thống nhất, nhưng vì vị trí Việt Nam ở phía nam Trung Quốc, nên thời tiết hải nước khác nhau. Các ngày Tiết Khí hai nước đều có xê dịch, tuy nhiên sự xê dịch đó không nhiều vì cả hai nước đều có chung múi giờ 7 (Việt Nam từ Bắc chí Nam ở trọn trong múi giờ 7; còn Trung Quốc thì có tới 5 múi giờ "5,6,7,8,9" nhưng múi giờ 7 vẫn là múi giờ chung). Sự khác nhau về lịch "Kiến Dân" giữa hai nước chỉ là "giờ chuyển tiết". Giữa giờ Hợi và giờ Tý chỉ chênh nhau năm, mười phút là ngày trước đã thành ngày hôm sau. Thêm nữa nếu cứ tính đúng ngày rằm là trăng tròn (ngày vọng) thì cách một số tháng lại phải xê dịch ngày "sóc" sớm hơn, vì từ ngày "sóc" đến ngày "vọng" là đúng 15

ngày, nhưng chu kỳ một vòng trăng chỉ có 29,5 ngày. Giữa thủ đô hai nước, vì ở những vĩ tuyến khác nhau nên độ "trăng tròn" nhìn thấy có chênh lệch nhau. Đó là những lý do mỗi năm thường có một vài tháng lịch hai nước có ngày đủ thiếu khác nhau, tuy tháng trùng nhau là chiếm đa số. Nhưng có năm ngày Nguyên Đán đầu năm cũng lệch nhau. Tính cả năm chỉ chênh nhau một đôi ngày, do số tính các tháng đủ và tháng thiếu khác nhau, còn tổng số ngày các năm đều bằng nhau. Lịch Việt Nam dưới các triều đại Lý, Trần, Lê, Nguyễn đều có sự khác biệt về tháng đủ thiếu. Sự khác nhau ít ỏi đó đã làm cho nhiều người lầm tưởng lịch Việt Nam là theo lịch Trung Quốc. Dưới triều Nguyễn, Việt Nam vẫn có Tòa Khâm Thiên Giám là cơ quan chuyên trông coi việc làm lịch hàng năm, cứ tháng giêng theo lệnh nhà vua là ban hành sách lịch xuống mọi Phủ, Huyện.

**** Xuất xứ Hệ Can Chi và nguồn gốc 12 con vật Địa Chi**

Nói về xuất xứ của Hệ Can Chi các sách cổ kim của Trung Quốc đều dựa vào ghi chép trong Sử Ký của Tư Mã Thiên đời nhà Hán về một nhà sáng lập là họ Đại Nạo thuộc dã sử để làm căn cứ. Sự giải thích đó không cho ta biết gì về xuất xứ của Hệ Can Chi. Học giả đời Thanh là Mai Cốc Thành viết trong bộ Hiệp Kỷ Biện Phương Thư nổi tiếng của ông rằng: "*Người xưa đặt ra ý nghĩa nguyên thủy của Thiên Can, Địa Chi là thế nào, đời sau cho đến nay tranh chấp không ngừng. Chẳng qua lấy Thái Ung, Tư Mã Thiên làm thân tượng đại biểu cho văn hóa, lấy Thiên Can là "thân", lấy Địa Chi là "cành, nhánh"... quan điểm đó nhận được sự đồng tình tiếp nhận của đại đa số người.*" Như vậy sự giải thích về Can Chi của các học giả lỗi lạc Trung Quốc từ xưa tới nay cũng không rõ ràng. Dù sao thì việc chia thời gian Năm, Tháng, Ngày, Giờ theo Can Chi cũng là một phát minh đặc biệt của khoa Thiên văn Lịch toán cổ Á Đông.

Việc hình thành Hệ thống Can Chi được gắn liền với nền văn hóa chữ Hán của Trung Quốc, bởi chữ Hán đã được dùng rộng rãi trong nhiều nước vùng Đông Á cho mãi đến thế kỷ 19. Vì vậy, nền văn hóa chữ Hán có sự đóng góp của nhiều dân tộc tạo thành, như Mãn, Mông, Nhật Bản, Triều Tiên, Việt Nam..., chứ không phải chỉ riêng người Hoa. Đặc biệt phải kể đến các dân tộc ở phần đất rộng lớn phía Nam Trung Hoa cổ, như các dân tộc Tam Miêu, Bách Việt, mà ngày nay phần lớn đã bị đồng hóa hoặc trở thành người thiểu số ở Trung Quốc. Như vậy Hệ Can Chi mà ngày nay các học giả Trung Quốc cũng không rõ nguồn gốc, đã được du nhập vào Trung Quốc từ xa xưa và được người Trung Quốc chấp nhận, biến thành của dân tộc mình.

Theo sự khảo sát của chúng tôi thì Hệ Can Chi (tức số 10 và số 12) vốn xuất phát từ hệ đếm theo cơ số 5 và 6. Theo truyền thống nhân dân Việt Nam xưa rất quen sử dụng hai hệ cơ số đếm đó (như đã nói ở mục trên). Cùng với Hệ Can Chi, lý thuyết về Dịch học và những ký hiệu viết 8 con số theo phép "nhị phân" bằng các ký hiệu vạch liền (—) và vạch đứt (— —) hình thức đầu tiên của văn tự tượng hình, có nhiều khả năng là của nền văn minh Việt cổ để lại. Thói quen dùng hai số 5 và 6 trong tính toán hàng ngày

của người Việt, còn được lưu giữ trong dân chúng cho mãi đến những năm giữa thế kỷ 20, cùng những mô hình "bát quái" được khắc trước cửa buồng hay trên thượng lương mỗi khi làm nhà của người Việt khắp từ Bắc tới Nam, cùng với câu chuyện thần thoại nổi tiếng về Lạc Long Quân và Âu Cơ sinh ra chiếc bọc 100 trứng (tượng trưng cho nền văn hóa 100 số của Hà Đồ-Lạc Thư). Ngoài ra còn nhiều chuyện cổ tích lịch sử được lưu giữ trong từng gia đình đã nói lên điều đó. Rất có thể sự giải thích đơn giản về Hà Đồ- Lạc Thư cùng hệ Can Chi trong lịch cổ đã được ghi chép trong các văn bản chữ cổ của người Việt đều đã bị mai một hoặc bị hòa nhập vào chữ Hán sau này. Chỉ điều đó mới giải thích được việc các tác giả Trung Quốc chú giải không thống nhất nhiều điểm trong kho tàng Dịch cổ. Thêm nữa, cho đến nay nhiều sách Dịch của Trung Quốc cũng chỉ đơn thuần bàn luận về triết lý Dịch cổ, còn rất hiếm sách lý giải Dịch theo lý thuyết "Toán Nhị Phân", cũng như hầu hết các tác giả Trung Quốc không giải mã được các số Nhị phân viết dưới hình thức Tứ Tượng, Bát Quái và 64 Trùng Quái. Đến học giả nổi tiếng hiện đại của Trung Quốc là Quách Mạt Nhược (nguyên Chủ tịch Viện Hàn Lâm Khoa học TQ) cũng cho rằng " Bát Quái- nền tảng của Kinh Dịch- là những viên gạch thần bí".

Như ta đã khảo sát ở phần trên, số 10 Thiên Can (thuộc Trời) và 12 Địa Chi (thuộc Đất) là do cặp số ở trung tâm 10 số đếm tạo nên. Đó là hai số "5 và 6". Số 5 là số cuối của năm số "sinh", là số lẻ (dương) thuộc Trời, nhân đôi lên thì thành 10 Thiên Can của Trời. Số 6 là số đầu của năm số "thành", là số chẵn (âm) thuộc Đất, nhân đôi lên thì thành 12 Địa Chi của Đất. Tại sao lại nhân đôi hai số "5 và 6" cũng là dựa trên lý luận phân cực "âm dương" của Tạo hóa; các cặp số đều có âm có dương, nếu nhân đôi "5 và 6" chúng sẽ có cặp đối xứng là "10 và 12". Khi cần dùng những số đếm có chu kỳ lớn hơn, người xưa còn nhân hai số đó với nhau thành số 30, rồi 60, 90, 120... Cách dùng hai số "5" và "6" trong tính toán hàng ngày còn phổ biến trong người Việt cho đến tận Cách Mạng tháng 8/1945, nhất là ở miền Trung, từ Thanh Hóa trở vào, khi còn tiêu tiền bằng đồng đúc dưới các thời vua nhà Nguyễn. Người Trung Quốc không có thói quen dùng số 5 và số 6 trong tính toán hàng ngày.

Vậy ta có thể đặt ra câu hỏi: lịch khắc trên con Thần Quy xưa của người Việt cổ, có "ghi việc từ khi Trời Đất mới mở cho đến về sau" mà tộc Việt Thường đem cống vua Nghiêu xưa, không phải chỉ đơn thuần là mô hình Hà Đồ, Lạc Thư, mà còn bao gồm cả Hệ Can Chi đi kèm để làm lịch, định rõ thời tiết bốn mùa? Tại sao người Việt từ Nam chí Bắc cho mãi đến thời cận đại và hiện đại, nhất là ở nông thôn, khi làm nhà ở vẫn hay khắc hình Bát Quái trước cửa buồng, trên thượng lương? Thậm chí chỉ nhìn vào ngôi nhà người ta đã nhận ngay ra là nhà của người Việt, dù người đó ở đâu.

Trang trí ở mọi đình chùa người Việt vẫn hay đắp con rùa mang hòm sắc: con rùa phải chăng là để nhắc nhở con cháu nhớ lấy dấu ấn của "Quy lịch" đã khắc trên lưng con rùa cùng với bảng Hà Đồ xưa? Còn hòm sắc phải chăng chính là biểu tượng Lạc Thư cùng Hệ Can Chi của tổ tiên người Lạc

Việt? (Hòm sắc chẳng qua là người đời sau do không hiểu đã gọi sai mà thôi). Ngày nay, ai muốn khảo sát lại vấn đề của nền văn minh Việt cổ không thể bỏ qua những truyền thuyết đã trở thành các chuyện cổ tích lịch sử được truyền tụng hàng ngàn năm nay trong nhân dân. Chúng đi kèm những câu ca dao, câu tục ngữ, có lẽ đã sản sinh ra từ những cuộc di dân vĩ đại về phương Nam trước họa ngoại xâm cách ngày nay đã hàng ngàn năm, để giáo dục nhau bảo vệ nòi giống, như câu: "Bầu ơi thương lấy bí cùng; Tuy rằng khác giống nhưng chung một đàn", hay câu "Lá lành đùm lá rách"... Còn những cổ tích về các anh hùng xưa như Phù Đổng Thiên Vương, Sơn Tinh- Thủy Tinh hay câu chuyện sáng tạo ra "bánh chưng-bánh dày" thể hiện quan niệm "Trời tròn-Đất vuông" của vị Hoàng tử con vua Hùng xưa cùng nhiều truyền thuyết của các dân tộc thiểu số anh em cùng chung số phận, chúng ta chưa khai thác hết.

Ý nghĩa của Can Chi: Theo giải thích của nhiều tài liệu Trung Quốc thì ý nghĩa của Can Chi chính là để chỉ các giai đoạn phát dục và sinh trưởng của cây cỏ trong xã hội nông nghiệp thời xưa. Do ảnh hưởng sâu sắc triết lý âm dương, cổ nhân cũng chia sự sinh thành của cây cỏ ra hai phần: Giai đoạn chúng lên khỏi mặt đất đến lúc tàn lụi là phần dương. Giai đoạn chúng từ đất chui ra, từ đất mà trưởng thành cho đến khi trở về đất là thuộc âm.

• **Mười Thiên Can:** Là 10 giai đoạn thuộc phần "dương" của cây cỏ, tính từ khi cây trồi lên khỏi mặt đất:

- * Giáp: là giai đoạn nảy mầm, dương còn bên trong, âm bên ngoài.
- * Ất: là giai đoạn mầm cây non nớt, phần âm vẫn chiếm ưu thế.
- * Bính: là giai đoạn cây cỏ vươn lên rõ ràng như ánh sáng mặt trời.
- * Đinh: là giai đoạn cây cỏ trưởng thành mạnh mẽ.
- * Mậu: giai đoạn cây cỏ thuần thực, cành lá xum xuê.
- * Kỷ: giai đoạn đứng thẳng giữ vững hình thù.
- * Canh: cây cỏ nhiều thay đổi, đâm chồi, nảy lộc, ra hoa, có hương sắc.
- * Tân: giai đoạn cây cỏ nảy sinh cái mới: thành quả, kết hạt.
- * Nhâm: giai đoạn mầm cây mới phát sinh trong quả, trong hạt.
- * Quý: giai đoạn bế tàng, mầm sống ẩn trong quả, trong hạt, chờ thời cơ.

• **Mười hai Địa Chi:** Miêu tả 12 giai đoạn thuộc phần "âm" của cây cỏ, từ khi hạt giống được gieo xuống đất cho đến khi nảy mầm, trở thành cây mới, cho đến khi nhờ đất mà ra hoa, kết quả, rồi hủy diệt trở về đất để tái sinh:

- * Tý: là giai đoạn hạt giống hút nước trong đất mà nảy mầm.
- * Sửu: là giai đoạn mầm cong queo, đội đất mà ra.
- * Dần: là giai đoạn mầm vươn lên cao, dương khí đang thịnh.
- * Mão: là giai đoạn cây cỏ phát triển mạnh mẽ.
- * Thìn: là giai đoạn cây cỏ trưởng thành, cành nhánh xum xuê.
- * Tị: là giai đoạn dương khí cực thịnh, âm khí suy, cây cỏ cứng cáp.

- * Ngọ: giai đoạn, cây cỏ phát triển hết mức đã bắt đầu ngừng lại.
- * Mùi: giai đoạn cây cỏ hương sắc đầy tràn, ra hoa kết quả.
- * Thân: giai đoạn cây cỏ thành thực, quả chín, hạt già.
- * Dậu: giai đoạn thoái lui, cây cỏ suy tàn, dương suy, âm thịnh.
- * Tuất: giai đoạn suy tàn rõ, cây cỏ khô héo, âm khí cực thịnh.
- * Hợi: giai đoạn hủy diệt, dương khí hết, âm khí cực thịnh, cây cỏ chết, trở về đất để cho quả hạt nảy mầm, bước sang một chu kỳ mới.

Về sau do tính hợp lý của vòng Giáp Tý, các nhà thiên văn lịch toán mới dùng Can Chi để đo đếm thời gian và làm lịch.

Theo chúng tôi, cách giải thích đó là gượng ép, không hợp lý. Nguồn gốc con số 10 (mà chữ Hán-Việt gọi là 10 Thiên Can), như đã nói ở trên, là số nhân đôi của số 5, thuộc Trời (Dương), cổ nhân đã dùng số này chỉ 10 phương của Vũ Trụ (gồm 8 hướng ngoại biên và hai hướng trên, dưới). Còn số 12 (chữ Hán-Việt gọi là 12 Địa Chi), là số nhân đôi của số 6 thuộc Đất (Âm), cổ nhân đã dùng số này để chỉ 12 hướng của Đất (chia bốn hướng chính mỗi hướng thành ba: Bắc gồm Hợi, Tý, Sửu; Đông gồm Dần, Mão, Thìn; Nam gồm Tị, Ngọ, Mùi; Tây gồm Thân, Dậu, Tuất). Về sau các nhà lịch toán mới đưa hai con số 10 Thiên Can và 12 Địa Chi vào vòng tuần hoàn 60 năm để tính lịch và sự tuần hoàn có quy luật của khí hậu. Khi Hệ Can Chi được hoạt hóa theo cơ chế "Ngũ Hành" diễn ra trên Mặt Đất, 10 Thiên Can mới có vị trí rõ ràng: Giáp Ất thuộc Mộc ở phương Đông; Bính Đinh thuộc Hỏa ở phương Nam; Canh Tân thuộc Kim ở phương Tây; Nhâm Quý thuộc Thủy ở phương Bắc. Còn Mậu Kỷ thuộc Thổ ở Trung tâm. Số 12 Địa Chi cũng phải theo hai trục Tý- Ngọ và Mão Dậu (vốn là trục Thời gian trong ngày) để hoạt hóa.

Nguồn gốc việc 12 con vật gắn vào 12 Địa Chi: Có lẽ bắt nguồn từ việc dùng 12 Địa Chi để chia ngày đêm ra làm 12 giờ, trước khi Hệ Can Chi được dùng để tính ngày, tháng, năm làm lịch. Để chia ngày đêm ra hai nửa bằng nhau người xưa dùng Hệ Toạ độ: Trục Tung theo hướng Bắc-Nam; Trục Hoành theo hướng Đông-Tây. Trục Tung gọi là Trục Tý-Ngọ, tương ứng với nửa đêm (Tý) và giữa trưa (Ngọ). Trục Hoành gọi là trục Mão-Dậu, tương ứng với tảng sáng (Mão) và chập tối (Dậu). Trong các xã hội nông nghiệp cổ điển con người sống chung với quần thể gia súc trong nhà (hầu như nhà nào cũng có lợn, gà, chó, mèo, trâu, bò, gà, vịt v.v...), vì vậy mà con người có những quan sát rất tinh tế về thói quen của các loài vật. Một số thói quen của chúng có liên quan đến thời gian trong ngày, có lẽ vì vậy mà người xưa đã gắn tên tuổi của chúng vào Trục Tý-Ngọ, Mão-Dậu. Ví dụ nửa đêm là thời gian hoạt động mạnh của chuột nhà, giữa trưa là giờ nghỉ của ngựa (vì phương tiện đi lại thời xưa chủ yếu là dùng ngựa). Với cái nóng nực phương nam, người xưa không thể không cho con ngựa nghỉ ngơi vào buổi trưa. Có lẽ chính vì thế mà con chuột được gắn với giờ Tý nửa đêm, con ngựa được gắn với giờ Ngọ giữa trưa. Chuột và Ngựa đã trở thành hai con vật tượng trưng cho trục thời gian Tý-Ngọ. Ai nuôi mèo đều có thể nhận xét, vào sáng sớm,

khi màn đêm sắp hết, bình minh bắt đầu là lúc mèo nhà tìm nơi nghỉ ngơi sau một đêm hoạt động. Còn buổi chiều tàn, khi trời đã nhá nhem là lũ gà đã tụ tập quanh chuồng trở về nơi trú ẩn quen thuộc hàng ngày của chúng, sau một ngày tận mắt kiếm ăn ngoài vườn. Cũng chính vì thế mà "mèo và gà" đã gắn với hai mốc thời gian trong ngày là tảng sáng và chập tối, tức là trực Mão-Dậu. Người Trung Quốc gắn Mão không phải với con Mèo mà là con Thỏ. Theo chúng tôi, Thỏ không có ý nghĩa gì liên quan đến buổi sáng cả, nó không có cơ sở để tượng trưng cho trực Mão-Dậu. Điều này lại thêm một yếu tố để chứng minh rằng tên 12 con vật của 12 Địa Chi vốn bắt nguồn từ nền văn minh Lạc Việt cổ xưa. Tác giả Hiệp Kỷ Biện Phương Thư cũng đã viết: *"Tinh Lịch Khảo nguyên (của Lý Quang Địa) cũng đã từng viết: 12 cầm tượng Tý chuột, Sửu trâu, Dần hổ, Mão thỏ, Thìn rồng, Tị rắn, Ngọ ngựa, Mùi dê, Thân khi, Dậu gà, Tuất chó, Hợi lợn, đã được noi theo từ lâu, không biết từ đâu đến... không thấy ở kinh điển..."* (Biện Ph. Thư, tr.71). Nếu đem ý nghĩa 12 giai đoạn trưởng thành của cây cỏ vào việc chia thời gian ngày đêm thì không những không hợp với những mốc thời gian cụ thể trong ngày mà còn rất khó nhớ đối với mọi người. Còn nếu nói "giờ gà lên chuồng" thì ở nông thôn người ta biết ngay là giờ Dậu. Cũng như giờ "chuột phá" thì người ta biết ngay là giờ Tý. Dần dần, thói quen đặc trưng của những con vật khác mà xã hội dựa vào cây trồng, vật nuôi và săn bắn xưa rất gần gũi, cũng được gắn với các địa chi còn lại. Trong thời gian hai cuộc kháng chiến chống Pháp và chống Mỹ, ai đã phải lên căn cứ miền rừng núi phía Bắc cũng như phía Nam, chung sống với đồng bào miền núi, nếu để ý đều có thể nhận thấy đàn trâu nhà deo mõ tre nhót dưới tầng sàn, cứ khoảng hai, ba giờ sáng là chúng tình dục nhai cỏ, tiếng mõ nghe lóc cóc đều đều làm ta cũng tỉnh giấc, nhớ ngay đến giờ Sửu mà người xưa đã dày công quan sát. Nhà đi săn thú rừng xưa cho biết cứ khoảng 4-5 giờ sáng mặt trời vẫn còn tối, nhưng không nên tìm săn cọp, vì vào giờ đó chúng đã về hang nghỉ ngơi. Các giờ khác cũng thế, mỗi giờ gắn với một đặc điểm sinh hoạt của một loài vật quen biết xung quanh: giờ Tị là giờ rắn ẩn mình, những người làm nghề đào hang bắt rắn đều lợi dụng giờ này để bắt chúng; giờ Mùi là giờ dê ăn cỏ; giờ Thân là giờ bày khi theo đàn trở về; giờ Tuất là giờ hoạt động, sữa nhiều của chó; giờ Hợi là giờ ngủ yên của lợn. Riêng giờ Thìn, vào khoảng từ 7 đến 9 giờ sáng, là thời gian con người có cảm giác thoải mái nhất, năng suất làm việc cao nhất, được người xưa lấy con vật tượng trưng cao quý là "con Rồng" làm hình tượng. Thêm nữa Thìn ở vào số thứ 5 là số gốc của Hệ Tọa Độ Ngũ Hành, số của Hoàng Cực, dành cho nhà Vua và Hoàng tộc, vì vậy tượng trưng của nó là con Rồng. Đó cũng là một điều rất hợp lý.

Tên 12 con vật gắn với tên 12 Địa Chi, có tính cố định trong ngày, trong đó có 7 vật nuôi (Trâu, Mèo, Ngựa, Dê, Gà, Chó, Lợn); 4 vật hoang dã (Chuột, Cọp, Rắn, Khi) và một con vật tượng tượng đại diện cho sự cao quý (Rồng). Các tên trên được hình thành sau Hệ Tọa độ "Tý-Ngọ, Mão-Dậu", đánh dấu 12 khoảng thời gian trong một ngày, rất dễ nhớ và có ý nghĩa trong nền sản xuất chăn nuôi và trồng trọt của các xã hội nông nghiệp cổ

điển Á Đông. Chúng có nhiều khả năng bắt nguồn từ nền văn minh Việt cổ đã bị Hán hóa.

Một vài tác giả giải thích rằng, các con vật có móng thuộc số lẻ (1,3,5) được gắn vào các năm dương, còn những con vật có móng thuộc số chẵn (2,4..) được gắn vào các năm âm. Chúng ta đều dễ dàng nhận thấy sự gán ghép gượng ép trong cách giải thích đó. (Loài rắn thì làm gì có chân mà có móng, hoặc con rồng thì ai biết nó có bao nhiêu chân và mấy móng! Hơn nữa, có nhiều loài chim thú có số móng chẵn lẻ rõ ràng sao không lấy chúng làm biểu tượng mà lại lấy 12 con vật trên?

Những thập niên nửa đầu thế kỷ XX, các nhà khảo cổ Trung Quốc đã thu thập được tới khoảng 160.000 mảnh xương gồm mai rùa, yếm rùa, xương vai, xương ức bò và cừu có niên đại vào thời Thương-Ân (khoảng thế kỷ thứ 11-12 trước CN), trên đó có khắc các quẻ bói thời đó. Đại bộ phận các mảnh xương này được tìm thấy khi khai quật ở An Dương (thuộc tỉnh Hà Nam ngày nay). Nơi này chính là một trong những địa bàn cư trú của dân Việt Thường cổ. Người ta đã ghi được khoảng 4500 chữ cổ trên những mảnh xương đó và qua nghiên cứu mới chỉ hiểu được nghĩa khoảng một nửa số từ đó. Nhà khảo cổ Trung Quốc là Zhang Zhengiang (?) là người đầu tiên đọc được những quẻ Dịch khắc trên các mảnh xương này và cả trên những đồ dùng bằng đồng thời nhà Thương. Năm 1978 Zhang đã công bố những khám phá của mình(*). Ông đã cho ta biết những nét khắc trên xương và mai rùa cũng như trên những đồ đồng xưa chính là những chữ số cổ. Theo ông thì các nét khắc tương ứng với các số như sau:

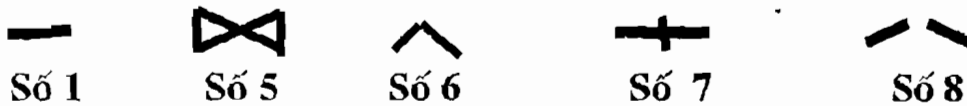

Các quẻ Dịch, như ta đã biết, chỉ còn dùng hai ký hiệu: và

Hai ký hiệu đó chính là hai vạch “dương-âm” sau này; vạch dương () là số 1, vạch âm () số 8, là số thứ tự của quẻ Khôn, nhưng giá trị của nó chính là số 0. Dưới đây là một trong những quẻ bói cổ được khắc trên yếm rùa, mà học giả Nguyễn Hiến-Lê đã trích trong cuốn East Asia - The Great tradition (Modern Asia editions-Tokyo.1962).

Những hình khắc trên mai rùa hay đồ dùng bằng đồng xưa chính là những quẻ Dịch cổ:

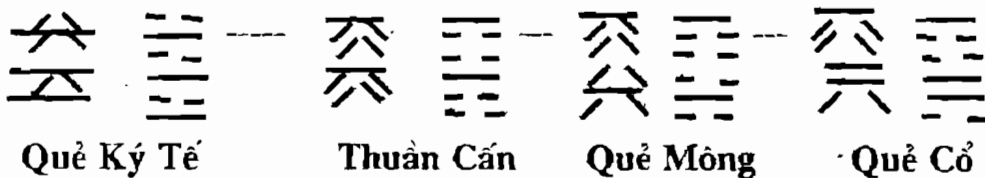

Hình34: Quẻ Dịch cổ

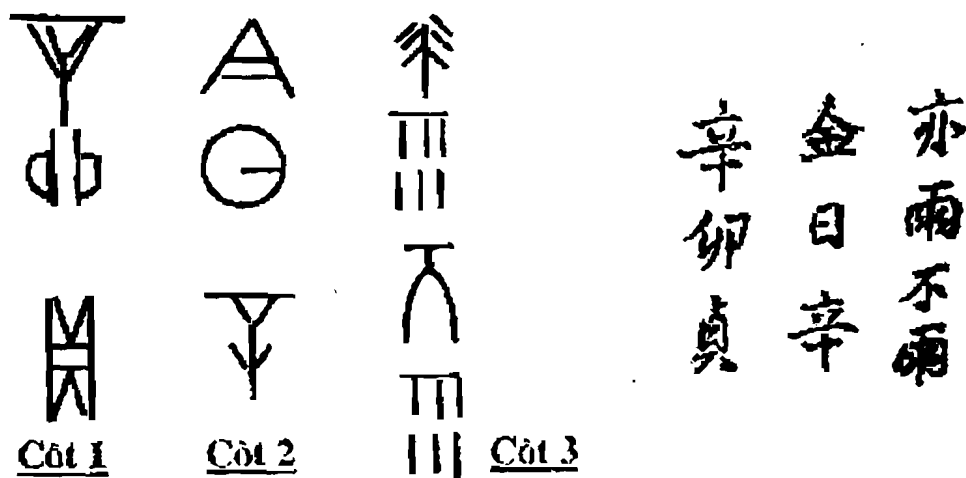

Chữ tượng hình cổ
(Quẻ bói ghi trong Giáp Cốt)

Chữ Hán ngày nay

H.35: Chữ Tượng hình cổ

* Cột 1, bên trái, từ trên xuống, là ba chữ: “Tân Mão trinh” (Nghĩa là: ngày Tân Mão bói)

* Cột 2, giữa, là ba chữ: “Kim nhật Tân” (nghĩa: hôm nay ngày Tân)

* Cột 3, bên phải, là bốn chữ: “Diệc vũ, bất vũ” (nghĩa: cũng mưa (hay) không mưa?)

Cửu Trù và Hồng Phạm: Chuyện cổ tích về Sơn Tinh- Thủy Tinh thời vua Hùng truyền từ đời này qua đời kia, trải hàng ngàn năm đến nay, tàng chứa hai ý nghĩa lớn về lịch sử:

1/ Vua Hùng kén Phò Mã cho Công Chúa độc nhất xinh đẹp, đòi hai người tài là Sơn Tinh và Thủy Tinh ai đem đến được sớm “Voi chín ngà, Gà chín cựa, Ngựa chín hồng mao” thì sẽ gả Công chúa cho. Sự thật thì làm gì có voi chín ngà, gà chín cựa, ngựa chín hồng mao! Đó chỉ là “ý tượng trưng” cho một nền văn hóa lấy số “9” làm tiêu biểu mà thôi. Phải chăng là để chỉ 9 “phạm trù” tương ứng với 9 số Lạc Thư cũng là 9 số của Ma Phương cơ sở, vốn là nội dung triết lý chính trị của nền văn hóa có từ thời Hồng Bàng (Hồng Phạm). Vì vậy mới có nhà nghiên cứu gọi đó là bản “hiến pháp đầu tiên” của nước Văn Lang xưa. Đó cũng là một ý tưởng đúng đắn. Người Hán xưa gán Lạc Thư và cả chín “Trù triết lý” đó cho công lao của vua Vũ, một ông vua thân thoại sống vào khoảng thế kỷ 22 trước CN (-2205 đến -2167). Nhà vua nhân đi chơi trên sông Lạc, thấy một con rùa vàng, trên mai nó có những chấm đen, chấm trắng, bố trí như một bức đồ. Ngài cho rằng trời đã cho mình bức đồ đó mới đặt tên là Lạc Thư. Dựa vào Lạc Thư ngài đã tính toán ra cách khai thông chín con sông để chống lụt cho dân. Ngài lại dựa vào đó đặt ra 9 khuôn phép để trị dân, gọi là Cửu Trù- Hồng Phạm, bao gồm:

* Trù thứ nhất: thuận theo Ngũ Hành: Kim, Mộc, Thủy, Hỏa, Thổ.

* Trù thứ hai: sử dụng thận trọng 5 việc lớn (Ngũ Sự).

- * Trù thứ ba: tận tâm làm đúng 8 chính sách lớn (Bát Chính).
- * Trù thứ tư: áp dụng 5 nguyên tắc thiên văn để xác định bốn mùa (Ngũ Kỳ).
- * Trù thứ năm: số trung tâm, dành cho nhà vua và Hoàng tộc (Hoàng Cự).
- * Trù thứ sáu: trau dồi ba đức lớn (Tam Đức).
- * Trù thứ bảy: sáng suốt lý giải những điều hồ nghi (Kê Nghi).
- * Trù thứ tám: suy ngẫm những triệu chứng của thời tiết bốn mùa để dự báo thời vận (Thứ Trưng).
- * Trù thứ chín: ban 5 điều phúc (Ngũ Phúc) và dọa 6 điều họa (Lục Cự).
Có thể tóm tắt nội dung trên theo sơ đồ dưới (Hình 32).

2/ Dân Văn Lang xưa cũng như nhiều dân tộc thiểu số ngày nay, vốn cư ngụ trên các sườn núi để tránh lụt lội hàng năm; vua chọn Sơn Tinh là người thắng cuộc chẳng qua là để chỉ Phò Mã phải là người thuộc bản địa, thông thạo chín khuôn phép trị nước từ tổ tiên Hồng Bàng để lại (được gọi là Cửu Trù Hồng Phạm) mà thôi. Còn Thủy Tinh chỉ là để chỉ kẻ ngoại đạo hay quấy nhiễu như giặc lụt lội diễn ra hàng năm ở những miền đồng bằng lưu vực các sông lớn thời xưa.

Lụt càng to càng phải dựa vào núi cao để tồn tại. Và chẳng kẻ xâm lược xưa cũng hay dựa vào đường sôngbiển, dùng thủy quân để tiến đánh nước ta cho nhanh (thời nhà Hán, nhà Tống, nhà Minh sau này vẫn thế).

4 Ngũ Kỳ	9 Ngũ Phúc Lục Cự	2 Ngũ Sự
3 Bát Chính	5 Hoàng Cự	7 Kê Nghi
8 Thứ Trưng	1 Ngũ Hành	6 Tam Đức

Hình 36: Lạc Thư và Cửu Trù-Hồng Phạm

Chống lại chúng ông cha ta vẫn phải dựa vào rừng núi trùng điệp của đất nước mới có thể chiến thắng được những kẻ thù hùng mạnh hơn. Nước càng lớn thì núi càng phải cao. Sơn Tinh bao giờ cũng thắng Thủy Tinh là vì thế. Ngay cả thời hiện đại, trong chiến tranh chống Mỹ vẫn phải dựa vào thế rừng núi hiểm trở đó. Dân tộc ta là một dân tộc phải chống ngoại xâm liên miên để tồn tại, vì vậy mà câu chuyện Sơn Tinh- Thủy Tinh cùng bản Cửu Trù Hồng Phạm cũng tồn tại và in sâu mãi trong lòng dân tộc ta. Cửu Trù

Hông Phạm được du nhập vào Trung Quốc có lẽ từ thời nhà Ân sang cướp phá đất nước của vua Hùng thứ VI. Nó được ghi trong cuốn sách cổ mà sau này Kinh Thư của Trung Quốc mới ghi chép lại.

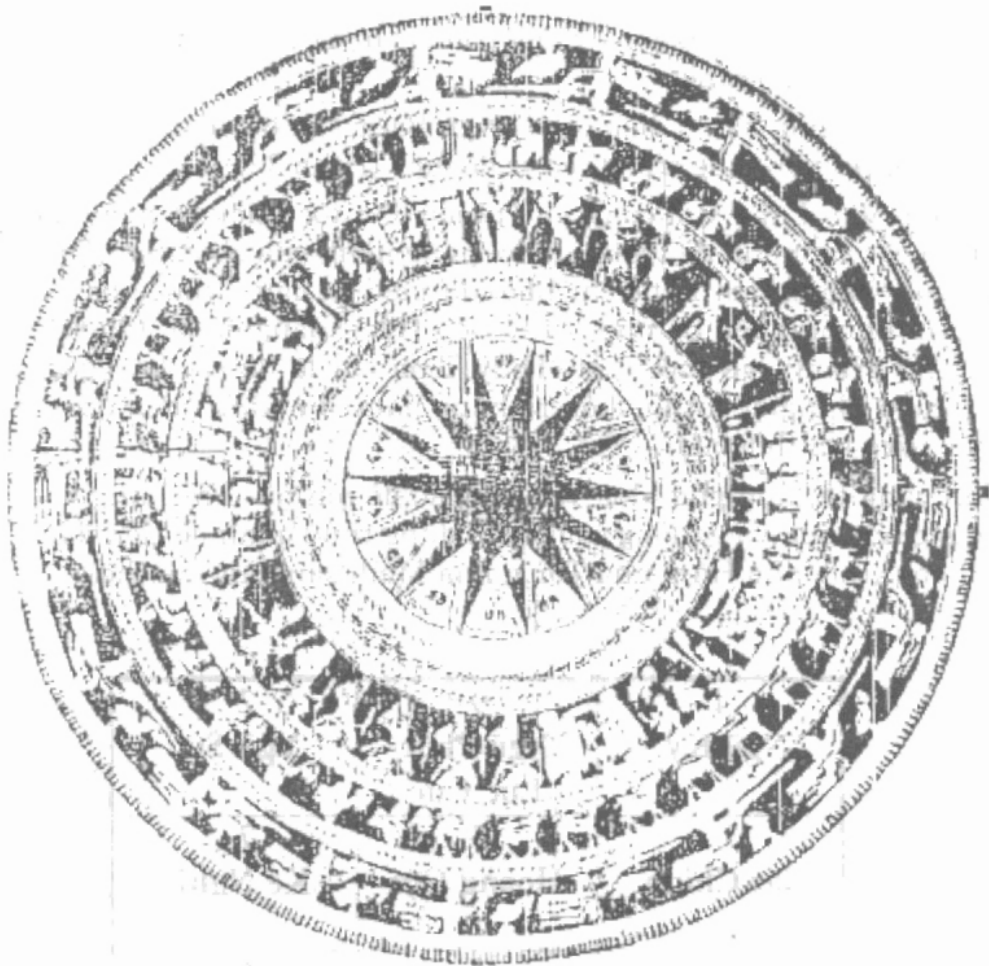

Hình 37 : Hoa văn trên mặt Trống Đồng Ngọc Lũ

Bảng 12: Tóm tắt Niên đại của các nền Văn Minh cùng lịch toán

Văn minh Babylon - 3100 tr.CN (Trên đất Irắc ngày nay)	Thời Phục Hy, Thần Nông Á Đông (Lịch Rùa và chữ Khoa Đầu Việt Thường)
Văn Minh Ai Cập - 1700 tr.CN (Những Kim Tự Tháp)	Thời đại Nghiêu Thuấn (Trung Quốc) (Việt Thường cống Lịch Rùa cho vua Nghiêu)
Văn Minh Hy Lạp - 500 tr.CN	Thời Xuân Thu - Chiến Quốc (Lịch "Kiến Tý")
Đạo Gia Tô và Đương Lịch Gia Tô - Năm 0	Nhà Hán và Lịch Âm Dương Kiến Dân (Khởi đầu 1000 năm Bắc thuộc của Việt Nam)
Đạo Hồi và Văn Minh Ả Rập - năm 900	Thời Nho Giáo Thịnh hành ở Á Đông (Mở đầu kỷ nguyên độc lập của Việt Nam) (Các loại Hoàng Lịch)
Chiến tranh Tôn giáo và suy thoái tại châu Âu - 1200 đến 1400 (Đương lịch)	Nho giáo thịnh ở Á Đông (Hoàng Lịch tức Âm Dương lịch)
Mở đầu kỷ nguyên Khoa học châu Âu - 1500	Giai đoạn suy thoái của châu Á (cho đến cuối thế kỷ 20) (Âm Dương lịch)
Sự hưng thịnh của châu Âu - Từ 1600 đến năm 2000 (Công lịch hiện hành)	Văn minh phương Tây lan rộng (Công lịch và Âm Dương lịch)
Thập niên cuối TK 20 sang TK 21 (Công lịch)	Xu hướng "Toàn cầu hóa" (Công lịch và Lịch cải cách)

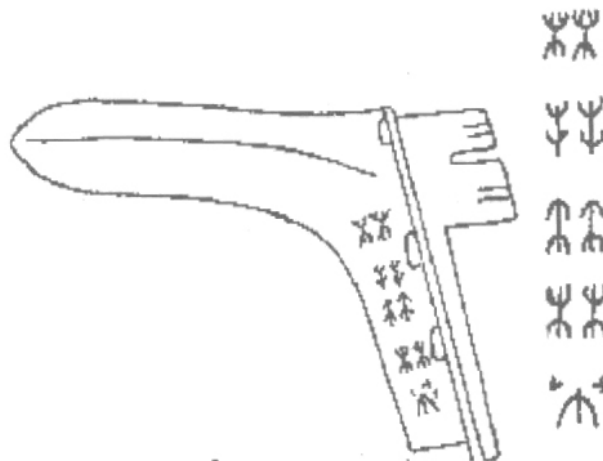

Hình 38: Chữ cổ trên chiếc qua đồng ở Thanh Hóa (thuộc văn hóa Đông Sơn)

CHƯƠNG IV

NHỮNG HIỂU BIẾT VỀ VŨ TRỤ HIỆN ĐẠI^(*)

Để có thể kế thừa đúng đắn những tinh hoa trong di sản văn hóa cổ, loại bỏ những gì là mê tín dị đoan, chúng ta không thể không đi qua những thành tựu về thiên văn hiện đại liên quan chặt chẽ đến những quan điểm triết học cổ và nhận thức lý tính của con người hiện nay.

1- BẢN CHẤT CỦA VŨ TRỤ

Kết quả của nhiều thế kỷ quan sát bầu trời cùng những tính toán của khoa Thiên văn hiện đại đã cho con người đầy đủ những dữ liệu có thể dựng lên bức tranh về chân dung Vũ Trụ lúc ban đầu. Kết quả của mọi phép tính đều đưa đến một kết luận thống nhất rằng: vào điểm khởi đầu, Vũ Trụ chỉ là một thứ "tiền vật chất" không hình dạng, không tổ chức, không có cả nguyên tử, phân tử, mà chỉ là một trạng thái mà người xưa mệnh danh là "hỗn mang chi sơ" (cái hỗn mang lúc ban đầu), ngôn ngữ hiện đại gọi là "thể hỗn mang lượng tử" (*Chaos quantique*). *Cái hỗn mang ban đầu này có một mật độ vô cùng dày đặc, một áp lực cực lớn và một nhiệt độ ở mức giới hạn tận cùng của Vật lý là 10^{32} độ*. Nó chỉ tồn tại trong một phần tỷ tỷ giây đồng hồ (10^{43} giây) và bùng phát ra thành một vụ "Nổ lớn" khởi thủy, gọi là "Big Bang", một Vụ Nổ Lớn nhiệt độ và ánh sáng tạo thành Vũ Trụ. Trước đó là cái gì thì con người còn mù tịt. Những số liệu về Vụ Nổ Lớn đó gọi là "Hằng số Flanck". Nó như một bức tường chắn ngang sự hiểu biết của con người, đằng sau đó là cái gì thì chưa có lời giải đáp.

1.1- Các hạt cơ bản: Khi nhiệt độ ở mức giới hạn 10^{32} (nhiệt độ Flanck) Vũ Trụ trong thời điểm 10^{43} giây đầu tiên vật chất chưa xuất hiện mà chỉ là một nguồn bức xạ quang nhiệt cực lớn. Trạng thái đó phải được nổ bùng. Giây đầu tiên của vụ nổ, Vũ Trụ có nhiệt độ là *10 tỷ độ*, giống như một nồi xúp nóng hổi của các yếu tố "bức xạ". Sau vụ nổ lớn các hạt cơ bản mới xuất hiện, chủ yếu gồm các hạt tích điện âm (Electron), các hạt ánh sáng (Photon), các hạt Quark, các Nơtrino, các hạt Graviton, Gluon v.v... Nếu thế giới vật chất

^(*) Xem Tham khảo cuối mục.

hữu hình được cấu tạo bằng các nguyên tử và phân tử - bắt đầu từ nguyên tử Hydro - thì các "Hạt Cơ Bản" có thể coi là các hạt "tiền vật chất".

Ngày nay người ta đã phát hiện ra gần 100 loại hạt cơ bản, phần nhiều là các hạt trên lý thuyết chứ chưa cô lập được chúng trên thực tế, nhưng quan trọng nhất vẫn là những hạt bức xạ nhiệt và ánh sáng. Một số hạt cơ bản quan trọng nhất có các tên gọi và tính chất như sau:

* *Hạt Electron*: là hạt nhẹ nhất trong các hạt cơ bản, có khối lượng là 9.10^{-28} gam, và mang điện tích âm.

* *Hạt Positron*: Là phản hạt của Electron.

* *Hạt Photon*: là hạt sơ cấp (cơ bản) của bức xạ ánh sáng, không có khối lượng, nhưng có tốc độ lớn nhất của vật lý là 300.000 km/giây. Theo thứ tự năng lượng giảm dần sau hạt Photon có các hạt bức xạ: tia Gamma, tia X, tia Tử ngoại, ánh sáng nhìn thấy, tia Hồng ngoại, rồi đến các sóng Vô Tuyến.

* *Hạt Quark*: Là thành phần cấu tạo nên các hạt Proton và Neutron, có điện tích theo phân số $1/3$ hoặc $2/3$ điện tích của Electron, chịu tác dụng của lực hạt nhân mạnh. Chúng tập hợp thành nhóm ba, tạo ra các hạt Proton và Neutron (tùy theo 2 lên 1 xuống hay 2 xuống 1 lên). Đến nay Quark chỉ là những hạt trên lý thuyết thuần túy, chứ chưa cô lập được chúng trên thực tế.

* *Hạt Neutrino*: Là những hạt trung hòa, chỉ chịu tác dụng của lực hạt nhân yếu, được tạo ra với khối lượng rất lớn ở khoảng khắc đầu tiên của Vũ Trụ. Hiện nay vẫn chưa biết nó có khối lượng hay không. Nếu nó có khối lượng thì nó cũng chịu tác dụng của lực hấp dẫn.

* *Hạt Neutron*: Một thành phần của hạt nhân nguyên tử, được cấu tạo bởi ba hạt Quark. Là hạt trung hòa, nặng hơn Proton, riêng so với Electron thì nặng hơn 1836 lần.

* *Hạt Proton*: Cũng là một thành phần của hạt nhân, cũng được cấu tạo bởi ba hạt Quark. Là hạt tích điện dương, cũng nặng hơn Electron 1836 lần.

* *Nucleon*: Tên gọi chung các hạt tạo nên hạt nhân nguyên tử, có thể là Neutron hoặc Proton.

* *Hadron*: Tên gọi chung các hạt sơ cấp (hay hạt tiền vật chất) chịu tác dụng của lực hạt nhân mạnh. Các Hadron được cấu thành bởi các hạt Quark. Hadron cũng gọi là Baryon.

* *Lepton*: Tên gọi chung các hạt sơ cấp không chịu tác dụng của lực hạt nhân mạnh. Electron và Neutrino thuộc số các Lepton.

1.2- Bốn lực vật lý cơ bản: Sau khoảng 40 phần ngàn giây đầu tiên, nhiệt độ Vũ Trụ đã giảm xuống còn 10^{12} độ (Triệu triệu độ), là thời điểm các hạt Quark tập hợp với nhau thành cụm ba, để tạo thành các Nucleon đầu tiên gồm các "Proton và Neutron" (tức các hạt nhân). Thời gian này chưa ra đời các nguyên tử nhưng là thời điểm hình thành các hạt nhân. Khi nhiệt độ còn ở 10 tỷ độ, là lúc chỉ có "Lực vật lý yếu" - tác động lên các Neutrino mà thôi. Chúng ta đã biết có bốn lực vật lý cơ bản chi phối Vũ Trụ:

**** Lực vật lý yếu hay lực hạt nhân yếu:** Tác động ở mức độ các hạt Neutrino: các hạt Quark tập hợp lại theo cụm ba để tạo ra các Nucleon (gồm Neutron và Proton).

**** Lực hạt nhân mạnh:** Đến lượt nó tác động lên các Nucleon: gắn hai Proton và hai Neutron lại thành những hạt nhân nguyên tử đầu tiên (đó là các hạt nhân Hêli). Lúc này vũ trụ mới được một phút tuổi. Sau đó vũ trụ tiếp tục dãn ra và nguội dần. Nhiệt độ hạ kìm hãm tác động của lực hạt nhân lại. Thành phần của vũ trụ lúc sơ khai này gồm 75% là các hạt nhân Hydrô (các hạt Proton) và 25% các hạt nhân Hêli. Tình trạng này kéo dài hàng trăm triệu năm không thay đổi. Quá trình tiến hóa hầu như bị ngừng đọng, không có gì mới xảy ra trong hàng trăm triệu năm đó.

**** Lực điện từ:** Chỉ hoạt động khi nhiệt độ vũ trụ xuống dưới 3000° . Lúc đó các điện tử mới được đặt vào quỹ đạo xung quanh các hạt nhân hình thành nên các nguyên tử Hydrô và Hêli đầu tiên. Cũng chính lực điện từ ràng buộc các nguyên tử phải gắn bó thành phân tử. Do số lượng lớn các điện tử tham gia vào việc hình thành các nguyên tử nên vũ trụ trở thành trong sáng hơn. Các hạt ánh sáng Photon không còn bị tác động bởi trạng thái tiền vật chất ban đầu (như nổi xúp đặc của tình trạng hỗn mang lượng tử) nữa, chúng được tự do trong một vũ trụ đã trở nên trong trẻo, vận động với tốc độ 300.000 cây số/giây, trôi dạt khắp mọi hướng trong không gian, rồi mất dần năng lượng và trở nên lạnh giá đến mức tới hạn mà năng lượng và vận tốc không còn có thể thấp hơn được nữa, lúc đó chúng trở thành những "bức xạ hóa thạch" tồn tại vĩnh hằng trong không gian. Cuộc tiến hóa đến đây lại như tạm ngừng trệ lần thứ hai, không có gì thay đổi.

**** Lực hấp dẫn:** Chỉ phối các chuyển động ở tầm cỡ lớn (các vì sao, các Thiên hà...). Vũ trụ cần loãng ra sau vụ nổ lớn và nhiệt độ giảm dần thì các lực mới hoạt động và thực hiện những tập hợp đầu tiên của vật chất. Khoảng 100 triệu năm sau Big Bang vũ trụ trở thành một không gian rộng lớn, loãng hơn lúc ban đầu nhiều và không còn đồng đều vì đã có nhiều vùng tụ tập lại có độ đậm đặc hơn xung quanh hàng triệu lần, hình thành nên các Thiên Hà. Dưới tác dụng của lực hấp dẫn, vật chất trong các thiên hà tạo thành vô vàn các vì sao làm cho nhiệt độ trong thiên hà tăng lên. Các thiên thể mới được hình thành nóng lên hàng triệu độ dưới tác dụng của lực hấp dẫn. Chúng phát sáng. Những ngôi sao sáng nhất có khối lượng lớn hơn mặt trời tới 50 lần.

Do khối lượng lớn, lực hấp dẫn trong bản thân chúng cũng rất lớn, chúng sẽ đốt hết nhiên liệu Hydrô rồi đến Hêli là những vật chất đã tạo nên chúng, trong khoảng từ 3 đến 4 triệu năm. Khi nhiệt độ các thiên thể khổng lồ này đạt đến 10 triệu độ thì lực hạt nhân một lần nữa bị đánh thức. Các hạt nhân của những phân tử Hydro là các hạt Proton lại tổ hợp với nhau tạo thành các hạt nhân Hêli, gọi là các phản ứng nhiệt hạch. Chúng tạo ra rất nhiều nhiệt lượng phát tán ra không gian dưới dạng ánh sáng. Ngôi sao sẽ sáng rực lên. Còn những ngôi sao có khối lượng nhỏ, cũng do lực hấp dẫn trong bản thân chúng nhỏ hơn các ngôi sao khổng lồ, chúng có thể tiêu hao năng lượng tiết kiệm hơn, sẽ có khả năng sống lâu tới hàng tỷ năm sau. Mặt trời của chúng ta cũng đốt Hydro như vậy từ 4,5 tỷ năm nay. Khi hết nhiên liệu Hydro, thì các phản ứng tổng hợp Hêli cũng hết. Lúc ấy vật chất tro bụi do Hydro tạo ra chỉ là khí Hêli. Các ngôi sao lại co nhỏ lại dưới tác dụng của lực hấp dẫn làm cho nhiệt độ

chúng lại nóng lên. Khi đạt tới mức hàng trăm triệu độ, thì Hêli đến lượt nó lại trở thành nguyên liệu để tạo thành các vật chất khác: cứ ba nhân Hêli hình thành hạt nhân Cac bon, bốn nhân Hêli tạo thành hạt nhân Ôxy. Khi nhiệt độ vượt quá một tỷ độ là thời điểm tạo ra các hạt nhân nguyên tử nặng hơn trong vũ trụ: đó là hạt nhân của các kim loại như sắt, nhôm, chì, đồng, kẽm, vàng... cho đến Urani là hạt nhân có tới 92 Proton và 146 Neutron hợp lại.

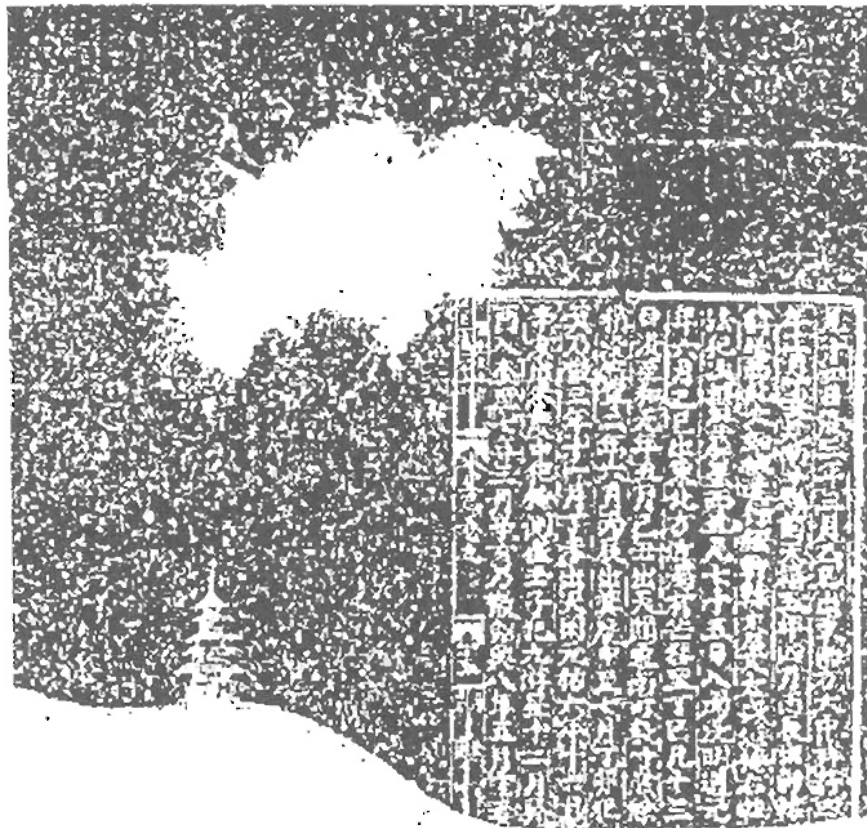

Hình 39: Vụ Nổ siêu sao Con Cua năm 1054 (được ghi trong Tổng sử)

(Nội dung chữ Hán, miêu tả một siêu sao mới do các nhà thiên văn T'Q. thời nhà Tống phát hiện. Khoa Thiên văn hiện đại đã chụp được ảnh ngôi sao đó, ở góc trên bên trái).

Lực hấp dẫn nội bộ vẫn tác động làm cho các hạt nhân nguyên tử phải dồn nén bản thân thêm nữa gây ra những vụ nổ thiên thể, tạo thành những vùng sáng rực bầu trời tương đương với một tỷ mặt trời. Đó chính là cái mà người ta gọi là "siêu sao mới" (supernova) (xem hình 34 trên).

Các mảnh vỡ mà ngôi sao đã bắn ra không gian có tốc độ tới hàng chục ngàn km/ giây, tạo thành những đám cận bã trong không gian. Chúng sẽ đậm đặc dần, rồi tự thu nhỏ lại và trở thành những ngôi sao Neutron hoặc một lỗ đen. Những ngôi sao nhỏ như cỡ mặt trời trở xuống thì mất đi một cách tĩnh lặng hơn. Chúng biến thành những sao lùn trắng, nguội đi chậm chạp và trở thành một thiên thể không phát sáng. Những hạt nhân nguyên tử được bắn ra từ các vụ nổ sao, sẽ trôi dạt trong các đám mây bụi giữa các

Thiên hà. Ở đó, dưới tác dụng của lực điện từ, các hạt Electron được đặt vào quỹ đạo các hạt nhân tạo thành các nguyên tử. Đến lượt nó các nguyên tử lại kết hợp với nhau thành các phân tử ngày càng nặng hơn: Ôxy và Hydro tạo thành nước, Nitơ và Hydro tạo thành Amoniac v.v... Những vật chất đó lại dần dần tụ tập lại để hình thành các sao mới.

2- LỊCH SỬ NGẮN GỌN CỦA VŨ TRỤ

Khoa Thiên văn hiện đại chia lịch sử Vũ Trụ ra làm năm thời kỳ, thì trong đó có đến ba thời kỳ là thuộc giây đầu tiên lúc mới hình thành, như sau:

2.1- Thời gian Planck (Planck Time): Bằng 10^{-43} giây đầu tiên, điểm giới hạn của mọi quy luật vật lý. Đây thực ra chỉ là một kết quả ngoại suy khi các định luật vật lý tiếp cận điểm 0 của thời gian. Ở thời điểm này các yếu tố tiền vật chất bị dồn nén tới một "điểm kỳ dị" không tưởng tượng nổi, như một lỗ đen vô hình có đường kính vô cùng bé, chỉ bằng " 10^{-33} cm", nhỏ hơn hạt Proton tới 100 tỷ tỷ, nhỏ hơn cả nguyên tử Hydro tới 10 triệu tỷ tỷ lần, nhưng lại có mật độ đậm đặc ngoài sức tưởng tượng của chúng ta là " 10^{96} " (tức là 10 và 96 con số 0 tiếp theo x khối lượng riêng của nước). Đồng thời nó có nhiệt độ cực kỳ lớn, cỡ " 10^{32} " độ Kelvin. Thời điểm kỳ dị đó, thời điểm mà Vũ Trụ chỉ là một điểm cực nhỏ nhưng lại có mật độ cực lớn và nhiệt độ cực cao đã phát sinh ra Vụ Nổ lớn (BigBang) lúc ban đầu như ta đã nói ở trên. Khi bùng nổ Vũ Trụ ở trạng thái "hỗn mang chi sơ", chỉ là một chảo xúp nóng của các yếu tố tiền vật chất cơ bản. Nói tóm lại, như nhà bác học Einstein miêu tả: "*Toàn bộ vật chất lúc ban đầu chỉ là năng lượng*". Năng lượng này phát ra dưới dạng bức xạ nhiệt cực lớn và bức xạ ánh sáng cực mạnh. Đó là sự sáng tạo ra Vũ Trụ. Sau đó là lịch sử 4 giai đoạn của nó:

2.2- Thời kỳ Hadron (Hadron Era): Là thời gian từ khoảng 1 phần triệu giây cho đến 1 phần mười ngàn giây đầu tiên. Vũ Trụ lúc này chiếm ưu thế là các hạt Hadron (gồm Proton và Neutron) và các phản hạt của chúng, nhưng chúng ở trạng thái cân bằng với các hạt Photon. Do Vũ Trụ đang giãn nở, các Photon sẽ yếu dần đi, kết thúc thời kỳ Hadron.

2.3- Thời kỳ Lepton (Lepton Era): Các hạt Electron và Neutrino (tức các hạt Lepton) chiếm ưu thế và ở trạng thái cân bằng với các hạt Photon. Thời kỳ này kéo dài từ khoảng 1/10 ngàn giây đến hết giây đầu tiên sau Big Bang.

2.4- Thời kỳ Bức Xạ (Radiation Era): Là thời gian sau giây đầu tiên kéo dài đến tận 300.000 năm sau. Vì thời gian này nhiệt độ còn quá cao và mật độ còn quá đặc nên không có dạng vật chất nào như ngày nay có thể phát sinh và tồn tại được. Chỉ có ánh sáng ngự trị khắp nơi. Trong giai đoạn này mật độ các hạt bức xạ Photon vượt hẳn mật độ các hạt vật chất và Photon điều khiển sự tiến hóa của Vũ Trụ. Là thời kỳ vật chất chưa ra đời: các nguyên tử, phân tử...các sao, các thiên hà chưa xuất hiện, chỉ là bức xạ ánh sáng và các hạt cơ bản (tiền vật chất).

Ba phút sau vụ nổ lớn, khối lượng Vũ Trụ gồm 3/4 là hạt nhân Hydrô và 1/4 là hạt nhân Hêli. Hai loại này chiếm tới 98% khối lượng tiền vật chất của Vũ Trụ. Các hạt nhân nặng khác chỉ chiếm 2% khối lượng.

Trong những năm 60 các nhà Thiên văn nhận thấy: lượng Hydrô và Hêli cấu thành các ngôi sao, hầu như không đổi từ ngôi sao này qua ngôi sao khác, từ Thiên Hà này qua Thiên Hà khác. Chỉ có các kim loại nặng là thay đổi có khi khác nhau tới 1000 lần. Các kim loại nặng chỉ được tạo ra từ tâm các vì sao, nơi có nhiệt độ và áp lực lớn. Sau khi được hình thành chúng mới được phun lên bề mặt các sao theo các kẽ nứt hoặc các núi lửa.

Hydrô là nguyên tố đầu tiên và cơ bản nhất của Vũ Trụ. Các vì sao cũng được hình thành từ các đám bụi dày đặc khí Hydrô; sau đó chúng bị dồn nén lại dưới tác dụng của lực hấp dẫn, làm cho nhiệt độ tăng lên, tạo thành các lò phản ứng tổng hợp Hêli khổng lồ trong Vũ Trụ, như vẫn đang diễn ra trên Mặt Trời và các vì sao.

2.5- Thời kỳ Vật Chất (Matter Era): Là thời kỳ từ 300.000 năm sau vụ Nổ Lớn kéo dài suốt 15 tỷ năm cho đến ngày nay và còn kéo dài xa hơn nhiều tỷ năm nữa. Đó là thời kỳ vật chất chiếm ưu thế, mật độ vật chất lớn hơn mật độ bức xạ và năng lượng của chúng chiếm tới 3000 lần năng lượng của ánh sáng. Đây cũng là thời kỳ hình thành các vì sao, các Thiên Hà trong Vũ Trụ. Thời kỳ này chính vật chất điều khiển sự tiến hóa của Vũ Trụ.

Như vậy, ba giai đoạn đầu chỉ chiếm có một phút đầu tiên sau sự khai sáng, còn hai giai đoạn sau chiếm hầu hết toàn bộ thời gian của Vũ Trụ. Đó là giai đoạn *bức xạ ánh sáng, chiếm 300.000 năm đầu*; và giai đoạn vật chất, diễn ra từ sau 300.000 năm cho đến hiện tại- đã qua 15 tỷ năm- và còn diễn ra trong tương lai hàng tỷ năm nữa.

3- VẬT CHẤT KHÔNG NHÌN THẤY

Thiên văn học hiện đại cho biết thêm một điều quan trọng: Trong Vũ Trụ các khối lượng vật chất phát sáng như các vì sao, các Thiên Hà mà ta có thể nhìn thấy bằng mắt thường cộng với khối lượng to lớn các Thiên Hà lẫn các chòm sao chỉ phát ra các tia Gamma, tia X, tia Hồng ngoại, tia Tử ngoại..., là khu vực ánh sáng mà mắt ta không thể nhìn thấy, con người chỉ phát hiện được qua các kính thiên văn tối tân, thì tổng khối lượng đó cũng chỉ chiếm một phần nhỏ của Vũ Trụ. Đại bộ phận khối vật chất còn lại là không phát sáng (kể cả không phát các tia Gamma, tia X, Hồng ngoại, Tử ngoại), vì vậy cũng không thể phát hiện được chúng qua kính thiên văn. Khối vật chất này được gọi là "*khối lượng tối*". Điều chắc chắn là khối lượng vật chất tối tồn tại trong Vũ Trụ lớn hơn ít nhất là 10 lần khối lượng phát sáng mà ta nhận thấy. Như vậy là Vũ Trụ trong tầm mắt ta chỉ là phần nổi của tảng băng, phần chìm của nó còn lớn hơn nhiều và là phần chúng ta chưa hiểu biết gì về nó. Còn lâu con người mới biết hết được những bí mật của Tạo Hóa nếu không muốn nói là "*không bao giờ có thể hiểu biết hết được những bí mật này*". Vì vậy khu vực của Chúa Trời, của Thượng Đế vẫn còn tồn tại lâu dài với con người.

4- CÁC BỨC XẠ HÓA THẠCH

Như đã miêu tả ở trên, Vũ Trụ lúc ban đầu chỉ là năng lượng thuần túy. Nói cách khác, toàn bộ vật chất lúc ban đầu là năng lượng. Năng lượng đó tồn tại dưới hình thức bức xạ ánh sáng. Đi theo sự giãn nở và nguội dần của Vũ Trụ sau vụ nổ lớn, các vật chất đầu tiên được hình thành, trước tiên là hai khí Hydrô và Hêli rồi mới đến các phân tử và các chất có trọng lượng cao hơn. Những vật chất đầu tiên này tụ tập lại thành những miền đậm đặc, và dưới tác dụng của lực hấp dẫn, các miền đó tạo nên hàng tỷ các vì sao hình thành các Thiên Hà trong Vũ Trụ. Các vì sao được sinh ra cũng chịu tác dụng của lực hấp dẫn sẽ co dần lại và do sự dồn nén đó nhiệt độ các Thiên Hà tăng lên.

Các vì sao tiếp tục co nhỏ đến khi đạt được nhiệt độ rất lớn chúng lại bị nổ tung, bắn các mảnh vỡ vật chất và nhiệt độ ra khắp không gian. Các vì sao cứ thế chết đi và các vì sao mới tiếp tục hình thành trong Vũ Trụ đã hàng chục tỷ năm cho đến ngày nay vẫn đang tiếp diễn.

Như chúng ta đã biết, toàn bộ vật chất lúc ban đầu chỉ là năng lượng, được phát ra sau Big Bang dưới dạng bức xạ ánh sáng. Do sự giãn nở của Vũ Trụ, nhiệt độ nguội dần, ánh sáng đi với tốc độ 300.000 km/ giây, qua hàng chục tỷ năm sẽ dần dần giảm năng lượng, trở thành suy yếu đến mức nhiệt độ thấp giới hạn mà ở đó không còn chuyển động nữa: ánh sáng ban đầu trở thành những "bức xạ vũ trụ hóa thạch", tồn tại vĩnh cửu trong mọi hướng của không gian. Chúng tồn tại đúng định luật "bảo toàn năng lượng" mà Einstein đã tìm ra "*Năng lượng không hề mất đi mà nó chỉ thay hình đổi dạng*". Sự tồn tại của bức xạ vũ trụ hóa thạch đã được nhà bác học Mỹ gốc Nga là George Gamov dự báo từ năm 1946. Theo Gamov thì vào thời gian Vũ Trụ từ giây đầu tiên sau Big Bang cho đến 300.000 năm tuổi, là thời kỳ ánh sáng ngự trị. Ánh sáng có năng lượng cao và nhiệt độ lớn tới 10.000 độ Kelvin (20) tràn ngập vũ trụ. Đến hôm nay tới được chúng ta, thì nguồn ánh sáng đó đã phải vượt qua một chặng đường là 15 tỷ năm với tốc độ 300.000 km/ giây.

Quá trình đó đã làm cho ánh sáng ban đầu kiệt quệ dần, mất đi phần lớn năng lượng, tới lúc chỉ còn tồn tại một nhiệt độ băng giá, tương ứng với sự "đóng băng" và sự ngừng trệ chuyển động của các hạt Photon.

Mười bảy năm sau dự báo của Gamov, nhờ những máy thăm dò không gian tinh xảo, các nhà vật lý thiên văn đã đo được nhiệt độ tới hạn đó là 3 độ Kelvin (tức -270°C dưới 0° tuyệt đối)⁽¹⁾. Nói chính xác hơn là 2, 716 độ Kelvin. Đó là độ đóng băng của bức xạ vũ trụ. Ánh sáng lạnh này cũng chính là nhiệt độ hóa thạch của thứ ánh sáng kinh khủng thời Big Bang. Ngày nay nó là thứ ánh sáng mờ nhạt được phân bố đồng đều trong không gian bao la giữa các vì sao và các Thiên Hà.

Nó đến với chúng ta dưới dạng bức xạ sóng vô tuyến, có bước sóng millimét, có thể phát hiện bằng các ăng ten thích hợp ở mọi hướng trên bầu

⁽¹⁾ Không độ (0°) tuyệt đối: Theo biểu nhiệt độ Kevin bằng -273° C, tương ứng với trạng thái hoàn toàn không có chuyển động của các hạt, là nhiệt độ thấp nhất có thể có. Muốn tính thang độ C ra thang độ Kelvin ta chỉ cần cộng độ C với 273 là ra độ Kelvin. Ví dụ: nước sôi ở 100 độ C, tức là 100 + 273 = 373 độ Kelvin. Nước đóng băng ở 0° C, tức là 373 - 100 = 273° Kelvin.

trời. Chúng ta đã biết ánh sáng được cấu tạo bởi những hạt Photon. Nhờ mối tương quan đơn giản giữa Nhiệt độ và lượng Photon tương ứng nên các nhà khoa học đã tính được trong mỗi phân khối (cm^3) không gian có 403 hạt Photon hóa thạch, trong đó phần lớn là các hạt Photon có từ thời đầu tiên sau Big Bang, số ít còn lại do các ngôi sao phát ra. Bước sang thời kỳ vật chất (Matter Era) thì các nguyên tử, phân tử chiếm ưu thế.

Chúng phân bố đầy ắp không gian, điều khiển sự tiến hóa từ thời Vũ Trụ mới 300.000 năm tuổi cho đến 15 tỷ năm tuổi ngày nay.

Khối năng lượng mà vật chất chiếm lớn gấp tới 3000 lần năng lượng của ánh sáng. Trong môi trường chân không thực hiện được trong phòng thí nghiệm, cũng không thể lấy hết được vật chất ra ngoài, mà trong mỗi cm^3 khối chân không đó cũng còn tới vài triệu phân tử khí. Trong không khí ta thở, ở nhiệt độ mùa hè vùng ôn đới trên mặt đất là vào khoảng 300 độ Kelvin (27°C) thì trong một cm^3 cũng có tới 10^{19} nguyên tử và phân tử khí. Còn trong khoảng không của các Thiên Hà thì chỉ chứa vài chục nguyên tử Hydro / cm^3 với nhiệt độ vài chục độ Kelvin.

Những đám mây dày đặc trong môi trường giữa các vì sao cũng chỉ chứa chừng vài triệu tới vài trăm triệu phân tử Hydro trong mỗi cm^3 . Tóm lại, so với khí quyển trên Quả Đất thì môi trường giữa các vì sao rất loãng và lạnh, làm cho xác suất va chạm giữa những nguyên tử rất thấp, không thuận lợi cho quá trình tổng hợp các phân tử. Tuy nhiên nhờ một tác nhân khác là các tia tử ngoại phát ra từ các vì sao chiếu vào các đám mây khí đó nên các phản ứng hóa học vẫn được tiến hành một cách thuận lợi.

5- THIÊN HÀ CỦA CHÚNG TA - GIẢI NGÂN HÀ

Thiên Hà có Hệ Mặt Trời chúng ta là giải Ngân Hà, một trong hàng trăm triệu Thiên Hà của Vũ Trụ. Giải Ngân Hà có hình đĩa dẹt xoắn ốc, có nhiều nhánh, chứa tới vài trăm tỷ ngôi sao và đều quay quanh tâm. Đường Kính Ngân Hà rất lớn, tới 9 vạn năm ánh sáng. Các sao trong Ngân Hà hợp thành các "quần sao" hình cầu, liên kết với nhau bằng lực hấp dẫn. Người ta đã tính ra có tới khoảng 100 Quần sao trong Giải Ngân Hà. Hệ Mặt Trời của chúng ta thuộc một nhánh ở ngoài rìa giải Ngân Hà này, cũng phải quay quanh tâm giải Ngân Hà, *hết một vòng là 250 triệu năm*. Ít nhất có một tỷ sao giống như mặt trời, vì vậy hệ Mặt Trời của chúng ta không phải là duy nhất. Khi mới được sinh ra Mặt Trời lớn hơn ngày nay nhiều và có màu đỏ. Dần dần co lại, chuyển sang màu vàng và nhiệt độ bên trong tăng lên. Sau một chục triệu năm Mặt Trời bắt đầu biến Hydro của mình thành Heli, như một lò phản ứng nhiệt hạch vĩ đại có điều khiển. Mặt Trời đã thành công trong việc thu hút các Hành Tinh và tạo thành một hệ thống xung quanh mình. Các Hành Tinh này đều do những đám mây bụi giữa các vì sao gồm chủ yếu là Ôxy, Silicium, Magiê, Sắt và một số các phân tử khác được tung vào Vũ Trụ qua các vụ nổ của những vì sao, tích tụ lại mà thành. Ngoài Giải Ngân Hà của chúng ta là các Thiên Hà lân cận. Thiên Hà gần nhất có tên là

Andromede cũng cách chúng ta 2,3 triệu năm ánh sáng. Các Thiên Hà khác cách xa Quả Đất hàng chục triệu năm, thậm chí hàng trăm triệu năm ánh sáng. Còn những điểm sáng mà các kính thiên văn vô tuyến cực mạnh có thể quan sát được, chính là vùng trung tâm các Thiên Hà xa tít, đã được đặt tên là các "Quasar", thì phải mất hàng chục tỷ năm ánh sáng mới tới được chúng ta. Từ Quả Đất nhìn ra Vũ Trụ bao la mà khoa Thiên văn hiện đại có thể quan sát được, có bán kính là 15 tỷ năm ánh sáng: đó là chân trời vũ trụ của chúng ta. Còn các vùng nằm ngoài bán kính đó thì ánh sáng chưa đủ thời gian để truyền tới Quả Đất. Nhưng Vũ Trụ vẫn đang dãn nở, đang lớn lên hơn. Sự giãn nở đó có tốc độ lên tới hàng chục triệu km/ giây, nên bán kính Vũ Trụ vẫn không ngừng tăng thêm; mỗi năm có khoảng 10 Thiên Hà mới xuất hiện dưới ánh sáng các kính viễn vọng hiện đại.



Kopernikus (1473-1543)



J. Kepler (1571-1630)



Galileo Galilei (1564-1642)



I. Newton (1643-1727)

Hình 40: Các nhà Thiên văn thế kỷ 16- 17

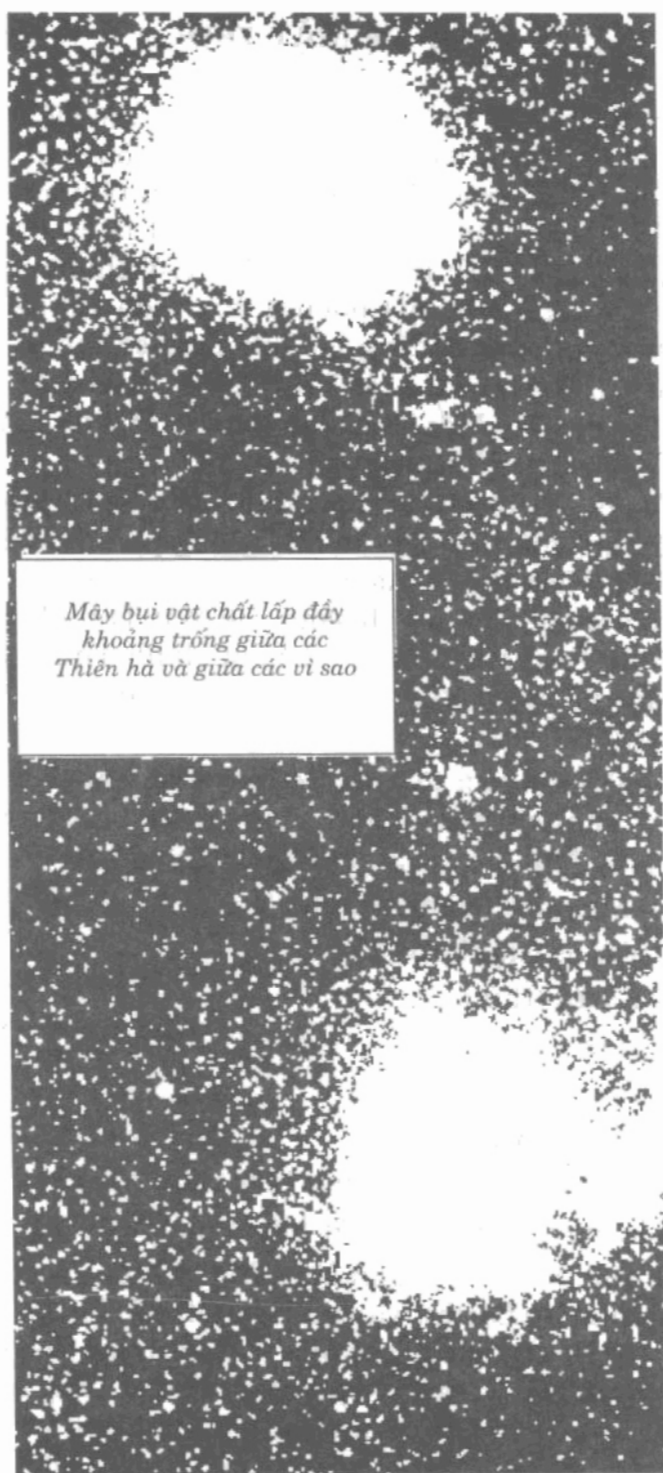

*Mây bụi vật chất lấp đầy
khoảng trống giữa các
Thiên hà và giữa các vì sao*

Hình 41: Mây bụi giữa các Thiên Hà

6- HỆ MẶT TRỜI

Mặt Trời và các Hành Tinh của mình cùng xuất hiện vào một thời gian khi Thiên Hà của chúng ta đã có 8 tỷ năm tuổi. Còn tuổi của Mặt Trời, Mặt Trăng và các Hành Tinh trong Hệ đều ở mức 4,56 tỷ năm tuổi. Tuy nhiên do nhiệt độ các Hành Tinh khác nhau nên Quả Đất là Hành Tinh duy nhất có nước dưới dạng lỏng. Kích thước của Hệ Mặt Trời chỉ bằng một phần tỷ kích thước của Ngân Hà. Thử làm một phép tính: tốc độ ánh sáng là 300.000 km/giây, như vậy trong một giây đồng hồ ánh sáng có thể đi được 7,5 lần vòng quanh Quả Đất. Ánh sáng từ Mặt Trời đi đến Quả Đất phải mất 8 phút. Ngôi sao gần nhất của Hệ Mặt Trời cũng phải mất 4,2 năm ánh sáng mới tới được chúng ta. Chòm sao Thiên Lang (Sirius) cách xa ta 8 năm ánh sáng, còn chòm sao Vega thì phải 22 năm. Ánh sáng của Thiên Hà Andromède (Chòm Tiên Nữ), là Thiên Hà gần ta nhất cũng phải mất 2, 3 triệu năm mới tới được Quả Đất. Như thế là tương đối còn gần so với các vì sao cách xa chúng ta hàng trăm triệu năm ánh sáng. Hệ Mặt Trời không phải chỉ gồm có Thất Tinh (là Mặt Trời, Mặt Trăng, và năm Hành Tinh: sao Thủy, sao Hỏa, sao Kim, sao Mộc và sao Thổ), mà bằng mắt thường có thể nhìn thấy, như người xưa quan niệm.

Từ đầu thế kỷ XX người ta biết Hệ Mặt Trời chỉ có 8 Hành Tinh chính thức (chứ không phải chỉ có 5 Hành Tinh và Quả Đất như trước đây quan niệm). Tính từ phía Mặt Trời ra, tám Hành Tinh đó là:

- 1/ Sao Thủy- Mercury (trong cùng);
- 2/ Sao Kim- Venus (thứ hai);
- 3/ Quả Đất- Earth (thứ ba);
- 4/ Sao Hỏa- Mars (thứ tư);
- 5/ Sao Mộc- Jupiter (thứ năm);
- 6/ Sao Thổ- Saturn (thứ sáu);
- 7/ Sao Thiên Vương (Uranus), phát hiện năm 1781;
- 8/ Sao Hải Vương (Neptune), phát hiện năm 1846.

Nhóm Hành tinh bên trong, gần Mặt Trời có 4 là: sao Thủy (Mercury), sao Kim (Venus), Quả Đất (Earth), và sao Hỏa (Mars). Nhóm bên ngoài, xa Mặt Trời hơn, cũng có 4 Hành tinh là: sao Mộc (Jupiter), sao Thổ (Saturn), sao Thiên Vương (Uranus), sao Hải Vương (Neptune). Trừ sao Thủy có quỹ đạo hình êlíp rõ rệt, các Hành tinh khác đều có quỹ đạo gần như tròn và cùng nằm trên một mặt phẳng quỹ đạo với Quả Đất. Trừ sao Kim và sao Thiên Vương, quay ngược chiều, các Hành tinh còn lại đều quay cùng chiều với Quả Đất.

Người ta đã đo đạc được khối lượng và vận tốc cũng như quỹ đạo của từng Hành Tinh (như bảng dưới).

9/ Đầu thế kỷ XX, các nhà Thiên văn lại phát hiện thêm một Hành Tinh thứ 9 lạnh giá (ở vòng ngoài cùng), gần vành đai Kuiper, có đường kính nhỏ hơn Mặt Trăng chút ít, có chu kỳ quay quanh Mặt Trời là 248 năm và 157

ngày, với khoảng cách đến Mặt Trời trung bình là 5.908 tỷ km. Hành Tinh này được đặt tên là sao Diêm Vương (Pluto). Qua nhiều tranh luận và còn nhiều bất đồng nhưng đến năm 1930 thế kỷ trước, các nhà Thiên Văn Quốc Tế đã công nhận Diêm Vương (Pluto) là Hành Tinh thứ 9, hành tinh xa nhất của Hệ Mặt Trời, cách Quả Đất 5,2 giờ ánh sáng, ở tận vùng biên xa xôi của Hệ, nằm gần vành đai Kuiper. Đây là vành đai chứa tới trên 10 tỷ các vật thể băng giá bao gồm các tảng băng, lẫn các Thiên Thạch, có đường kính ít nhất 1,6 km, là tàn dư nguyên thủy còn sót lại của đám xoáy Tinh Vân đã tạo thành Hệ Mặt Trời cách đây 5 tỷ năm.

Vành đai này do nhà Hành Tinh học Mỹ là Gerard Peter Kuiper (1905-1973) phát hiện ra vào cuối thế kỷ trước ở vành ngoài quỹ đạo sao Hải Vương (Neptune). Các nhà Thiên văn đã quan sát thấy trong đó có ít nhất từ 5 đến 10 vật thể rất lớn. David Jewitt ở Đại học Hawaii đã nói: trong vành đai đó còn một vài vật thể phải lớn bằng sao Diêm Vương (Pluto).

Tháng 8 năm 2006 này, hội nghị Thiên Văn thế giới họp tại Praha (Cộng hòa Czech), có khoảng 2500 nhà khoa học tham gia, đã đưa ra định nghĩa mới về "Hành Tinh" là "*những thiên thể bay trong quỹ đạo quanh Mặt Trời phải có trọng lượng đủ lớn để tạo nên lực hấp dẫn và quỹ đạo riêng của nó phải được tách bạch khỏi các quỹ đạo khác*".

Bảng 13: Tám Hành Tinh của Hệ Mặt Trời và Khoảng cách

Các Hành tinh	Thời gian một vòng quanh mặt trời		Khoảng cách từ hành tinh đến Mặt trời (tính theo tỷ km)			Khoảng cách trung bình (theo đơn vị Thiên Văn) (Q.Đất= 1)
	Số Năm	Số Ngày	Nhỏ nhất	Lớn nhất	Trung Bình	
Sao Thủy (Mercury)	0	88,0ngày	46	70	58	0, 387
Sao Kim (Venus)	0	224,7ngày	107	109	108	0, 723
Quả Đất	0	365,1/ 4 -	147	152	149,5	1, 000
Sao Hỏa (Mars)	1 năm	321,7ngày	207	249	228	1, 524
Sao Mộc (Jupiter)	11,86năm	314,9ngày	740	815	777,8	5, 203
Sao Thổ (Saturne)	29 năm	162,2ngày	1347	1506	1428,5	9, 555
Thiên Vương (Uranus)	84 năm	8,1ngày	2734	3004	2873	19, 218
Hải Vương (Neptune)	164 năm	281,6ngày	4457	4534	4496	30, 110

Như vậy Diêm Vương (Pluto), đường kính chỉ có 2360 km, nhỏ hơn cả Mặt Trăng có đường kính tới 3476 km, và quỹ đạo hình ê-líp nằm nghiêng của nó lại cắt quỹ đạo của sao Hải Vương (Neptune). Nó không đủ tiêu chuẩn để được ghi trong hàng ngũ những Hành Tinh của Hệ Mặt Trời. Ngày 24/ 8/ 2006 vừa qua Hội Nghị Thiên Văn học quốc tế ở Praha đã thống nhất loại bỏ Diêm Vương (Pluto) ra khỏi danh sách các Hành Tinh của Hệ Mặt Trời. Từ nay Hệ Mặt Trời lại vẫn chỉ có 8 Hành Tinh như ta đã biết.

Sao Diêm Vương (Pluto) cũng như các Thiên Thể khác mới được phát hiện gần đây như: Charon, Ceres, và 2003-UB-313 (vật thể lớn hơn Diêm Vương) đều được xếp vào loại "*Tiểu Hành Tinh*".

(Charon- trước đây cho là vệ tinh của Diêm Vương nhưng thực ra nó là một sao "song sinh" của sao này. Ceres- vật thể lớn hình cầu như một hành tinh nhỏ, nằm giữa vành đai sao Thổ và sao Hỏa. Sao Xena (2003-UB-313) được nhà Thiên văn Mỹ tìm thấy trong vành đai Kuiper, có đường kính 3000 km, lớn hơn Diêm Vương).

Sao Diêm Vương (Pluto) bị loại bỏ- xếp vào danh mục các Tiểu Hành Tinh

<i>Chu kỳ quanh Mặt Trời</i>		<i>Khoảng cách từ hành tinh đến Mặt trời (tính theo tỷ km)</i>			<i>Tr.Bình</i>	<i>Khoảng cách trung bình (theo đơn vị Thiên Văn) (Q.Đất= 1)</i>
		<i>Nhỏ nhất</i>	<i>Lớn nhất</i>			
<i>Số Năm</i>	<i>Số Ngày</i>					
248 năm và	157 ngày	4439	7377	5908	39, 518	

Hệ Mặt Trời của chúng ta chuyển động quanh tâm của Ngân Hà với chu kỳ 250 triệu năm một vòng. Tuy nhiên, hiện nay các nhà Thiên văn vẫn chỉ công nhận Hệ Mặt Trời của chúng ta chỉ gồm có 8 Hành Tinh, hơn 100 Vệ Tinh và rất nhiều các Thiên Thể nhỏ.

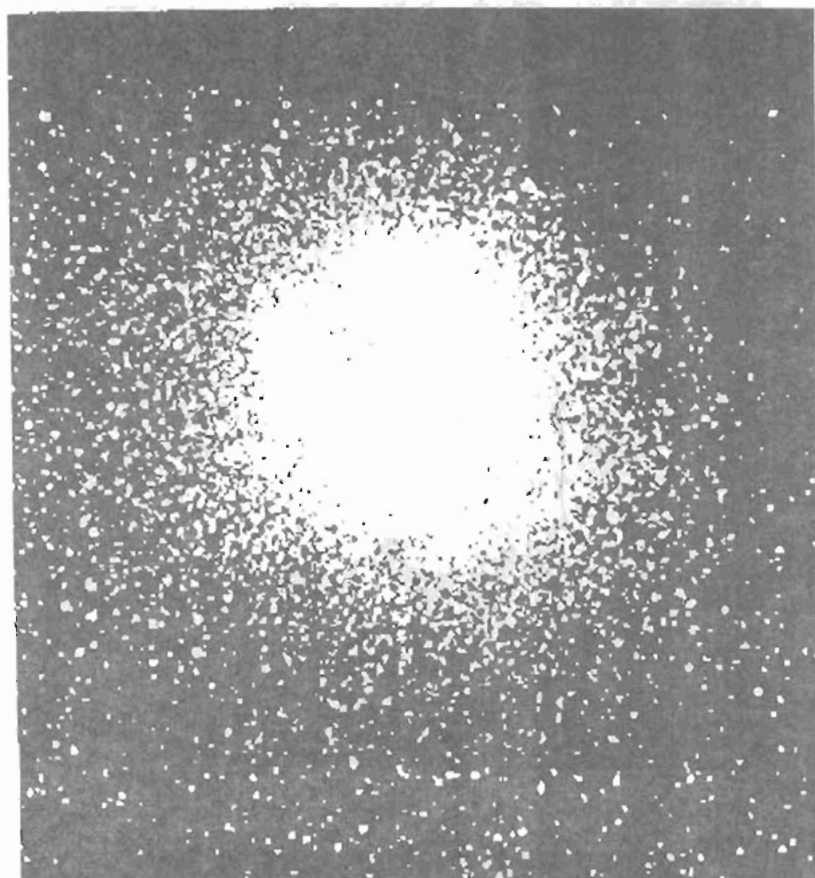

Hình 42: Tinh vân M13 (trong chòm Hercules)

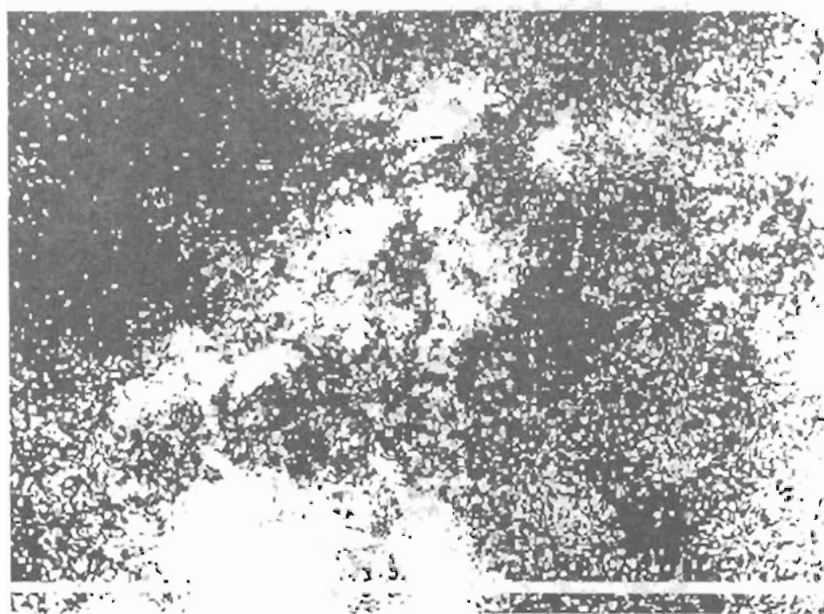

Hình 43: Tinh Vân một phần dải Ngân Hà

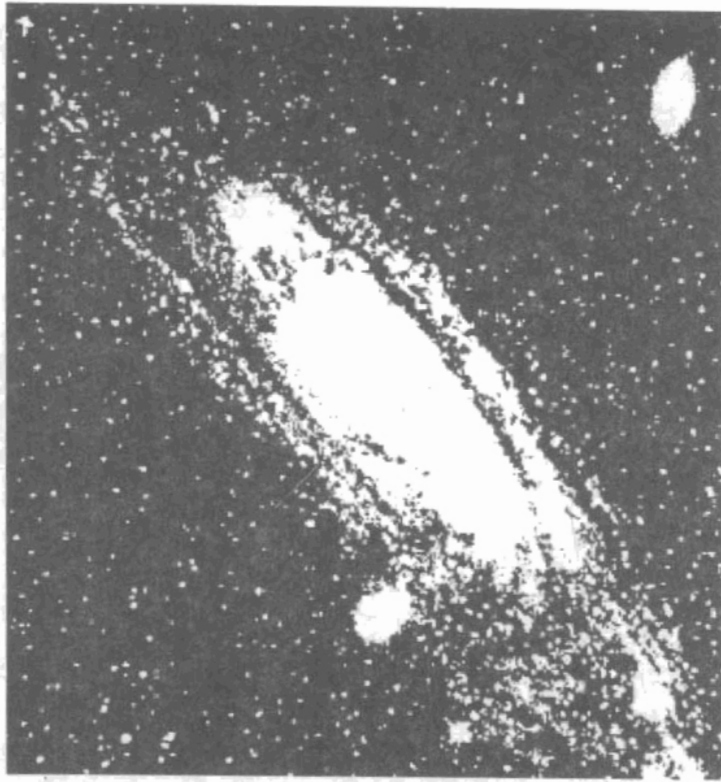

Hình 44: Tinh vân thiên hà Andromede

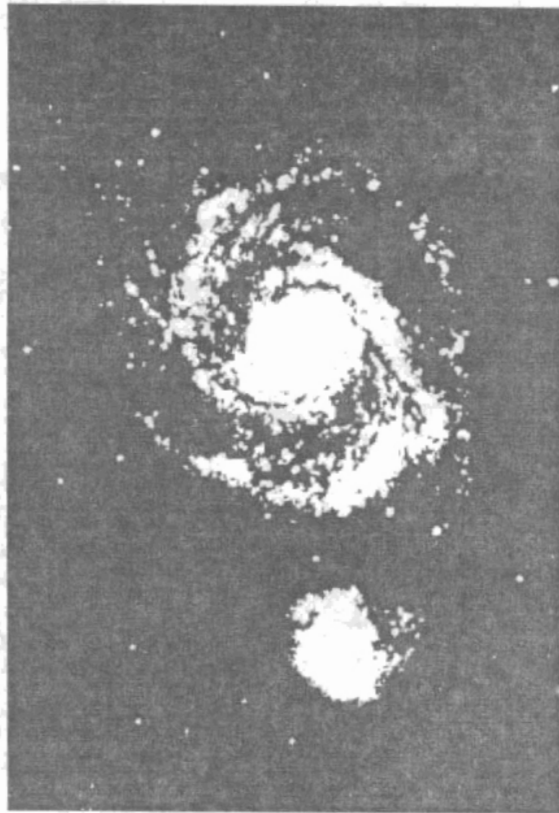

Hình 45: Tinh vân chòm sao "Chó Săn"

6.1- Mặt Trời và Tính chất vật lý các Hành Tinh

Mặt Trời là trung tâm của Hệ, tự quay quanh trục của mình một vòng mất 4,6 ngày, có bán kính 695.000 km, khối lượng $1,99 \times 10^{30}$ kg. Ánh sáng Mặt Trời là nguồn gốc mọi sự sống trên mặt đất. Trên bề mặt Mặt Trời thường xảy ra những vụ nổ lớn, hoạt động có chu kỳ, trung bình cứ 11, 5 năm lại xảy ra một đợt, tạo thành những vết đen. Từ những vết đen đó Mặt Trời phóng ra Vũ Trụ hàng triệu tấn vật chất mang năng lượng, có thể làm rối loạn tầng điện ly của Quả Đất. Đó chính là những vụ nổ do phản ứng nhiệt hạch tổng hợp Heli trên thiên thể nóng bỏng này.

(Kích thước của Hệ Mặt Trời chỉ bằng một phần tỷ kích thước của Ngân Hà).

Mặt Trời cách mép Thiên Hà khoảng 2/3 bán kính, tức cách tâm Thiên Hà 30.000 năm ánh sáng, còn bán kính Thiên Hà chúng ta là 45.000 năm ánh sáng (đường kính = 90.000 năm ánh sáng). Khoa Thiên văn hiện đại đã có thể quan sát và tính toán chính xác kích thước, khối lượng, thể tích, tỷ trọng và cả thời gian một vòng quay quanh trục so với Quả Đất. (xem các bảng 9, 10 và 11)- (tài liệu theo Giáo Trình Vật lý Cơ học đại cương, Đại học QG. Hà Nội- của TS.Hoàng Nam Nhật). Dưới đây là bảng dữ liệu những tính chất vật lý của Mặt Trời so với các Hành Tinh.

Bảng 14: Kích Thước vật lý của Mặt Trời và Các Hành Tinh trong Hệ

Hành Tinh	Bán Kính (Km)	Khối Lượng (Kg)	Tỷ Khối (g/cm^3)	Gia Tốc g (m/s^2)	Vòng quay quanh trục (Ngày)	Apxuất (at.) và thành phần khí Quyển
Mặt Trời	695.000	$1,99 \times 10^{30}$	1,41		24,6	
Sao Thủy Mercury	2.444	$3,30 \times 10^{23}$	5,43	0,378	58,6	0
Sao Kim Venus	6.052	$4,87 \times 10^{24}$	5,24	0,907	-243	93 (CO ₂ , N ₂)
Quả Đất Earth	6.378	$5,97 \times 10^{24}$	5,52	1,000	1	1(O ₂ , N ₂ , Ar)
M. Trăng	1.738	$7,35 \times 10^{22}$	3.34		27,31	
Sao Hỏa Mars	3.397	6.42×10^{23}	3.93	0,377	1,03	0,007 (CO ₂ , N ₂ , Ar)
Sao Mộc Jupiter	71.492	$1,90 \times 10^{27}$	1,33	2,364	0,41	H ₂ , He

Hành Tinh	Bán Kính (Km)	Khối Lượng (Kg)	Tỷ Khối (g/cm^3)	Gia Tốc g (m/s^2)	Vòng quay quanh trục (Ngày)	Apxuất (at.) và thành phần khí Quyển
Sao Thổ Saturne	60.268	$5,68 \times 10^{26}$	0,69	0,916	0,45	H ₂ , He
Th. Vương Uranus	25.559	$8,68 \times 10^{25}$	1,32	0,889	- 0,72	H ₂ , He, CH ₄
H. Vương Neptune	24.766	$1,02 \times 10^{26}$	1,64	1,125	0,67	H ₂ , He, CH ₄

* **Quả Đất:** Quay quanh Mặt Trời với vận tốc 30 km/ giây, một vòng mất 365,1/4 ngày đêm. Tự quay quanh trục mình hết gần 23 giờ 56 phút 4 giây (tức một ngày đêm). Nó cùng với cả Hệ Mặt Trời chu du quanh tâm Thiên Hà với vận tốc 230 km/ giây và phải mất 250 triệu năm mới được một vòng. Như vậy là từ khi Hệ Mặt Trời được sinh ra cách đây 4,6 tỷ năm, Hệ Mặt Trời đã quay được 18 vòng quanh Ngân Hà. Kết quả là- dù muốn hay không- chúng ta từ khi được sinh ra luôn luôn không đứng yên một chỗ, mà mỗi người đều cùng với Quả Đất và Hệ Mặt Trời chu du khắp Vũ Trụ trong dải Ngân Hà. Quả Đất do tự quay quanh trục, nên hơi dẹt, có đường kính trung bình cỡ 10.000 km, đường kính xích đạo là 12.757 km. Đường kính trục dài của quỹ đạo êlip quanh mặt trời khoảng 300 triệu km. Quả Đất có kích thước trung bình trong các Hành Tinh của Hệ, lớn hơn sao Thủy, sao Hỏa; tương đương với sao Kim (10/ 9); nhưng nhỏ hơn các sao còn lại (sao Thổ có khối lượng lớn hơn 94 lần, sao Mộc lớn hơn 317 lần...). Ánh sáng từ sao Hỏa tới chúng ta mất 12 phút, còn từ sao Mộc đến thì phải mất 42 phút.

* **Sao Kim (Venus):** Trong số 10 Hành Tinh của Hệ chỉ có sao Kim là láng giềng gần Quả Đất nhất và cũng tương tự như Quả Đất. Nó còn được gọi dưới các tên là sao Hôm, sao Mai, vì khoảng chập tối và tăng sáng người ta nhìn thấy nó rất sáng. Sao Kim có đường kính nhỏ hơn Quả Đất một ít; một vật nặng 1kg trên mặt đất thì chỉ bằng 814 gam trên sao Kim. Một năm trên sao Kim chỉ dài khoảng 225 ngày đêm trên Quả Đất. Sao Kim cũng tự xoay quanh trục nhưng rất chậm, một ngày đêm trên sao Kim dài bằng 243,2 ngày đêm trên Quả Đất. Vì lý do chưa được biết rõ, sao Kim luôn luôn quay một mặt về phía Quả Đất khi hai hành tinh tiến lại gần nhau, như trường hợp của Mặt Trăng. Sao Kim hầu như cùng nằm trên cùng một đới của Hệ Mặt Trời cùng với Quả Đất. Cứ 584 ngày đêm, nó lại ở trên cùng một đường thẳng Mặt Trời-Quả Đất. Sao Kim cũng có một lớp khí quyển nhưng rất đục, làm cho con người không thể quan sát trực tiếp được bề mặt nó. Trong các giai đoạn tiếp cận Mặt Trời và Quả Đất, sao Kim ở gần Quả Đất hơn Mặt Trời nhiều, nhưng chúng ta vẫn chưa hiểu được gì về ảnh hưởng

"triều" của nó đối với Quả Đất. Khí quyển sao Kim không những dày đặc mà còn có hàm lượng CO_2 tới 97%, lượng Nitơ khoảng 2%, còn Ôxy rất ít, chỉ có 0,1%. Nhiệt độ bề mặt sao Kim lên tới 500°C và áp suất tới gần 100 atm. Với nhiệt độ cao như thế, các dãy đá vôi bị nung đỏ làm thoát CO_2 vào khí quyển và nếu có nước thì cũng bị bốc hơi hết. Với nhiệt độ và bầu khí quyển như trên, Sao Kim không thể có sự sống tồn tại.

* **Sao Thủy (Mercury):** Là hành tinh gần Mặt Trời nhất, có đường kính nhỏ hơn Quả Đất 2,7 lần, nhỏ hơn cả vệ tinh Ganymede của sao Mộc và Titan của sao Thổ. Sao Thủy không có khí quyển, nhiệt độ bề mặt là 440°K . Nó quay một vòng quanh Mặt Trời mất 88 ngày đêm, chỗ gần Mặt Trời nhất là 46 triệu km, chỗ xa nhất là 70 triệu km. Sao Thủy tự quay quanh trục một vòng là 59 ngày đêm Quả Đất. Đến tận năm 1962 người ta còn cho rằng một ngày đêm trên sao Thủy dài bằng một năm của nó, nhưng đến năm 1965 bằng cách sử dụng Dopler Radar người ta đã thấy nó quay 3 lần trong 2 năm. Sao Thủy có lõi sắt ước chừng 1800- 1900 km và vỏ ngoài cấu tạo chủ yếu bằng Silicat dày khoảng 600 km. Bề mặt sao Thủy là những vách đá dựng đứng, diện tích bề mặt lớn hơn khoảng 0,1%. Ảnh hưởng của sao Thủy đến chúng ta cũng là điều chưa hiểu biết.

* **Sao Hỏa (Mars):** Là hành tinh giống Quả Đất nhất, ở vòng thứ tư phía ngoài Quả Đất, nhỏ hơn Quả Đất 2 lần. Một kg vật chất trên Quả Đất chỉ còn nặng 450 gam trên sao Hỏa. Do đó sao Hỏa không thể duy trì được một khí quyển có mật độ đủ lớn. Lớp khí quyển của nó rất loãng, có áp suất thấp hơn khí quyển mặt đất trên 100 lần (ước độ 0,007 atm.), thành phần cũng bao gồm chủ yếu là CO_2 , N_2 , Ar, rất ít O_2 (0,15%) và H_2O (0,03%). Nhiệt độ trên sao Hỏa trung bình là 0°C , về mùa đông lạnh tới -55°C , về mùa hè lên 25°C ở vùng xích đạo lúc ban ngày, nhưng ban đêm thì xuống tới $50-60^\circ \text{C}$ dưới 0. Vì vậy nước có trên sao Hỏa chỉ tồn tại dưới thể đóng băng và thể hơi. Các nhà Thiên văn dự đoán trên sao Hỏa có tồn tại một lượng băng vĩnh cửu khổng lồ. Lõi sao Hỏa khoảng 1700 km và sao này có từ trường rất yếu. Sao Hỏa có hai vệ tinh là Phobos (bán kính 11km) và Deimos (bán kính 6 km) hộ vệ. Vòng quay của sao Hỏa quanh Mặt Trời gấp đôi vòng quay của Quả Đất, nên các mùa trên sao Hỏa cũng dài gấp đôi trên Quả Đất. Các đường thẳng có hình tương tự như các kênh đào trên sao Hỏa mà con người trông thấy vào đầu thế kỷ trước, thực ra chỉ là những dãy các miệng núi lửa liên tiếp nhau tạo thành. Tuy chưa phát hiện ra có sự sống trên sao Hỏa nhưng những điều kiện trên là có khả năng cho sự sống phát sinh.

* **Sao Mộc (Jupiter):** Là hành tinh lớn nhất trong Hệ Mặt Trời, hành tinh thứ 5 của Hệ, đứng sau sao Hỏa. Nó có thể tích gấp 1.394 lần và khối lượng gấp 317 lần Quả Đất. Sao Mộc chuyển động trên quỹ đạo chậm hơn Quả Đất 2,5 lần và hoàn thành một vòng quanh Mặt Trời mất 11,86 năm Quả Đất. Nó quay quanh trục của mình một vòng mất 9 giờ 55 phút, nhanh hơn các hành tinh khác trong Hệ. Năng lượng mà sao Mộc nhận được từ Mặt Trời chỉ bằng 1/17 của Quả Đất. Sao Mộc cũng có một khí quyển khá dày, có áp suất từ 2 đến 5 atm., có chứa khí Mêtan, Amôniac, Hydrô, Xianua (CHN)

và C_2H_2 . Những giải này phát ra các màu sắc khác nhau. Sao Mộc là một nguồn bức xạ mạnh trong Vũ Trụ, phát ra các sóng vô tuyến ở các giải 68cm và dài 7m, nhưng vẫn chưa rõ các bức xạ đó xuất phát từ nguồn năng lượng nào. Các nhà Thiên văn cổ châu Á, tuy chưa phát hiện ra nguồn bức xạ mạnh của sao Mộc, nhưng có lẽ đã nhận thấy tác dụng xấu của nó thông qua cái mà người xưa gọi là "Trường Khí sao Mộc" đến thời tiết và con người mỗi khi nó tiến gần đến Quả Đất. Từ thời xa xưa sao này đã được nghiên cứu và đặt tên là sao "Tuế" (Tuế Tinh). Do chu kỳ của sao Tuế là gần 12 năm nên lúc đầu các nhà Thiên văn cổ thấy 12 vị trí của sao Tuế xuất hiện cùng cung độ với 12 tháng trong năm, người xưa đã lấy luôn tên Địa Chi của 12 tháng đặt tên cho 12 cung Tuế Tinh. Tháng đó có tên Địa Chi là gì thì sao Tuế cũng đóng tại cung đó và coi tháng đó là tháng xấu do ảnh hưởng mạnh "trường khí" của sao. Sau này, do phát hiện ra chu kỳ sao Tuế không đúng là 12 năm mà chỉ là 11, 85 năm, nên thực tế vị trí sao Tuế bị xô dịch không trùng hợp hẳn với 12 cung Địa Chi của một năm nên các nhà thuật số phải tạo ra một sao "Tuế giả định" có chu kỳ đúng 12 năm, phù hợp với 12 cung Địa Chi. Sao này được coi như cái bóng phản chiếu của sao Tuế thực, nên nó phải ở cung xung chiếu với Tuế thực và được đặt tên là sao "Thái Tuế". Tháng nào có sao "Thái Tuế" xuất hiện trong tính toán, thì hướng đối xứng với hướng đó là có "Tuế thực", tức là hướng có hại. Ví dụ cung Tý có Thái Tuế thì cung Ngọ là hướng xấu vì có Tuế thực; cung Mão có Thái Tuế thì cung Dậu là hướng xấu vì có Tuế thực v.v...

6.2- Các Vệ Tinh

Cho đến đầu thế kỷ 17, con người mới chỉ biết Mặt Trời, Mặt Trăng, Quả Đất và năm Hành Tinh là sao Thủy, sao Hỏa, sao Thổ, sao Kim và sao Mộc, cộng tất cả là 8 Hành Tinh.

Từ năm 1610, Galileo dùng kính viễn vọng tự tạo đã phát hiện ra bốn vệ tinh của sao Mộc. Năm 1655 Huygens với kính viễn vọng mới đã phát hiện thêm vệ tinh Titan của sao Thổ. Sau đó Cassini phát hiện liên tiếp thêm 4 vệ tinh khác. Đến thế kỷ 18, William Herschel đã phát hiện ra sao Thiên Vương (Uranus) năm 1781 và trong hai năm 1787-1789 phát hiện thêm 4 vệ tinh của sao này, cùng 2 vệ tinh của sao Thổ. Trong thế kỷ 19, sao Hải Vương (Neptune) được phát hiện năm 1846 và sau đó là hàng chục vệ tinh của các sao Thổ, sao Thiên Vương, sao Hỏa, sao Mộc... Sang thế kỷ 20, sao Diêm Vương (Pluto) được phát hiện năm 1930 cùng với 40 Thiên thể nhỏ khác. Tàu Vũ trụ Voyager 2 của Mỹ phát hiện ra 5 mặt trăng mới của sao Hải Vương, 10 mặt trăng của sao Thiên Vương. Hiện nay đã biết sao Mộc có tới 16 vệ tinh (12 phát hiện trong thế kỷ 20); sao Thổ có 18 vệ tinh (9 phát hiện trong thế kỷ 20); sao Hỏa có 2 vệ tinh; sao Thiên Vương 21 vệ tinh (17 phát hiện trong thế kỷ 20); sao Hải Vương có 8 vệ tinh (7 phát hiện trong thế kỷ 20).

Trừ sao Thủy và sao Kim ở gần Mặt Trời là không có vệ tinh đi kèm, còn Quả Đất có một vệ tinh là Mặt Trăng làm cận vệ, chiếu sáng cho ban đêm; Sao Hỏa (Mars) có 2 vệ tinh đi kèm; còn các sao khác đều có nhiều vệ tinh đi kèm. Theo hiểu biết hiện tại, Sao Mộc (Jupiter) là có nhiều vệ tinh nhất.

Bảng 15: Kích thước vật lý các Hành Tinh (tiếp)

Các Hành Tinh	Đường Kính	Một Vòng	Khối Lượng	Thể Tích	Tỷ Trọng
	Xích Đạo Hành Tinh	tự quay quanh mình	so với Quả Đất	so với Quả Đất	so với Quả Đất
	Số Km	Thời gian	Quả Đất= 1	Quả Đất = 1	Quả Đất= 1
SAO THỦY (Mercure)	4.800	59 ngày	0,055	0,053	1,04
SAO KIM (Venus)	12.200	243,2 ngày	0,814	0,876	0,93
QUẢ ĐẤT	12.757	23g. 56' 4"	1,000	1,000	1,000
SAO HỎA (Mars)	6.800	24g. 37' 23"	0,107	0,150	0,71
SAO MỘC (Jupiter)	142.700	9g. 55'	317,000	1394	0,23
SAO THỔ (Saturne)	120.800	10g. 14'	94,800	847	0,11
THIÊN VƯƠNG  (Uranus)	49.700	11 giờ	14,510	59	0,25
HẢI VƯƠNG (Neptune)	53.000	15g. 50'	17,190	71,5	0,24

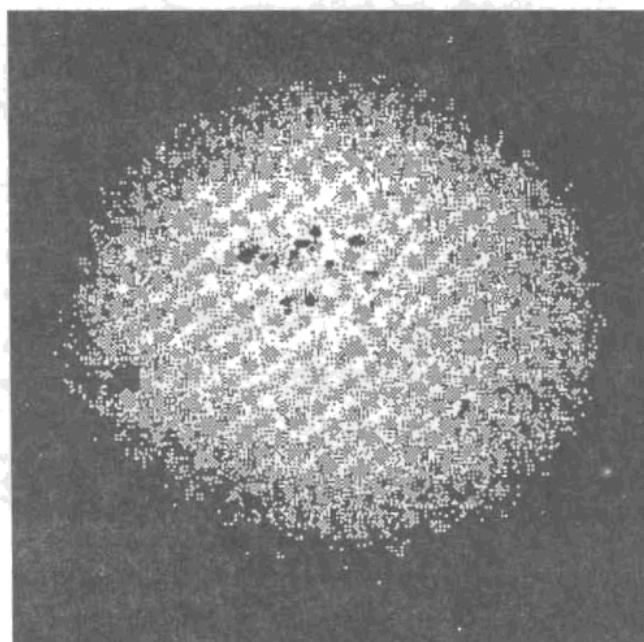

Hình 46: Các vết đen trên Mặt Trời

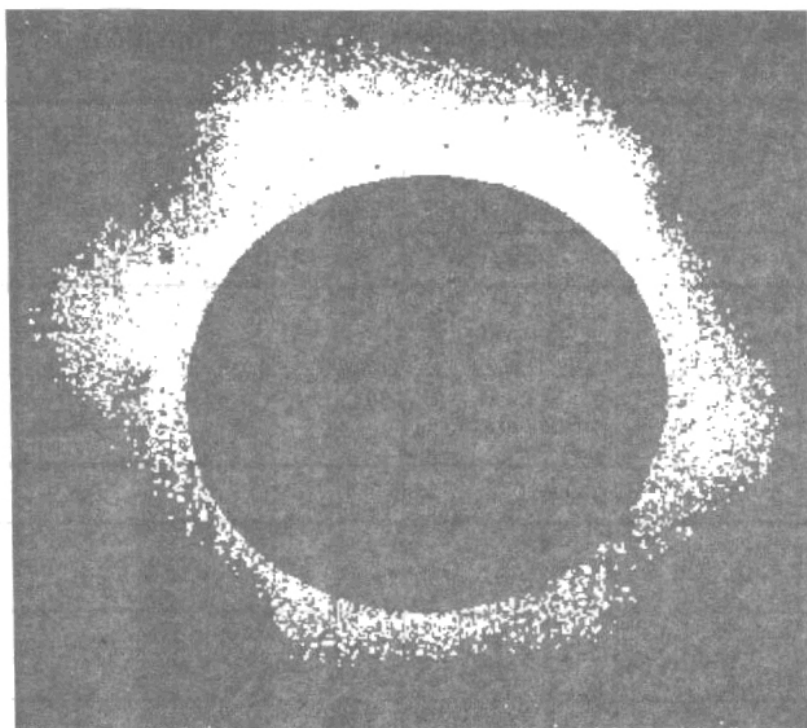

Hình 47: Nhật thực và vòng Nhật quang

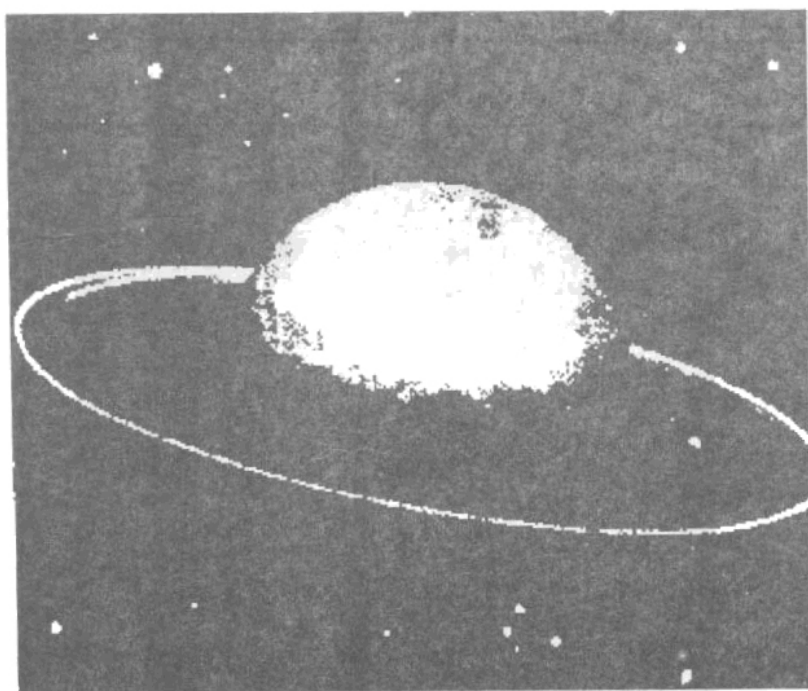

Hình 48: Sao Thiên Vương (Uranus)

Bảng 16: Thứ tự Quỹ đạo và bán kính các Hành Tinh

Hành tinh	Thứ tự Quỹ Đạo	Bán kính quỹ đạo (Km)	Ghi chú
Sao Thủy (Mercury)	Số 1	57.910.000 km	<u>Gần giống Quả Đất (Terrestrial Planets)</u>
Sao Kim (Venus)	2	108.200.000 -	- n t -
Quả Đất (Earth)	3	149.600.000 -	Đều có tỷ trọng lớn
Sao Hỏa (Mars)	4	227.940.000 -	Bề mặt đất đá cứng
Sao Mộc (Jupiter)	5	778.330.000 -	<u>Là các Hành tinh Khí (Gas Planets)</u>
Sao Thổ (Saturn)	6	1.429.400.000 -	- n t -
Thiên Vương (Uranus- 1781)	7	2.870.990.000 -	Đều có Tỷ trọng nhỏ và Bán kính lớn
Hải Vương (Neptune-1846)	8	4.504.300,000 -	- n t -

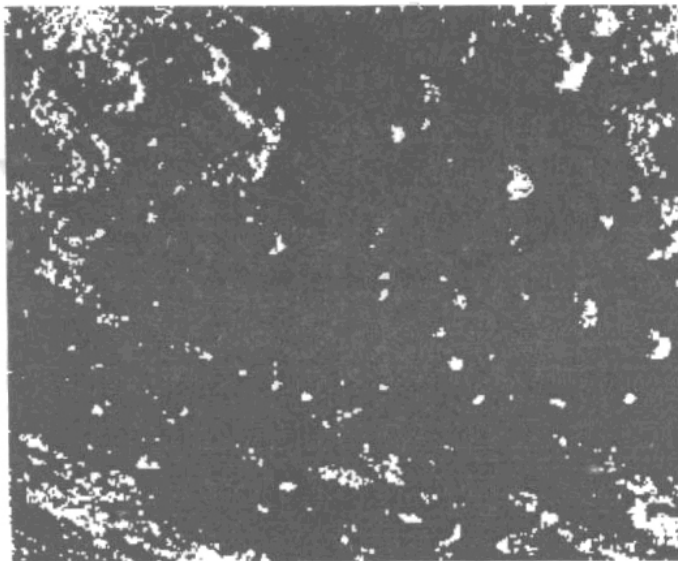

Hình 50: Bề mặt Sao Thủy (Mercure)

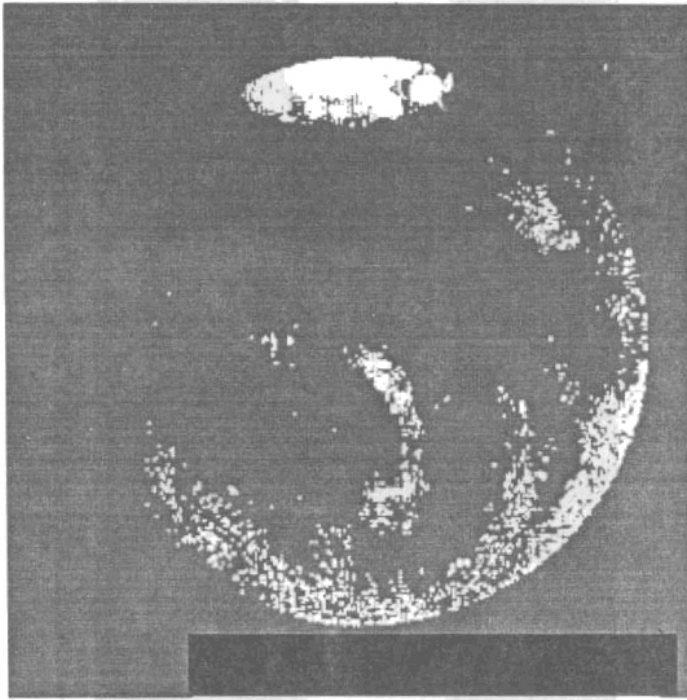

Hình 51: Sao Hỏa (Mars)

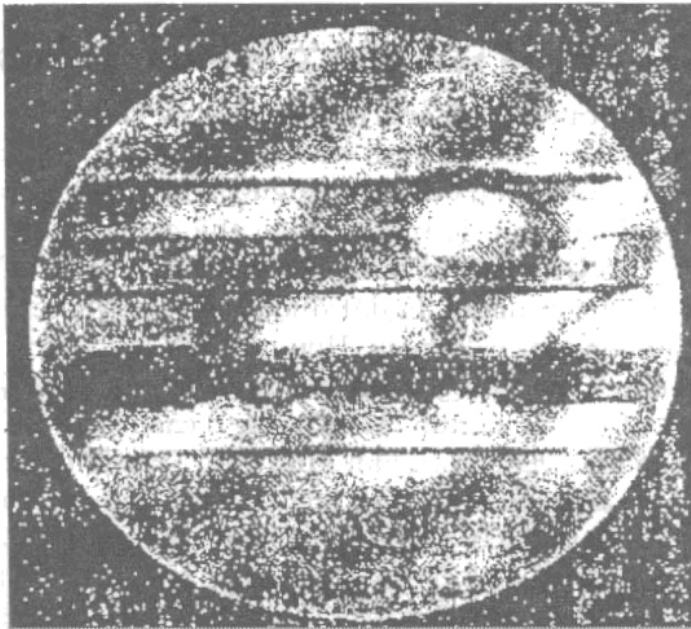

Hình 52: Sao Mộc (Jupiter)

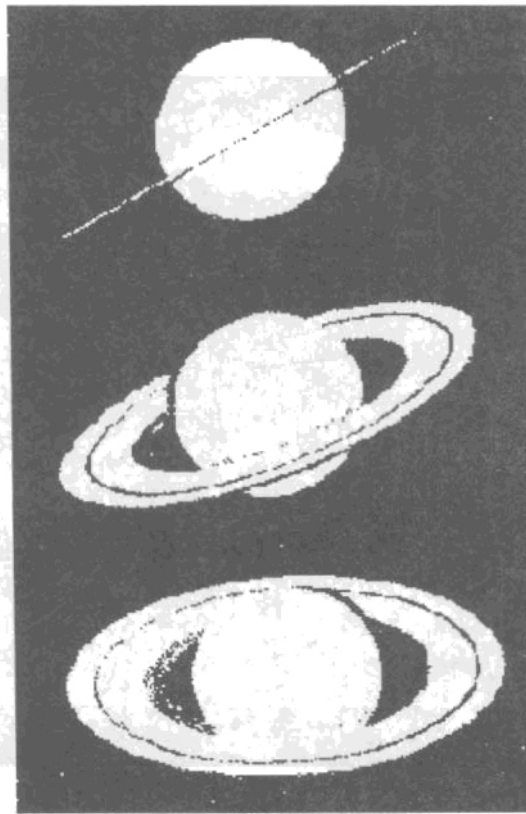

Hình 53: Sao Thổ (Saturn) và vành đai của nó
(Nhìn theo các góc độ khác nhau)

6.3- Ảnh hưởng của vệ tinh Mặt Trăng trên Quả Đất

Trong khi chúng ta chưa rõ ảnh hưởng của các Hành Tinh trong Hệ Mặt Trời đối với Quả Đất ra sao thì ảnh hưởng của Mặt Trăng-một vệ tinh của Quả Đất- lại quá rõ ràng và đã được con người chú ý đến từ rất xa xưa. Lý do là vì, sau Mặt Trời thì Mặt Trăng là thiên thể chiếu sáng quan trọng duy nhất về ban đêm cho Quả Đất và cũng ở gần Quả Đất nhất. Mặt Trăng cũng là thiên thể đầu tiên con người đã đặt được chân lên vào giữa thế kỷ 20 vừa qua, đã thám hiểm và biết rõ hơn cả. Hơn nữa còn lấy được cả đất đá trên đó đem về nghiên cứu. Về ảnh hưởng của Mặt Trăng đến Quả Đất thì con người đã biết rất nhiều từ xa xưa. Mặt Trăng ở cách Quả Đất trung bình chỉ có 384.401km, vào khoảng 60 lần bán kính Quả Đất. Điểm xa nhất trên quỹ đạo là 405.505 km, điểm gần nhất là 363.297 km. Nó quay một vòng quanh Quả Đất mất 27 ngày 7 giờ 43 phút 12 giây (khoảng 27,31 ngày) với độ nghiêng quỹ đạo là $5^{\circ} 8' 43''$. Trục quay cũng hơi lệch $6^{\circ} 41'$ khỏi phương vuông góc với mặt phẳng quỹ đạo. Mặt Trăng có bán kính 3476 km (0,273 bán kính Quả Đất), trọng lượng là $7,35 \times 10^{22}$ kg, mật độ khối 3,34 g/cm³. Vận tốc thoát trên Mặt Trăng chỉ có 2,4 km/giây. Nhiệt độ bề mặt vào ban ngày là 400° K và vào ban đêm là 100° K. Mặt Trăng không có bầu khí quyển bao quanh nên nó là một thiên thể chết, không có sự sống trên đó. Tuy nhiên nó là thiên thể đã được con người từ thời thượng cổ biết rất rõ và

đã lấy chu kỳ trăng tròn làm độ dài của một tháng âm lịch. Người ta cũng đã biết rất sớm hiện tượng Thủy Triều là do sức hút của Mặt Trăng gây ra. Vì trên bề mặt Quả Đất nước được trải ra tới 3/4, nên sức hút của Mặt Trăng đã kéo mức nước cao lên về phía nó, tạo nên sự chênh lệch tuần hoàn của mức nước trên các đại dương và sông ngòi: chỗ gần Trăng thì nước lên cao, chỗ xa Trăng thì nước xuống thấp, làm thành các "triều nước" theo tuần trăng. Sức hút-tức lực hấp dẫn của Mặt Trăng không phải chỉ có đối với nước, mà có cả đối với phần đất của Địa cầu, chỉ có điều ta không nhận ra mà thôi. Các nhà địa chất ở Nga trước đây đã tính ra rằng: do ảnh hưởng của "triều" trăng trong một ngày đêm mà mặt đất ở Mátscova nâng lên và hạ xuống khoảng từ 40 đến 50 cm. Triều Trăng còn ảnh hưởng đến cả tốc độ quay của Quả Đất quanh trục.

Ngoài hiện tượng thủy triều sự tương tác của lực hấp dẫn giữa Quả Đất và Mặt Trăng còn gây ra hai hệ quả quan trọng mà chúng ta ít chú ý:

1- *Mặt Trăng đang quay chậm hơn trước và ngày một xa Quả Đất hơn:* Bởi vì các sóng "Triều" di chuyển ngược với chuyển động ngày đêm của Quả Đất, nên sóng Triều kìm hãm chuyển động đó lại làm cho vận tốc tự quay của Quả Đất chúng ta bị hãm bớt, vì vậy thời xa xưa một ngày đêm trên Quả Đất ngắn hơn thời nay khá nhiều. Sự lên xuống của thủy triều làm giảm năng lượng tương tác của lực hấp dẫn. Điều này làm cả hai quay chậm lại và xa dần nhau ra. Bán kính quỹ đạo của Mặt Trăng đang dài dần ra, ước tính 3,8cm/ năm. Như vậy trước đây 1 tỷ năm bán kính quỹ đạo của nó chỉ là 346.000 km, gần hơn hiện nay là 38.000km (khoảng 10%) so với khoảng cách 384.000km hiện nay. So với Mặt Trời thì ảnh hưởng của các "Triều Mặt Trời" không đáng kể vì khoảng cách quá xa. Ngược lại, Quả Đất có khối lượng gấp 81 lần khối lượng Mặt Trăng nên ảnh hưởng của "Triều Quả Đất" lên Mặt Trăng cũng mạnh hơn rất nhiều: tốc độ tự quay quanh trục của Mặt Trăng trước đây có lẽ cũng đã theo chu kỳ riêng, dần dần dưới tác dụng của "Triều Quả Đất" trục xoay của nó đã bị hãm lại để tuân theo một tốc độ đồng bộ trên quỹ đạo, làm cho Mặt Trăng luôn luôn chỉ hướng một phía về Quả Đất (hiện tượng quay đồng bộ). Hai vệ tinh khác là Phobos của sao Hỏa và Triton của sao Hải Vương cũng có hiện tượng như vậy.

2- *Ngày của Quả Đất đang dài dần ra:* Do tác động của lực hấp dẫn của Mặt Trăng gây ra sự lên xuống của Thủy Triều còn làm chậm tốc độ quay của Quả Đất. Ngày của chúng ta đang dài dần ra so với cổ xưa, khoảng 0,0015- 0,002 giây/ 100 năm. Như vậy trước đây 900 triệu năm, một năm dài bằng 481 ngày 18 giờ hiện nay. Độ dài của một ngày cũng thay đổi, nhưng rất nhỏ, chỉ vào khoảng 0,002 giây.

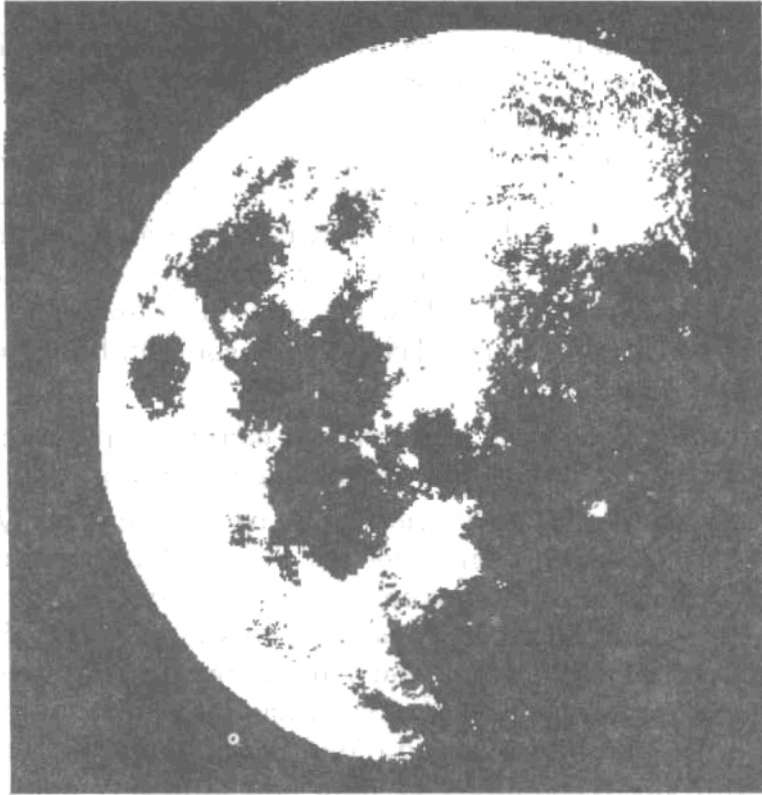

Hình 54 : Mặt Trăng. (Ngày thứ 11 sau tuần Trăng tròn)

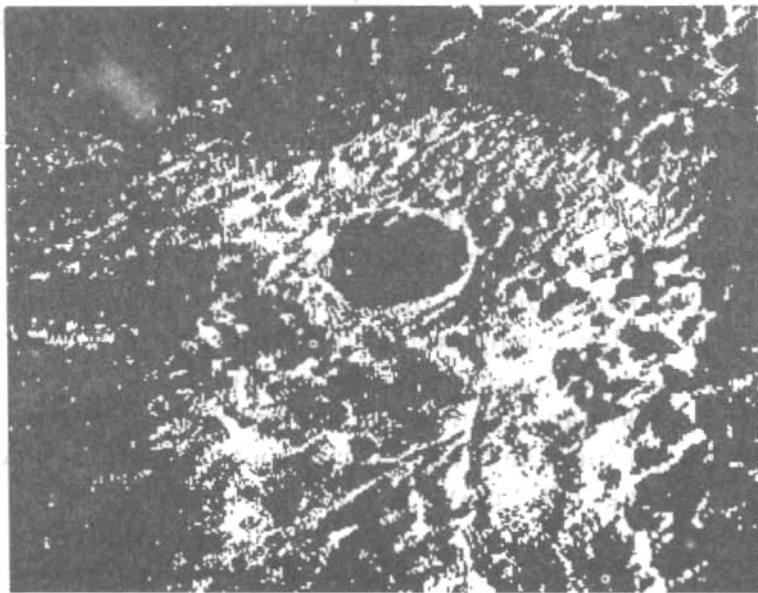

Hình 55: Núi lửa trên Mặt Trăng

7- TƯƠNG LAI CỦA VŨ TRỤ SAU BIG BANG

Trong những thập niên 60 và 70 của thế kỷ trước, sau khi phát hiện ra sự giãn nở của các Thiên Hà, người ta thấy rằng Vũ Trụ hiện tại vẫn đang ngày một nở lớn hơn với tốc độ hàng triệu km/ giây. Các Thiên Hà đang ngày một xa chúng ta hơn. Vũ Trụ như một hình cầu vĩ đại vẫn đang giãn nở, khi đường kính chu vi đạt độ tối đa, nó sẽ bắt đầu co lại và cũng phải mất 15 tỷ năm nữa Vũ Trụ mới co lại như điểm "kỳ dị" ban đầu, gọi là "Big Crunch" để bắt đầu một chu kỳ bùng nổ mới (!). Tuy nhiên, ngày tận thế đó vẫn còn quá xa vời, hàng chục tỷ năm nữa, thời gian đủ để con người có thể quyết định số phận của chính mình.

7.1- Số phận của Vũ Trụ:

Ngay từ thế kỷ thứ 19, trước những tiến bộ về Thiên văn, con người đã rất quan tâm đến số phận của Vũ Trụ dù nó còn khả năng tồn tại nhiều tỷ năm nữa. Có hai lý thuyết lớn đã ảnh hưởng sâu sắc đến sự phát triển của tư tưởng loài người suốt từ nửa sau thế kỷ 19 qua thế kỷ 20 cho đến nay về sự vĩnh cửu của Vũ Trụ.

* *Thứ nhất là thuyết "chết nhiệt của Vũ Trụ"* do Rudolph Clausius (1822- 1888) đưa ra. Ông đã dựa trên nguyên lý tăng trưởng "Entropy" của một hệ cô lập và kết luận rằng, entropy của Vũ Trụ luôn luôn tăng và khi đạt đến độ cực đại thì Vũ Trụ sẽ rơi vào trạng thái chết nhiệt hoàn toàn do không còn các quá trình trao đổi nhiệt nữa. Nói một cách đơn giản là Vũ Trụ tuy có nhiệt độ rất lớn lúc ban đầu nhưng cứ tan loãng ra mãi thì nhiệt độ giảm dần và sẽ đến thời kỳ đạt độ 0 tuyệt đối, lúc đó sẽ là sự chết nhiệt và sự sống sẽ không còn tồn tại.

* *Thứ hai là thuyết về "Tính bền vững của Hệ Mặt Trời:* Từ lâu các nhà toán học đã liên tiếp chứng minh về tính bền vững của quy luật hấp dẫn Newton. Các tác giả đều coi Hệ Mặt Trời như một hệ cơ học có "n- chất điểm" và bằng công cụ toán học họ đều chứng minh rằng quỹ đạo các hành tinh là bền vững, không va chạm vào nhau và không rơi vào Mặt Trời sau một thời gian nhất định. Các nhà khoa học có tên tuổi như Lagrange (1736- 1813), Laplace (1749- 1827), Poisson (1781- 1840) và Dirichlet (1805- 1859) đều có những công trình chứng minh về tính bền vững của Hệ Thái Dương. Tuy nhiên, những công trình của nhà toán học vĩ đại Pháp là Poincaré (1854-1912) công bố năm 1889 đã bác bỏ những kết luận trên. Nhất là sau khi ba tập sách của ông viết về "Phương pháp mới của cơ lý thiên thể" (La méthode nouvelle de la mécanique céleste) xuất bản giữa các năm 1892-1899, đã cho thấy các kết quả giải bài toán về "n-chất điểm" trước đây của các nhà toán học trên đều không chắc chắn, thì niềm tin vào sự bền vững của Hệ Mặt Trời chấm hết.

7.2- Vũ Trụ hiện nay là mở:

Từ sau khi thuyết Big Bang về sự hình thành Vũ Trụ ra đời và sau đó là

những chứng minh về một vũ trụ đang giãn nở với tốc độ chóng mặt, người ta cho rằng Vũ Trụ tương lai hết thời kỳ giãn nở sẽ co lại và sẽ tiến tới một điểm Big Crunch kỳ dị cuối cùng trước khi bùng nổ thành một chu kỳ mới. Từ nay đến thời kỳ đó ít nhất cũng phải 15 tỷ năm nữa! Để Vũ trụ có thể co lại thì vật chất phải đạt mật độ tới hạn của nó. May thay, vào những năm cuối thế kỷ 20, các số liệu thiên văn lại tính ra được mật độ vật chất trung bình trong Vũ Trụ hiện tại chỉ có "1 nguyên tử Hydrô" trong một mét khối. Mật độ đó bao gồm cả vật chất phát sáng nhìn thấy và vật chất không phát sáng không nhìn thấy gấp 10 lần lớn hơn. Nếu muốn cho sự giãn nở của Vũ Trụ ngừng lại thì phải có một mật độ vật chất ít nhất gấp năm lần, có nghĩa là phải có ít nhất 5 nguyên tử Hydrô trong 1 m³. (Mật độ tới hạn là 5 nguyên tử Hydrô trong 1 m³). Các nhà Thiên văn đã đi đến kết luận thống nhất rằng: *Vũ Trụ hiện nay là mở. Nó không có điểm dừng cuối cùng.* Như vậy ta không còn lo nó sẽ đi tới một Big Crunch tận thế nữa.

Vũ Trụ mà con người quan sát được hiện nay- một Vũ Trụ đang giãn nở và còn giãn nở mãi mãi, đã có 15 tỷ năm tuổi, có một mật độ vật chất bằng 1/ 5 mật độ tới hạn, phù hợp rất tốt với một Vũ Trụ mở. Tuổi của nó cũng ngang với tuổi những ngôi sao già nhất trong các đám sao cầu hiện nay. Nó có thể tạo ra những lượng Hêli và Đơtri mà các kính thiên văn quan sát được.

7.3- Số phận của một Vũ Trụ mở:

Những tính toán thiên văn ngày nay tuy rất nghiêm chỉnh, nhưng chúng cũng chẳng khác gì những tiên đoán của các thầy "phù thủy" lo "trời sắp sập":

Một Vũ Trụ mở, sẽ giãn nở hàng chục tỷ năm nữa, tất yếu nó sẽ loãng ra mãi và trở thành lạnh giá. Trong ba tỷ năm nữa, đám mây Magellan, một Thiên Hà lớn hiện nay đang quay quanh Ngân Hà của chúng ta và cách Ngân Hà 150.000 năm ánh sáng, sẽ rơi vào Thiên Hà chúng ta. Khi đó Thiên Hà chúng ta sẽ sáng tương đương một tỷ Mặt Trời. Thêm 700.000 năm nữa (tức là sau ngày nay 3,7 tỷ năm), thì cả Thiên Hà láng giềng gần gũi nhất của chúng ta là Andromede, hiện ở cách xa ta 2,3 triệu năm ánh sáng, đang lao về phía chúng ta với tốc độ 90 km/ giây, cũng sẽ hòa nhập vào Ngân Hà chúng ta. Sự hòa nhập này không gây ra những nguy hại lớn vì giữa các ngôi sao trong Thiên Hà còn những khoảng trống rất xa, tới 3 triệu năm ánh sáng...

Hệ Mặt Trời của chúng ta cũng có số phận của nó. Nó cũng sẽ già đi, trong 4,5 triệu năm nữa, Mặt Trời sẽ đốt hết nguồn dự trữ Hydrô, nó sẽ bắt đầu thiêu đốt đến Hêli. Nguồn năng lượng Hêli sẽ làm cho lớp bao bên ngoài của Mặt Trời phồng to lên và lớn hơn tới 100 lần kích thước ngày nay. Nó sẽ biến thành một ngôi sao đỏ khổng lồ. Sao Thủy sẽ bị tan vào lớp vỏ bao ngoài phát sáng của nó. Đứng trên Quả Đất sẽ thấy Mặt Trời đỏ rực chiếm đến 1/ 5 bầu trời. Quả Đất của chúng ta sẽ bị nguồn nhiệt của Mặt Trời đốt nóng lên tới 1200^o C. Dưới tác động của nhiệt độ đó bầu khí quyển sẽ bay mất, nước sẽ bốc hơi, đất đá sẽ bị nóng chảy, rừng sẽ bị cháy trụi, mọi sinh vật sẽ ra tro và sự sống không còn tồn tại (!)... Hai tỷ năm sau đó, nguồn dự trữ Hêli cũng cạn kiệt, Mặt Trời sẽ tắt và biến thành một sao lùn trắng, lạnh

dần rồi trở thành một sao lùn đen không còn phát sáng. Cái chết "nhiệt" hầu như là quy luật tất yếu của mọi vì sao. Đối với sự sống có trí tuệ, liệu đó có phải cũng là quy luật chung?

7.4- Di tìm nơi di tản:

Từ nay đến khi Mặt Trời của chúng ta xài hết nguồn Hydrô còn những 4,5 triệu năm nữa, hy vọng là thời gian đủ cho nền văn minh siêu tốc của con người có thể tìm ra được nơi di trú thích hợp cho sự tồn tại của chính bản thân mình. Người ta đã phát hiện ra rằng, trong Ngân Hà của chúng ta có tới hàng tỷ ngôi sao giống như Mặt Trời, có nghĩa là có tới hàng tỷ Hệ Thái Dương như Hệ Mặt Trời của chúng ta đang tồn tại, không có lý do gì lại không thể có sự sống ở một nơi nào trên đó, thậm chí ở nhiều nơi. Nếu sự sống đã có thể nảy sinh trên Quả Đất thì nó cũng đã nảy sinh ở những nơi có những điều kiện tương tự. Hơn nữa, không nhất thiết là cùng thời gian, chắc chắn có những nền văn minh đã phát triển trước nền văn minh Quả Đất rất xa. Đó là tiền đề để cho nhiều nhà khoa học có tâm huyết đã lao vào tìm kiếm các nền văn minh xa xôi ngoài trái đất. Có người còn tin rằng chính con người có trí tuệ ngày nay là do nền văn minh xa xôi nào đó trong vũ trụ đã cấy ghép và reo rắc vào khối óc "con người- quả đất" để họ có thể trở thành có trí tuệ, thoát khỏi được động vật như ngày nay và nền văn minh đó vẫn tiếp tục theo dõi ta thường xuyên, có điều ta chưa đủ trình độ phát hiện ra mà thôi!

8- SỰ SỐNG VÀ CON NGƯỜI CÓ TRÍ TUỆ

Như chúng ta đã biết Vật chất cấu tạo nên bằng các nguyên tử và phân tử. Nguyên tử được hình thành đầu tiên là Hydrô, rồi đến Hêli. Vũ Trụ lúc ban đầu Hydrô chiếm tới 3/4, còn 1/4 là Hêli. Các Thiên Hà, các hệ thống sao lớn nhỏ cũng đều được hình thành từ các đám mây bụi dày đặc khí Hydrô. Sau đó mới đến các nguyên tử có hạt nhân nặng hơn là Ôxy, Cacbon, Nitơ..., rồi mới đến các chất kim loại nặng khác như Sắt, Đồng, Kẽm, Chì, Vàng... và cuối cùng là Uranium. Các nguyên tử nặng hầu như chỉ được tổng hợp trong nhân các vì sao đang phát sáng, nơi có nhiệt độ cao hàng triệu độ và áp suất lớn, sau đó mới được bắn tung vào Vũ Trụ ở khắp mọi nơi. Ở đây, dưới tác dụng của các tia cực tím và các bức xạ vũ trụ khác các hợp chất của Hydrô mới được hình thành: các khí CH_2 - CH_2 ., các khí CH_4 , Ammôniac, Cianuya (CHN) v.v..., kể cả rượu Êtylic (tức rượu uống nguyên chất). Năm 1975 các nhà Thiên văn Mỹ đã phát hiện ra rượu này ($\text{CH}_3\text{-CH}_2\text{-OH}$) trên bước sóng 3mm trong "đám mây phân tử" khổng lồ ở trung tâm giải Ngân Hà. Số hơi rượu nguyên chất này, nếu đóng thành chai 0,75 lít như thông lệ, thì sẽ có số lượng là "một trăm ngàn vạn vạn triệu tỷ chai (10^{28} chai), nhiều hơn hẳn số lượng rượu mà loài người đã có thể cất được từ xưa tới nay. Kho rượu đó có thể cung cấp cho toàn thể nhân loại ngày nay, nếu ai cũng uống ngày 1 chai,

trong suốt thời gian 5 triệu tỷ năm ($5 \cdot 10^{15}$ năm). Tiếc rằng kho rượu đó ở cách xa chúng ta tới 30.000 năm ánh sáng. (Nguyễn Quang Riệu- Sách đã dẫn. Tr.52). Nhiều Nguyên tử và phân tử có mặt trên Quả Đất cũng thấy có trên các vì sao, trong các thiên thạch rơi xuống quả đất và trong các đám mây bụi trong khoảng không gian bao la.

8.1- Sinh vật và Con Người đều được hình thành từ các chất liệu của Vũ Trụ

Theo bảng tuần hoàn Mendelêép, chúng ta đều biết có 108 nguyên tố vật chất đã tạo thành Quả Đất, chắc chắn chúng cũng là những nguyên tố cơ bản đã tạo thành Vũ Trụ đang tồn tại. Riêng cơ thể con người và sinh vật thì mới biết một cách chắc chắn là gồm gần năm chục nguyên tố, trong đó có 14 nguyên tố là có thể đo đạc được vì chúng là những chất "đại lượng". Còn gần bốn chục chất khác thì chúng chỉ tồn tại trong cơ thể sống với dấu vết nhỏ bé, rất khó đo lường, gọi là các chất "vi lượng". Tỷ lệ các chất "đại lượng" có mặt trong vỏ Quả Đất so với cơ thể sống thì khác xa nhau, nhưng rõ ràng là sinh vật và con người đều được cấu tạo từ các chất liệu của vũ trụ. Chúng ta thật sự là con cháu của Vũ Trụ, của các vì sao, là họ hàng của cây cỏ và mọi loài động vật sống trên mặt đất. Hãy xem bảng so sánh của nhà sinh hóa nổi tiếng trường Đại Học Tổng Hợp Humboldt, Berlin, là GS. Rappoport (*).

Theo bảng thống kê này thì trong 108 chất cấu thành vỏ Quả Đất chỉ có 8 chất là chiếm gần hết trọng lượng:

* Ôxy:	47%
* Silic:	28%
* Nhôm:	9%
* Sắt:	5%
* Canxi:	3,6%
* Kali:	2,4%
* Magiê:	2,1%
* Hydrô:	0,9%
Cộng:	98,0%

Còn 100 chất khác chỉ chiếm có 2% trọng lượng vỏ Quả Đất.

Trong cơ thể sinh vật và con người thì có 4 nguyên tố cơ bản nhất đã chiếm tỷ lệ tới 96% trọng lượng. Đó là:

* Ôxy:	63%
* Cacbon:	20%
* Hydrô:	10%
* Nitơ:	3%
Cộng:	96%

Bảng 17: Tỷ lệ các nguyên tố (%) giữa Vỏ Quả Đất và cơ thể sinh vật (*)

Thứ Tự	Tên các Nguyên Tố	Trong Vỏ Quả Đất	Trong Cơ Thể Sinh Vật
1	Ôxy	47%	63% (Người)
2	Siliê	28%	0
3	Nhôm	9%	0
4	Sắt	5%	0,004%
5	Canxi	3,6%	1,500%
6	Kali	2,4%	0,250%
7	Magiê	2,1%	0,040%
8	Hydrô	0,9%	10%
9	Cácbon	0,09%	20%
10	Phốtpho	0,08%	1%
11	Lưu Hoàng	0,05%	0,200%
12	Nitơ	0,30%	3%

Bốn Nguyên tố cơ bản này tồn tại trong cơ thể dưới dạng các hợp chất vô cơ và hữu cơ, chủ yếu là nước (H^2O), chất Protit cơ thể (hợp chất của Nitơ), chất

Đường, chất Mỡ trong máu, gan và cơ bắp (hợp chất của Nước (H^2O) và Cácbon). Còn hơn bốn chục chất khác tìm thấy trong cơ thể sinh vật chỉ chiếm có 4% trọng lượng. Chúng đều ở dưới dạng các muối đại lượng hay vi lượng, tham gia vào cấu trúc các nhân tế bào, các hệ thống chuyển hóa trung gian như Coenzym, Hóc môn, nhân các Vitamin v.v...

So với vỏ Quả Đất thì chỉ có Ôxy là chiếm tỷ lệ cao ở cả môi trường và sinh vật (47 và 63%), còn các chất khác đều trái ngược. Cácbon chỉ chiếm 0,09% trong vỏ Quả Đất lại chiếm tới 20% trong sinh vật. Như vậy rõ ràng Cácbon là chiếc "xương sống" của sinh vật. Hydrô chỉ chiếm 0,9% trong vỏ Quả Đất thì trong sinh giới chiếm tới 10%, tức 11 lần hơn. Nitơ trong vỏ Quả Đất chỉ có 0,3% thì trong sinh vật là 3%, tức gấp 10 lần hơn. Trái lại những chất khác chiếm tỷ lệ cao trong vỏ Quả Đất như Silic tới 28%, Nhôm tới 9% thì trong cơ thể sinh vật hầu như không có. Trong lớp khí quyển Quả Đất thì có đến 4/ 5 là các phân tử khí Nitơ tự do, còn 1/ 5 là khí Ôxy. Khí CO^2 chiếm tỷ lệ rất ít...

8.2- Điều kiện để cho sự sống và con người xuất hiện

Có gần một chục thông số quan trọng nhất chi phối vấn đề trên, nếu không có nó thì cũng không thể có sự sống nhất là sự sống có trí tuệ xuất hiện.

* 1)-Trước tiên là phải có một Vũ Trụ được phân cực "âm dương" ngay từ buổi sơ khai, bắt đầu từ các Electron tích điện âm và các Proton tích điện dương. Một Vũ Trụ khác không phân cực hầu như không tồn tại và dĩ nhiên không thể có sự sống.

* 2)-Vũ Trụ đó phải có kích cỡ "vĩ mô": các Proton có khối lượng lớn hơn Electron 1826 lần, còn các nguyên tử chỉ nhỏ bằng một phần trăm triệu của một cm. Đến kích cỡ "vĩ mô" là các Thiên Hà có đường kính hàng trăm ngàn năm, hàng triệu năm ánh sáng.

* 3)-Vũ Trụ đó phải có tuổi đủ dài, khoảng 15 tỷ năm, để có thời gian nguội dần và hình thành được các điều kiện cho sự sống xuất hiện.

* 4)-Vũ Trụ đó còn phải bị chi phối bởi bốn lực cơ bản:

a- Lực Điện từ để sắp xếp các Electron quay quanh các hạt nhân.

b- Lực Hạt nhân yếu để liên kết các thành phần của hạt nhân lại.

c- Lực Hạt nhân mạnh để đủ sức nén các hạt nhân đơn giản thành các hạt nhân nặng hơn. Hai lực yếu và mạnh này còn làm cho các Electron không được ở sát nhau và cũng không thể tiến sát quá vào hạt nhân (hằng số "h" Flanck).

d- Lực Hấp dẫn chỉ tác động khi vật chất đã có một khối lượng lớn hơn 10^{26} gam (tức vượt quá 100 tỷ tỷ tấn) và biến tất cả chúng thành dạng hình cầu vận động phụ thuộc vào nhau. Dưới mức khối lượng đó lực hấp dẫn không can thiệp. Lực hấp dẫn không có vai trò gì trong thế giới các nguyên tử vì nó nhỏ hơn lực điện từ tới 10^{40} lần. Chính bốn lực trên đã chi phối cả thế giới vật chất từ vi mô đến vĩ mô; từ các thiên thể đến giới sinh vật. Chính chúng đã tạo ra bộ mặt thế giới hiện hữu.

* 5)-Vũ Trụ đó phải phù hợp với tốc độ ánh sáng là 300.000 km/ giây.

Tuy nhiên khi đã có một Vũ Trụ có đủ điều kiện như thế cũng không thể làm cho sự sống xuất hiện, nếu không có thêm những điều kiện đồng bộ cần thiết sau đây:

* 6)-Phải có một Vũ Trụ nhỏ ra đời, do một thiên thể làm chủ có khả năng cung cấp năng lượng cho toàn Hệ, kéo dài hàng tỷ năm đủ thời gian cho cuộc sống phát sinh và phát triển: đó chính là Hệ Mặt Trời.

* 7)-Đồng thời phải xuất hiện một hành tinh mang một bầu khí quyển làm chiếc áo giáp có khả năng chống lại tác động nguy hại của các tia cực tím đến sự sống.

Muốn vậy Hành Tinh phải đủ nặng để có thể giữ được chiếc áo giáp đó, không để cho lớp khí quyển tuột khỏi sức hút của mình. Nhưng nếu hành tinh quá lớn sẽ tạo ra bầu khí quyển quá dày che hết nguồn bức xạ nhiệt của Mặt Trời. Một hành tinh như vậy phải có bán kính khoảng 6.400km và khối lượng xấp xỉ 6×10^{27} gam là vừa đủ: đó chính là bán kính và khối lượng của Quả Đất.

* 8)-Hành tinh đó còn phải ở cách xa Mặt Trời vừa đủ để hình thành một nhiệt độ thích hợp cho sự sống. Nếu gần quá nó sẽ bị đốt nóng đến độ không một sự sống ban đầu nào có thể hình thành. Nếu xa quá nó sẽ có nhiệt độ

bằng giá sự sống cũng không thể phát triển. Thích hợp nhất là cách Mặt Trời trên dưới 14 triệu cây số: đó cũng chính là khoảng cách giữa Mặt Trời và Quả Đất.

* 9)-Hành tinh đó lại không được quay quanh trục của mình quá nhanh, để tránh tạo ra một lực ly tâm lớn làm đổ vỡ mọi chiều cao trên bề mặt và làm thay đổi cấu trúc hình dáng của bản thân. Do đó mà vòng quay tương ứng chỉ có thể xấp xỉ 24 giờ/ vòng. Đó cũng chính là vòng quay của Quả Đất.

Vì vậy mà các đỉnh núi cao nhất trên mặt đất cũng không vượt quá được 10 km. Kích thước con người cũng không vượt quá được 2m (Kích thước đó là số trung bình nhân của khối lượng và kích thước một nguyên tử và một hành tinh-- như số 9 là trung bình nhân giữa 3 và 27). Tại sao lại thế? Ai đã tạo ra những điều kiện cùng những thông số trên mà nếu chỉ cần tăng hay giảm một chút đã tạo thành những thế giới khác trong đó sự sống không có cơ may xuất hiện? Chính các điều kiện trên đã cho phép vũ trụ vượt qua các giai đoạn từ các hạt sơ cấp đến các hành tinh, các sao, các Thiên Hà rồi tới sự sống có trí tuệ phát triển. Nhiều người cho rằng, vật chất có xu hướng tiến từ đơn giản đến phức tạp. Vượt qua được một ngưỡng nào đó về mức độ phức tạp và trình độ tổ chức, sẽ làm nảy sinh ra sự sống. Đó là sự tiến hóa tất yếu của vật chất. Nhưng cũng còn nhiều người lại nghĩ, dù có tiến tới trình độ phức tạp đến mấy mà không có sự trợ giúp của một "Đấng Sáng Tạo" thì vật chất vô sinh cũng không thể trở thành sự sống có trí tuệ. Để mở đường cho những khám phá mới cần phải có sự hoài nghi. Nhà khoa học Nga V.N. Cômarốp đã viết: "... *già nửa sự khám phá khoa học là bắt nguồn từ sự phủ định...*, và *sự hoài nghi phải đi trước sự phủ định*". Ông đã dẫn lời của nhà khoa học R.Fêmen: "*Sự hoài nghi là một hợp phần cần thiết của một khoa học đang phát triển, là một trong những điều kiện của khoa học. Hoặc chúng ta để ngõ cửa cho sự hoài nghi, hoặc sẽ không có một sự tiến bộ nào cả*" (V.N.Cômarốp: *Thiên văn học giải trí; Lê mạnh Chiến, Đắc Lê, Thế Trường dịch theo bản tiếng Nga; Nhà XB. KH và KT. Hà Nội- Nhà XB MIR, Mátscova, 1982, Tr. 17*).

Chúng ta cũng cần nhớ thêm rằng: rất nhiều hiểu biết mới mẻ lúc đầu bị gán là những sai lầm, cũng như rất nhiều sai lầm trong một thời gian-có khi khá dài- được nhận là trí thức, thậm chí trở thành "lương tri" của một thời đại.

Ngày nay những ngộ nhận đó không phải là không tồn tại, nhiều sai lầm vẫn đang được ngộ nhận là trí thức, hay nói cách khác là "*sự ngu dốt được ngộ nhận là sự hiểu biết*". Tóm lại, để kết luận dứt khoát được vấn đề nguyên nhân của tiến hóa Vũ Trụ và của sự sống, con người còn cần nhiều mồ hôi, công sức và thời gian hơn nữa. Hiện nay thì nó chưa thể thoát khỏi ý tưởng về tâm linh và sự trợ giúp của Thượng Đế hay một đấng "Cứu Thế".

8.3- Các vòng tuần hoàn vật chất vĩ đại

Đến đây, để hiểu rõ sự sống và cái chết hơn, chúng ta không thể không nói qua đến sự tuần hoàn của vật chất giữa hai lớp Khí quyển và Địa quyển thông qua thế giới sinh vật. Chúng ta chỉ tìm hiểu ba chu kỳ tuần hoàn lớn

của những vật chất cơ bản đã tạo nên sự sống. Giới sinh vật nói chung làm thành một lớp vật chất đặc biệt tồn tại giữa hai lớp Khí Quyển và Địa Quyển của mặt đất. Rõ ràng sinh vật là do Khí Quyển và Địa Quyển sinh ra, y như ý tưởng của triết học Dịch xưa: *Con Người ở giữa Trời (khí quyển) và Đất (địa quyển), cũng là do Trời Đất sinh ra*. Sinh vật vì vậy cần phải có những trao đổi chất với hai lớp môi trường này để tồn tại và phát triển. Sự trao đổi đó diễn ra qua những vòng tuần hoàn vĩ đại của các yếu tố cơ bản là Ôxy, Hydrô (dưới dạng nước), Nitơ và Cácbon, giữa sinh vật và môi trường, mà đại diện là ba vòng tuần hoàn vật chất lớn sau đây:

***Vòng tuần hoàn của Cácbon:**

Sự tuần hoàn này kéo theo cả các hợp chất của Cácbon với Hydrô và Ôxy. Hàng năm, thông qua quá trình "quang hợp" ban ngày cây cỏ lấy đi của khí quyển một lượng lớn Cácbon qua sự hấp thụ CO_2 của lá cây để tổng hợp nên các chất hữu cơ của cây cỏ cùng chất đường, chất bột dự trữ trong hạt, trong hoa quả. Động vật lại dùng cây cỏ, hoa quả... làm thực phẩm, gián tiếp nhận phân CO_2 và H_2O mà cây cỏ đã tổng hợp được. Các chất Cácbon và Ôxy trong nguồn thực phẩm đó lại được hoàn nguyên cho khí quyển qua sự hô hấp của Thực vật và động vật: động vật thải CO_2 và hơi nước qua hơi thở, còn cây cỏ thải O_2 về ban đêm, tạo nên vòng tuần hoàn Cácbon vĩ đại của Tạo Hóa.

*** Vòng tuần hoàn của Nitơ:**

Bộ rễ cây cỏ cũng rút từ đất mỗi năm hàng ngàn triệu tấn Nitrát, hợp chất phân rã của mọi sinh vật và cũng là chất do các vi sinh vật cố định đạm rút Nitơ từ khí quyển tạo thành, để làm nên các chất đạm của chính sinh vật. Khi

chúng chết đi sinh vật lại hoàn nguyên cho đất và khí quyển các hợp chất Nitơ đó. Mọi sinh vật vì thế đều phải chết, có chết mới có cái sống mới. Nếu không có chết thì rõ ràng vật chất trong hai lớp Khí Quyển và Địa Quyển sẽ kiệt quệ, không còn gì để bù đắp lại. Cơ thể của mọi sinh vật cần phải tan rã, để hoàn nguyên lại chất liệu của bầu khí quyển và của lớp địa quyển mà chúng đã vay mượn. Khi sinh vật tan rã, dù là thực vật, động vật hay con người, các chất khí nhẹ như Ôxy, CO_2 đều bay lên, hòa vào bầu khí quyển; các chất đục nặng như Nitrát, Phốtphát... thì lắng xuống, bồi đắp lại địa quyển, y như cổ nhân đã phát hiện ra qua câu viết nổi tiếng của Dịch học: *"khinh thanh giả thượng phù nhi vi Thiên; trọng trọc giả hạ ngưng nhi vi Địa."* (Cái trong nhẹ bay lên thành Trời; cái đục nặng lắng xuống thành Đất). Quá trình đó tạo ra vòng tuần hoàn Nitơ vĩ đại để tạo dựng sự sống.

*** Vòng tuần hoàn của Nước (cũng là của Hydrô và Ôxy):**

Nước là yếu tố quan trọng bậc nhất để sự sống nảy sinh. Không có nước thì cũng không có sự sống. Nước chiếm đến 3/4 bề mặt Quả Đất, nên cũng nhận được nhiều nhất bức xạ nhiệt Mặt Trời. Nhờ bức xạ này mà hàng ngàn triệu tấn nước đã được bốc hơi hàng năm, tạo thành những đám mây đem nước đi khắp mặt địa cầu, rồi thành mưa tưới cho mặt đất để cho cây cỏ và mọi sinh vật có thể

sinh tồn. Lượng nước mưa rơi xuống lại tạo ra các sông suối để trở về biển, rồi lại hấp thu bức xạ nhiệt của Mặt Trời để bốc hơi, tạo thành vòng tuần hoàn vĩ đại của nước, cũng là vòng tuần hoàn của khí Hyđrô và Ôxy.

8.4- Sự sống xuất hiện khi Quả Đất đã có 3,5 tỷ tuổi

Ngày nay chúng ta đều biết: chính những nguyên tử và phân tử đã tạo ra Vũ Trụ cũng tạo ra Sự Sống và cả con người chúng ta trên Quả Đất này. Tuy nhiên để có sự sống thì trước tiên những hợp chất của chất đạm dưới dạng các Axít amin phải được hình thành trong Vũ Trụ. Chúng ta chỉ mới thấy sự xuất hiện những đám mây bụi Hyđrô, rồi từ đó tạo thành các vì sao, các Thiên Hà. Các vì sao lại tổng hợp Heli và các hạt nhân nặng khác. Những chất liệu này đã được bắn tung vào vũ trụ. Ở đây dưới tác dụng của các bức xạ, các nguyên tố đã tạo thành các hợp chất đơn giản đầu tiên như CH^4 , $\text{CH}^2\text{-CH}^2$ -, NH^3 , CNH , hơi H^2O ...cho đến cả rượu Etilic ($\text{CH}^3\text{-CH}^2\text{-OH}$). Con người nhờ những phương tiện tối tân đã khám phá ra các hợp chất đó trong không gian. Còn hợp chất đầu tiên của sự sống là các Axít Amin thì chúng ta chưa tìm thấy và chưa biết chúng hình thành ra sao. May thay, vào năm 1953, hai nhà hóa học Mỹ là Stanley Miller và Harold Urey đã thành công trong một thí nghiệm nổi tiếng: hai ông đã tạo ra trong ống nghiệm bầu khí quyển sơ khai của Quả Đất, gồm một hỗn hợp các khí Ammôniac, Mêtan, Hyđrô và hơi nước, rồi phóng điện vào bầu khí quyển đó để mô phỏng những tia chớp mạnh và mưa bão trên mặt đất khoảng 3,5 tỷ năm về trước. Sau vài ngày hai ông đã đạt được kết quả: các Axít amin-phân tử cơ sở của sự sống xuất hiện! Nhưng con đường từ các Axít amin đến các chuỗi phân tử ADN có khả năng sinh sản còn rất xa và vẫn còn là điều thách đố đối với trí tuệ con người trong thế kỷ 21 này.

Có điều chắc chắn rằng, chất liệu tạo nên sự sống đầu tiên cũng chính là những chất liệu đã hình thành ra vũ trụ hiện hữu: các nguyên tố Hyđrô, Ôxy, Cácbon, Nitơ và những hợp chất của chúng. Chúng ta thực sự là con cháu của những vì sao, họ hàng của cây cỏ cũng như của muôn loài động vật khác (Reeves...Sách dẫ dẫn). Các tế bào trong cơ thể chúng ta phản ánh một phần của đại dương nguyên thủy.

Các chương trên đã cho chúng ta biết: khi Vũ Trụ đã có 10 tỷ năm tuổi thì Hệ Mặt Trời của chúng ta mới được hình thành từ một đám mây bụi dày đặc của khí Hyđrô, tính đến nay, đã được 5 tỷ năm tuổi. Phải đến khi Mặt Trời nguội bớt khoảng 3,5 tỷ năm trước, những dạng đầu tiên của sự sống là những Tế Bào mới xuất hiện trên mặt đất. Sự tiến hóa của sự sống dưới dạng đơn bào này diễn ra rất chậm chạp, kéo dài suốt gần gần một tỷ năm không có gì thay đổi lớn. Sau một tỷ năm nữa, lúc Quả Đất đã 4,5 tỷ năm tuổi, khi bầu khí quyển của Quả Đất được hoàn thiện hơn thì sự sống mới chuyển sang một giai đoạn mới có tốc độ tiến hóa cao hơn, đó là giai đoạn các sinh vật đa bào: giới thực vật và động vật nhuyễn thể, cá, bò sát, và lớp có vú. Các sinh vật đa bào này tràn ngập mặt đất, thảo mộc thì thành các rừng nguyên thủy, động vật thì chiếm lĩnh mặt biển, rừng cây, bầu trời.

8.5- Con người xuất hiện khi Sự Sống đơn bào có mặt đã 1 tỷ năm và Quả Đất đã 4,5 tỷ năm tuổi

Con người là một tổ hợp khổng lồ của 30 tỷ tỷ các hạt vô tri đã tạo ra khoảng 300 ngàn tỷ tế bào tập hợp lại. Biết bao sinh vật khác cũng là những tập hợp khổng lồ các hạt vô tri tạo thành. Từ những tập hợp khổng lồ các hạt vô tri đó trở thành những sinh vật, hơn nữa những sinh vật có ý thức là con người, thì vẫn còn là điều bí mật chưa có lời giải đáp rõ ràng.

Con người chỉ xuất hiện sau khi các loài động vật khổng lồ thời hoang dã đã lần lượt biến mất. Con người đã không có mặt suốt thời gian gần năm trăm triệu năm đó- năm trăm triệu năm của những cuộc sống đa bào không có trí tuệ và thêm 1 tỷ năm trước đó của cuộc sống đơn bào.

Sau cái mốc 4,5 tỷ năm tuổi của Quả Đất, ba loài có trí khôn đầu tiên của các động vật xuất hiện: loài linh trưởng, cá heo và loài chuột. Tiếp theo cũng mất hàng triệu năm sau mới xuất hiện người Homosapien có ý thức. Sự xuất hiện ý thức ra sao ngày nay vẫn là khu vực chưa được biết rõ, tuy nhiên điều đó không thể ra ngoài vòng tiến hóa của "Bộ Não". Một số không ít các nhà nghiên cứu vẫn tin rằng cần phải có sự trợ giúp của một "Đấng Sáng Thế" thì sự sống mới có thể có trí tuệ và linh hồn như ngày nay. Một số khác lại cho rằng trí tuệ là sự cấy ghép của những đối tượng của một nền văn minh khác phát triển sớm hơn xuống bộ não con người của Quả Đất này. Khoa Cổ sinh vật học đã phát hiện vô số chủng loại xương hóa thạch của những sinh vật trước con người, rải rác khắp mặt địa cầu. Nhiều người nghĩ rằng: đó chính là bằng chứng của sự tạo dựng một mô hình sinh vật có trí tuệ bị thất bại của Tạo Hóa và "Ngài" đã vứt bỏ chúng khắp mặt đất cho đến khi tạo dựng được con người có trí tuệ để có khả năng tồn tại và phát triển đến ngày nay. Các nhà nghiên cứu đều đã đi đến thống nhất rằng:

Con người mới xuất hiện trên mặt đất khoảng ba triệu năm nay, có nguồn gốc từ một góc nhỏ châu Phi rồi lan ra khắp năm châu qua các bộ lạc cổ xưa, tiến hóa từ giống "vượn người"- một hình thức trung gian giữa người và vượn- thành giống người Habilis, đến giống Erectus rồi đến Homo-Sapiens và con người hiện đại. Ba triệu năm trước dân số toàn mặt đất chỉ có khoảng 150.000 người, đại bộ phận ở châu Phi. Hai triệu năm trước tăng lên khoảng 2 triệu người.

Cách đây một vạn năm (10.000 năm), dân số địa cầu tăng lên khoảng từ 10 đến 20 triệu người, rải rác khắp năm châu. Hai trăm năm trước, vào năm 1800, lên đến 1 tỷ. Sang cuối thế kỷ 20 đầu thế kỷ 21 dân số toàn cầu lên tới 6 tỷ người. Dự báo đến năm 2050 dân số thế giới có thể lên trên 9 tỷ người. Như vậy là sau ba triệu năm có mặt trên Quả Đất, con người đã phải mất hai triệu rưỡi năm chỉ biết cuộc sống bán khai, chỉ biết dùng đá để đào đất, ném thú vật, ném trái cây kiếm ăn. Cách đây 50 vạn năm (500.000 năm) con người mới tìm ra được lửa và cách lấy lửa, và cũng phải hàng vạn năm sau mới mới sử dụng được lửa. Từ đó cuộc sống tiến lên một bước mới: ăn chín, chế tác công cụ qua lửa. Hình thức nghệ thuật đầu tiên được phát hiện qua

các trống khắc trên vách đá để trang trí các hang động nơi ở của người thái cổ có niên đại trước đây bốn vạn năm. Có thể nói nền văn minh của con người mới có khoảng 5, 6 ngàn năm nay, khi các dân tộc bắt đầu có chữ viết, nhưng bưng sáng mới có vài trăm năm. Tuy nhiên nền *văn minh thực sự hiện đại thì mới bắt nguồn từ sau Đại chiến thế giới lần thứ hai, tức nửa sau thế kỷ 20 đến nay, khi mà nền dân chủ xã hội được phổ biến ra toàn cầu cùng với những thành tựu của trí tuệ con người. Như vậy là mới khoảng trên năm chục năm nay, con người mới thực sự bước vào nền văn minh chính thức của mình.* Tuy nhiên rõ ràng là nền văn minh đó còn lâu mới được hoàn chỉnh. Con người vẫn đang chém giết nhau mọi nơi trên thế giới. Chiến tranh vẫn là nỗi lo thường trực của nhân loại. Những thế lực cầm quyền hiếu chiến vẫn lăm le dùng vũ khí hủy diệt để đe dọa các dân tộc hòa bình ít khả năng tự vệ. Những lực lượng phản dân chủ, những chính quyền độc tài núp dưới mặt nạ dân chủ đang ra sức hạn chế những khả năng sáng tạo của quần chúng. Hàng năm vẫn có hàng tỷ người bị nạn đói đe dọa, hàng trăm triệu người mắc các bệnh hiểm nghèo mà không được sự hỗ trợ thỏa đáng của Y tế. Như lời C.Mác- nhà triết học duy vật lỗi lạc của nhân loại đã nhận định: chừng nào xã hội con người còn phân chia ra giai cấp, kẻ chuyên đi bóc lột và người bị bóc lột, thì chừng đó con người chưa thể thật sự bước được vào thời kỳ lịch sử chân chính của chính mình. Như vậy nền văn minh mới bưng sáng hơn nửa thế kỷ nay chưa có gì thật sự vững chắc. Nhân loại còn cần nhiều thời gian hơn nữa để nhận thức ra chính mình là ai? Vũ Trụ sinh ra từ vụ nổ Big Bang cách nay 15 tỷ năm, nhưng ai sinh ra vụ nổ Big Bang đó? Trước Big Bang thì Vũ Trụ là gì? Vũ Trụ được sinh ra có mục đích gì? Ai tạo ra những quy luật của sự tiến hóa? Con người có trí tuệ tại sao lại được sinh ra? Nhiệm vụ và tương lai con người sẽ đi đến đâu?

Những câu hỏi vốn là những thắc mắc cơ bản của con người từ ngàn đời nay vẫn chưa được giải đáp, vẫn còn đang nằm trong vòng bí mật của Tạo Hóa. Con người vẫn còn phải mãi mãi tìm hiểu chính mình!

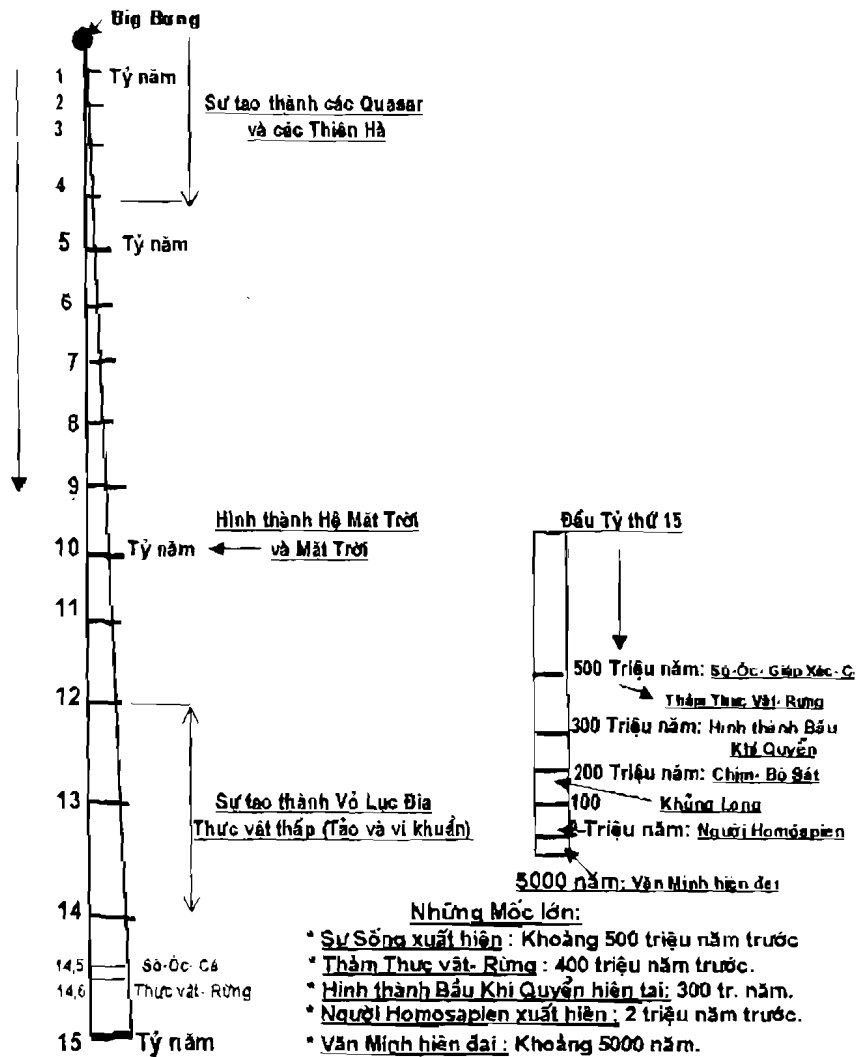

H. 56: Lược đồ Tuổi của Vũ Trụ cùng Sự xuất hiện Sinh vật và Con Người

Tài liệu tham khảo Chương IV

Chương này viết theo các tài liệu tham khảo sau đây:

- 1- André Botschot: *Amas et Associations stellaires* - Trong *Encyclopaedia Universalis- Corpus 1*, Pp.1006-1009.
- 2- V.N. Comarop: *Thiên văn học giải trí*; Lê mạnh Chiến, Đắc Lê, Thế Trường dịch theo bản tiếng Nga; Nhà XB. Khoa học và Kỹ thuật Việt Nam và Nhà XB MIR Mascova-Liên Xô cộng tác, 1982.
- 3- Stephen Hawking: *Une brève Histoire du Temps- Du Big Bang aux trous noirs*; Flammarion, Paris, 1988.
- 4- R. Kippenhahn: *Unheimliche Welten Planeten, Monde und Kometen*. Stuttgart, 1990.
- 5- D. Leverington: *A History of Astronomy from 1890 to the Present*; Springer Verlag London-1996.

- 6- *Thierry Montmerle: Associatons OB- Encyclopaedia Universalis- Corpus 1, pp. 1010- 1018.*
- 7- *J. Pérelman: L'Astronomie récréative; Editions en Langues étrangères, Moscou, 1958.*
- 8- *S. Rappoport: Medizinische Biochemie- Gesundheit Verlag-Bèlin 1969.*
- 9- *Hubert Reeves, Joël de Rosnay, Yves Coppens, Dominique Simonnet: Câu chuyện hay nhất về vũ trụ và con người; Nguyễn văn Biên và Nguyễn quang Cư dịch; Nhà XB Khoa học và Kỹ thuật, Hà Nội, 1997.*
- 10- *Nguyễn Quang Riệu: Vũ Trụ-Phòng thí nghiệm thiên nhiên vĩ đại. Nhà XB. Giáo dục-Hà Nội, 1995.*
- 11- *Diedrich Wattenberg: Unsere Erde und das Weltall - In Weltall Erde Mensch- Verlag Neues Leben- Berlin-1954.*
- 12- *Steven Weinberg: Les trois premières minutes de l'univers; Ed. du Seuil, Paris, 1978.*
- 13- *Trịnh Xuân Thuận: La Mélodie secrète; Librairie Arthème Fayard, 1988.*

CHƯƠNG V

NHỮNG ĐIỂM THÔNG NHẤT GIỮA TRIẾT HỌC Á ĐÔNG VÀ KHOA THIÊN VĂN HIỆN ĐẠI

Thời cổ đại khoa học chưa phát triển nhưng các học giả Á Đông chỉ thông qua Lôgic của các con số Nhị phân (danh từ cổ gọi là Lý Số) mà đã có thể đề xuất ra cả một hệ thống tư tưởng về Vũ Trụ rất phù hợp với những thành quả của khoa Thiên văn hiện đại. Những tư tưởng đó đã được diễn tả rõ trong cuốn "Đạo Đức Kinh" của Lão Tử và hệ thống Triết học của Kinh Dịch còn tồn tại đến ngày nay. Ta hãy nhắc lại những điểm tương đồng giữa tư tưởng của khoa học hiện đại với tư tưởng Triết học của cổ nhân:

1/ Vũ Trụ từ "không" đến "có", từ ít đến nhiều, đến vô cùng vô tận, biến hóa giống như các con số viết dưới dạng "nhị phân". Các con số này cũng từ "không" (quê Khôn: 000) đến "có". Cái "có" bắt đầu từ số 1 trở đi đến vô cùng.

2/ Vũ Trụ là vô cùng và thống nhất khắp nơi. Trong cái bộ phận có cái toàn thể, trong cái toàn thể đã có sẵn những nguyên lý của bộ phận. Vì vậy có thể nghiên cứu một hệ thống nhỏ để tìm hiểu cả hệ thống lớn. Cũng như các con số "nhị phân", có thể thông qua quy luật của hệ thống 8 số cơ bản trong tập hợp ba hàng vạch (ba hàng số) để biết quy luật của toàn bộ các dãy số khác.

3/ Vũ Trụ phân hóa thành "âm dương" từ thuở ban đầu, y như các con số có chẵn có lẻ (hay cơ ngẫu). Như vậy Vũ Trụ là "luỡng cực", đó là động lực của mọi sự tiến hóa. Chúng "tương phản nhi bất khả tương vô" (trái nhau nhưng không thể không có nhau). Chúng như sáng và tối, có và không, trên và dưới, trong và ngoài, nóng và lạnh, thiện và ác, đực và cái... Âm Dương không thể tách rời, chúng mâu thuẫn nhưng thống nhất, như hai cực của một nam châm, không bao giờ có thể cắt rời chúng ra, nếu cắt rời chúng lại sẽ hình thành hai cực đối lập mới. Như vậy Vũ Trụ là đối xứng ngay từ thuở khai sinh, có Đông phải có Tây, có Nam phải có Bắc, có trước phải có sau, có trên phải có dưới. Chúng tương tác lẫn nhau làm cho Vũ Trụ luôn luôn biến động. Tính đối xứng của Vũ Trụ đã trở thành cuộc tranh luận kéo dài trong lịch sử tư tưởng nhân loại về "Nhất Nguyên" hay "Nhị Nguyên?" Ngày nay ta đều thấy: cái "nhất nguyên" chỉ là nguyên lý phân cực của Vũ Trụ từ thuở

khai sinh. Nhất nguyên không phân cực có nghĩa là sự ngừng đọng hư vô, là Vũ Trụ chưa sinh thành, là bóng tối dày đặc. Khoa học hiện đại cũng nhận thấy Vũ Trụ từ thời Big Bang vốn đã là đối xứng của những bức xạ năng lượng phân ly thành những hạt cơ bản tích điện dương và điện âm. Khoa Vật lý cũng chứng minh khi một hạt vật chất bị phân rã, nó tự phát thành hai hạt ánh sáng A và B; không gì cho phép ta có thể nói trước hướng bay ra của hai hạt này. Chỉ có điều chắc chắn là do tính đối xứng, chúng phải bay ra theo hai hướng ngược nhau, và các dụng cụ đo đạc tối tân đã chứng minh đúng như thế.

Đối với xã hội con người cũng không thể tách rời quy luật đó. Mọi sự tiến hóa trở nên hùng mạnh đều phải dựa trên cơ chế đối xứng để bảo đảm cho quyền tự do sáng tạo và đóng góp của con người. Vì vậy tính bao dung với sự "đối lập" là nguyên lý của tiến hóa. Mọi mưu toan biến thế giới thành đờ cứng độc quyền, không có đối xứng đều dẫn đến thất bại và diệt vong.

4/ Vũ Trụ là "động", luôn luôn động, vì "động là sinh"; không thể "tĩnh", vì "tĩnh là diệt". Cơ chế của "động" là sự chuyển hóa âm dương. Sự mất cân bằng âm dương làm cho Vũ Trụ luôn luôn ở trạng thái động để tiến tới sự cân bằng. Nhưng cân bằng được chiều này thì lại mất cân bằng về chiều khác. Các dãy số nhị phân cũng thế, nếu xếp chúng cân bằng theo bốn phương tám hướng thì chúng lại mất cân bằng theo hai miền "âm dương". Điều chỉnh chúng cân bằng được hai miền "âm dương" thì chúng lại mất cân bằng giữa các hướng. Vì vậy các dãy số nhị phân phải luôn luôn biến động để tiến tới cân bằng tương đối như chính bản thân Vũ Trụ vậy. Nguyên lý đó làm cho Vũ Trụ luôn luôn biến hóa. Xã hội con người cũng không ra ngoài quy luật "biến hóa" của Vũ Trụ. Vì vậy quẻ Cách trong Kinh Dịch mới dạy "Ngày ngày phải cải cách, ngày ngày phải đổi mới".

5/ Người xưa cho Vũ Trụ và Con Người là "đồng nhất thể" hay Con Người là một Vũ Trụ nhỏ, ở giữa lớp Khí quyển và Địa quyển, là do chất "khí" của Trời và "các chất" của Đất sinh ra. Khoa sinh hóa học hiện đại cũng đã chứng minh chất liệu cấu tạo nên cơ thể con người cũng chính là những chất liệu ở trong bầu khí quyển và trong lớp vỏ quả Đất (xem Bảng 12 trang trên). Khoa Thiên văn hiện đại cũng nói: "...Chúng ta chia sẻ với toàn bộ vật chất của Vũ Trụ một lịch sử chung. Chúng ta là con cháu của các vì sao, là anh em của các loài thú hoang dã, là họ hàng với những cây cỏ tươi tốt trên đồng nội... Chúng ta mang trong mình toàn bộ Vũ Trụ, chúng ta hoàn toàn không thể cắt rời khỏi Vũ Trụ..." (*Trịnh Xuân Thuận- Sách đã dẫn, Tr.342*).

Những quy luật của con người cũng là những quy luật của Vũ Trụ. Điều con người nhận thức được đầu tiên là tính "tuần hoàn" của Vũ Trụ. Sinh vật và con người cũng không thể ra ngoài vòng tuần hoàn vĩ đại của Tạo Hóa. Thế hệ này nối tiếp thế hệ kia, cứ lớn dần lên mãi mãi chẳng khác gì những vòng số nhị phân được sinh ra vô tận vậy.

Chính vì lý do đó mà các học giả Á Đông xưa đã không ngừng tìm kiếm mối liên hệ giữa con người và sự tuần hoàn của Vũ Trụ thông qua khoa "lịch toán" theo phép "âm dương" xưa, để con người biết thuận theo quy luật của

Trời Đất mà sống cho khoẻ mạnh, an toàn. Cổ nhân còn muốn dùng lịch toán để dự báo cả thời cuộc lẫn vận số con người.

6/ Người xưa quan niệm Vũ Trụ có phần "Thể" nhìn thấy và phần "Thần" không nhìn thấy, cũng như con người có phần "xác" và phần "hồn" vậy. Khoa học ngày nay cũng phát hiện: bức xạ ánh sáng của vật chất bao gồm nhiều giải tần rộng lớn, từ tia Gamma, tia X, tia Vũ Trụ, đến các tia Hồng ngoại, Tử ngoại, các sóng vô tuyến lớn nhỏ, tóm lại là những bức xạ điện từ, trong đó phần ánh sáng nhìn thấy chỉ ở trong một khung rất nhỏ hẹp. Như vậy những gì mà các giác quan ta nhận biết chỉ là phần thiểu số, còn đại bộ phận ánh sáng phát ra của vật chất thì mắt thường chúng ta không bắt được. Khoa vật lý thiên văn cũng phát biểu: "Vật chất nhìn thấy trong Vũ Trụ (các ngôi sao, các Thiên hà phát sáng...) chỉ chiếm 1/10 khối lượng Vũ Trụ, còn 9/10 là vật chất có khối lượng không nhìn thấy mà ngày nay chúng ta vẫn chưa rõ bản chất là gì. Xuất phát từ nhận thức này mà Triết học cổ Á Đông rất coi trọng thế giới "tâm linh". Chỉ từ thế kỷ XIX đến nay do ảnh hưởng tư tưởng triết học thiên về "cơ lý" của phương Tây, nhất là ảnh hưởng của hai ngọn cờ "dân chủ" và "nhân quyền" mà phương Tây đã có công khởi xướng, đi đôi với những thành đạt lớn lao của nền công nghệ cơ lý, triết học phương Đông mới bị lu mờ và quên lãng. Rõ ràng sự thất sủng của triết học phương Đông không phải do bản thân nền triết học nhân đạo đó mà là do tổ chức xã hội kiểu Phong kiến kéo dài, đã mất tác dụng, làm triệt tiêu tính sáng tạo của xã hội, gây trở ngại cho hai vấn đề then chốt của thời đại là "dân chủ và nhân quyền" gây ra. Chủ nghĩa duy vật thô thiển kiểu hoang sơ cũng góp phần đẩy lùi triết học truyền thống đầy tính nhân đạo này. Ngày nay thì chính triết gia hiện đại phương Tây là André Malraux đã dự báo: "Khoa học ở thế kỷ 21 sẽ là vấn đề "Tâm linh" hoặc là không".

7/ Tâm linh là một vấn đề lớn trong nhận thức của con người ở mọi thời đại. Thế giới "Tâm linh" không phải là thế giới thần thánh hay ma quỷ, nhưng nó lại rất hay bị ngộ nhận và nhầm lẫn với khu vực mê tín dị đoan này. Vì vậy không thể quên rằng, việc coi trọng vấn đề tâm linh nếu không cảnh giác sẽ là cơ hội cho tệ mê tín dị đoan trỗi dậy. Đó là cái tiêu cực của sự tích cực mà chỉ có pháp luật được quy định đúng mức và rõ ràng mới có thể hạn chế được.

Thế giới "tâm linh" ở đây chính là thế giới của những điều bí mật về nguồn gốc Vũ Trụ, nguồn gốc con người cùng sứ mệnh của họ mà chúng ta đã tóm tắt ở trên, đến nay vẫn chưa có lời giải đáp, dù chỉ là sơ bộ. Chẳng lẽ Vũ Trụ và Con Người được sinh ra chỉ là sự "tình cờ", từ sự "vô nghĩa"! Chẳng lẽ chúng chỉ là một trò đùa của Tạo Hóa! Nếu vậy thì "Tạo Hóa" là cái gì vậy? Tất cả đều còn nằm trong bóng tối dày đặc của "tâm linh"!

Đến nay, mặc dầu đã có biết bao tiến bộ vượt bậc của trí tuệ con người, nhưng cũng mới chỉ biết rằng: từ hàng tỷ năm nay, Vũ Trụ luôn luôn tiến hóa. Sự tiến hóa đó được điều khiển bởi những hệ thống quy luật thống nhất từ thế giới vô cơ đến thế giới hữu cơ, từ sự sống đơn bào đến sự sống đa bào. Sinh vật thì từ trạng thái không có tư duy đến có tư duy, thông qua sự phát triển của khối óc, còn khối óc của con người là kết quả của sự tiến hóa tột

đỉnh của sinh vật hiện nay. Còn những câu hỏi cơ bản nhất về nguồn gốc là "Ai sinh ra những quy luật của sự tiến hóa ấy? "; "Ai đã ngự trị và điều khiển những quy luật vô cùng phức tạp và hợp lý từ khi hình thành Vũ Trụ cho đến sự phát sinh ra sinh vật và con người rồi tiếp diễn không ngừng cho đến ngày nay? "; "Mục đích của sự tiến hóa ấy là gì vậy? "; "Ai đang nắm giữ những điều bí mật này? "..., vân vân và v.. v... Tất cả đều chưa có câu trả lời! Tất cả đều còn nằm sau bức màn bí mật của những "Hàng số Flank"!

Sự giải phóng của phương Đông khỏi tư tưởng phong kiến duy tâm, ngày nay đang được trá hình dưới hình thức duy vật giả hiệu (thường gọi là duy ý chí) sẽ là tiền đề tư tưởng cho những tiến bộ nhảy vọt của các nước đang phát triển Á Đông vốn đã thấm nhuần chủ nghĩa nhân đạo đầy tính nhân văn của triết học "âm dương" cổ. Hy vọng trong một tương lai không xa sự tiến bộ nhảy vọt đó sẽ xảy ra.

8/ Con người có thể thông qua sự nghiên cứu quy luật biến hóa của âm dương trong "Tượng" các con số "Nhị phân" (viết theo ký hiệu âm dương) để tìm hiểu quy luật biến hóa của Vũ Trụ. Nhận xét đó không phải là một võ đoán mà là kết quả chiêm nghiệm lâu đời của cổ nhân. Từ đó mới phát sinh ra Kinh Dịch, còn nổi tiếng cho đến ngày nay. Nhận thấy Vũ Trụ từ "không" đến "có", các con số cũng sinh ra từ "không" (0) đến có (1). Vũ Trụ có "âm" có "dương", các số cũng có "lẻ" có "chẵn" (hay cơ ngẫu). Vũ Trụ luôn luôn vận động để tiến tới sự cân bằng tương đối, các dãy số cũng theo quy luật đó. Tuy nhiên để sinh thành mãi mãi, Vũ Trụ phải mở ra hệ Tọa độ gốc gồm hai trục "Tung" và "Hoành" chia ra thành 4 hướng chính và hướng gốc ở trung tâm, các con số cũng không thể dừng lại ở hai số đầu, mà phải có 5 số "sinh" ban đầu và 5 số "thành" tiếp ngay sau đó để phù hợp với năm hướng của hệ Tọa độ Vũ trụ. Các số "sinh" và "thành" này cũng là những số tạo ra các hệ đếm theo cơ số 5 và 10. Còn các con số được sinh ra mãi mãi chẳng qua cũng do 10 số đếm đầu tiên (thực chất là 9 số) tạo thành mà thôi. Các con số đã được sinh ra thì cũng như mọi vật của Vũ Trụ, dù nhỏ hay lớn đều phải có một vị trí nhất định trong không gian. Không chiếm một vị trí nào là không tồn tại. Còn không gian thì chỉ bao gồm trong 4 hướng chính và 4 hướng góc cùng một hướng gốc ở trung tâm là 9 hướng mà thôi.

Vì vậy con người có thể thông qua việc tìm hiểu quy luật biến hóa của 9 con số trong bảng Ma Phương cơ sở (tức bảng Lạc Thư cổ) cùng với tượng Nhị phân của 8 số (trong tập hợp ba hàng vạch), để tìm hiểu quy luật của Vũ Trụ, và rất có thể bao gồm cả thế giới "tâm linh". Tạo hóa đã hé mở cho con người một cánh cửa để có thể đi vào thế giới bí mật của mọi tồn tại thông qua việc tìm hiểu những quy luật biến hóa của các Tượng Số Nhị phân.

Tuy nhiên Vũ Trụ là vô cùng, trí tuệ cũng vô cùng. Con người không bao giờ có thể biết hết được những bí mật của Tạo Hóa cũng như không thể đi đến tận cùng của trí tuệ. Toán học hiện đại cũng có kết luận tương tự: "sẽ mãi mãi tồn tại trong toán học những mệnh đề không thể chứng minh được., trí tuệ con người cũng sẽ mãi mãi không thể hiểu được tận cùng Vũ Trụ." (Kurt Godel- nhà toán học Áo).

CHƯƠNG VI

LỊCH TOÁN THEO HỆ CAN CHI

Lý thuyết Cửu Tinh - Lạc Thư được cổ nhân vận dụng vào Hệ Can Chi trong cách đo thời gian làm lịch. Đây là môn dự báo cổ gắn liền với Lịch toán, rất đặc biệt của một số nước Á Đông, nhất là Việt Nam và Trung Quốc xưa.

Cổ nhân coi thời điểm sinh của mỗi con người là rất quan trọng. Đó là lúc con người đầu tiên trông thấy ánh sáng mặt trời và có mặt trong Vũ Trụ. Nó như "cái mốc" để hình thành cá tính mỗi người sau này và mối liên hệ giữa người đó và thời cuộc, làm cơ sở cho những dự báo có thể xảy ra trong cuộc đời của họ. Lý thuyết Cửu Tinh- Lạc Thư được thể hiện trong lịch "Tam Nguyên-Cửu Vận", không những để giải quyết vấn đề lịch toán trong những khoảng thời gian dài, có khả năng điều chỉnh các độ "tuế sai" từng giai đoạn 180 năm, mà còn có tham vọng để dự báo sự thịnh suy của thời cuộc, sự may rủi không thể loại bỏ của cuộc đời con người. Vì vậy nó rất lý thú vì không phải chỉ là loại lịch để đo đạc thời gian đơn thuần mà còn bao gồm trong đó cả phép dự báo thời vận cổ. Đúng sai ta cần phải bỏ công khảo sát trong thực tiễn mới có câu trả lời thỏa đáng, còn thực tế thì đây là một công trình trải qua nhiều đời học giả nối tiếp nhau mới hoàn thành và có tính logic chặt chẽ, hoàn toàn không phải là vấn đề mê tín, chúng ta cần trân trọng.

1- NHẮC LẠI HỆ THỐNG CAN CHI

Can Chi làm thành một hệ thống tên gọi được hoạt hóa theo triết lý của Dịch học cổ, rất chặt chẽ và hợp lý.

- Tên 10 Thiên Can: 1-Giáp; 2-Ất; 3-Bính; 4-Đinh; 5-Mậu; 6-Kỷ; 7-Canh; 8-Tân; 9-Nhâm; 10-Quý.

- Tên 12 Địa Chi: 1-Tý; 2-Sửu; 3-Dân; 4-Mão; 5-Thìn; 6-Tị; 7-Ngọ; 8-Mùi; 9-Thân; 10-Dậu; 11-Tuất; 12-Hợi.

Trật tự Can, Chi như trên là cố định, không thay đổi. Tính chất "âm,dương" vốn có của chúng là dựa vào thứ tự chúng mang: thứ tự lẻ thuộc dương; thứ tự chẵn thuộc âm. Đó là quan niệm "phân cực" hay "từ hóa" của mọi sự "sinh-thành" trong Vũ Trụ, theo Dịch học. Hệ Can Chi dùng để đo

thời gian của người xưa cũng mang quy ước và tính triết lý đó. 10 Thiên Can và 12 Địa Chi có Bội số chung nhỏ nhất là 60 (5 lần 12 hoặc 6 lần 10). Người xưa ghép 10 Can vào 12 Chi theo thứ tự từ đầu đến cuối: Can Giáp đầu (số 1) ghép với Chi Tý đầu (số 1), Can Ất (số 2) ghép với Chi Sửu (số 2); cứ thế tiếp tục, chẵn với chẵn, lẻ với lẻ- chứ không được ngược lại. Kết quả là tạo thành một hệ thống 60 cặp cố định, có tên gọi khác nhau, không cặp nào trùng với cặp nào, bắt đầu là Giáp Tý và tận cùng là Quý Hợi. Gọi Hệ Thống tên Can Chi này là vòng Giáp Tý-Quý Hợi (hay gọi tắt là vòng Giáp Tý). Dùng vòng Giáp Tý này để ghi Giờ, Ngày, Tháng, Năm, tạo nên Hệ lịch Can Chi, tuần hoàn rất kỳ diệu (xem Bảng 1-Tr.27).

Bảng 18: Cách sắp xếp Vòng Giáp Tý theo trật tự Số

10Can 12Chi	<u>Giáp</u>	<u>Ất</u>	<u>Bính</u>	<u>Đinh</u>	<u>Mậu</u>	<u>Kỷ</u>	<u>Canh</u>	<u>Tân</u>	<u>Nhâm</u>	<u>Quý</u>
Tý	01 Giáp Tý		13 Bính Tý		25 Mậu Tý		37 Canh Tý		49 Nhâm Tý	
Sửu		02 Ất Sửu		14 Đinh Sửu		26 Kỷ Sửu		38 Tân Sửu		50 Quý Sửu
Dần	51 Giáp Dần		03 Bính Dần		15 Mậu Dần		27 Canh Dần		39 Nhâm Dần	
Mão		52 Ất Mão		04 Đinh Mão		16 Kỷ Mão		28 Tân Mão		40 Quý Mão
Thìn	41 Giáp Thìn		53 Bính Thìn		05 Mậu Thìn		17 Canh Thìn		29 Nhâm Thìn	
Tỵ		42 Ất Tỵ		54 Đinh Tỵ		06 Kỷ Tỵ		18 Tân Tỵ		30 Quý Tỵ
Ngọ	31 Giáp Ngọ		43 Bính Ngọ		55 Mậu Ngọ		07 Canh Ngọ		19 Nhâm Ngọ	
Mùi		32 Ất Mùi		44 Đinh Mùi		56 Kỷ Mùi		08 Tân Mùi		20 Quý Mùi
Thân	21 Giáp Thân		33 Bính Thân		45 Mậu Thân		57 Canh Thân		09 Nhâm Thân	
Dậu		22 Ất Dậu		34 Đinh Dậu		46 Kỷ Dậu		58 Tân Dậu		10 Quý Dậu
Tuất	11 Giáp Tuất		23 Bính Tuất		35 Mậu Tuất		47 Canh Tuất		59 Nhâm Tuất	
Hợi		12 Ất Hợi		24 Đinh Hợi		36 Kỷ Hợi		48 Tân Hợi		60 Quý Hợi

2- HỆ QUẢ VỀ "SỐ" CỦA HÀ ĐỒ

2.1- Hà Đồ hư tâm:

Nếu bỏ hai số ở tâm Hà Đồ (tức số 5 và số 10), thành "Hà Đồ Hư Tâm", ta sẽ có các kết quả: Tổng các số Dương và tổng các số Âm bằng nhau. Hai nhóm số âm dương được phân bố theo hai miền đối xứng: Âm ở Đông và Bắc, Dương ở Tây và Nam. Nói một cách khái quát, vòng các số "Thành" là: "Âm (6-8) bên phải, Dương (7-9) bên trái".

$$* \text{Dương} = 1 + 3 + (0) + 7 + 9 = 20;$$

$$* \text{Âm} = 2 + 4 + (0) + 6 + 8 = 20 \quad (\text{Dương} = \text{Âm} = 20)$$

Tuy nhiên, tổng các số thuộc hai trục Nam-Bắc, Đông-Tây lại không bằng nhau:

$$* \text{Trục Tung: Gồm các số: } 7 + 2 + 1 + 6 = 16$$

$$* \text{Trục Hoành: Gồm các số: } 8 + 3 + 4 + 9 = 24$$

(Các hướng không cân bằng).

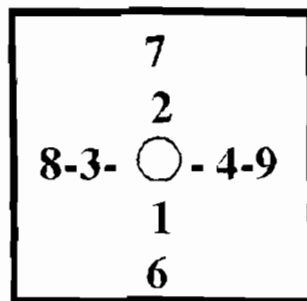

Hà Đồ Hư Tâm

Như vậy các số của Hà Đồ biểu thị sự cân bằng hai miền Âm Dương nguyên thủy của Vũ Trụ, không biểu thị sự cân bằng các hướng. Sự thể hiện phải trái của hai miền âm dương không phải do người xưa áp đặt chủ quan mà rõ ràng là hệ quả của sự định vị hệ Tọa độ không gian theo 5 con số đầu, như Tiên đề thứ hai đã nói. Từ Tiên đề đó mới có 5 số "thành" ở 5 hướng nhất định và mới hình thành kết quả của hai miền âm dương như trên. Đến đây thì chúng ta có thể hiểu được rằng, khi áp dụng Dịch vào Y học, các nhà Y Dịch xưa đã theo sự phân bố của các số trong Hà Đồ mà cho rằng "bên phải con người là "âm", bên trái con người là "dương"". Trật tự đó là do Tạo Hóa đã ấn định sẵn. Dương thuộc về phần "Khí"; Âm thuộc về phần "Huyết" của con người. Cho nên mạch bên phải thuộc "âm huyết", mạch bên trái thuộc "dương khí". Người thầy thuốc hành nghề y học cổ truyền phải tinh thông vấn đề này mới có thể chẩn trị cho người bệnh có hiệu quả. (Ví như người có thai mà mạch bên trái thuộc dương khí thịnh hơn thì nhiều khả năng sẽ sinh con trai. Trái lại nếu mạch bên phải thuộc âm huyết mà vượng thì có nhiều khả năng sinh con gái. Đó là lý do tại sao một lương y giỏi Y Dịch lại có thể bắt mạch mà biết sẽ sinh con trai hay con gái, và điều đó có thể chính xác tới 70-80% trường hợp).

2.2- Lý thuyết Tâm Truyền:

Các số thuộc vòng “số thành” của Hà Đồ thể hiện nguyên lý “tâm truyền”, tức đều do con số 5 và số 10 ở trung tâm mà ra, hay từ “tâm” truyền ra. Các số dương thì bắt đầu từ số 5 theo chiều thuận (là chiều lớn dần) lên số 7 và cùng cực ở số 9. Do đó gọi số 9 là số “lão dương”. Các số âm thì bắt đầu từ số 10 cũng ở tâm, theo chiều nghịch (là chiều nhỏ dần) xuống số 8 rồi cùng cực ở số 6. Do đó gọi số 6 là số “lão âm”. (Từ lý do này mà người xưa gọi các Hào dương trong quẻ Dịch là “hào chín” (hào cửu) và gọi các Hào âm là “hào sáu” (hào lục). Cái gì còn non trẻ thì “trưởng”, cái gì đã già thì “biển”. Gặp các hào “lão âm” hay “lão dương” là những hào sắp biển. Dựa trên Hệ quả này mà người xưa đã xây dựng nên lý thuyết “tâm truyền” nổi tiếng của Dịch. Dịch là từ trong tâm đi ra, đó cũng là quy luật lan truyền của vạn vật.

Như khi ta ném một hòn đá xuống mặt nước thì những sóng nước lan truyền từ tâm ra xung quanh. Khi ta đánh một tiếng trống thì tiếng vang cũng từ nơi mặt trống bị đánh mà lan ra bốn hướng. Ngọn đèn khi được thắp sáng thì ánh sáng cũng từ đó mà lan ra mọi phương. Cái gì ở “tâm” là đều “trung” và “chính”, vì có trung chính mới gọi là “tâm”, mới giữ được cân bằng các hướng. Ví như điểm giữa của một đoạn thẳng, “tâm” của một tam giác, một hình vuông v.v... Vì những lý do trên mà người xưa đề cao chữ “Tâm”. Nó gắn liền với sự trung chính, như cái đức của con người cũng phải lấy sự trung chính làm đầu.

Mô hình “từ trong ra” là một mô hình mở, đi ngược chiều kim đồng hồ, từ phải sang trái, khác với chiều vặn vào, đi thuận chiều kim đồng hồ, từ trái sang phải. Những mô hình này đã ảnh hưởng lớn đến phương pháp tư duy của con người ở phương Đông lẫn phương Tây. Mô hình “tâm truyền” là đặc trưng của phương pháp tư duy của người Á Đông xưa. Họ lấy sự tu dưỡng bản thân làm điều kiện cơ bản để hiểu rõ vạn vật, tìm hiểu mình để biết người. (Cách viết của người Á Đông xưa cũng viết từ phải sang trái, từ trên xuống dưới, cả các họa tiết trang trí cũng thế, đều theo chiều ngược kim đồng hồ.) Còn mô hình “từ ngoài vào trong”, đi thuận chiều kim đồng hồ, thì coi trọng việc quan sát mọi hiện tượng khách quan bên ngoài để tìm hiểu bản chất sự vật. Mô hình này coi trọng tư duy thực nghiệm và so sánh, do đó đã có những thành tựu lớn trong khoa học và công nghệ. Tuy nhiên phương pháp này cũng quá thiên về việc đi sâu vào phân tích cục bộ rất dễ xa rời cái tổng thể hoàn chỉnh của sự vật. Tư duy “tâm truyền” đề cao sự tu dưỡng “tâm chính, tâm thiện”, đi từ con người đến vạn vật, coi trọng trực giác trong việc tiếp cận những quy luật của Tạo Hóa. Khó có thể nói phương pháp nào ưu việt hơn mà chỉ có thể nói: đó là hai mặt của sự nhận thức làm “âm dương” cho nhau, đối xứng nhau, không thể tách rời. Tư duy thiên lệch về một phương pháp sẽ dẫn tới hậu quả, như ngôn ngữ của người xưa, là sự quá khích của cái “cô âm” hay “độc dương” đều là tiền đề của sự hủy diệt. Khi con người biết kết hợp hai mặt đó lại trong nguyên lý của tư duy, coi chúng như những quá trình “tương phản nhi bất khả tương vô”(trái nhau nhưng không thể không có nhau) thì khả năng khám phá ra những điều huyền bí trong vũ

trụ và con người sẽ vô cùng kỳ diệu. Đó cũng chính là luồng tư tưởng “thống nhất Đông Tây của thế kỷ 21 đang có xu hướng ngày một lớn mạnh trong suy nghĩ của giới học giả trên thế giới hiện nay.

2.3- Vòng số Thành gấp ba vòng số Sinh (30 và 10) (hình 18)

Như vậy tổng giá trị các hướng trong không gian đều gấp đôi giá trị trung tâm.

Nếu Hà Đồ xưa là một mô hình vũ trụ thì những kết quả trên có ý nghĩa gì trong thực tiễn?

Phải chăng tổng giá trị vật chất phân bố ở các vòng ngoài của Vũ Trụ bao giờ cũng bằng hai lần trung tâm? Điều này chưa thấy tài liệu nào chú giải và còn là vấn đề bỏ ngỏ cho các nhà nghiên cứu.

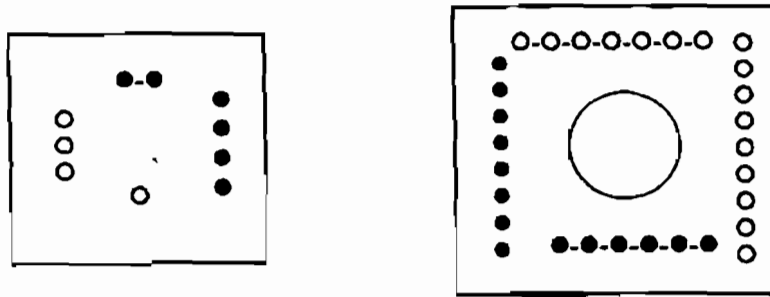

Hình 57: Vòng số Sinh=10 (không kể Tâm) * Vòng số Thành= 30 (hư tâm)

2.4- Hai số "Sinh, Thành" của Thổ (5 và 10) ở Trung Tâm:

Điều này thể hiện rõ ràng quan niệm của người xưa lấy Mặt Đất làm trung tâm. Nhưng quan niệm "Thổ" là trung tâm của người Á Đông xưa không giống quan niệm thiên về Vật lý của thuyết "Địa tâm" phương Tây. Nội dung thuyết "Thổ" là trung tâm ở đây muốn nói rằng: Tạo Hoá sinh ra Ngũ Hành, nhưng cái "Thành" của chúng đều diễn ra trên mặt đất, đều phải nhờ đất mà tồn tại và phát huy tác dụng. Trên mặt đất, Tạo Hóa lại cũng sinh ra con Người và con người cũng phải nhờ đất mà tồn tại và phát huy ảnh hưởng. Vì vậy nghiên cứu Dịch là nghiên cứu quy luật của Tạo Hóa diễn ra trên quả Đất có con Người sinh sống, từ đó mà hiểu được cái "chung nhất" của Tạo Hóa. Những quy luật đó người xưa đã cho rằng chúng tàng ẩn trong quy luật biến dịch của các "Tượng Nhị Phân" các con số khi viết chúng theo cơ chế "âm dương". Cổ nhân đã xuất phát từ con người trên Quả Đất để nghiên cứu. Đó chính là ý nghĩa việc lấy Quả Đất làm trung tâm. Quả thật, nếu không có con người trên mặt đất thì cũng không ai để xướng ra Dịch; còn Vũ Trụ dù có vĩ đại đến chừng nào cũng không ai biết đến, Vũ Trụ sẽ trở thành vô nghĩa biết bao! Do Quả Đất có con người là chủ thể nhận thức tự nhiên mà lấy Quả Đất làm trung tâm, khác xa lý thuyết "Địa tâm" theo ý

nghĩa “vật lý thiên văn” đơn thuần. Thuyết “Địa tâm” Á Đông là một quan niệm thiên về tính triết học lấy con người làm chủ thể của vũ trụ hơn là ý nghĩa về vật lý. Vì vậy bất luận vị trí Quả Đất có thực sự ở trung tâm hay chỉ ở ngoài rìa của Vũ Trụ, nhưng những nghiên cứu Vũ Trụ của Dịch là từ Quả Đất, nơi có con người có trí tuệ làm chủ thể.

Ngày nay người ta đang cố gắng đi tìm những nền văn minh ngoài trái đất, nhưng dù có tìm được một nền văn minh nào ưu việt trong tương lai thì đó vẫn là thành quả của con người trên mặt đất. Quan niệm lấy Hành Thổ làm trung tâm khác xa với quan niệm về vị trí vật lý của Quả Đất của Aristote thời cổ Hy Lạp (năm 340 trước CN). Aristote nghĩ rằng trái đất đứng yên, còn mặt trời, mặt trăng, các hành tinh và những ngôi sao chuyển động xung quanh nó theo đường tròn. Ông tin vào điều đó vì ông cảm thấy, do những nguyên nhân bí ẩn nào đó, rằng trái đất là trung tâm của vũ trụ, rằng chuyển động tròn là chuyển động hoàn thiện nhất. Phát triển ý tưởng này của ông, Ptolémée đã đi đến hình thành một mô hình vũ trụ hoàn chỉnh vào thế kỷ thứ hai trước Công nguyên. Theo mô hình này thì trái đất đứng ở tâm và bao quanh nó là tám mặt cầu tương ứng mang: mặt trăng, mặt trời, các ngôi sao và năm hành tinh đã biết vào thời gian đó: sao Thủy (Mercure), sao Kim (Vénus), sao Hỏa (Mars), sao Mộc (Jupiter) và sao Thổ (Saturne)... Mặt cầu ngoài cùng mang các thiên thể được gọi là các ngôi sao cố định, chúng luôn luôn ở những vị trí cố định đối với nhau, nhưng cùng quay cả nhóm trên bầu trời.” (St.Hawking)⁽¹⁾.

Khoa Thiên văn phương Đông cổ cho rằng Thất Tinh trên không phải chỉ là những thiên thể vận động có chu kỳ (Hành Tinh), sáng nhất trên bầu trời, mà chúng còn là những “trường khí” lớn trong Vũ Trụ có ảnh hưởng quan trọng đến khí hậu bốn mùa và đến cuộc sống mọi sinh vật trên mặt đất. Người xưa đã nghiên cứu quy luật xuất hiện những thiên tai lũ lụt hay khô hạn và cả khi thời tiết thuận lợi, mùa màng bội thu, đến những tai họa như động đất, núi lửa, dịch bệnh, loạn lạc, chiến tranh hay hòa bình... đối với sự có mặt hay vắng mặt của năm Hành Tinh trên cùng sự thay đổi của Mặt Trời và Mặt Trăng rồi gán ghép tính “cát-hung” cho hệ thống “thất tinh” trên. Ngày nay, ngoài những ảnh hưởng có thật của Thất Tinh đến thời tiết và tâm sinh lý con người, phần nhiều sự gán ghép xưa là không có căn cứ vững chắc và không thể tin cậy hoàn toàn.

2.5- “Âm Dương - Ngũ Hành” là bản chất và sự đối xứng không gian của 10 số đếm khi mới được sinh thành:

Đó là 10 số tượng trưng cho vũ trụ khi mới ra đời. Như vậy bản thể ban đầu của các số cũng như của vũ trụ là tuy cân bằng âm dương nhưng lại không cân bằng ở các hướng. Hơn nữa, “âm” của các số cũng như “âm” của vũ trụ gồm hai số “âm và dương” có giá trị hơn kém nhau 2 lần (5 và 10).

⁽¹⁾ Stéphen Hawking: Une brève histoire du temps- Du Big bang aux trous noirs. Ed.Flammarion, Avril /1990. Traduit de l'anglais par Isabelle Naddéo-Souriau, P. 19.

Đây chính là động lực biến dịch của Tạo Hóa: “các con số cũng như vũ trụ phải luôn luôn biến dịch để tiến tới sự cân bằng động.

Điều kỳ lạ là khoa học sau này cũng phát hiện ra hạt nhân Nguyên tử đơn vị nhỏ nhất của vật chất trong Vũ Trụ- cũng gồm hai loại hạt Prôtôn và Neutron gộp lại mà thành. Vũ Trụ cứ đạt đến sự cân bằng theo các hướng thì lại mất cân bằng giữa hai miền “âm dương”; đạt cân bằng hai miền “âm dương” thì lại mất cân bằng theo các hướng. Vì vậy các con số phải biến dịch theo những quy luật tuần hoàn liên tục để tự điều chỉnh, tạo ra cái “dung” của chúng. Chẳng trách mà ngay từ thời thái cổ, nhà toán học kiêm triết gia xứ Hy Lạp là Pythagore đã từng phải kêu lên “Các con số chi phối thế giới và cả chúng ta, muốn hay không chúng ta đều không thể cưỡng lại”. Chính Pythagore đã phát hiện ra tính trọng yếu của các con số nhưng ông đã không đi sâu vào nghiên cứu sự biến thiên qua “Tượng” của chúng, có lẽ chủ yếu do ông không phải là người tìm tòi và nghiên cứu các con số viết theo hệ nhị phân. Ông là nhà hình học lớn thời cổ, không phải là nhà “Tượng Số học” nên đã bỏ qua vấn đề này.

Bảng 19: Các tên gọi khác nhau của Thất Tinh và ảnh hưởng Trường Khí đến thời cuộc

Thứ tự	Thất Tinh Tên Việt Nam	Các tên theo T.Quốc	Tên Hy Lạp	Tên La Mã	Trường khí Tốt - Xấu
1	Mặt Trời	Thái Dương, Nhật	Hélius	Solis	Xấu: khi Nhật Thực T phần
2	Mặt Trăng	Thái Âm, Nguyệt	Séléna	Luna	Xấu: Khi Nguyệt Thực T.Phần
3	Sao Hỏa	Hỏa Tinh, Huỳnh, Hoặc	Arès	Mars	Loạn Lạc, Giặc cướp.
4	Sao Thủy	Thủy Tinh, Thủy Tú	Hermès	Mercure	Tốt- Lợi cho mùa màng
5	Sao Mộc	Mộc Tinh, Tuế Tinh	Zeus	Jupiter	Thái Bình Mùa màng tốt
6	Sao Kim Sao Hôm - Sao Mai	Kim Tinh, Thái Bạch	Aphrodide	Venus	Tốt nhưng Khô, Táo. Hạn
7	Sao Thổ	Thổ Tinh	Cronos	Saturne	Tốt, ảm Lợi cho Nữ

Trái lại các học giả Á Đông cổ là những người đầu tiên trên thế giới phát hiện ra những nguyên lý của hệ nhị phân và đã nghiên cứu rất sâu về

những quy luật của hệ này. Họ là những nhà “Tượng Số” lớn trong lịch sử toán học.

Đến đây thì chúng ta đã có thể thấy rằng: những khái niệm cơ bản nhất của triết học đạo Dịch xưa đều xuất phát từ các con số được định vị trong bảng Hà Đồ, mà mới nhìn tưởng là một bản số thời tiền sử hoang sơ không có gì đáng nói, nhưng nó lại có sức sống rất dai dẳng, trợ trợ với mọi sự đánh phá của thời cuộc, vẫn tồn tại hàng ngàn năm cho đến nay, làm mất công bao thế hệ các học giả phải tìm tòi khám phá.

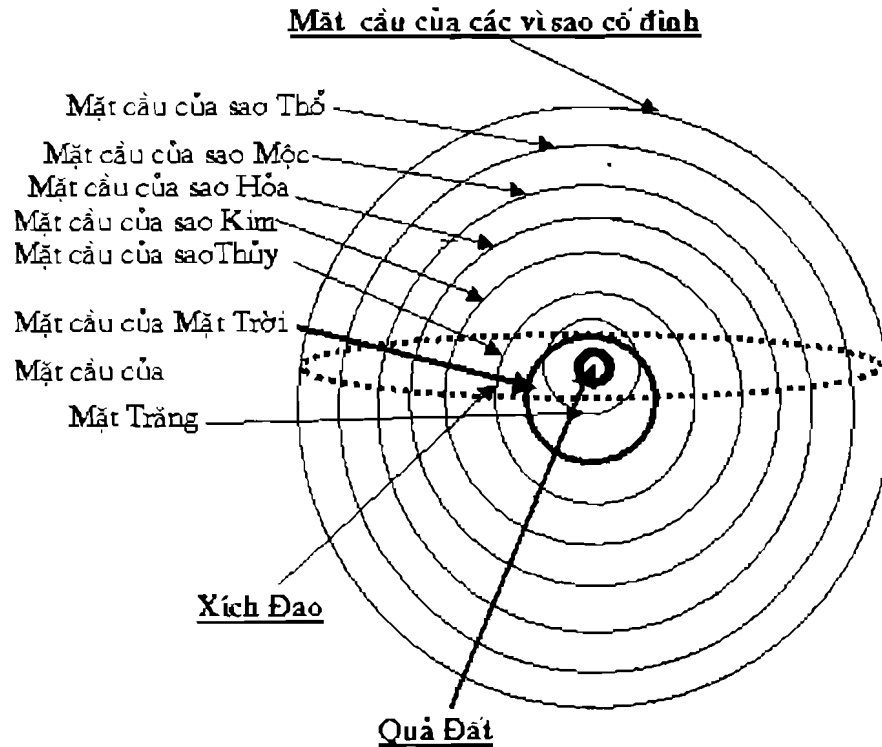

Hình 58: Mô Hình Vũ Trụ “Địa tâm” cổ đại (Ph. Tây) (của Ptolémée)

3- HOẠT HÓA HỆ CAN CHI

Sự hoạt hóa Can Chi theo những nguyên tắc sau:

3.1- Âm Dương của Can Chi:

Hà Đồ đã chia 10 số đếm thành hai dãy số cơ bản:

* Tất cả những số lẻ đều là số "dương" hay số "Cơ".

* Tất cả những số chẵn đều là số "âm" hay số "Ngẫu". Áp dụng cho Can Chi ta có kết quả:

10 Thiên Can

Dương	Âm
1- Giáp	2- Ất
3- Bính	4- Đinh
5- Mậu	6- Kỷ
7- Canh	8- Tân
9- Nhâm	10- Quý

12 Địa Chi

Dương	Âm
1- Tý	2- Sửu
3- Dần	4- Mão
5- Thìn	6- Tị
7- Ngọ	8- Mùi
9- Thân	10- Dậu
11- Tuất	12- Hợi

3.2- Ngũ Hành của Can Chi:

Dựa theo phương hướng ngũ hành trong Hà Đồ của Dịch: Thủy bắc; Hỏa nam; Mộc đông; Kim tây; Thổ trung tâm (hay gốc của Toạ độ). Áp dụng với 10 Thiên Can, người xưa sắp xếp thành 5 cặp:

- 1- Giáp-Ất; 2-Bính-Đinh;
3- Mậu-Kỷ; 4-Canh-Tân; 5-Nhâm-Quý.

Lấy cặp chính giữa là Mậu-Kỷ hoạt hóa theo hành Thổ trung tâm. Bốn hành ở bốn hướng rất phù hợp với cơ chế tương sinh là:

- * Giáp-Ất thuộc Mộc ở hướng Đông
- * Bính-Đinh thuộc Hỏa ở hướng Nam;
- * Canh-Tân thuộc Kim ở hướng Tây;
- * Nhâm-Quý thuộc Thủy ở hướng Bắc.

Như vậy các Hành đều có âm, có dương.

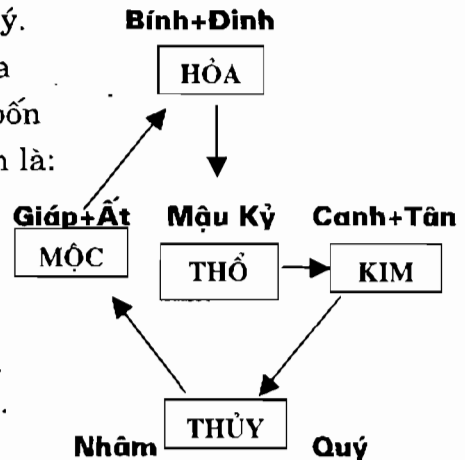

Hình 59: Sơ đồ Ngũ Hành của Thiên Can

Đối với 12 Địa Chi, Hành của chúng dựa theo hai trục Tý-Ngọ (Bắc-Nam) và Mão-Dậu (Đông-Tây), cũng có nghĩa là hai trục Thủy-Hỏa (Bắc-Nam) và Mộc-Kim (Đông-Tây). Mỗi Chi còn lại chiếm một vị trí trong hệ Toạ Độ này, tượng trưng cho các vị trí cố định trong không gian, bố trí theo chiều thuận kim đồng hồ, từ trái sang phải, mỗi Chi cách nhau 30° của vòng cung địa bàn. Ta có: Tý-Sửu- Dần- Mão- Thìn- Tị là 6 cung bên trái của bản vẽ; Ngọ-Mùi- Thân- Dậu- Tuất- Hợi là 6 cung bên phải bản vẽ. Ta sẽ thấy ngay, 'hành Thổ' ở gốc Toạ Độ nếu nay quy chiếu ra ngoại vi thì phải ở cân bằng 4 góc của 4 hành "Thủy-Hỏa-Mộc-Kim" mới có thể điều tiết được hai quá trình "sinh-khắc" của các hành trên. Vì vậy mà 4 cung Thìn-Tuất- Sửu- Mùi phải thuộc hành Thổ, trong đó hai cung "5-Thìn" và "11-Tuất" là hai cung mang số dương (lẻ) ất thuộc phần "dươngThổ"; hai cung "2-Sửu" và "8-Mùi" là hai

cung mang số âm (chẵn) ắt thuộc phân "âm Thổ". Theo nguyên lý "âm-dương", cái gì cùng "cực" thì đẩy nhau, vì vậy mà Thìn- Tuất là hai Chi tương xung và Sửu- Mùi cũng là hai Chi tương xung. Các Chi còn lại đi theo Hành của trục Thủy-Hỏa và Mộc-Kim. Cụ thể ta có kết quả:

- * Tý- Hợi: thuộc hành Thủy (Bắc);
- * Tị- Ngọ: thuộc hành Hỏa (Nam);
- * Dần- Mão: thuộc hành Mộc (Đông);
- * Thân- Dậu: thuộc hành Kim (Tây);
- * Thìn-Tuất- Sửu-Mùi: thuộc hành Thổ (Đông-Đông Nam; Tây- Tây Bắc; Bắc-Đông Bắc; Nam- Tây Nam) (xem hình vẽ dưới).

(Thìn-Tuất = Dương Thổ; Sửu- Mùi = Âm Thổ).

Trục Tý- Ngọ là trục tương đương với hai tiết Đông Chí (Tý) và Hạ Chí (Ngọ). Trục Mão- Dậu tương đương với hai tiết Xuân Phân (Mão) và Thu Phân (Dậu). Theo lịch "Kiến Dần" tháng Tý là tháng có tiết Đông Chí là tháng 11 âm lịch; tháng Sửu là tháng 12.

Tháng giêng đầu năm có tiết Lập Xuân, là tháng Dần, nên gọi là "Kiến Dần".

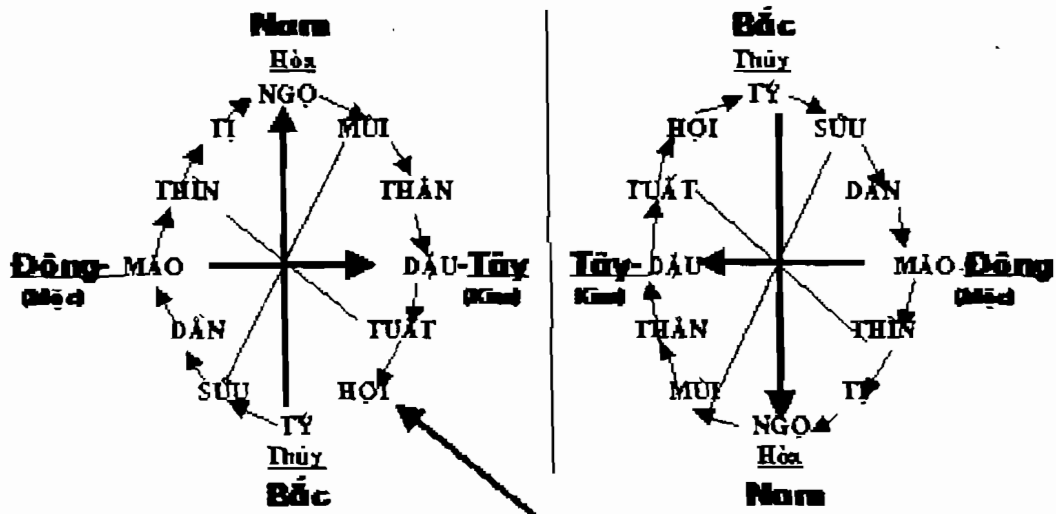

Hình 60: Xoay Trục Tý- Ngọ 180°

Như vậy bốn cung Thìn-Tuất- Sửu- Mùi là vào bốn tháng giao mùa, tức vào 4 tháng cuối của bốn quý (tháng ba, tháng sáu, tháng chín, tháng mười hai). Những tháng đó là thuộc hành Thổ, là những tháng "Thổ vượng".

3.3- Tính xung hợp của Can Chi:

Khi Hệ Can Chi đã được hoạt hóa theo "Âm Dương- Ngũ Hành" để sử dụng trong một phương pháp tính toán, thì kết quả của nó không còn là

những phép "cộng, trừ, nhân, chia" đơn thuần, mà nó còn bao gồm cả phần tương tác "sinh khắc" phức tạp giữa chúng. Nó không cho ta chỉ những kết quả về số lượng mà còn cho phép ta đánh giá cả phần chất lượng của những tập hợp các con số. Nói cách khác, nghiên cứu tương tác của các con số cơ bản đã được hoạt hóa theo "âm dương- ngũ hành" thông qua sự biến động của chúng trong không gian, không những cho phép ta tìm hiểu những kết quả hình thức của chúng mà còn có thể cho ta biết cả "phần hồn" của chúng. Ta có tính xung hợp của Can Chi theo hai nguyên lý đã được diễn giải trong Dịch như sau:

* **Đồng Hành, đồng cực** thì đẩy nhau (tương kỵ), tương khắc, không ưa nhau. Đó là sự xung khắc đồng cực. Ví như trường hợp của hai cặp Địa Chi Thìn- Tuất và Sửu- Mùi: dương Thổ đẩy dương Thổ; âm Thổ đẩy âm Thổ.

* **Đồng Hành mà khác cực** thì hút nhau (tương hỗ) hỗ trợ, bổ sung cho nhau mạnh thêm. Đó là trường hợp các cặp Thiên Can: Giáp Ất (dương âm Mộc); Bính Đinh (dương âm Hỏa); Mậu Kỷ (dương âm Thổ); Canh Tân (dương âm Kim); Nhâm Quý (dương âm Thủy). Hoặc các cặp Địa Chi: Tý Hợi (dương âm Thủy); Tị Ngọ (âm dương Hỏa); Dần Mão (dương âm Mộc); Thân Dậu (dương âm Kim).

* **Khác Hành:** "Sinh-Khắc" theo cơ chế Thủy khắc Hỏa; Hỏa khắc Kim; Kim khắc Mộc; Mộc khắc Thổ; Thổ khắc Thủy. Hoặc Thủy sinh Mộc; Mộc sinh Hỏa; Hỏa sinh Thổ; Thổ sinh Kim; Kim sinh Thủy.

* **Khác Hành mà đồng Cực**, càng sinh khắc nhau mạnh. Nếu tương sinh thì cái "chủ sinh" sẽ bị hao nhiều, cái "được sinh" sẽ vững mạnh. Nếu tương khắc thì không những cái "bị khắc" sẽ bị suy yếu đi nhiều, mà cái "chủ khắc" cũng bị hao mòn một phần.

* **Khác Hành mà khác Cực**, thì "sinh khắc" tùy theo tính âm dương của hai đối tượng "chủ thể" và "bị thể". Nếu chủ thể thuộc dương và bị thể thuộc âm thì sự sinh khắc thuận lý, diễn ra bình thường. Nếu chủ thể là âm còn bị thể là dương thì sự sinh khắc diễn ra yếu hoặc không bình thường, có khi chủ thể lại bị khắc chế ngược lại. Đó là trường hợp của âm Hỏa khắc dương Kim (Hỏa yếu không thể chế được Kim mạnh); hoặc âm Kim khắc dương Mộc (Kim yếu mềm không thể chặt được gỗ cứng)... Cũng như Mộc ươn không thể sinh được Hỏa, hoặc Mộc yếu nhỏ không thể sinh được Hỏa lớn, hay Hỏa nhỏ không thể sinh ra Thổ lớn v.v...

Tóm lại ta có những cặp "xung, hợp" như sau:

• **Thiên Can Hợp:**

+ Tương hợp âm dương khác Hành-(dẫn đến vòng "tương sinh" bắt đầu từ Kỷ-Thổ, tiếp theo là Kim, Thủy, Mộc, Hỏa):

- Giáp (+Mộc) hợp Kỷ(-Thổ) hóa Thổ, (Giáp-Kỷ hóa Thổ);
- Ất (-Mộc) hợp Canh (+Kim) hóa Kim, (Ất-Canh hóa Kim);
- Bính (+Hỏa) hợp Tân (-Kim) hóa Thủy, (Bính- Tân hóa Thủy);
- Đinh (-Hỏa) hợp Nhâm (+Thủy) hóa Mộc, (Đinh- Nhâm hóa Mộc);

- Mậu (+Thổ) hợp Quý (-Thủy) hóa Hỏa, (Mậu- Quý hóa Hỏa).
 - + Tương hợp âm dương đồng Hành:
 - Giáp- Ất (dương âm Mộc); - Bính- Đinh (dương âm Hỏa);
 - Mậu- Kỷ (dương âm Thổ); - Canh- Tân (dương âm Kim);
 - Nhâm- Quý (dương âm Thủy).
- *Thiên Can Xung: Theo cơ chế đồng cực và Ngũ Hành tương khắc:*
 - Giáp xung Mậu (dương Mộc khắc dương Thổ)
 - Ất xung Kỷ (âm Mộc khắc âm Thổ)
 - Bính xung Canh (dương Hỏa khắc dương Kim)

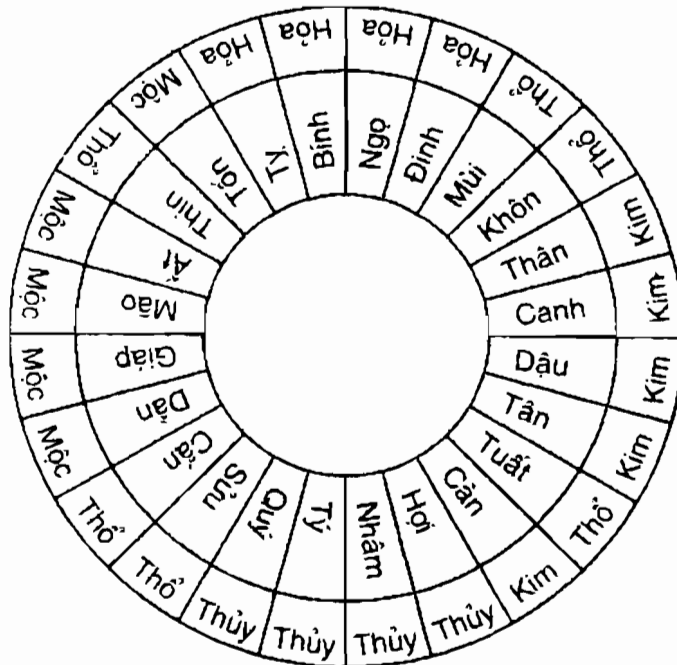

Hình 61: Chính Ngũ Hành
(Theo "Hiệp kỹ biến phương thư")

- Đinh xung Tân (âm Hỏa khắc âm Kim)
 - Mậu xung Nhâm (dương Thổ khắc dương Thủy)
 - Kỷ xung Quý (âm Thổ khắc âm Thủy)
- Canh xung Giáp (dương Kim khắc dương Mộc)
 - Tân xung Ất (âm Kim khắc âm Mộc).
 - Nhâm xung Bính (dương Thủy khắc dương Hỏa)
 - Quý xung Đinh (âm Thủy khắc âm Hỏa).

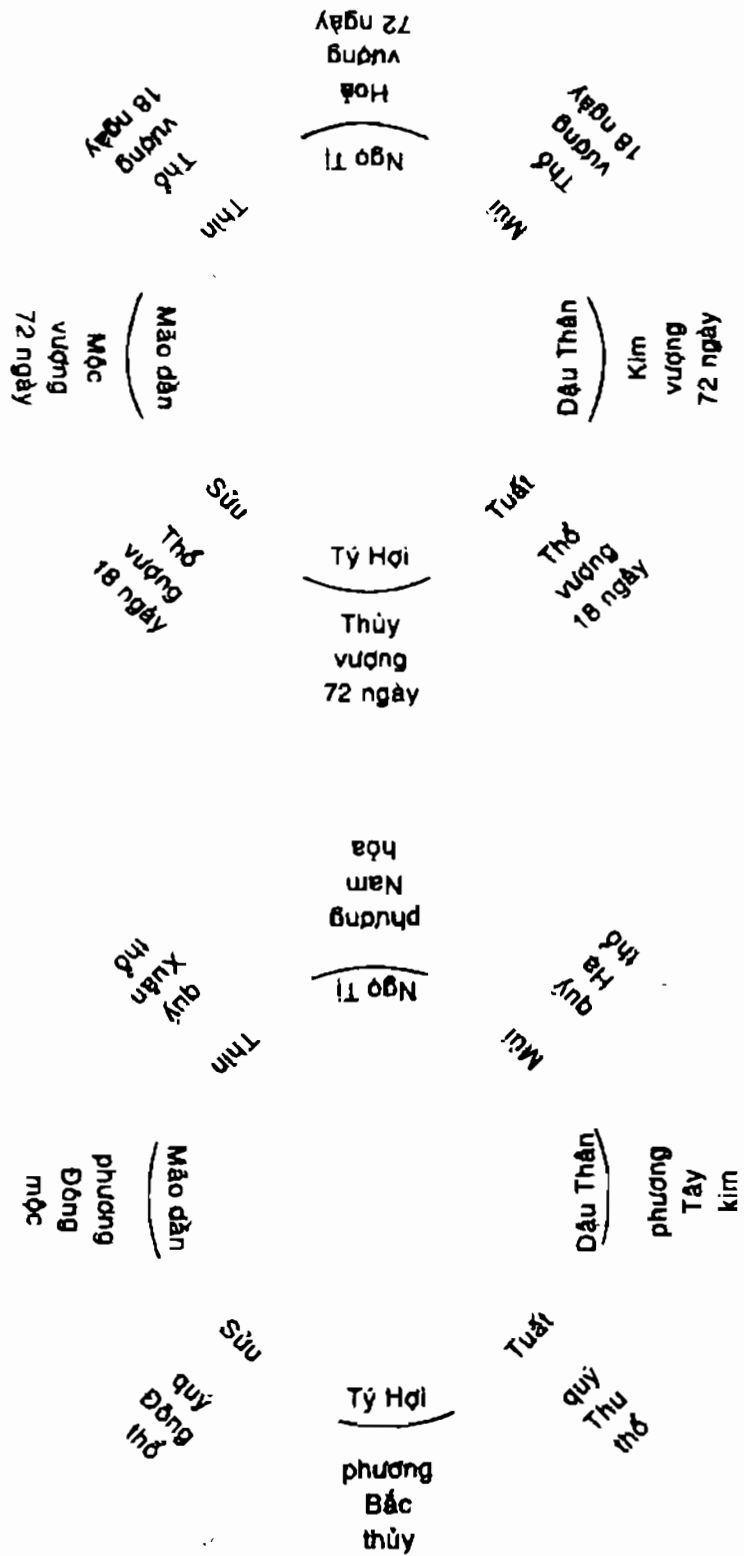

Hình 62: Ngũ hành dụng sự
 Phương hướng Ngũ hành của 12 Địa Chi

*** Địa Chi hợp:**

+ Lục hợp âm dương: Có 6 cặp hợp nhau theo cơ chế 1 dương- 1 âm, hợp với một Hành:

- Tý- Sửu hợp, hóa Thổ,
- Hợi- Dần hợp, hóa Mộc,
- Mão- Tuất hợp, hóa Hỏa,
- Thìn- Dậu hợp, hóa Kim,
- Tị- Thân hợp, hóa Thủy,
- Ngọ- Mùi (Thái Dương- Thái Âm hay Nhật- Nguyệt).

*** Tam hợp Cục:**

Trong 12 Địa Chi, cứ ba Chi phối hợp thành một hình tam giác đều, đỉnh ở bốn hướng theo đúng 4 vị trí "Tý-Ngọ-Mão-Dậu" gọi là "Tam hợp Cục". Đó là:

- + 1- Thân- Tý- Thìn (đỉnh ở Tý) : Thủy Cục,
- + 2- Hợi- Mão- Mùi (đỉnh ở Mão): Mộc Cục,
- + 3- Dần- Ngọ- Tuất (đỉnh ở Ngọ): Hỏa Cục,
- + 4- Tị - Dậu- Sửu (đỉnh ở Dậu) : Kim Cục.

Còn Thổ ở trung tâm nên không thành Cục ở ngoại biên (Hình 38)

*** Nhị hợp "âm dương đồng Hành":**

12 Địa Chi hợp thành các cặp "âm dương đồng Hành" như sau:

- 1- Tý-Hợi (dương và âm Thủy): thuộc hành Thủy,
- 2- Dần- Mão (dương âm Mộc): thuộc hành Mộc,
- 3- Tị- Ngọ (âm dương Hỏa): thuộc hành Hỏa,
- 4- Thân- Dậu (dương âm Kim): thuộc hành Kim,
- 5- Thìn-Tuất, Sửu-Mùi (dương âm Thổ): thuộc hành Thổ.

*** Địa Chi Xung:**

Các Chi ở các hướng đều đối nhau và có các hành tương phản tạo thành thế "Lục Xung" sau đây:

+ Tứ xung đồng Cục khác Hành (Tứ xung: Bắc- Nam, Đông- Tây):

- 1- Tý- Ngọ tương xung - xung khắc Thủy-Hỏa, Bắc-Nam (đồng cục dương).
- 2- Mão- Dậu tương xung - xung khắc Mộc-Kim, Đông-Tây (đồng cục âm).
- 3- Dần-Thân tương xung - xung khắc Mộc-Kim (đồng cục dương).
- 4- Tị- Hợi tương xung - xung khắc Hỏa-Thủy (đồng cục âm).

+ Nhị xung đồng Cục- đồng Hành (thuộc hành Thổ quy chiếu ra 4 hướng không gian):

- 1- Thìn- Tuất tương xung (đồng cục dương Thổ),
- 2- Sửu- Mùi tương xung (đồng cục âm Thổ).

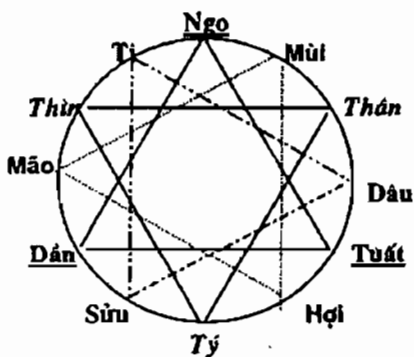

Hình 63: Sơ Đồ Tam hợp

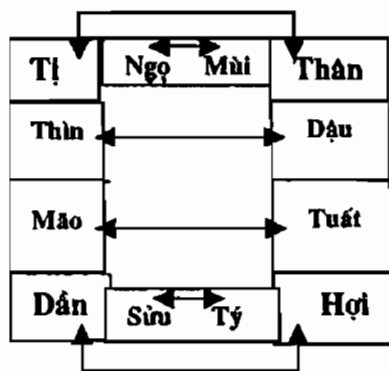

Phương Đồ Lục Hợp

*** Địa Chi tương hại:**

Ngoài cơ chế tương xung còn có cơ chế đối lập Bắc- Nam, 6 Chi phía Bắc đối lập với 6 Chi phía Nam tạo nên cơ chế "Lục hại" của Địa Chi (xem sơ đồ dưới). Cơ chế này không được hợp lý lắm, vì nó đã bao gồm trong sự xung khắc giữa các Hành ở trên, tuy nhiên các tài liệu xưa đều nhắc đến nên chúng tôi nêu lên để tham khảo.

- + Tý- Mùi tương hại Thủy mạnh Thổ yếu (Tý +Thủy, Mùi -Thổ),
- + Sửu- Ngọ tương hại (thuộc cơ chế "tương sinh" nhưng Ngọ + Hỏa hại Sửu -Thổ: Hỏa mạnh không sinh được Thổ yếu).
- + Dần-Tị tương hại: Mộc mạnh làm tắt Hỏa yếu (Dần +mộc, Tị -hỏa).
- + Mão- Thìn tương hại (-Mộc +Thổ, cây yếu không mọc được nơi đất cứng).
- + Thân- Hợi tương hại (Thân +kim mạnh hại Hợi -thủy yếu).
- + Dậu- Tuất tương hại (Dậu-kim,Tuất +thổ; Kim yếu không sinh được Thổ mạnh).

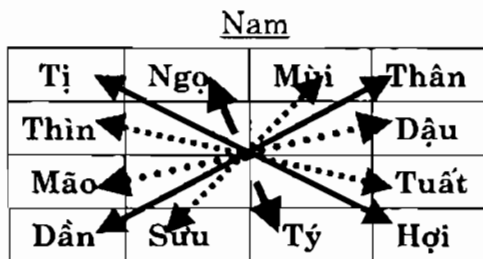

Bắc
Sơ Đồ Lục Xung

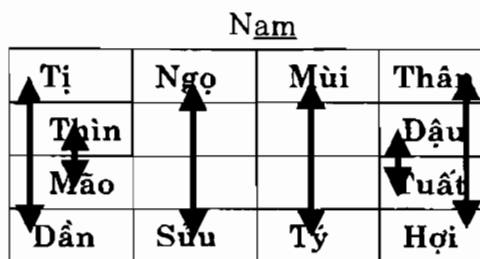

Nam
Sơ Đồ Lục Hai

4- NẠP ÂM VÒNG GIÁP TÝ

Ngoài việc hoạt hóa Hệ Can Chi bằng cơ chế "âm dương-ngũ hành", các nhà lịch toán cổ còn hoạt hóa vòng Giáp Tý bằng cách "nạp âm" (tức nạp âm thanh) cho 60 cặp Can Chi. Người xưa cho rằng Tạo Hóa vốn đã phú cho thế giới vật chất hữu hình có thêm "thanh" và "sắc". Thanh và sắc gắn liền với bản chất của từng chủng loại vật chất thuộc năm Hành. Sắc thì chúng ta đã khảo sát trong Hệ Tọa Độ 5 điểm (tức ngũ phương) của người xưa, nó gắn chặt với 10 số Hà Đồ và lý thuyết "ngũ hành" cổ. Âm thanh thì cũng không ngoài con số 5 của Tạo Hóa: năm Hành đã có 5 sắc thì cũng đi theo với 5 âm: Cung-Thương-Giốc-Chủy-Vũ. *Hành Thổ đi với âm Cung, hành Kim đi với âm Thương, hành Mộc đi với âm Giốc, hành Thủy đi với âm Chủy, hành Hỏa đi với âm Vũ.*

Ngũ hợp

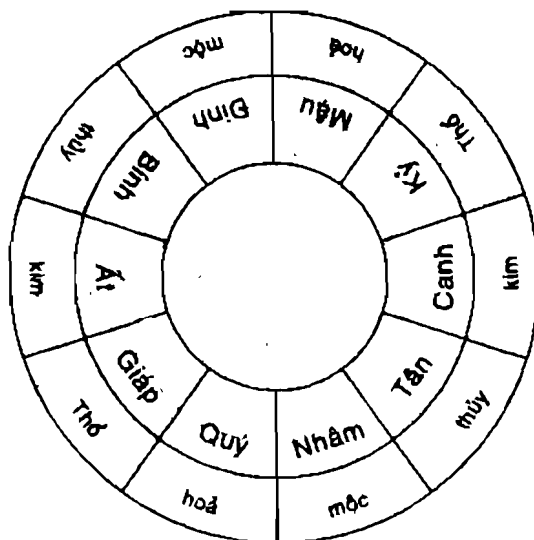

Lục hợp

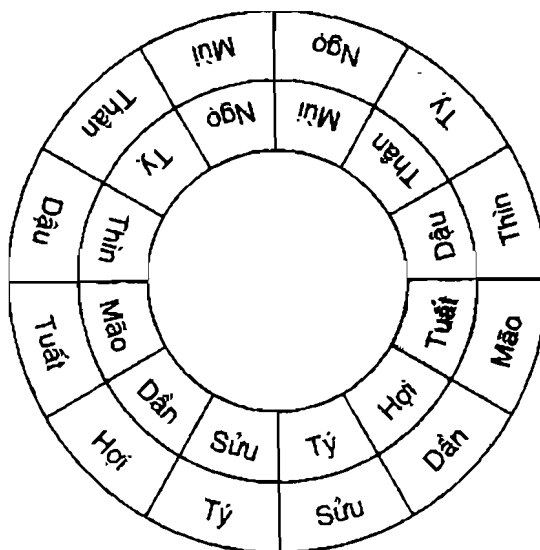

Hình 65: Ngũ Hợp-Lục Hợp

Bảng 20: Nạp âm vòng Giáp Tý

Năm Hành	THỔ	Kim	Mộc	Thủy	Hỏa
Năm Thanh	Cung	Thương	Giốc	Chủy	Vũ
Hành Niên Mệnh	Kim	Thủy	Hỏa	Mộc	Thổ
Các năm	* Giáp Tý- Ất Sửu	* Bính Tý- Đinh Sửu.	* Bính Dần- Đinh Mão	* Mậu Thìn- Kỷ Tị	* Canh Ngọ- Tân Mùi.
	* Nhâm Thân- Quý Dậu.	* Giáp Thân- Ất Dậu	* Giáp Tuất- Ất Hợi	* Nhâm Ngọ- Quý Mùi	* Mậu Dần- Kỷ Mão.
	* Giáp Ngọ. Ất Mùi	* Nhâm Thìn- Quý Tị.	* Mậu Tý- Kỷ Sửu	* Canh Dần- Tân Mão	* Bính Tuất- Đinh Hợi.
	* Canh Thân- Tân Tị.	* Bính Ngọ- Đinh Mùi.	* Bính Thân- Đinh Dậu.	* Mậu Tuất- Kỷ Hợi	* Canh Tý- Tân Sửu.
	* Nhâm Dần Quý Mão.	* Giáp Dần- Ất Mão	* Giáp Thìn- Ất Tị.	* Nhâm Tý- Quý Sửu.	* Mậu Thân- Kỷ Dậu.
	* Canh Tuất, Tân Hợi.	* Nhâm Tuất- Quý Hợi	* Mậu Ngọ- Kỷ Mùi	* Canh Thân- Tân Dậu	* Bính Thìn- Đinh Tị.

Dem phối hợp Can Chi của từng năm với 5 âm trên, rồi lấy Hành mà âm đó sinh ra làm "Hành niên mệnh". Mỗi âm lại bị chi phối bởi 12 luật, mỗi luật chứa 5 âm. Vì vậy 5 Hành cơ bản biến thành 30 Hành chi tiết. Mỗi Hành cơ bản chia thành 6 loại, Kim có 6 loại Kim, Mộc có 6 loại Mộc, Thủy có 6 loại Thủy, Hỏa có 6 loại Hỏa, Thổ cũng có 6 loại Thổ. Cứ hai năm liên nhau là chung một Hành chi tiết. Ví dụ hai năm đầu vòng là Giáp Tý và Ất Sửu được nạp âm "Cung" thuộc Thổ; Thổ sinh Kim, vậy niên mệnh hai năm đó thuộc Kim, nhưng là loại Hải trung Kim (tức Kim nằm trong biển). (Ba mươi Hành chi tiết của 5 Hành cơ bản theo bảng thống kê dưới)⁽¹⁾.

Sự phân chia ra 30 Hành chi tiết này mục đích của người xưa là để giải thích những sự phức tạp của quá trình xung khắc một cách có cơ sở hợp lý hơn, khi áp dụng năm sinh để dự báo sự xung hợp của tính tình con người.

Ví dụ: nói chung Thủy khắc Hỏa, nhưng Thủy nhỏ không thể khắc được Hỏa lớn, có khi Thủy quá ít mà Hỏa quá lớn lại có thể làm khô kiệt Thủy. Cũng có khi Thủy-Hỏa tương giao, tạo nên cái Thủy hữu dụng, như lửa trong bếp có thể đun sôi nước nấu cơm. Còn như Tích Lịch Hỏa (lửa sấm sét) hay Thiên thượng Hỏa (lửa trên trời) thì Thủy không thể lên đó mà khắc được. Cũng như Sơn đầu Hỏa (lửa trên đỉnh núi) thì nước dưới khe (Gián hạ Thủy) khó lên đó mà khắc, nhưng nước trên trời (Thiên thượng Thủy)- tức nước mưa- lại có thể dập tắt ngay Sơn đầu Hỏa. Trường hợp Hỏa khắc Kim

⁽¹⁾ Cước chú: Nguyên lý nạp âm này chưa được giải thích thật rõ và hợp lý, nên nhiều chỗ còn mơ hồ, rối rắm và chưa thật đáng tin cậy, chúng tôi tạm ghi để bạn đọc tham khảo, còn sử dụng thì nên theo phép "NiênMệnh Cứu Tinh" đáng tin cậy hơn.

cũng thế, Hỏa nhỏ không thể khắc được Kim mạnh. Có khi Kim phải nhờ Hỏa chế mới thành khí, như Kiếm phong Kim phải nhờ Lô trung Hỏa chế. Nhưng Hỏa yếu cũng không thể khắc được Kim mạnh hay Kim ẩn trong cát (Sa trung Kim) hay Kim dưới đáy biển (Hải trung Kim).

Những loại Kim này phải có Tích lịch Hỏa (lửa sấm sét) có thể đánh sâu xuống đáy biển hay vào lòng đất mới trị được.

Trường hợp Kim khắc Mộc cũng thế: Kim yếu không thể khắc được Mộc mạnh, như Thoa Xuyên Kim không thể chặt gãy được gỗ mà còn bị sút mẻ vì gỗ cứng. Còn Kim của đao kiếm thì lại có thể chặt được Mộc dễ dàng. Trường hợp Mộc khắc Thổ cũng thế. Cây lớn không thể mọc trên đất vách tường hay đất nóc nhà nên không thể khắc được. (Thời xưa ở nhà tranh vách nứa, vách thường được trát đất bùn trộn rơm, nóc nhà cũng phủ một lần đất mịn để tránh dột). Cũng như cây dâu nuôi tằm (Tang đố Mộc) cần chăm bón không thể mọc trên đất cứng ven đường (Lộ bàng Thổ). Thổ khắc Thủy cũng thế, Thổ yếu không thể khắc được nước biển lớn (Đại Hải Thủy) cũng không thể khắc được nước mưa Lớn của Thiên Hà Thủy. Nhưng Thổ mạnh (âm dương Thổ) thì có thể đắp đê phòng lụt lớn. Các quá trình tương sinh cũng thế: Thủy sinh mộc nhưng thủy suy không thể sinh được Mộc, nhất là Mộc mạnh; Mộc ướt hay bị khắc chế không thể sinh được Hỏa có khi còn làm hại hỏa (làm tắt lửa). Hỏa suy do bị khắc chế không thể sinh được Thổ mạnh; Thổ yếu cũng không thể sinh được Kim mạnh, ngược lại Kim mạnh đang được sinh làm hao mòn Thổ. Kim yếu bị khắc chế cũng khó sinh ra Thủy vượng. Tóm lại, quan niệm "Sinh- Khắc" của Ngũ Hành là một quan niệm rất "động", không thể đưa sự phán xét "tĩnh" vào để lý giải vấn đề này. Mỗi quan hệ tương sinh, tương khắc là sự ràng buộc lẫn nhau, chuyển hóa lẫn nhau để tồn tại và phát triển hài hòa, để hạn chế cái thái quá và cái bất cập, không phải là sự loại bỏ lẫn nhau.

Bảng 21: 30 Hành chi tiết của phép Nạp âm

NĂM HÀNH CƠ BẢN				
Kim	Mộc	Thủy	Hỏa	Thổ
<i>30 hành chi tiết</i>				
1-Sa Trung Kim	1-Đại Lâm Mộc	1-Đại Hải Thủy	1.Thiên Thượng Hỏa	1.Đại Trạch Thổ
2-Hải Trung Kim	2-Bình Địa Mộc	2-Trường Lưu Thủy	2.Lư Trung Hỏa	2.Sa Trung Thổ
3-Kiếm Phong Kim	3-Tang Đố Mộc	3-Thiên Hà Thủy	3.Phú Đăng Hỏa	3.Thành Đầu Thổ
4-Bạch Lạp Kim	4-Tùng Bá Mộc	4-Đại Khê Thủy	4.Sơn Đầu Hỏa	4-Ôc Thượng Thổ
5-Thoa Xuyên Kim	5-Dương Liễu Mộc	5-Giản Hạ Thủy	5-Sơn Hạ Hỏa	5-Bích Thượng Thổ
6-Kim Bạc Kim	6-Thạch Lựu Mộc	6-Tuyên Trung Thủy	6-Tích Lịch Hỏa	6-Lộ Bàng Thổ

Việc nạp âm cho vòng Giáp Tý phải tính toán rất phức tạp, nên ngày nay các nhà làm lịch cũng như việc thực hành "trạch cát" đều sử dụng bảng tính niên mệnh sẵn từ xưa để lại (xem Bảng 18 Niên mệnh trang 140).

5- SUY VƯỢNG CỦA NGŨ HÀNH

Để dùng vào việc dự báo được chi tiết hơn chất lượng của từng thời gian, đối với những diễn biến phức tạp của thời tiết, các nhà Dịch học cổ đã sáng tạo ra một chu trình suy vượng của "Ngũ Hành" theo từng thời kỳ trong năm, dựa theo Thiên Can như sau:

5.1- Suy vượng theo thời gian bốn mùa:

Quá trình suy vượng chia làm 5 giai đoạn phù hợp với 5 thời kỳ trong mỗi năm. Nếu lấy trung bình mỗi năm 360 ngày thì mỗi giai đoạn chiếm 72 ngày. Mỗi năm có 4 mùa thì 18 ngày cuối mỗi mùa (tức 18 ngày cuối các tháng ba, sáu, chín, mười hai) là thuộc Thổ. Để dễ nhớ, người ta tính đại cương mỗi giai đoạn suy vượng của mỗi Hành là 2 tháng rưỡi, riêng Hành Thổ ở vào khoảng 4 tháng ở các thời điểm giao mùa gọi là "tứ quý" (tức các tháng ba, sáu, chín và mười hai). Năm giai đoạn của quá trình suy vượng đó là:

- Vượng: Là giai đoạn thịnh nhất, phát triển mạnh của sự vật (72 ngày).
- Tướng: Là giai đoạn thịnh vừa, còn sức phát triển (72 ngày).
- Hưu: Là giai đoạn nghỉ ngơi, không còn phát triển (72 ngày).
- Tù: Là giai đoạn bị suy giảm, sa sút của sự vật (72 ngày).
- Tử: Là giai đoạn bị khắc chế, hoặc giai đoạn sự vật chết (72 ngày).

Bảng 22: Suy Vượng của Ngũ Hành

Hành	Vượng	Tướng	Hưu	Tù	Tử
Mộc	Xuân	Đông	Hạ	Tứ Quý	Thu
Hỏa	Hạ	Xuân	Tứ Quý	Thu	Đông
Thổ	Tứ Quý	Hạ	Thu	Đông	Xuân
Kim	Thu	Tứ Quý	Đông	Xuân	Hạ
Thủy	Đông	Thu	Xuân	Hạ	Tứ Quý

Để dễ nhớ, ta có thể dùng cách suy như sau: nếu "Ta" đang "Vượng", thì cái "ta sinh ra" đang "Tướng", cái "sinh ra ta" đang "Hưu", cái "khắc ta" đang "Tù", còn cái đang "bị ta khắc" đang "Tử".

Bảng 23: Suy Vượng của Ngũ Hành theo Mùa

Mùa	Vượng	Tướng	Hưu	Tù	Tử
Xuân	Mộc	Hỏa	Thủy	Kim	Thổ
Hạ	Hỏa	Thổ	Mộc	Thủy	Kim
Thu	Kim	Thủy	Thổ	Hỏa	Mộc
Đông	Thủy	Mộc	Kim	Thổ	Hỏa
Tứ Quý	Thổ	Kim	Hỏa	Mộc	Thủy

5.2- Suy vượng theo Thiên Can và Địa Chi:

Ngoài quá trình suy vượng theo thời gian bốn mùa như trên, Ngũ Hành của Thiên Can suy vượng còn phụ thuộc vào một quá trình 12 giai đoạn phù hợp với 12 tháng

Địa Chi, tùy theo từng Hành. Quá trình đó là: *"Tuyệt-Thai- Dưỡng-Trưởng sinh- Mộc Dục- Quan Đới- Lâm Quan- Đế vượng- Suy- Bệnh- Tử-Mộ"*. Đó cũng là 12 thời kỳ phát dục của cây cỏ và mọi sinh vật, từ lúc chưa có gì đến lúc phôi thai, trưởng thành, suy tàn và chết:

- Tuyệt: Là giai đoạn trống không, chưa có gì.
- Thai: Là giai đoạn thai nghén, nẩy mầm trong đất.
- Dưỡng: Là giai đoạn hình thành và được nuôi dưỡng lúc sơ sinh.
- Trưởng Sinh: Là giai đoạn lớn lên và trưởng thành của sinh vật.
- Mộc Dục: Là "tắm gội", chỉ thời kỳ cần được uốn nắn, giáo dục.
- Quan Đới: Sinh vật trưởng thành đến thời kỳ đảm đương được chức năng.
- Lâm Quan: Là giai đoạn có thể phát huy chức năng, sự nghiệp.
- Đế Vượng: Giai đoạn phát triển, hưng vượng tới đỉnh cao.
- Suy: Sang giai đoạn ngừng phát triển, đến thời kỳ suy giảm.
- Bệnh: Giai đoạn già phát sinh bệnh tật.
- Tử: Giai đoạn chết, cho cả cây cỏ và con người.
- Mộ: Là giai đoạn "hạt" được cất vào kho hay xác được chôn dưới mồ, chuẩn bị cho một chu trình mới phát sinh.

Phương pháp này mang nhiều tính chất gán ghép chủ quan không đáng tin cậy, ghi ra để tham khảo, còn không nên tin theo.

5.3- Các năm tương hợp và sinh khắc theo Ngũ Hành

Sự "sinh-khắc" Can Chi nói trên cũng là sự "sinh-khắc" của các Tiết Khí, dẫn đến có sự tương hợp hay tương phản những đơn vị thời gian khác nhau, mà con người có thể biết trước được. Đó là khả năng dự báo của sự "Hoạt hóa" hệ Can Chi. Người ta có thể dùng năm sinh của con người làm chủ thể để dự báo trước những năm tương hợp, tương sinh hay tương khắc với năm sinh của mình dựa trên kết quả "sinh- khắc" đó, để xem những năm muốn biết có thuận lợi đối với mình hay không. Người xưa đã tạo nên những thuật toán có tính xác xuất khác nhau để dự báo vận mệnh đời người. có thuật toán lấy "ngày, giờ sinh" làm chính; có thuật toán lấy "tháng sinh"; nhưng nhiều người lấy "năm sinh" là chính. Cũng có khi lấy ngày, giờ sinh để tìm "tiết khí" lúc sinh có phù hợp với "Niên Mệnh" năm sinh hay không để tiên đoán số mệnh con người. Sự "sinh-khắc" các năm đối với "niên mệnh" (năm sinh) có thể xem nhanh theo bảng tính sẵn các trang sau.

Bảng 24: Suy Vượng theo Ngũ Hành của Thiên Can-Địa Chi

Ph.Hướng-Hành	Thiên Can	Địa Chi	Vượng (72 Ngày)	Nhược (72 Ngày)
Đông-Mộc	Giáp - Ất	Dần - Mão	72 ng. M. Xuân	72 ng. Mùa Thu
Nam - Hỏa	Bính - Đinh	Tị - Ngọ	72 ng. Mùa Hạ	72 ng. M. Đông
Trung tâm Thổ	Mậu - Kỷ	Thìn - Tuất Sửu - Mùi	18ng.tháng"Quý" cuối giao mùa	18ng.th."Mạnh" đầu Các Mùa
Tây - Kim	Canh - Tân	Thân - Dậu	72 ng. M.Thu	72 ng. Mùa Hạ
Bắc - Thủy	Nhâm - Quý	Tý - Hợi	72 ng. M.Đông	72 ng. M.Xuân

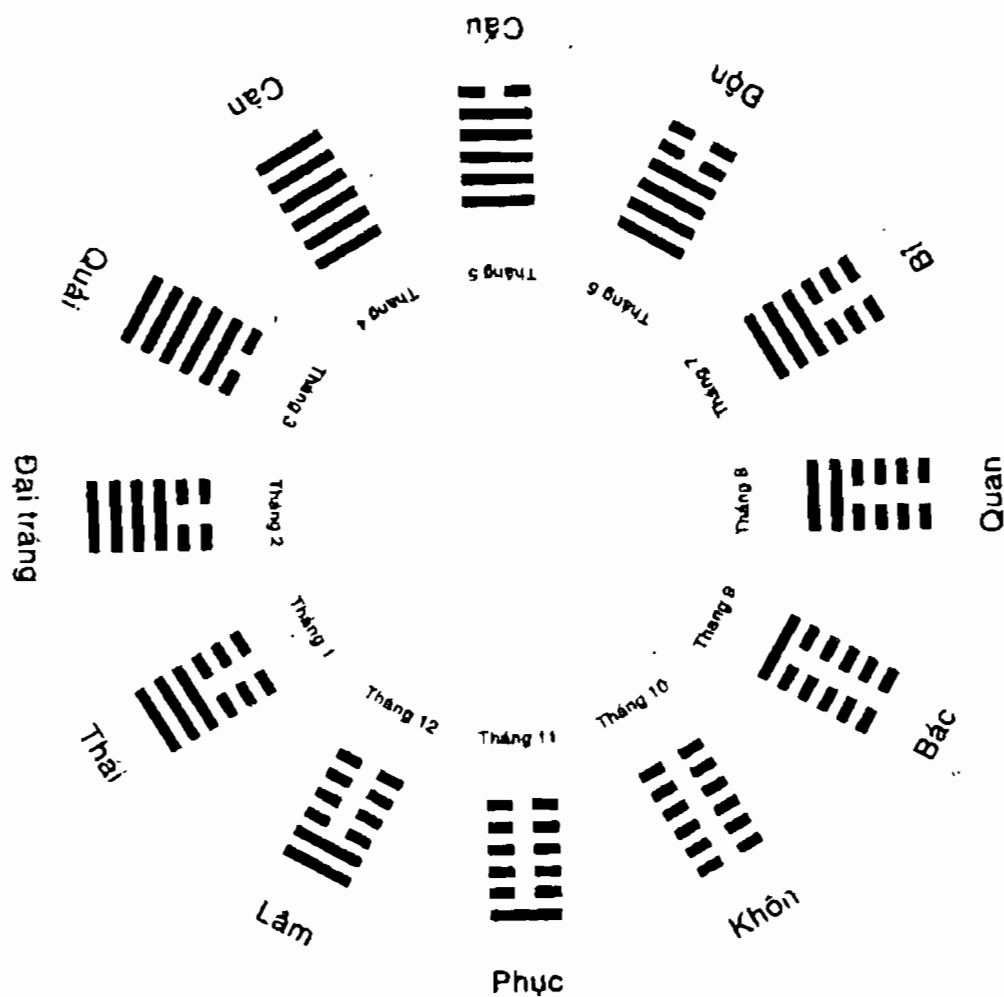

Hình 66: 12 Quẻ Bích (quẻ Nguyệt lệnh)

Bảng 25: Niên Mệnh theo "Nạp Âm" vòng Giáp Tý- Quý Hợi⁽¹⁾

Thứ Tự	Can Chi năm	Niên Mệnh	Tên Việt Nam
1- 2	Giáp Tý- Ất Sửu	Hải trung Kim	Kim trong biển
3- 4	Bính Dần- Đinh Mão	Lô trung Hỏa	Lửa trong lò
5- 6	Mậu Thìn- Kỷ Tị	Đại Lâm Mộc	Cây rừng lớn
7- 8	Canh Ngọ- Tân Mùi	Lộ bàng Thổ	Đất bên đường
9- 10	Nhâm Thân- Quý Dậu	Kiểm phong Kim	Kim mũi kiếm
11- 12	Giáp Tuất- Ất Hợi	Sơn đầu Hỏa	Lửa trên núi
13- 14	Bính Tý- Đinh Sửu	Giàn hạ Thủy	Nước dưới khe
15- 16	Mậu Dần- Kỷ Mão	Thành đầu Thổ	Đất trên thành
17- 18	Canh Thìn- Tân Tị	Bạch Lạp Kim	Kim giá nến
19- 20	Nhâm Ngọ- Quý Mùi	Dương liễu Mộc	Cây dương liễu
21- 22	Giáp Thân- Ất Dậu	Tuyền trung Thủy	Nước trong suối
23- 24	Bính Tuất- Đinh Hợi	Ôc thượng Thổ	Đất nóc nhà
25- 26	Mậu Tý- Kỷ Sửu	Tích lịch Hỏa	Lửa sấm sét
27- 28	Canh Dần- Tân Mão	Tùng Bách Mộc	Cây tùng bách
29- 30	Nhâm Thìn- Quý Tị	Trường lưu Thủy	Nước chảy dài
31- 32	Giáp Ngọ- Ất Mùi	Sa trung Kim	Kim trong cát
33- 34	Bính Thân- Đinh Dậu	Sơn hạ Hỏa	Lửa dưới núi
35- 36	Mậu Tuất- Kỷ Hợi	Bình địa Mộc	Cây đồng bằng
37- 38	Canh Tý- Tân Sửu	Bích thượng Thổ	Đất trên vách
39- 40	Nhâm Dần- Quý Mão	Kim bạc Kim	Kim trắng
41- 42	Giáp Thìn- Ất Tị	Phúc đăng Hỏa	Lửa ngọn đèn
43- 44	Bính Ngọ- Đinh Mùi	Thiên Hà Thủy	Nước sông trời
45- 46	Mậu Thân- Kỷ Dậu	Đại trạch Thổ	Đất vườn lớn
47- 48	Canh Tuất- Tân Hợi	Thoa Xuyên Kim	Kim thoa xuyên
49- 50	Nhâm Tý- Quý Sửu	Tang đố Mộc	Cây dâu
51- 52	Giáp Dần- Ất Mão	Đại Khê Thủy	Nước khe lớn
53- 54	Bính Thìn- Đinh Tị	Sa trung Thổ	Đất trong cát
55- 56	Mậu Ngọ- Kỷ Mùi	Thiên Thượng Hỏa	Lửa trên trời
57- 58	Canh Thân- Tân Dậu	Thạch Lưu Mộc	Cây Thạch lưu
59- 60	Nhâm Tuất- Quý Hợi	Đại Hải Thủy	Nước biển lớn

⁽¹⁾ Như đã chú thích trang trước. Phép "Nạp Âm" này là chưa rõ ràng và chưa đáng tin cậy, tốt nhất là nên dùng phép nạp "hành" theo màu sắc của Lý thuyết Cửu Tinh. Tuy nhiên người soạn vẫn ghi thêm để bạn đọc tiện tham khảo.

6- TÍNH THỜI GIAN THEO HỆ CAN CHI

Cổ nhân đã sáng tạo ra vòng tuần hoàn Giáp Tý- Quý Hợi để đo thời gian, lại hoạt hóa chúng theo cơ chế "Âm Dương - Ngũ Hành" của lý thuyết Dịch học đã là một thành quả rất thú vị, nhưng quan trọng là xác định được điểm khởi đầu của vòng tuần hoàn đó.

6.1- Năm Giáp Tý đầu tiên:

Là năm khởi đầu của lịch Can Chi. Năm đó không những được mở đầu bằng năm Giáp Tý mà cũng mở đầu cả tháng Giáp Tý, ngày Giáp Tý và giờ Giáp Tý của kỷ nguyên Can Chi. Các nhà làm lịch xưa đã tính toán rất kỹ, lấy ngày mà cả bảy Hành Tinh lớn trông thấy (Thất Tinh) là Mặt Trời, Mặt Trăng, sao Kim, sao Mộc, sao Hỏa, sao Thủy, và sao Thổ đều nằm trên một đường thẳng. Đó là vào năm 2697 trước Công lịch. Người Trung Quốc đã lấy lịch sử nước mình coi đó là năm Hoàng Đế nguyên niên (thực ra Hoàng Đế là một ông vua đã sử không rõ tồn tại vào năm nào). Tính từ năm đầu tiên đó cho đến hết năm 1983 thì đã qua 78 vòng Giáp Tý (tức $60 \times 78 = 4680$ năm). Từ năm 1984 cho đến hết năm 2043 là sang vòng Giáp Tý 79. (Năm 2006 là đang ở năm thứ 23 của vòng Giáp Tý thứ 79). Nếu chỉ tính từ thời Hoàng Đế nguyên niên (tức năm -2697) đến năm đầu Công Lịch thì mới qua được 44 vòng Giáp Tý và 57 năm của vòng Giáp Tý thứ 45. Phải thêm 3 năm nữa mới hết vòng Giáp Tý thứ 45. Như vậy sang năm thứ tư Công lịch là ta lại bước sang vòng Giáp Tý thứ 46 và năm đó cũng chính là năm Giáp Tý.

(Theo Đại Việt Sử Ký Toàn Thư thì nước ta thành lập từ thời Hồng Bàng Thị, vào năm Nhâm Tuất, tức năm 2879 trước Công nguyên, trước thời Hoàng Đế Trung Quốc 182 năm. Tính đến hết năm 2006 thì đất nước ta đã trải qua 81 vòng Giáp Tý và 25 năm của vòng Giáp Tý thứ 82).

Đổi năm dương ra năm Can Chi:

Biết được "mốc" năm thứ 4 Công lịch là năm Giáp Tý ta có thể biết trước cứ 60 năm sau lại là năm Giáp Tý, tức là vào các năm 64, 124, 184... Do đó ta có thể tính ra năm Can Chi từ năm dương lịch bằng cách "lấy năm cần tìm trừ đi 3, rồi đem chia cho 60. Số dư chính là số thứ tự của năm Can Chi" theo trật tự vòng Giáp Tý-Quý Hợi ở Bảng 21 dưới.

* Ví dụ tính năm Can Chi của năm 2002: Ta đem $2002-3 = 1999$; đem $1999: 60 = 33$ dư 19. Xem bảng trên số 19 là năm Nhâm Ngọ.

* Tính năm Can Chi của năm 1986: Cũng làm như trên, ta được: $1986-3 = 1983$; Chia $1983: 60 = 33$, dư 3. Số 3 là số năm Bính Dần.

* Tính năm Can Chi của năm 2004, ta có: $2004-3 = 2001$; $2001: 60 = 33$, dư 21. Số 21 là số năm Giáp Thân.

6.2- Tháng Giáp Tý đầu tiên và Can Chi của Tháng

Tháng Giáp Tý đầu tiên của kỷ nguyên Can Chi cũng phải chính là tháng giêng của năm Giáp Tý đầu tiên đó. Việc tính toán tháng Giáp Tý của năm đó phải phù hợp với vòng tuần hoàn thời tiết của năm khởi đầu, có nghĩa là phải phù hợp với trục Tý-Ngọ của năm, cũng tức là phù hợp với hai tiết Đông Chí và Hạ Chí của trục Tý- Ngọ. Tháng Tý phải là tháng có tiết Đại Tuyết. Vì vậy năm khởi đầu của vòng tuần hoàn Giáp Tý này là năm "Kiến Tý". Các tháng sau theo trật tự: tháng hai là Sửu, tháng ba là Dần, tháng tư là Mão, tháng năm là Thìn, tháng sáu là Tị, tháng bảy là Ngọ, tháng tám là Mùi, tháng chín là Thân, tháng mười là Dậu, tháng mười một là Tuất, tháng chạp là Hợi.

Bảng 26: Trật tự "6 Giáp" trong vòng Giáp Tý

1	Giáp Tý	11	GiápTuất	21	GiápThân	31	GiápNgọ	41	GiápThìn	51	GiápDần
2	Ất Sửu	12	Ất Hợi	22	Ất Dậu	32	Ất Mùi	42	Ất Tị	52	Ất Mão
3	Bính Dần	13	Bính Tý	23	BínhTuất	33	BínhThân	43	Bính Ngọ	53	BínhThìn
4	Đinh Mão	14	Đnh Sửu	24	Đnh Hợi	34	Đnh Dậu	44	Đnh Mùi	54	Đnh Tị
5	Mậu Thìn	15	Mậu Dần	25	Mậu Tý	35	MậuTuất	45	MậuThân	55	Mậu Ngọ
6	Kỷ Tị	16	Kỷ Mão	26	Kỷ Sửu	36	Kỷ Hợi	46	Kỷ Dậu	56	Kỷ Mùi
7	Canh Ngọ	17	CanhThìn	27	CanhDần	37	Canh Tý	47	CanhTuất	57	CanhThân
8	Tân Mùi	18	Tân Tị	28	Tân Mão	38	Tân Sửu	48	Tân Hợi	58	Tân Dậu
9	NhâmThân	19	NhâmNgọ	29	NhâmThìn	39	NhâmDần	49	Nhâm Tý	59	NhâmTuất
10	Quý Dậu	20	Quý Mùi	30	Quý Tị	40	Quý Mão	50	Quý Sửu	60	Quý Hợi

Về sau, nhà Hán Trung Quốc mới đổi lấy tháng có tiết Lập Xuân làm tháng giêng đầu năm. Tiết này rơi vào cung Dần của 12 cung Địa Chi, vì vậy tháng giêng trở thành tháng Dần. Lịch "Kiến Dần" khởi đầu từ đó. Từ tháng Giáp Tý của năm Giáp Tý đầu tiên, vòng Giáp Tý- Quý Hợi cứ thế tuần hoàn, hết 60 tháng lại trở lại tháng Giáp Tý. Mỗi năm 360 ngày là 6 vòng Giáp Tý. Như vậy chỉ có tên Địa Chi của tháng là cố định: năm "Kiến Dần" thì tháng giêng là tháng Dần, tháng hai là tháng Mão, tháng ba là tháng Thìn, tháng tư là tháng Tị, tháng năm là tháng Ngọ, tháng sáu là tháng Mùi, tháng bảy là tháng Thân, tháng tám là tháng Dậu, tháng chín là tháng Tuất, tháng mười là tháng Hợi, tháng mười một là tháng Tý và tháng mười hai là tháng Sửu. Duy chỉ có Thiên Can các tháng là thay đổi, hết 60 tháng mới lại trở về cùng tên Can Chi. Để tìm Thiên Can các tháng giêng, rồi từ đó xác định Thiên Can các tháng tiếp trong năm, người ta đã thống kê và tìm ra quy luật tuần hoàn của chúng, gọi là luật "Ngũ Dần" (còn gọi là "Ngũ Hồ độ").

Bảng 27: Luật Ngũ Dần

Thiên Can Tháng Giêng	Màu sắc	THIÊN CAN các năm
Bính Dần	Hổ Đỏ	Năm Giáp- Năm Kỷ
Mậu Dần	Hổ Vàng	Năm Ất- Năm Canh
Canh Dần	Hổ Trắng	Năm Bính- Năm Tân
Nhâm Dần	Hổ Đen	Năm Đinh- Năm Nhâm
Giáp Dần	Hổ Xanh	Năm Mậu- Năm Quý

Vì cảm tượng của Chi Dần là con Hổ, còn 10 Thiên Can thì lại thuộc năm Hành có 5 màu sắc khác nhau (Giáp Ất thuộc Mộc màu Xanh; Bính Đinh thuộc Hỏa màu Đỏ; Mậu Kỷ thuộc Thổ màu Vàng; Canh Tân thuộc Kim màu Trắng; Nhâm Quý thuộc Thủy màu Đen), nên luật Ngũ Dần còn lấy 5 màu để ký hiệu 5 loại Thiên Can (xem Bảng trên).

Đổi Tháng dương ra Tháng Can Chi:

Theo bảng luật Ngũ Dần trên ta dễ dàng đổi các tháng dương lịch ra tháng âm lịch bằng cách lấy Thiên Can tháng Giêng năm Can Chi tương ứng làm mốc để tính Can các tháng tiếp theo.

Bảng 28: Tên Can Chi cụ thể các Tháng

Tháng	Chi Tháng	Thiên can các năm				
		Giáp- Kỷ	Ất- Canh	Bính- Tân	Đinh- Nhâm	Mậu- Quý
Giêng	Dần	Bính Dần	Mậu Dần	Canh Dần	Nhâm Dần	Giáp Dần
Hai	Mão	Đinh Mão	Kỷ Mão	Tân Mão	Quý Mão	Ất Mão
Ba	Thìn	Mậu Thìn	Canh Thìn	Nhâm Thìn	Giáp Thìn	Bính Thìn
Bốn	Tỵ	Kỷ Tỵ	Tân Tỵ	Quý Tỵ	Ất Tỵ	Đinh Tỵ
Năm	Ngọ	Canh Ngọ	Nhâm Ngọ	Giáp Ngọ	Bính Ngọ	Mậu Ngọ
Sáu	Mùi	Tân Mùi	Quý Mùi	Ất Mùi	Đinh Mùi	Kỷ Mùi
Bảy	Thân	Nhâm Thân	Giáp Thân	Bính Thân	Mậu Thân	Canh Thân
Tám	Dậu	Quý Dậu	Ất Dậu	Đinh Dậu	Kỷ Dậu	Tân Dậu
Chín	Tuất	Giáp Tuất	Bính Tuất	Mậu Tuất	Canh Tuất	Nhâm Tuất
Mười	Hợi	Ất Hợi	Đinh Hợi	Kỷ Hợi	Tân Hợi	Quý Hợi
Một	Tý	Bính Tý	Mậu Tý	Canh Tý	Nhâm Tý	Giáp Tý
Chạp	Sửu	Đinh Sửu	Kỷ Sửu	Tân Sửu	Quý Sửu	Ất Sửu

6.3- Can Chi của Ngày:

Cũng theo chu kỳ 60 ngày của vòng Giáp Tý nối tiếp nhau liên tục, bắt đầu từ ngày Giáp Tý đầu tiên của tháng Giáp Tý và năm Giáp Tý khởi đầu, tính liên tục cho đến nay. Cứ 6 vòng Giáp Tý là 360 ngày, tương đương với một năm.

Đổi ngày dương ra ngày Can Chi:

Vì năm âm-dương lịch có số ngày nhiều ít khác nhau, năm ít chỉ có 354 ngày, năm nhuận 13 tháng có tới 384 ngày, nên cách chuyển đổi ngày Can Chi âm lịch ra ngày của vòng tiết khí dương lịch khá phức tạp. Thường phải dựa vào năm dương lịch có số ngày cố định là 365 ngày, chỉ năm nhuận mới có 366 ngày, các tháng đều có 30 hay 31 ngày, riêng tháng hai có 28 ngày (năm nhuận mới có 29 ngày), và cứ 4 năm có một năm nhuận, được quy định là những năm có hai số cuối cùng chia hết cho 4. Tuy nhiên để điều chỉnh những sai số nhỏ về thời gian nhiều năm dồn lại, các nhà làm lịch còn quy định thêm là cứ 400 năm lại phải bớt đi 3 năm nhuận. Vì vậy ở các năm thứ 100, thứ 200, thứ 300, tuy hai số tận cùng chia hết cho 4 nhưng cũng không nhuận, đến năm thứ 400 lại là năm nhuận. Ta đã biết mỗi vòng Giáp Tý là 60 ngày, 6 vòng Giáp Tý có 360 ngày, chỉ cần cộng thêm vào 5 ngày nữa (năm nhuận thì cộng thêm 6 ngày) là khớp với chu kỳ của năm dương lịch. Sau đó ta chỉ cần biết tên Can Chi của một ngày âm lịch nào đó tương ứng với ngày tháng của dương lịch là ta có thể dễ dàng tính ra toàn bộ ngày tương ứng trong năm. Để cho thuận lợi, người ta hay tránh tháng hai là tháng có số ngày không cố định, thường lấy ngày mồng 1 tháng ba dương làm mốc để tính toán. Ví dụ ngày mồng 1 tháng ba năm 1996 là ngày Đinh Dậu tức ngày 12 tháng giêng năm Bính Tý, ta sẽ dễ dàng tính ra toàn bộ ngày Can Chi tương ứng của năm 1996 so với ngày tháng của năm Bính Tý. Ta đã biết cứ 60 ngày sau lại trở lại ngày Đinh Dậu, vậy sẽ là ngày 30 tháng tư, 29 tháng sáu, 28 tháng tám, 27 tháng 10, 26 tháng 12 và 24 tháng giêng năm sau. Nếu muốn biết thêm ngày mồng 1 tháng ba năm sau là ngày gì, ta chỉ cần cộng thêm 5 ngày nữa để tính tiếp (năm nhuận thì cộng thêm 6 ngày). Đó là ngày mồng 1 tháng 3 năm 1997 tương ứng với ngày Nhâm Dần- 23 tháng giêng năm Đinh Sửu. Như vậy, đến ngày 26 tháng 12 năm 1997 cũng là ngày Nhâm Dần. Thêm 6 ngày nữa thì đến mồng 1 tháng giêng năm 1998, tức là ngày Mậu Thân. Có cách đơn giản hơn là phải nhớ được ngày Can Chi của ngày Tết Nguyên Đán đầu năm tương ứng với ngày mấy dương lịch năm đó. Từ ngày này có thể tính ra những vòng Can Chi tương ứng với toàn bộ các ngày dương trong năm.

Tuy nhiên việc tính toán để quy đổi những ngày trong lịch sử xa xưa ra ngày dương lịch thì phức tạp hơn, vì dương lịch cũng đã trải qua những thay đổi như đã nói ở mục trên⁽¹⁾.

⁽¹⁾ Để tra cứu nhanh các độc giả có thể tham khảo những bảng lĩnh sẵn về sự "Hoàn nguyên ngày Can Chi tương ứng với ngày mồng 1 tháng giêng dương lịch" trong sách "Lịch Âm Dương Việt Nam 1900-2010" của tác giả Nguyễn Văn Chung, do nhà XB. Văn Hóa Dân Tộc, TP Hồ Chí Minh xuất bản năm 2001).

6.4- Can Chi của Giờ:

Các giờ tương ứng giữa giờ Can Chi và giờ dương lịch như sau:

G. Can Chi	Tý	Sửu	Dần	Mão	Thìn	Tị
Giờ Dương	23g.- 1 g.	1 g.- 3g.	3- 5 giờ	5- 7 giờ	7-9 giờ	9- 11 g.

G. Can Chi	Ngọ	Mùi	Thân	Dậu	Tuất	Hợi
Giờ Dương	11- 13 giờ	13-15 giờ	15-17 g.	17-19g.	19- 21 g.	21- 23 g.

Lịch Can Chi lấy giờ Tý- nửa đêm- làm giờ khởi đầu của một ngày. Tính Thiên Can của giờ Tý mỗi ngày theo luật " Ngũ Tý", hay còn gọi là "Ngũ Thủ"⁽¹⁾ độn (Tý là con Chuột, nên lấy màu sắc của 5 con Chuột trong luật Ngũ Tý) dưới đây:

Bảng 29: Luật Ngũ Tý

Thiên Can của Ngày	Thiên Can Giờ Tý	Màu sắc Chuột
Giáp- Kỷ	Khởi Giáp Tý	Chuột Xanh
Ât- Canh	Khởi Bính Tý	Chuột Đỏ
Bính- Tân	Khởi Mậu Tý	Chuột Vàng
Đinh- Nhâm	Khởi Canh Tý	Chuột Trắng
Mậu- Quý	Khởi Nhâm Tý	Chuột Đen

Để cụ thể hóa luật Ngũ Dần (Ngũ Hổ) và luật Ngũ Tý (ngũ Thủ), ta có thể tham khảo Hình vẽ Ngũ Hổ độn và Ngũ Thủ độn ở Hình 47-48.

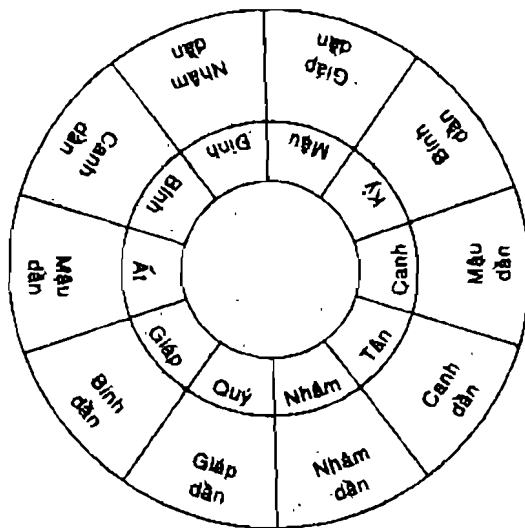

Hình 67: Ngũ Hổ Độn

⁽¹⁾ Thủ cũng là con chuột, tinh tượng của Tý.

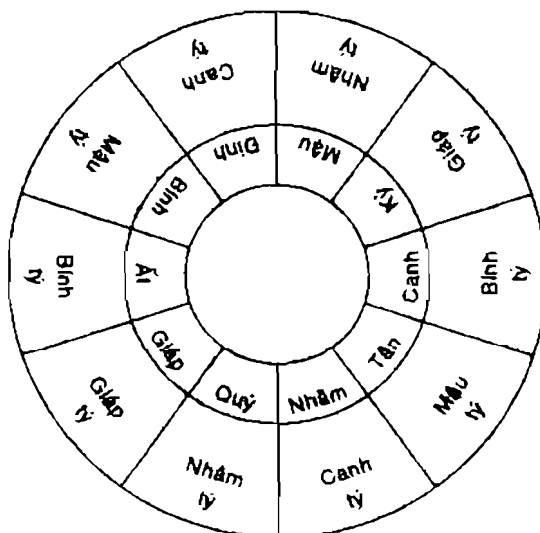

Hình 68: Ngũ Thủ Độn

Bảng 30: Tương hợp- tương khắc với năm sinh

Năm sinh (Can Chi)	Tương hợp (Lục Hợp)	Tương sinh		Tương Khắc	
		Sinh Xuất	Sinh Nhập	Khắc Xuất	Khắc nhập <i>(Xấu nhất)</i>
Giáp Tý	Kỷ Sửu	Bính Dần	Nhâm Thân	Mậu Ngọ	Canh Thìn Canh Tuất
Ất Sửu	Canh Tý	Đinh Dậu	Quý Tị	Kỷ Hợi	Tân Mão
Bính Dần	Tân Hợi	Mậu Ngọ	Giáp Tý	Canh Thìn Canh Tuất	Nhâm Thân
Đinh Mão	Nhâm Tuất	Kỷ Tị	Ất Hợi	Tân Sửu Tân Mùi	Quý Dậu
Mậu Thìn	Quý Dậu	Canh Thân	Bính Ngọ	Nhâm Tý	Giáp Dần
Kỷ Tị	Giáp Thân	Tân Sửu Tân Mùi	Đinh Mão	Quý Dậu	Ất Hợi
Canh Ngọ	Ất Mùi	Nhâm Thìn Nhâm Tuất	Mậu Dần	Giáp Thân	Bính Tý
Tân Mùi	Bính Ngọ	Quý Dậu	Kỷ Tị	Ất Hợi	Đinh Mão
Nhâm Thân	Đinh Tị	Giáp Tý	Canh Thìn Canh Tuất	Bính Dần	Mậu Ngọ
Quý Dậu	Mậu Thìn	Ất Hợi	Tân Sửu Tân Mùi	Đinh Mão	Kỷ Tị
Giáp Tuất	Kỷ Mão	Bính Thân	Nhâm Ngọ	Mậu Tý	Canh Dần

Năm sinh (Can Chi)	Tương hợp (Lục Hợp)	Tương sinh		Tương Khắc	
		Sinh Xuất	Sinh Nhập	Khắc Xuất	Khắc nhập <i>(Xấu nhất)</i>
Ất Hợi	Canh Dần	Đinh Mão	Quý Dậu	Kỷ Tị	Tân Sửu Tân Mùi
Bính Tý	Tân Sửu	Mậu Dần	Giáp Thân	Nhâm Ngọ	Nhâm Thìn Nhâm Tuất
Đinh Sửu	Nhâm Tý	Kỷ Dậu	Ất Tị	Tân Hợi	Quý Mão
Mậu Dần	Quý Hợi	Canh Ngọ	Bính Tý	Nhâm Thìn Nhâm Tuất	Giáp Thân
Kỷ Mão	Giáp Tuất	Tân Tị	Đinh Hợi	Quý Sửu Quý Mùi	Ất Dậu
Canh Thìn	Ất Dậu	Nhâm Thân	Mậu Ngọ	Giáp Tý	Bính Dần
Tân Tị	Bính Thân	Quý Sửu Quý Mùi	Kỷ Mão	Ất Dậu	Đinh Hợi
Nhâm Ngọ	Đinh Mùi	Giáp Thìn Giáp Tuất	Canh Dần	Bính Thân	Mậu Tý
Quý Mùi	Mậu Ngọ	Ất Dậu	Tân Tị	Đinh Hợi	Kỷ Mão
Giáp Thân	Kỷ Tị	Bính Tý	Nhâm Thìn Nhâm Tuất	Mậu Dần	Canh Ngọ
Ất Dậu	Canh Thìn	Đinh Hợi	Quý Sửu Quý Mùi	Kỷ Mão	Tân Tị
Bính Tuất	Tân Mão	Mậu Thân	Giáp Ngọ	Canh Tý	Nhâm Dần
Đinh Hợi	Nhâm Dần	Kỷ Mão	Ất Dậu	Tân Tị	Quý Sửu Quý Mùi
Mậu Tý	Quý Sửu	Canh Dần	Bính Thân	Nhâm Ngọ	Giáp Thìn Giáp Tuất
Kỷ Sửu	Giáp Tý	Tân Dậu	Đinh Tị	Quý Hợi	Ất Mão
Canh Dần	Ất Hợi	Nhâm Ngọ	Mậu Tý	Giáp Thìn Giáp Tuất	Bính Thân
Tân Mão	Bính Tuất	Quý Tị	Kỷ Hợi	Ất Sửu Ất Mùi	Đinh Dậu
Nhâm Thìn	Đinh Dậu	Giáp Thân	Canh Ngọ	Bính Tý	Mậu Dần
Quý Tị	Mậu Thân	Ất Sửu Ất Mùi	Tân Mão	Đinh Dậu	Kỷ Hợi
Giáp Ngọ	Kỷ Mùi	Bính Thìn Bính Tuất	Nhâm Dần	Mậu Thân	Canh Tý

Năm sinh (Can Chi)	Tương hợp (Lục Hợp)	Tương sinh		Tương Khắc	
		Sinh Xuất	Sinh Nhập	Khắc Xuất	Khắc nhập (<i>Xấu nhất</i>)
Ất Mùi	Canh Ngọ	Đinh Dậu	Quý Tị	Kỷ Hợi	Tân Mão
Bính Thân	Tân Tị	Mậu Tý	Giáp Thìn Giáp Tuất	Canh Dần	Nhâm Ngọ
Đinh Dậu	Nhâm Thìn	Kỷ Hợi	Ất Sửu Ất Mùi	Tân Mão	Quý Tị
Mậu Tuất	Quý Mão	Canh Thân	Bính Ngọ	Nhâm Tý	Giáp Dần
Kỷ Hợi	Giáp Dần	Tân Mão	Đinh Dậu	Quý Tị	Ất Sửu Ất Mùi
Canh Tý	Ất Sửu	Nhâm Dần	Mậu Thân	Giáp Ngọ Ất Tị	Bính Thìn Bính Tuất
Tân Sửu	Bính Tý	Quý Dậu	Kỷ Tị	Ất Hợi	Đinh Mão
Nhâm Dần	Đinh Hợi	Giáp Ngọ	Canh Tý	Bính Thìn Bính Tuất	Mậu Thân
Quý Mão	Mậu Tuất	Ất Tị	Tân Hợi	Đinh Sửu Đinh Mùi	Kỷ Dậu
Giáp Thìn	Kỷ Dậu	Bính Thân	Nhâm Ngọ	Mậu Tý	Canh Dần
Ất Tị	Canh Thân	Đinh Sửu Đinh Mùi	Quý Mão	Kỷ Dậu	Tân Hợi
Bính Ngọ	Tân Mùi	Mậu Thìn Mậu Tuất	Giáp Dần	Canh Thân	Nhâm Tý
Đinh Mùi	Nhâm Ngọ	Kỷ Dậu	Ất Tị	Tân Hợi	Quý Mão
Mậu Thân	Quý Tị	Canh Tý	Bính Thìn Bính Tuất	Nhâm Dần	Giáp Ngọ
Kỷ Dậu	Giáp Thìn	Tân Hợi	Đinh Sửu Đinh Mùi	Quý Mão	Ất Tị
Canh Tuất	Ất Mão	Nhâm Thân	Mậu Ngọ	Giáp Tý	Bính Dần
Tân Hợi	Bính Dần	Quý Mão	Kỷ Dậu	Ất Tị	Đinh Sửu Đinh Mùi
Nhâm Tý	Đinh Sửu	Giáp Dần	Canh Thân	Bính Ngọ	Mậu Thìn Mậu Tuất
Quý Sửu	Mậu Tý	Ất Dậu	Tân Tị	Đinh Hợi	Kỷ Mão
Giáp Dần	Kỷ Hợi	Bính Ngọ	Nhâm Tý	Mậu Thìn Mậu Tuất	Canh Thân

Năm sinh (Can Chi)	Tương hợp (Lục Hợp)	Tương sinh		Tương Khắc	
		Sinh Xuất	Sinh Nhập	Khắc Xuất	Khắc nhập (Xấu nhất)
Ất Mão	Canh Tuất	Đinh Tị	Quý Hợi	Kỷ Sửu Kỷ Mùi	Tân Dậu
Bính Thìn	Tân Dậu	Mậu Thân	Giáp Ngọ	Canh Tý	Nhâm Dần
Đinh Tị	Nhâm Thân	Kỷ Sửu Kỷ Mùi	Ất Mão	Tân Dậu	Quý Hợi
Mậu Ngọ	Quý Mùi	Canh Thìn Canh Tuất	Bính Dần	Nhâm Thân	Giáp Tý
Kỷ Mùi	Giáp Ngọ	Tân Dậu	Đinh Tị	Quý Hợi	Ất Mão
Canh Thân	Ất Tị	Nhâm Tý	Mậu Thìn Mậu Tuất	Giáp Dần	Bính Ngọ
Tân Dậu	Bính Thìn	Quý Hợi	Kỷ Sửu Kỷ Mùi	Ất Mão	Đinh Tị
Nhâm Tuất	Đinh Mão	Giáp Thân	Canh Ngọ	Bính Tý	Mậu Dần
Quý Hợi	Mậu Dần	Ất Mão	Tân Dậu	Đinh Tị	Kỷ Sửu Kỷ Mùi

CHƯƠNG VII

PHÉP VẬN KHÍ CỬU TINH

Vào thời nhà Tống Trung Quốc, khoa Thiên văn Lịch rất phát triển. Các nhà làm lịch phát hiện ra hiện tượng “tuế sai” do sự xô dịch ít ỏi hàng năm của các ngày tiết khí, cũng như sự xô dịch ít ỏi của chuôi sao Bắc Đẩu, phải điều chỉnh cho hợp với thời tiết bốn mùa và 24 Tiết khí trong năm. Vì “âm dương lịch” vừa phải tính theo vòng thời tiết, vừa phải tính theo chu kỳ trăng tròn trăng khuyết để biết đúng ngày “nước lên- nước xuống” trong mỗi tháng (do sức hút của Mặt Trăng) phục vụ dân nông nghiệp và chài lưới ven sông biển, nên tháng của “âm dương lịch” chỉ có thể là 29 hay 30 ngày (vì chu kỳ của Mặt Trăng là 29,5 ngày). Nếu tính mỗi năm trung bình có 6 tháng thiếu và 6 tháng đủ thì năm “âm dương lịch” chỉ có 354 ngày. Vì vậy cứ cách vài ba năm “âm dương lịch” lại phải có một năm nhuận là 13 tháng. Và năm nhuận dài tới 384 ngày (tháng nhuận đủ), hoặc 383 ngày (nếu tháng nhuận thiếu). Việc tính năm nhuận cho “âm dương lịch” khá phức tạp, đại cương là 5 năm có 2 năm nhuận, 7 năm có ba năm nhuận v.v..., Việc tính toán đó phải phù hợp với một chu kỳ lớn 60 năm thời tiết là 21.915 ngày (365,25 ngày x 60 năm). Số ngày này trong thực tế cũng đã vượt quá 1/3 ngày vì năm thời tiết thực ra chỉ có 365, 242546...ngày. Nếu lấy số tròn 365,25 thì trong 60 năm vượt quá 1/3 ngày. Âm Dương lịch thời Tống đã tính ra phải qua ba vòng Giáp Tý, tức là 180 năm mới điều chỉnh được sai số đó (bớt đi 1 ngày). Như vậy cứ ba vòng Giáp Tý là 180 năm sẽ có 65.744 ngày chứ không phải là 65.745 ngày. Có như thế thì quỹ đạo của mặt trời, mặt trăng, quả Đất và năm Hành tinh chính mới lại trở về vị trí giống như ban đầu và thời tiết mới lại trở về như cũ. Từ đó các nhà lịch toán đã đề xướng ra thuyết “Tam Nguyên-Cửu Vận” để điều chỉnh lịch và để giải thích hợp lý về tác động của các trường Khí không những theo các vòng Giáp Tý 60 năm mà còn theo các chu kỳ biến động ngắn, từng giai đoạn 20 năm. Do sự phát triển của lý thuyết “Vận Khí” mà các học giả đã kết hợp với thuật toán “Cửu Tinh” vốn đã có sẵn từ thời cổ để bổ sung và sáng tạo ra lý thuyết “Trường Khí- Cửu Tinh” làm nòng cốt cho “Tam Nguyên- Cửu Vận” rất kỳ diệu, không những có tác dụng để giải thích sự thịnh suy của khí hậu mà còn dùng lý thuyết này để dự báo cả sự thịnh suy của thời cuộc, kể cả vận mệnh đời người. Lý thuyết này đã ảnh hưởng rất lớn đến khoa Y học cổ

truyền và môn Trạch Cát, Phong Thủy xưa (đã viết đại lược ở phần Cửu Tinh trên). Như vậy mỗi Tam Nguyên gồm ba vòng Giáp Tý; vòng Giáp Tý đầu gọi là Thượng Nguyên; vòng Giáp Tý giữa gọi là Trung Nguyên; vòng Giáp Tý cuối gọi là Hạ Nguyên. Không những mỗi Nguyên bị chi phối bởi một: "Trường Khí" cho toàn Nguyên mà mỗi Vạn trong Nguyên, gồm 20 năm lại cũng có một Trường Khí riêng cho Vạn; rồi từng năm cũng có Trường Khí riêng cho năm. Cách tính các Trường Khí này dựa vào sự thăng giáng các số trong Lạc Thư tức 9 số trong Ma Phương cơ sở. Tóm lại, mỗi đơn vị thời gian 60 năm của một vòng Giáp Tý- Quý Hợi được gọi là một Nguyên, hay một Đại Vạn. Ba vòng Giáp Tý (180 năm), được gọi là một Tam Nguyên. Mỗi Tam Nguyên (ba vòng Giáp Tý), lại chia ra làm 9 Tiểu Vạn, mỗi Tiểu Vạn là 20 năm, theo đúng 9 số của Lạc Thư. Như vậy mỗi Nguyên có ba Tiểu Vạn (gọi tắt là Vạn), theo trật tự: Thượng Nguyên gồm ba Vạn đầu là (1), (2) và (3), đặt theo tên các số trong Lạc Thư đã được hoạt hóa theo Cửu Tinh, tức các Vạn "Nhất Bạch; Nhị Hắc; Tam Bích"; Trung Nguyên gồm ba Vạn giữa là (4), (5), và (6), tức các Vạn "Tứ Lục, Ngũ Hoàng, Lục Bạch"; Hạ Nguyên gồm ba Vạn cuối là (7), (8), và (9), tức các Vạn "Thất Xích, Bát Bạch, Cửu Tử". Theo tính toán của các nhà làm lịch đời Tống thì thời điểm mà năm Hành tinh Kim, Mộc, Thủy, Hỏa, Thổ cùng Mặt Trời, Mặt Trăng và quả Đất lại cùng nằm trên một đường thẳng là vào *năm thứ tư niên hiệu Nhân Thọ đời nhà Tùy*, nên các học giả Trung Quốc đã lấy ngày, tháng, năm đó làm mốc, coi là ngày Giáp Tý, tháng Giáp Tý, năm Giáp Tý để tính thời điểm khởi đầu của một Tam Nguyên mới. Tính ngược về trước thì đã qua được 20 Tam Nguyên, tức là đã được 3600 năm. Năm Giáp Tý thuộc năm thứ tư Nhân Thọ đời Tùy là năm đầu thuộc Thượng Nguyên của Tam Nguyên thứ 21 tính từ thời Thái Cổ trở đi. Sau này các nhà nghiên cứu lịch của Việt Nam cũng đều lấy theo mốc thời gian đó và đều thống nhất tính ra rằng: *năm thứ tư Nhân Thọ đời Tùy là vào năm 604 sau Công Lịch*. Các tác giả Việt Nam xưa thường dựa vào cuốn "Địa Lý Ngũ Quyết" của Vương Dung Bật đời Thanh soạn. Ông đã tính đến năm Càn Long thứ 9 là bắt đầu một Trung Nguyên thuộc Tam Nguyên thứ 26 kể từ thời Thái Cổ. Đối chiếu với Dương lịch thì Càn Long lên ngôi năm 1736, đến năm thứ 9 là vào năm 1744. Như vậy năm đó là bắt đầu Trung Nguyên cho đến hết năm 1803. Từ năm 1804 đến hết năm 1863 là thuộc Hạ Nguyên của Tam Nguyên thứ 26. Từ năm 1864 là năm Đồng Trị thứ ba nhà Thanh (tương đương với năm Tự Đức thứ 18 ở Việt Nam) là bắt đầu Thượng Nguyên của Tam Nguyên thứ 27. Thượng Nguyên này là một vòng Giáp Tý 60 năm, cho đến hết năm 1923 là năm Trung Hoa Dân Quốc thứ 13, còn ở Việt Nam là năm Khải Định thứ 8. Sang năm 1924 đến hết 1983 là thuộc Trung Nguyên của Tam Nguyên thứ 27. Từ năm 1984 đến hết năm 2043 là thuộc Hạ Nguyên của Tam Nguyên thứ 27. Hiện nay, năm 2006 là chúng ta đang sống trong năm thứ 23 của Hạ Nguyên- tức năm thứ ba của Vạn (8) thuộc Hạ Nguyên đương đại. Sang năm 2007 là bước sang năm thứ tư của Vạn (8), kéo dài từ năm 2004 đến hết năm 2023.

Dựa trên một kết luận rất Lôgic của Dịch là: mọi vật trong trời đất, nếu đã tồn tại thì, dù to lớn hay nhỏ bé đến đâu, cũng phải chiếm một vị trí trong không gian và đều phải có "thanh", có "sắc" ẩn trong lòng chúng. Các con số nhị phân cũng phải tuân theo quy luật trên. Nếu không chiếm một vị trí nào cả là không tồn tại. Con người cũng không ra ngoài quy luật đó. Còn không gian thì chỉ có "bốn phương-tám hướng" và một hướng gốc là "trung tâm" mà thôi. Không gian và Thời gian là thống nhất. Không có không gian nào lại không gồm cả thời gian và ngược lại. Vì vậy khi nói không gian là đã bao gồm cả thời gian. Không gian và thời gian là hai mặt của tồn tại. Đó là một trong những quan niệm triết học cơ bản của cổ nhân. Áp dụng vào con người, từ khi lọt lòng cho đến lúc già, lúc chết, đứng ngời chỗ nào cũng thấy mình chiếm vị trí "trung tâm", còn xung quanh đều là 4 phương, tám hướng của trời đất, không ai thoát được.

Về mặt xã hội, chính vì mỗi người đều là một trung tâm, nên đều có không gian xã hội riêng của mình. Người đó phải biết ứng xử hợp lẽ phải để cân bằng trên dưới, trong ngoài, xa gần, nội ngoại..., thì mới có cuộc sống hạnh phúc và an khang, thịnh vượng. Điều này (tức khả năng ứng xử hợp lý với không gian riêng của mình) là tùy thuộc vào bản chất từng người. Còn bản chất từng người- theo cổ nhân- thì lại phụ thuộc vào chất lượng không gian mà người đó được sinh ra. Vì vậy mới cần biết đến năm sinh tháng đẻ của họ. Như đã đề cập một phần ở các chương trên, con người phải luôn luôn thay đổi vị trí trong không gian để tồn tại y như sự biến hóa của các con số. Nghiên cứu phân loại con người theo vị trí không gian ban đầu của họ, cũng không thể thoát ra ngoài bốn phương tám hướng của Tạo Hóa. Như vậy thì cũng chỉ có 9 vị trí không gian khác nhau mà thôi. Các học giả xưa đã tính đến những tác động của các Trường khí khác nhau trong từng giai đoạn có khả năng ảnh hưởng đến con người, rồi đưa ra phương pháp tối ưu trong hoạt động của mỗi loại, trong đó có cả việc đặt hướng nhà, hướng cửa ra vào, nơi đặt giường nằm, hướng xuất hành thuận lợi hay có hại cho từng cá thể. Chúng ta đã hơn một lần đề cập đến, đúng hay sai còn chờ những nhà nghiên cứu đem cách tư duy khoa học vào khảo sát kỹ lại những vấn đề này. Có điều cần phải biết là cơ sở lý luận của cổ nhân là rất vững chắc, chỉ có điều là nhiều người trong chúng ta chưa nghiên cứu kỹ về "Dịch lý" nên không nắm vững được vấn đề mà thôi. Thêm một điều không thể bỏ qua là trong nhân dân còn rất nhiều người tin tưởng vào phương pháp vận số cổ xưa và nhiều người khi về già mới chiêm nghiệm thấy rất đúng với bản thân họ.

1- QUAN NIỆM CỔ XƯA VỀ KHÍ

Cổ nhân cho rằng bản chất của Vũ Trụ nguyên thủy là "Khí". Từ cái "khí hỗn mang lúc ban đầu" (hỗn mang chi sơ) Vũ Trụ đã hình thành ra muôn vật, từ Mặt Trăng, Mặt Trời, Quả Đất đến các vì Tinh Tú hiện hữu. Tuy nhiên, những gì ta nhìn thấy chỉ là những cái "hữu hình", còn phần

“khí” của Vũ Trụ thì vô hình. Khí và Hình luôn luôn tồn tại song song, tác động lên nhau. “Tu” thì thành ‘hình’; “Tán” thì thành “khí”.. Có hình tất có khí. Chúng tác động lên nhau cũng thông qua khí. Khí tuy vô hình, ta không nhìn thấy nhưng ta có thể cảm giác thấy thông qua tác động của chúng. Như khí của Mặt Trời thì tạo nên nóng lạnh, sáng tối, sự khác nhau của khí hậu bốn mùa. Khí của Mặt Trăng thì tạo nên “ngày con nước”, có tác động đến mực nước lên nước xuống; lại ảnh hưởng đến cả vòng “kinh” của nữ giới. Khí của sao chổi thì ảnh hưởng đến thiên tai, hạn lụt, nạn dịch tễ phát sinh hay chiến tranh chết chóc. Khí của năm Hành tinh thì tác động đến thời tiết, đến sức khỏe theo mùa. Khí của chòm sao Bắc Đẩu và 28 chòm sao chính trên bầu trời cũng mang lại những biến thiên về khí hậu, ảnh hưởng đến hạn hán, lụt lội, đến cả may rủi của đời người trên mặt đất. Khí mà người xưa quan niệm không phải chỉ là bầu không khí bao quanh quả Đất, cũng không phải chỉ là thể “khí” của mọi thứ bốc hơi, mà nó bao gồm cả sáng, tối, nóng, lạnh, khô, ẩm của Tạo Hóa. Quan niệm về “Khí” là một quan niệm triết học rất cơ bản của người xưa. Trong bộ Văn Đài Loại Ngữ của học giả Lê Quý Đôn (1726-1784) tác giả đã đề hẳn quyển đầu để nói về “Lý Khí”. Ông viết: “Đây đây trong khoảng trời đất đều là khí cả.” Đoạn trên ông đã viết: “Đứng về trời đất mà nói thì tất cả đều có hình và khí. Đứng về vạn vật mà nói thì tất cả đều nhận phần khí ở trời và thành hình ở đất vậy”.

Lão Tử xưa gọi cái “lý” biến hóa của Khí là “Đạo”. Đạo chính là quy luật biến hóa của Vũ Trụ. Khoa học hiện đại thì phát hiện Vũ trụ được hình thành sau một vụ nổ lớn (Big Bang) cách đây khoảng 15 tỷ năm. Từ đó không gian và thời gian được hình thành đồng thời. Quả Đất thì mới ra đời khoảng 5 tỷ năm, từ một đám Tinh vân ngưng tụ lại. Khoảng không rộng lớn giữa vô vàn các tinh tú của các Thiên hà không phải là không có gì mà cũng chứa đầy vật chất không nhìn thấy dưới dạng các tia bức xạ đủ loại, bao gồm cả ánh sáng hồng ngoại, ánh sáng tử ngoại, ánh sáng nhìn thấy, bức xạ tia X, tia Gamma, Beta, bức xạ vũ trụ..., gọi chung là bức xạ vi ba mà bản chất là những sóng điện từ, vừa có tính “sóng”, vừa có tính “hạt”. Cổ nhân cho rằng, các thiên thể chính như Mặt Trăng, Mặt Trời, năm Hành tinh Kim, Mộc, Thủy, Hỏa, Thổ, hệ sao Bắc Đẩu và 28 chòm sao chính trên Thiên Cầu đều có “trường khí” riêng của chúng, gây những tác động xuống quả Đất, ảnh hưởng đến đời sống sinh vật. Bản thân chúng ta ngày nay cũng đã chứng nghiệm, những ngày có “bão từ”, do những vụ nổ trên Mặt Trời tạo thành, làm rối loạn tầng điện ly bao quanh quả đất, như hồi tháng 4 năm 2001, đã làm cho nhiều người rất khó chịu, hay quên nhảm, dễ cáu gắt, kém ăn, mất ngủ, sức làm việc giảm hẳn. Nhiều người còn nổi cơn đau xương khớp, cơn bệnh dị ứng, hen suyễn, đã làm cho các phòng khám bệnh viện đầy ắp bệnh nhân trong thời gian đó.

Lý thuyết Cửu Tinh trong Lịch “Tam Nguyên- Cửu Vạn” chính là lý thuyết về không gian cùng ảnh hưởng của các “Trường Khí” lớn trong Vũ Trụ đến cuộc sống sinh vật trên Mặt Đất.

3- HOẠT HÓA CỬU TINH

Về phương hướng của các số đều theo bảng Lạc Thư; về vị trí các quẻ theo trật tự Hậu Thiên như đã nói ở mục (2.1) cùng với “ngũ hành”: Kim, Mộc, Thủy, Hỏa, Thổ như trong Dịch học cổ; nhưng về màu sắc các cung số thì được tô không phải là 5 màu cũ mà là 7 màu khác nhau như sau:

* Số 1 (Thủy): màu trắng, gọi là “Nhất Bạch- Thủy Tinh”, chính Bắc, tương ứng với quẻ Khảm.

* Số 2 (âm Thổ): màu đen, gọi là “Nhị Hắc-Thổ Tinh”, Tây Nam, tương ứng với quẻ Khôn.

* Số 3 (dương Mộc): màu xanh biếc, gọi là “Tam Bích-Mộc Tinh”, chính Đông, tương ứng với quẻ Chấn.

* Số 4 (âm Mộc): màu xanh lam, gọi là “Tứ Lục- Mộc Tinh”, Đông Nam, tương ứng với quẻ Tốn.

* Số 5 (Trung cung thuộc Thổ): màu vàng, gọi là “Ngũ Hoàng-Thổ Tinh”, ở chính giữa (trung tâm), tương ứng với hai quẻ: Khôn ở Tây Nam (âm Thổ) và Cấn ở Đông Bắc (dương Thổ).

* Số 6 (dương Kim): màu trắng, gọi là “Lục Bạch- Kim Tinh”, Tây Bắc, tương ứng với quẻ Càn.

* Số 7 (âm Kim): màu đỏ, gọi là “Thất Xích- Kim Tinh”, chính Tây, tương ứng với quẻ Đoài.

* Số 8 (dương Thổ), màu trắng, gọi là “Bát Bạch- Thổ Tinh”, Đông Bắc, tương ứng với quẻ Cấn.

* Số 9 (Hỏa): màu đỏ tía, gọi là “Cửu Tử- Hỏa Tinh”, chính Nam, tương ứng với quẻ Ly.

Trên đây là bảng tô màu của bảng Cửu Tinh cơ bản. Trong 7 màu được tô trên thì chỉ có màu đỏ tía (tử) là tốt nhất, rồi đến màu trắng là tốt vừa, màu đỏ, màu xanh lục và xanh lam thì không tốt, không xấu, còn màu đen và vàng thường xấu. Đặc biệt màu vàng có vị trí ở trung tâm, nếu lại vận ra một trong tám hướng ngoại vi là rất xấu (Đại Hung). Bảy màu đó vận chuyển xê dịch theo các số của Lạc Thư, tạo nên những bảng màu của các cung “Phi Tinh” khác nhau.

4- QUỸ ĐẠO VẬN HÀNH CỦA CỬU TINH

Các số Lạc Thư-Ma Phương thay đổi theo số ở Trung tâm (tức số 5) theo chiều thăng hay giáng. Nếu số 5 ở trung tâm theo chiều tăng dần, từ 5 lên 6, lên 7, lên 8, lên 9, rồi về 1, lên 2, lên 3, lên 4, rồi trở về 5 (tức từ Ngũ Hoàng lên Lục Bạch, Thất Xích, Bát Bạch, Cửu Tử đến Nhất Bạch, lên Nhị Hắc, Tam Bích, Tứ Lục rồi lại trở về Ngũ Hoàng), thì gọi là “Thăng”, các số ở 8 cung ngoại vi cũng phải tăng lên mỗi lần một bậc theo số của trung cung.

Nếu số 5 ở trung tâm theo chiều giảm dần, từ 5 xuống 4, xuống 3, xuống 2, xuống 1, đến 9 xuống 8, xuống 7, xuống 6, rồi lại trở về 5 (tức từ Ngũ Hoàng xuống Tứ Lục, Tam Bích, Nhị Hắc, Nhất Bạch, rồi đến Cửu Tử xuống Bát Bạch, Thất Xích, Lục Bạch rồi trở về Ngũ Hoàng), thì gọi là “Giáng”, và các số ở 8 cung ngoại vi cũng giảm từng bậc theo trung cung. Như vậy là quỹ đạo vận hành của Cửu Tinh theo hai chiều “thăng- giáng” như đã diễn giải. Mỗi số đại diện cho một “Trường Khí”. Chín Trường Khí được gọi là Cửu Tinh (chín sao). Các sao phải “bay” tuần hoàn trong 9 cung Lạc Thư, mỗi số phải bay 9 lần, gọi là chín bước.

Bảng 31: Cửu Tinh Cơ sở: “Ngũ Hoàng Thổ Tinh”

Số (4) TỐN Tứ Lục MỘC TINH	Số (9)- LY Cửu Tử HỎA TINH	S (2)-KHÔN Nhị Hắc THỔ TINH
Số(3)-CHẤN Tam Bích MỘC TINH	Số (5)-THỔ Ngũ Hoàng THỔ TINH	Số (7)-ĐOÀI Thất Xích KIM TINH
Số (8)-CẤN Bát Bạch THỔ TINH	Số(1)-KHẢM Nhất Bạch THỦY TINH	Số (6)-CÀN Lục Bạch KIM TINH

Chín số phải bay $9 \times 9 = 81$ bước. 81 bước đó cổ nhân gọi là 81 bước “Lường Thiên Xích” (*thước đo trời*). Khoa “Kham Dư-Phong Thủy” và cả khoa “Vận Khí” cũng như khoa “Vận Số Nhân học” cổ, đều rất coi trọng 81 bước “Lường Thiên Xích” này. Vì vậy chúng ta phải nghiên cứu kỹ chúng. Dưới đây là sơ đồ Quỹ đạo của sự thăng giáng các số Lạc Thư:

4	9	2
3	5	7
8	1	6

Ma Phương Cơ sở

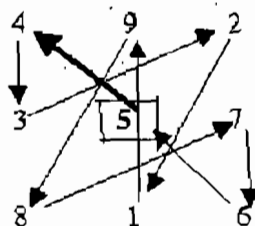

Quỹ đạo Nghịch (giảm)

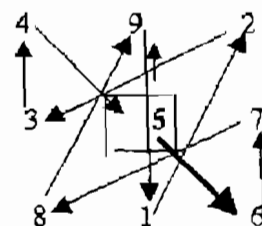

Quỹ đạo Thuận (tăng)

Hình 70: Quỹ đạo của Ma Phương

Sự thăng giáng con số Trung Cung kéo theo sự thăng giáng 8 số ngoại vi, cũng giống như mỗi số phải đi một vòng khắp 9 cung Lạc Thư. Còn 8 số ngoại vi thì lại đại diện cho 8 quẻ Hậu Thiên, vì vậy sự thay đổi các số ngoại vi dẫn đến sự thay đổi các cung quẻ. Kết quả của sự thay đổi đó dẫn đến các

“Thiên Bàn Phi Tinh” khác nhau. Đó cũng chính là sự thay đổi “Trường Khí” của Vũ Trụ, nguồn gốc sự thịnh suy của Tạo Hóa và xã hội con người cũng như nguồn gốc của sự thay đổi vận mệnh đời người. Để dễ dàng cho các độc giả tránh được sự rối rắm khi nhìn vào bảng các mũi tên chỉ quỹ đạo vận hành của các con số, cũng là quỹ đạo vận hành của các Phi Tinh, dưới đây chúng tôi xin ghi từng quỹ đạo “Thăng- Giáng” và “Thuận- Nghịch” để các bạn tiện theo dõi. Cần chú ý là mỗi “bước” đều có hai chiều “thuận và nghịch”.

Thuận là tăng theo thứ tự; Nghịch là giảm theo thứ tự. Cả hai đều bắt đầu ở Trung Cung. Trung Cung cơ bản bắt đầu từ số 5 rồi cuối cùng lại trở về số 5.

Bảng 32: Quỹ đạo vận hành của Cửu Tinh

* Bước 1: Thăng (từ 5 lên 6)

(Tăng lên)

(Chuyển thuận) →

4	9	2	5	1	3
3	(5)	7	4	(6)	8
8	1	6	9	2	7

Giáng (từ 5 xuống 4)

(Giảm xuống)

(Chuyển nghịch) →

4	9	2	3	8	1
3	(5)	7	2	(4)	6
8	1	6	7	9	5

* Bước 2: Từ 6 lên 7

6	2	4
5	(7)	9
1	3	8

Từ 4 xuống 3

2	7	9
1	(3)	5
6	8	4

* Bước 3: Từ 7 lên 8

7	3	5
6	(8)	1
2	4	9

Từ 3 xuống 2

1	6	8
9	(2)	4
5	7	3

* Bước 4: Từ 8 lên 9

8	4	6
7	(9)	2
3	5	1

Từ 2 xuống 1

9	5	7
8	(1)	3
4	6	2

* Bước 5:Từ 9 về 1

9	5	7
8	(1)	3
4	6	2

Từ 1 về 9

8	4	6
7	(9)	2
3	5	1

* Bước 6:Từ 1 lên 2

1	6	8
9	(2)	4
5	7	3

Từ 9 xuống 8

7	3	5
6	(8)	1
2	4	9

* Bước 7:Từ 2 lên 3

2	7	9
1	(3)	5
6	8	4

Từ 8 xuống 7

6	2	4
5	(7)	9
1	3	8

* Bước 8:Từ 3 lên 4

3	8	1
2	(4)	6
7	9	5

Từ 7 xuống 6

5	1	3
4	(6)	8
9	2	7

* Bước 9:Từ 4 lên 5

4	9	2
3	(5)	7
8	1	6

Từ 6 xuống 5

4	9	2
3	(5)	7
8	1	6

5- CÁC CẶP "ÂM DƯƠNG" CỦA TINH BÀN

Như ta đã biết, sự biến thiên của các Tinh bàn bắt đầu từ số ở trung tâm, gọi là "Thiên Tâm". Thiên Tâm của năm nào, tháng nào, ngày nào là đại diện cho "Trường Khí" năm đó, tháng đó, ngày đó. Các Tinh Bàn như trên đều có âm, có dương, xuất hiện theo quy luật thăng giáng của các số, nhưng bao giờ số 9 là "lão dương" cũng đi đôi với số 6 là "lão âm". Lão dương (số 9)

thì theo quy luật thăng lên (thuận); lão âm (số 6) thì theo quy luật giáng xuống (nghịch) hoặc ngược lại, nếu số 6 là đại diện cho dương khí thăng lên thì số 9 là đại diện cho âm khí giáng xuống. Kết quả là các Trường Khí thường đi thành cặp theo các con số phù hợp như sau:

- * Cặp "Dương 9, Âm 6", hay ngược lại "Dương 6, âm 9";
- * Cặp "Dương 1, Âm 5", hay ngược lại "Dương 5, Âm 1";
- * Cặp "Dương 2, Âm 4", hay ngược lại "Dương 4, Âm 2";
- * Cặp "Dương 3, Âm 3" hay ngược lại.
- * Cặp "Dương 8, Âm 7" hay ngược lại "Dương 7, Âm 8".

Kết quả ta có 9 cặp Tinh Bàn- Phi Tinh, theo các số thăng giáng, như dưới đây:

Bảng 33 (a): Chín cặp Tinh Bàn Thuận- Nghịch (Thăng-Giáng):

1- Cặp thứ 1:

Dương (6) Âm (9)

5	1	3	8	4	6
4	(6)	8	7	(9)	2
9	2	7	3	5	1

2- Cặp thứ 2:

Dương (9) Âm (6)

8	4	6	5	1	3
7	(9)	2	4	(6)	8
3	5	1	9	2	7

3- Cặp thứ 3:

Dương (7) Âm (8)

6	2	4	7	3	5
5	(7)	9	6	(8)	1
1	3	8	2	4	9

4- Cặp thứ 4:

Dương (8) Âm (7)

7	3	5	6	2	4
6	(8)	1	5	(7)	9
2	4	9	1	3	8

5- Cặp thứ 5:

Dương (1) Âm (5)

9	5	7	4	9	2
8	(1)	3	3	(5)	7
4	6	2	8	1	6

6- Cặp thứ 6:

Dương (5) Âm (1)

4	9	2	9	5	7
3	(5)	7	8	(1)	3
8	1	6	4	6	2

7- Cặp thứ 7:

Dương (2) Âm (4)

1	6	8	3	8	1
9	(2)	4	2	(4)	6
5	7	3	7	9	5

8- Cặp thứ 8:

Dương (4) Âm (2)

3	8	1	1	6	8
2	(4)	6	9	(2)	4
7	9	5	5	7	3

9- Cặp thứ 9:

Dương (3) Âm (3)

2	7	9	2	7	9
1	(3)	5	1	(3)	5
6	8	4	6	8	4

Nếu ta thay các số của 9 cặp Tinh bàn Phi Tinh trên bằng tên các Trường Khí ta sẽ có 9 cặp Tinh Bàn theo các tên Cửu Tinh như sau:

Bảng 33 (b): Chín cặp Tinh Bàn Phi Tinh

Dương: Lục Bạch- Kim Tinh

5 Ngũ Hoàng THỔ TINH	1 Nhất Vạch THỦY TINH	3 Tam Bích MỘC TINH
4 Tứ Lục MỘC TINH	(6) Lục Bạch Kim TINH	8 Bát Bạch THỔ TINH
9 Cửu Tử HÒA TINH	2 Nhị Hắc THỔ TINH	7 Thất Xích KIM TINH

Âm: Cửu Tử- Hỏa Tinh

8 Bát Bạch THỔ TINH	4 Tứ Lục MỘC TINH	6 Lục Bạch KIM TINH
7 Thất Xích KIM TINH	(9) Cửu Tử HÒA TINH	2 Nhị Hắc THỔ TINH
3 Tam Bích MỘC TINH	5 Ngũ Hoàng THỔ TINH	1 Nhất Bạch THỦY TINH

Dương: Cửu Tử- Hỏa Tinh

8 Bát Bạch THỔ TINH	4 Tứ Lục MỘC TINH	6 Lục Bạch KIM TINH
7 Thất Xích KIM TINH	(9) Cửu Tử HÒA TINH	2 Nhị Hắc THỔ TINH
3 Tam Bích MỘC TINH	5 Ngũ Hoàng THỔ TINH	1 Nhất Bạch THỦY TINH

Âm: Lục Bạch- Kim Tinh

5 Ngũ Hoàng THỔ TINH	1 Nhất Bạch THỦY TINH	3 Tam Bích MỘC TINH
4 Tứ Lục MỘC TINH	(6) Lục Bạch Kim TINH	8 Bát Bạch THỔ TINH
9 Cửu Tử HÒA TINH	2 Nhị Hắc THỔ TINH	7 Thất Xích KIM TINH

Dương: Thất Xích- Kim Tinh

6 Lục Bạch KIM TINH	2 Nhị Hắc THỔ TINH	4 Tứ Lục MỘC TINH
5 NgũHoàng THỔ TINH	(7) Thất Xích KIM TINH	9 Cửu Tử HOA TINH
1 Nhất Bạch THUY TINH	3 Tam Bích MỘC TINH	8 Bát Bạch THỔ TINH

Âm: Bát Bạch- Thổ Tinh

7 Thất Xích KIM TINH	3 Tam Bích MỘC TINH	5 NgũHoàng THỔ TINH
6 Lục Bạch KIM TINH	(8) Bát Bạch THỔ TINH	1 Nhất Bạch THUY TINH
2 Nhị Hắc THỔ TINH	4 Tứ Lục MỘC TINH	9 Cửu Tử HOA TINH

Dương: Bát Bạch- Thổ Tinh

7 Thất Xích KIM TINH	3 Tam Bích MỘC TINH	5 NgũHoàng THỔ TINH
6 Lục Bạch KIM TINH	(8) Bát Bạch THỔ TINH	1 NhấtBạch THUY TINH
2 Nhị Hắc THỔ TINH	4 Tứ Lục MỘC TINH	9 Cửu Tử HOA TINH

Âm: Thất Xích- Kim Tinh

6 Lục Bạch KIM TINH	2 Nhị Hắc THỔ TINH	4 Tứ Lục MỘC TINH
5 NgũHoàng THỔ TINH	(7) Thất Xích KIM TINH	9 Cửu Tử HOA TINH
1 Nhất Bạch THUY TINH	3 Tam Bích MỘC TINH	8 Bát Bạch THỔ TINH

Dương: Nhất Bạch- Thủy Tinh

9 Cửu Tử HOA TINH	5 NgũHoàng THỔ TINH	7 Thất Xích KIM TINH
8 Bát Bạch THỔ TINH	(1) Nhất Bạch THỦY TINH	3 Tam Bích MỘC TINH
4 Tứ Lục MỘC TINH	6 Lục Bạch KIM TINH	2 Nhị Hắc THỔ TINH

Âm: Ngũ Hoàng- Thổ Tinh

4 Tứ Lục MỘC TINH	9 Cửu Tử HOA TINH	2 Nhị Hắc THỔ TINH
3 Tam Bích MỘC TINH	(5) NgũHoàng THỔ TINH	7 Thất Xích KIM TINH
8 Bát Bạch THỔ TINH	1 Nhất Bạch THUY TINH	6 Lục Bạch KIM TINH

Dương: Ngũ Hoàng- Thổ Tinh

4 Tứ Lục MỘC TINH	9 Cửu Tử HOA TINH	2 Nhị Hắc THÔ TINH
3 Tam Bích MỘC TINH	(5) Ngũ Hoàng THỔ TINH	7 Thất Xích KIM TINH
8 Bát Bạch THỔ TINH	1 Nhất Bạch THUY TINH	6 Lục Bạch KIM TINH

Âm: Nhất Bạch- Thủy Tinh

9 Cửu Tử HOA TINH	5 Ngũ Hoàng THÔ TINH	7 Thất Xích KIM TINH
8 Bát Bạch THÔ TINH	(1) Nhất Bạch THỦY TINH	3 Tam Bích MỘC TINH
4 Tứ Lục MỘC TINH	6 Lục Bạch KIM TINH	2 Nhị Hắc THÔ TINH

*

Dương: Nhị Hắc- Thổ Tinh

1 Nhất Bạch THUY TINH	6 Lục Bạch KIM TINH	8 Bát Bạch THÔ TINH
9 Cửu Tử HOA TINH	(2) Nhị Hắc THÔ TINH	4 Tứ Lục MỘC TINH
5 Ngũ Hoàng THÔ TINH	7 Thất Xích KIM TINH	3 Tam Bích MỘC TINH

Âm: Tứ Lục- Mộc Tinh

3 Tam Bích MỘC TINH	8 Bát Bạch THÔ TINH	1 Nhất Bạch THUY TINH
2 Nhị Hắc THÔ TINH	(4) Tứ Lục MỘC TINH	6 Lục Bạch KIM TINH
7 Thất Xích KIM TINH	9 Cửu Tử HOA TINH	5 Ngũ Hoàng THÔ TINH

Dương: Tứ Lục- Mộc Tinh

3 Tam Bích MỘC TINH	8 Bát Bạch THÔ TINH	1 Nhất Bạch THUY TINH
2 Nhị Hắc THÔ TINH	(4) Tứ Lục MỘC TINH	6 Lục Bạch KIM TINH
7 Thất Xích KIM TINH	9 Cửu Tử HOA TINH	5 Ngũ Hoàng THÔ TINH

Âm: Nhị Hắc- Thổ Tinh

1 Nhất Bạch THUY TINH	6 Lục Bạch KIM TINH	8 Bát Bạch THÔ TINH
9 Cửu Tử HOA TINH	(2) Nhị Hắc THÔ TINH	4 Tứ Lục MỘC TINH
5 Ngũ Hoàng THÔ TINH	7 Thất Xích KIM TINH	3 Tam Bích MỘC TINH

Dương: Tam Bích- Mộc Tinh

2 Nhị Hắc THÔ TINH	7 Thất Xích KIM TINH	9 Cửu Tử HOA TINH
1 Nhất Bạch THUY TINH	(3) Tam Bích MỘC TINH	5 Ngũ Hoàng THÔ TINH
6 Lục Bạch KIM TINH	8 Bát Bạch THÔ TINH	4 Lục Bạch KIM TINH

Âm Tam Bích- Mộc Tinh

2 Nhị Hắc THÔ TINH	7 Thất Xích KIM TINH	9 Cửu Tử HOA TINH
1 Nhất Bạch THUY TINH	(3) Tam Bích MỘC TINH	5 Ngũ Hoàng THÔ TINH
6 Lục Bạch KIM TINH	8 Bát Bạch THÔ TINH	4 Lục Bạch KIM TINH

*

6- BẢN CHẤT CỦA TRƯỜNG KHÍ CỬU TINH

Như trên đã nói, cổ nhân vốn quan niệm là Vũ Trụ tuân theo những quy luật của các con số. Còn vô vàn các con số được sinh ra chung quy cũng chỉ do 9 số đếm ban đầu mà thôi. Sự cân bằng của 9 số Lạc Thư chính là đại diện cho sự cân bằng của mọi lực lượng vô hình hay hữu hình của Vũ Trụ. Các Trường Khí thiên văn cũng không đứng ngoài quy luật đó. Dù Vũ Trụ có biết bao trường khí lớn nhỏ nhưng rút lại cũng chỉ quy vào 9 trường khí lớn mà thôi. Các số Lạc Thư có thể đại diện cho 9 trường khí lớn đó. Cổ nhân lấy sự tô mầu cho 9 số đại diện cho 9 Trường Khí đặt tên theo 9 Tinh Thể lớn của Vũ Trụ hay 9 “sao” (Tinh), để tính ảnh hưởng của chúng đối với cuộc sống trên Mặt Đất, gọi là phép “Cửu Tinh”. Người đời sau nghiên cứu, không nắm vững được tính chất “quy ước” của các Trường Khí, đã gây nên nhiều nhầm lẫn và mê tín dị đoan nhất là đối với năm hành tinh Kim, Mộc, Thủy, Hỏa, Thổ mà mắt người trông thấy được. Như vậy “khí” ở đây không phải chỉ là bầu không khí quanh ta mà là cả khoảng không bao la, trong đó như khoa học hiện đại đã chỉ rõ- chứa đầy các sóng bức xạ vi ba đủ loại. Những “trường sóng” này tác động đến khí quyển trái đất, đến thời tiết bốn mùa và đời sống sinh vật. Khí của Vũ Trụ là “thiên khí”, có tính chất trong nhẹ, bay lên, vận hành theo quy luật của các số dương (số lẻ), tức có quỹ đạo theo chiều thuận, là chiều các số lớn dần. Chiều thuận đó cùng chiều kim đồng hồ để trước mặt ta nếu ta ngoảnh mặt về hướng Bắc (chuyển từ Tây sang Đông). Còn khí của quả Đất là “địa khí”, có tính chất đục, nặng, giáng xuống, vận hành theo quy luật của các số âm (chẵn), có quỹ đạo theo chiều

ngịch, là chiều các số nhỏ dần. Chiều nghịch này ngược chiều kim Đồng hồ (chuyển từ Đông sang Tây). Hai quỹ đạo khí trường trái ngược nhau như người vắt chiếc khăn ướt cho khô, tạo thành những vòng xoắn vô hình của các “trường khí”. Đường cong hình chữ “S” trong Thái Cực Đồ của Dịch cổ chính là biểu hiện của quỹ đạo vận hành của khí trường Vũ Trụ. Thiên văn học hiện đại cũng xác nhận là Vũ Trụ vận hành ngược chiều, còn quả Đất thì vận hành thuận chiều kim đồng hồ. Các học giả cổ đại cách ta hàng ba, bốn ngàn năm ở Á Đông chỉ dựa vào sự quan sát “ngày và đêm” cùng hướng Mặt Trời mọc và lặn cũng như hướng xoay vần của các tinh tú trên bầu trời, mà đã có thể phát hiện ra các chiều quay trái nhau này. Cổ nhân đã ghi nhận hai chiều quay đó ngay trong bảng Hà Đồ bằng cách diễn tả chiều đi từ “âm” ra của các con số: số lẻ thuộc khí dương đi thuận từ nhỏ đến lớn (theo chiều kim đồng hồ), còn số chẵn thuộc khí âm đi nghịch từ lớn đến nhỏ (ngịch chiều kim đồng hồ). Trường khí dương là thuộc Trời (hay Vũ Trụ), Trường khí âm thuộc Đất. Con người tuy không nhìn thấy, không sờ được, nhưng 9 Trường Khí luôn luôn tác động đến đời sống muôn vật, tạo nên cả sự thịnh suy của xã hội và con người.

7- ỨNG DỤNG CỨU TINH VÀO TAM NGUYÊN-CỨU VẬN

Theo cổ nhân thì sự thay đổi có quy luật của 9 Trường Khí Vũ Trụ không những có ảnh hưởng đến khí hậu hàng năm mà còn chi phối cả chất lượng từng giờ, từng tháng, từng năm và từng thời hạn 20 năm một, hay tròn một Giáp 60 năm. Trường Khí chi phối một Giáp 60 năm gọi là một “Nguyên Vận” hay “Đại Vận”. Trường Khí chi phối 20 năm gọi là một “Vận Khí” hay một “Tiểu Vận”. Như vậy mỗi Nguyên có 3 Vận, Tam Nguyên gồm 180 năm vừa đúng 9 Vận, chiếm 9 Tinh bàn của bảng Cửu Tinh.

Vòng Giáp Tý 60 năm đầu gọi là Thượng Nguyên, gồm ba vận 1, 2, 3; Vòng Giáp Tý 60 năm giữa gọi là Trung Nguyên, gồm ba vận 4, 5, 6; Vòng Giáp Tý 60 năm cuối gọi là Hạ Nguyên, gồm ba vận 7, 8, 9. Số của các Vận là số của Trung Cung của các Tinh bàn đã nói ở trên. Ví dụ, 20 năm đầu của Thượng Nguyên đầu tiên là Vận 1. Số 1 là “Nhất Bạch- Thủy Tinh”, như vậy Vận 1 do trường khí “Nhất Bạch” chi phối suốt 20 năm. Tiếp 20 năm giữa là Vận 2, thuộc trường khí “Nhị Hắc- Thổ Tinh” chi phối. Đến 20 cuối Thượng Nguyên là Vận 3, thuộc Trường khí “Tam Bích- Mộc Tinh” chi phối. Sang 60 năm Trung Nguyên thì 20 năm đầu là Vận 4, thuộc trường khí “Tứ Lục- Mộc Tinh”; 20 năm giữa là Vận 5, thuộc trường khí “Ngũ Hoàng Thổ Tinh”; 20 năm cuối Trung Nguyên là Vận 6, thuộc trường khí “Lục Bạch- Kim Tinh” chi phối. Đến 60 năm Hạ Nguyên thì 20 năm đầu là Vận 7, thuộc trường khí “Thất Xích- Kim Tinh”; 20 năm giữa là Vận 8, thuộc trường khí “Bát Bạch- Thổ Tinh”; 20 năm cuối Hạ Nguyên là Vận 9, thuộc trường khí “Cửu Tử- Hỏa Tinh” chi phối. Đến Tam Nguyên thứ hai, các Vận khí 20 năm lại lập lại vòng tuần hoàn mới từ đầu. Các Tam Nguyên kế tiếp đều như thế.

7.1- Điểm khởi đầu của Tam Nguyên:

Từ thời phép Cửu Tinh ra đời và được áp dụng để tính vận khí, đến đời nhà Tống thì phép tính này đã cơ bản hoàn thành và được các học giả tính sẵn. Do phép tính phải lấy thời điểm năm hành tinh Kim, Mộc, Thủy, Hỏa, Thổ cùng Mặt Trăng, Mặt Trời ở trên một đường thẳng với Quả Đất (Thất Tinh hợp bích) làm điểm xuất phát của năm đầu kỷ nguyên niên lịch, nên năm *Giáp Tý đầu tiên tương ứng với "Nhất Bạch- Thủy Tinh"*. Các học giả đời Tống Trung Quốc đã tính ra năm *Tùy Nhân Thọ lên ngôi (tức năm 604 sau Công Lịch) là năm Giáp Tý ứng với những điều kiện thiên văn trên*, nên đã lấy năm đó làm mốc thời gian bắt đầu một Đại Vận mới thuộc một Tam Nguyên mới. Từ đó nếu tính ngược lên đến năm Hoàng Đế nguyên niên (tức năm 2697 trước Công Nguyên), là năm mà thời Tống coi như bắt đầu lịch sử TQ. thì đã qua 56 Đại Vận, bắt đầu Đại Vận thứ 57. Riêng Việt Nam, nếu cũng lấy mốc thiên văn đời Tùy Nhân Thọ tính ngược lên năm Kinh Dương Vương lên ngôi vào năm Nhâm Tuất 2879 trước Công Nguyên thì đã trải qua những 60 Đại Vận. Cách tính Tam Nguyên Cửu Vận khác nhau sẽ dẫn đến kết quả khác nhau về vận số các Đại Vận, chúng ta cần chú ý. (Có thể lấy một mốc thiên văn chung nhưng không thể lấy thời gian lịch sử của nước bạn áp dụng cho lịch sử Việt Nam. vì vậy mà cách tính các Trường Khí Đại Vận có thể khác nhau).

Nếu lấy năm Hoàng Đế nguyên niên để tính lịch Tam Nguyên thì phải cộng thêm vào 5 Đại Vận, tức 300 năm nữa mới là năm khởi đầu của lịch Tam Nguyên- Cửu Vận. Hoàng Đế nguyên niên (tức năm 2697 trước Công lịch) đã là năm đầu của Đại Vận thứ 6, thuộc "Lục Bạch- Kim Tinh", tức là Hạ Nguyên của Tam Nguyên thứ hai. Trường khí "Lục Bạch" là trường khí chi phối cả Hạ Nguyên này. Từ đó đến hết năm 1983 là đã trải qua 83 Đại Vận của 28 Tam Nguyên. (Về điểm này nhiều sách dịch từ Trung Quốc các tác giả đã tính nhầm ra là Đại Vận thứ 78, vì họ chỉ tính từ thời Hoàng Đế nguyên niên và coi đó là Đại Vận 1). Từ năm 1984 đến hết năm 2043 là thời gian của Đại Vận thứ 84 thuộc Hạ Nguyên của Tam Nguyên thứ 28, tức là Đại Vận của "Tam Bích-Mộc Tinh". Nếu tính là Đại Vận thứ 79 thì lại thuộc "Thất Xích-Kim Tinh" và vận số sẽ khác hẳn. Bắt đầu từ năm 2044 cho đến hết năm 2103 là sẽ bước sang Đại Vận thứ 85, tức là Thượng Nguyên của một Tam Nguyên mới (Tam Nguyên thứ 29). Khi nói trường khí của năm, tháng, ngày, giờ, thường cổ nhân chỉ nói đến dương khí. Nhưng để dự báo thời cuộc và vận mệnh đời người thì phải tính đến cả tác động của "âm khí" phối hợp.

Gần 2/3 thế kỷ qua, hầu như có rất ít tác giả Việt Nam nghiên cứu khảo sát lại các giá trị thực dụng của nền văn hóa cổ Á Đông. Do sự lạc hậu về mặt kinh tế và xã hội của phương Đông so với phương Tây, nhiều người quy tội cho nền văn hóa truyền thống cũ, nên đã không quan tâm đến. Vì vậy sách viết bằng tiếng Việt hiện đại về các khoa lịch toán hay vận số cổ hầu như không có, nhiều người không có tài liệu để nắm bắt vấn đề này. Họ không còn biết trong lịch sử xa xưa nền văn hóa cổ Văn Lãng và Âu Lạc đã

là những nguồn gốc quan trọng tạo nên nền văn hóa Hán Nho xưa. Chúng tôi, dù sức hiểu biết có hạn, cũng cố gắng mạnh dạn đề cập đến, tóm tắt thành những bản thống kê để bạn đọc dễ dàng theo dõi, chắc chắn chưa thể hoàn chỉnh. Chúng tôi trông mong ở sự bổ cứu của những độc giả tinh thông hơn để có thể hoàn chỉnh thêm trong những lần tái bản sau. (Xem bảng tóm tắt Lịch của 28 Tam Nguyên và 84 Đại Vận, tính từ khởi thủy đến năm 2043 ở Bảng 42- 43 trang 181).

7.2- Cửu Tinh của Đại Vận (60 năm):

Theo nguyên tắc “tính thuận- từ số 1 đến số 9”: Tức theo quy luật của “số dương”, các số lớn dần, từ 1 lên 2, lên 3, lên 4, lên 5, lên 6, lên 7, lên 8, lên 9 rồi lại trở về 1 và tiếp tục. Như trên đã nêu, thời Hoàng Đế nguyên niên (tức năm 2697 trước CN) là bắt đầu sang Đại Vận “Lục Bạch- Kim Tinh”. Từ đó các Đại Vận cứ theo chiều thuận, 60 năm một lần bước sang “Thất Xích- Kim Tinh”, đến “Bát Bạch- Thổ Tinh”, “Cửu Tử- Hỏa Tinh” rồi lại trở về “Nhất Bạch” và tiếp diễn vòng tuần hoàn Cửu Tinh mới, “Nhị Hắc”, “Tam Bích” v.v... Đến hết năm 1983 sau CN là đã qua 83 Đại Vận, cũng là Đại Vận của “Nhị Hắc- Thổ Tinh” (nhiều sách tính nhầm là Đại Vận thứ 78). Từ năm 1984 đến năm 2043 là sang Đại Vận thứ 84 (chứ không phải ĐV.79), tức Đại Vận của “Tam Bích- Mộc Tinh”- Đại Vận của phương Đông thịnh.

7.3- Cửu Tinh của Tiểu Vận (20 năm):

Cũng theo nguyên tắc “tính thuận”: Mỗi Tiểu Vận là 20 năm, bắt đầu từ “Tiểu Vận 1” đến “Tiểu Vận 9” là hết một Đại Chu Kỳ một Tam Nguyên 180 năm. Hiện nay ta đang ở Hạ Nguyên của Tam Nguyên thứ 28, kéo dài từ năm 1984 đến hết năm 2043 thuộc Đại Vận “Tam Bích- Mộc Tinh”. Tiểu Vận đầu của Hạ Nguyên này là Tiểu Vận thứ bảy của Tam Nguyên, dài 20 năm từ 1984 đến hết năm 2003 do “Thất Xích- Kim Tinh” làm chủ. Sang Tiểu Vận thứ 8, từ năm 2004 đến 2023 sẽ do “Bát Bạch- Thổ Tinh” làm chủ. Đến Tiểu Vận thứ 9 là Tiểu Vận cuối cùng của Hạ Nguyên, từ năm 2024 đến hết năm 2043 sẽ do “Cửu Tử- Hỏa Tinh” làm chủ. Sang Tam Nguyên thứ 29 lại bắt đầu lại vòng tuần hoàn theo chiều thuận (lớn dần) của Cửu Tinh như cũ. Cuộc tuần hoàn Vận Khí cứ thế tiếp tục từ xưa đến nay và mãi mãi trong tương lai. Về đời nhà Thanh học giả Trung Quốc Vương Dung Bật, người viết cuốn “Địa Lý Ngũ Quyết” nổi tiếng, đã đối chiếu và bổ sung thêm rằng, vào năm Càn Long thứ 9 (tức năm 1744 CN) đã là năm đầu của Trung nguyên thuộc Tam Nguyên thứ 26 kể từ thời Hoàng Đế Nguyên niên của Trung Hoa. Nhưng nếu ta theo đúng phép tính Cửu Tinh của lịch Tam Nguyên thì phải tính trước thời Hoàng Đế 300 năm, tức thời điểm lấy Nhất Bạch-Thủy Tinh làm khởi điểm thì năm Càn Long thứ 9 đã thuộc Đại Vận thứ 80 của Tam Nguyên thứ 27 (xem bảng lịch Tam Nguyên). Như vậy năm 2003 là năm cuối của Vận 7 “Thất Xích- Kim Tinh” thuộc Đại Vận thứ 84 (tức Hạ Nguyên của Tam Nguyên thứ 28). Vận 7 này kéo dài từ năm 1984 cho đến hết năm 2003. Ta sẽ bước sang Vận 8 thuộc “Bát Bạch- Thổ Tinh” làm chủ từ 2004

đến hết năm 2023. Vận 9 sẽ bắt đầu từ năm 2024 đến hết năm 2043, do “Cửu Tử- Hỏa Tinh” làm chủ. Đây sẽ là Vận cuối cùng của Tam Nguyên thứ 28 ta đang sống. Sang Tam Nguyên thứ 29 và những Tam Nguyên tiếp theo, Trường Khí lại lập lại như trật tự cũ.

Trường Khí Cửu Tinh không những chi phối các Đại Vận và Tiểu Vận mà còn chi phối cả Niên Vận, Nguyệt Vận, Nhật Vận và Thời Vận. Quan trọng nhất là Tiểu Vận 20 năm và Niên Vận hàng năm. Còn Đại Vận, Nguyệt Vận và Thời Vận là để tham khảo thêm sự chi phối của từng thời gian nhỏ.

7.4- Cửu Tinh của Năm (Niên Vận) và của Tháng (Nguyệt Vận):

Theo nguyên tắc “tính ngược” (từ số 1 về 9-8-7-6-5-4-3-2 rồi về 1)

Chiều ngược là theo quy luật của “số âm”, các số nhỏ dần từ 9 xuống 8, xuống 7, xuống 6, xuống 5, xuống 3, xuống 2, xuống 1 rồi lại về 9 và tiếp tục các chu kỳ tuần hoàn như cũ. Vì vậy, năm đầu là Giáp Tý do “Nhất Bạch- Thủy Tinh” làm chủ; năm sau Ất Sửu do “Cửu Tử- Hỏa Tinh”, năm Bính Dần do “Bát Bạch- Thổ Tinh”, năm Đinh Mão do “Thất Xích- Kim Tinh” làm chủ...

Theo quy luật trên, tính ra năm đầu mỗi Nguyên (mỗi vòng Giáp Tý) bắt đầu bằng một số riêng: *Thượng Nguyên bắt đầu từ “Nhất Bạch”*; *Trung Nguyên bắt đầu từ “Tứ Lục”*; *Hạ Nguyên bắt đầu từ “Thất Xích”* rồi tính theo số Nghịch (nhỏ dần).

Bảng 34: Tam Nguyên- Cửu Vận chung

THƯỢNG NGUYÊN (Vòng Giáp Tý đầu) <u>Nhất Bạch- Thủy Tinh</u> <u>Tứ Lục- Mộc Tinh</u> <u>Thất Xích- Kim Tinh</u>	TRUNG NGUYÊN (Vòng Giáp Tý giữa) <u>Nhi Hắc- Thổ Tinh</u> <u>Ngũ Hoàng- Thổ Tinh</u> <u>Bát Bạch- Thổ Tinh</u>	HA NGUYÊN (Vòng Giáp Tý cuối) <u>Tám Bích- Mộc Tinh</u> <u>Lục Bạch- Kim Tinh</u> <u>Cửu Tử- Hỏa Tinh</u>
C Ử U V Ậ N		
VẬN 1 Nhất Bạch- Thủy Tinh	VẬN 4 Tứ Lục- Mộc Tinh	VẬN 7 Thất Xích- Kim Tinh
VẬN 2 Nhi Hắc- Thổ Tinh	VẬN 5 Ngũ Hoàng- Thổ Tinh	VẬN 8 Bát Bạch- Thổ Tinh
VẬN 3 Tám Bích- Mộc Tinh	VẬN 6 Lục Bạch- Kim Tinh	VẬN 9 Cửu Tử- Hỏa Tinh

Bảng 35: Cửu Tinh các năm trong mỗi Tam Nguyên

Thượng nguyên	Trung nguyên	Hạ nguyên	6 VÒNG GIÁP TÝ - QUÝ HỢI						
1-NHẤT BẠCH	4- TỬ LỤC	7-THẤT XÍCH	Giáp Tý	Quý Dậu	Nhâm Ngọ	Tân Mão	Canh Tý	Kỷ Dậu	Mậu Ngọ
9 CỬU TỬ	3- TAM BÍCH	6- LỤC BẠCH	Ất Sửu	Giáp Tuất	Quý Mùi	Nhâm Thìn	Tân Sửu	Canh Tuất	Kỷ Mùi
8- BÁT BẠCH	2- NHỊ HẮC	5-NGŨ HOÀNG	Bính Dần	Ất Hợi	Giáp Thân	Quý Tị	Nhâm Dần	Tân Hợi	Canh Thân
7-THẤT XÍCH	1-NHẤT BẠCH	4- TỬ LỤC	Đinh Mão	Bính Tý	Ất Dậu	Giáp Ngọ	Quý Mão	Nhâm Tý	Tân Dậu
6- LỤC BẠCH	9- CỬU TỬ	3-TAM BÍCH	Mậu Thìn	Đinh Sửu	Bính Tuất	Ất Mùi	Giáp Thìn	Quý Sửu	Nhâm Tuất
5- NGŨ HOÀNG	8- BÁT BẠCH	2- NHỊ HẮC	Kỷ Tị	Mậu Dần	Đinh Hợi	Bính Thân	Ất Tị	Giáp Dần	Quý Hợi
4- TỬ LỤC	7- THẤT XÍCH	1- NHẤT BẠCH	Canh Ngọ	Kỷ Mão	Mậu Tý	Đinh Dậu	Bính Ngọ	Ất Mão	
3- TAM BÍCH	6- LỤC BẠCH	9- CỬU TỬ	Tân Mùi	Canh Thìn	Kỷ Sửu	Mậu Tuất	Đinh Mùi	Bính Thìn	
2- NHỊ HẮC	5- NGŨ HOÀNG	8- BÁT BẠCH	Nhâm Thân	Tân Tị	Canh Dần	Kỷ Hợi	Mậu Thân	Đinh Tị	

Ví dụ: Muốn biết Cửu Tinh của năm 2001 là năm Tân Tị thuộc Hạ Nguyên ta đang sống, ta chỉ cần tìm năm theo cột dọc của Vòng Giáp Tý-Quý Hợi bảng trên, ta sẽ thấy ở cuối cột 5 là năm Tân Tị, nhìn ngang sang cột Hạ Nguyên ta gặp "số 8- Bát Bạch-Thổ Tinh". Ta biết Cửu Tinh năm Tân Tị (2001) là thuộc Bát Bạch- Thổ Tinh chi phối. Năm 2002 là năm Nhâm Ngọ, tương ứng với "số 7-Thất Xích- Kim Tinh" ở cột Hạ Nguyên. Nhìn lên bảng Tam Nguyên Cửu Vận thứ 27 ở trên ta biết Vận 7 ta đang sống là 20 năm, từ 1984 đến 2003, thuộc "Thất Xích- Kim Tinh". Như vậy năm 2002 trường khí Đại Vận thuộc "Tam Bích- Mộc Tinh", Tiểu Vận thuộc "Thất Xích- Kim Tinh" và Niên Vận cũng thuộc "Thất Xích- Kim Tinh", trường khí Kim Tinh sẽ rất mạnh. Trường khí Kim Tinh vốn ở phương Tây, thuộc quẻ Đoài (thiếu nữ), có thể dự báo là ảnh hưởng của Tây phương sẽ rất mạnh, vai trò của phụ nữ trẻ đối với xã hội sẽ lên cao, đồng thời cũng là thời của y dược phát triển, các tôn giáo hồi sinh không khỏi đi đôi với tệ nạn mê tín. Ai có niên mệnh thuộc "Tam Bích- Mộc Tinh" dễ bị tổn thương, tuy nhiên đó là Trường Khí của cả Đại Vận nên cũng giảm được đôi phần xấu.

BẢNG 36: CÁC NĂM DƯƠNG LỊCH TƯƠNG ỨNG
 của Tam Nguyên đương đại (từ 1864 - 2043)
 (Hàng số đầu: Đại Vận 1; Hàng số 2: Đại Vận 2; Hàng số 3: Đại Vận 3)

Thất Xích KIM	Giáp Tý 1864 1924 1984	Quý Dậu 1873 1933 1993	Nhâm Ngọ 1882 1942 2002	Tân Mão 1891 1951 2011	Canh Tý 1900 1960 2020	Kỳ Dậu 1909 1969 2029	Mậu Ngọ 1918 1978 2038
Lục Bạch KIM	Ất Sửu 1865 1925 1985	Giáp Tuất 1874 1934 1994	Quý Mùi 1883 1943 2003	Nhâm Thìn 1892 1952 2012	Tân Sửu 1901 1961 2021	Canh Tuất 1910 1970 2030	Kỳ Mùi 1919 1979 2039
Ngũ Hoàng THỔ	Bính Dần 1866 1926 1986	Ất Hợi 1875 1935 1995	Giáp Thân 1884 1944 2004	Quý Tị 1893 1953 2013	Nhâm Dần 1902 1962 2022	Tân Hợi 1911 1971 2031	Canh Thân 1920 1980 2040
Tứ Lục MỘC	Đinh Mão 1867 1927 1987	Bính Tý 1876 1936 1996	Ất Dậu 1885 1945 2005	Giáp Ngọ 1894 1954 2014	Quý Mão 1903 1963 2023	Nhâm Tý 1912 1972 2032	Tân Dậu 1921 1981 2041
Tam Bích MỘC	Mậu Thìn 1868 1928 1988	Đinh Sửu 1877 1937 1997	Bính Tuất 1886 1946 2006	Ất Mùi 1895 1955 2015	Giáp Thìn 1904 1964 2024	Quý Sửu 1913 1973 2033	Nhâm Tuất 1922 1982 2042
Nhị Hắc THỔ	Kỷ Tị 1869 1929 1989	Mậu Dần 1878 1938 1998	Đinh Hợi 1887 1947 2007	Bính Thân 1896 1956 2016	Ất Tị 1905 1965 2025	Giáp Dần 1914 1974 2034	Quý Hợi 1923 1983 2043
Nhất Bạch THỦY	Canh Ngọ 1870 1930 1990	Kỳ Mão 1879 1939 1999	Mậu Tý 1888 1948 2008	Đinh Dậu 1897 1957 2017	Bính Ngọ 1906 1966 2026	Ất Mão 1915 1975 2035	
Cửu Tử HOA	Tân Mùi 1871 1931 1991	Canh Thìn 1880 1940 2000	Kỳ Sửu 1889 1949 2009	Mậu Tuất 1898 1958 2018	Đinh Mùi 1907 1967 2027	Bính Thìn 1916 1976 2036	
Bát Bạch THỔ	Nhâm Thân 1872 1932 1992	Tân Tị 1881 1941 2001	Canh Dần 1890 1950 2010	Kỳ Hợi 1899 1959 2019	Mậu Thân 1908 1968 2028	Đinh Tị 1917 1977 2037	

*** Cửu Tinh của Tháng- Tinh Ngược:**

Như các chương trên đã nói, tháng Giáp Tý đầu tiên của kỷ nguyên Can Chi thuộc về thời gian xa xưa cũng được nạp Trường Khí "Nhất Bạch- Thủy Tinh", tương ứng với tiết Đại Tuyết. Nhưng từ thời nhà Hán trở về sau này, nhiều nước dựa theo lịch Trung Quốc đã lấy năm "Kiến Dần" thay năm "Kiến Tý", nên tháng Tý thuộc "Nhất Bạch" xưa đã trở thành tháng 11 hàng năm "Kiến Dần". Còn tháng giêng năm "Kiến Dần", tức tháng ba năm "Kiến Tý" xưa, thì đã thuộc "Bát Bạch- Thổ Tinh". Từ đó trường khí các tháng theo quỹ đạo nghịch (các số giảm dần): từ Bát Bạch xuống Thất Xích, Lục Bạch, Ngũ Hoàng, Tứ Lục, Tam Bích, Nhị Hắc, Nhất Bạch rồi đến Cửu Tử và lại trở về Bát Bạch. Theo trật tự đó thì cứ 36 tháng, tức tròn ba năm (bốn vòng Cửu Tinh), trật tự Cửu Tinh lại như cũ. Ta có quy luật sau:

* Tháng giêng các năm "Tý-Ngọ-Mão-Dậu" là thuộc Bát Bạch-Thổ Tinh.

* Tháng giêng các năm "Dần-Thân-Tị-Hợi" là thuộc Nhị Hắc- Thổ.

* Tháng giêng các năm "Thìn-Tuất-Sửu-Mùi" là thuộc Ngũ Hoàng-Thổ.

Bảng 37: Cửu Tinh các Tháng của năm

THÁNG	Năm Tý- Ngọ- Mão-Dậu	Năm Thìn-Tuất-Sửu-Mùi	Năm Dần-Thân-Tị- Hợi
GIÊNG	8- Bát Bạch- Thổ	5- Ngũ Hoàng-Thổ	2- Nhị Hắc- Thổ
HAI	7- Thất Xích- Kim	4- Tứ Lục- Mộc	1- Nhất Bạch-Thủy
BA	6- Lục Bạch- Kim	3- Tam Bích- Mộc	9- Cửu Tử- Hỏa
TƯ	5- Ngũ Hoàng-Thổ	2- Nhị Hắc- Mộc	8- Bát Bạch- Thổ
NĂM	4- Tứ Lục- Mộc	1- Nhất Bạch-Thủy	7- Thất Xích- Kim
SÁU	3- Tam Bích- Mộc	9- Cửu Tử- Hỏa	6- Lục Bạch- Kim
BẢY	2- Nhị Hắc- Thổ	8- Bát Bạch- Thổ	5- Ngũ Hoàng-Thổ
TÁM	1- Nhất Bạch-Thủy	7- Thất Xích- Kim	4- Tứ Lục- Mộc
CHÍN	9- Cửu Tử- Hỏa	6- Lục Bạch- Kim	3- Tam Bích- Mộc
MƯỜI	8- Bát Bạch- Thổ	5- Ngũ Hoàng- Thổ	2- Nhị Hắc- Thổ
MỘT	7- Thất Xích- Kim	4- Tứ Lục- Mộc	1- Nhất Bạch-Thủy
CHẠP	6- Lục Bạch- Kim	3- Tam Bích- Mộc	9- Cửu Tử- Hỏa

7.5- Cửu Tinh của Ngày (Nhật Vận) và của Giờ (Thời Vận)

- * Nửa năm đầu (180 ngày- 6 tháng đầu): tính thuận;
- * Nửa năm cuối (180 ngày- 6 tháng cuối): tính nghịch.

Ngày Giáp Tý đầu tiên của kỷ nguyên Can Chi, cũng như năm và tháng Giáp Tý đầu tiên đã nói ở trên, đều tương ứng với tiết Đông Chí đầu tiên, cũng như đối với năm, tháng, đều mang trường khí "Nhất Bạch- Thủy Tinh". Từ đó chu kỳ Giáp Tý-Quý Hợi tiếp diễn cho đến nay. Cứ sau 180 ngày thì Cửu Tinh và Can Chi lại trở về như cũ. Trong 180 ngày đó có 3 vòng Giáp Tý, tức có 3 ngày Giáp Tý, nhưng chỉ có ngày Giáp Tý đầu là tương ứng với tiết Đông Chí (có sách lấy tiết Đại Tuyết), mang trường khí Nhất Bạch- Thủy Tinh mà thôi. Ngày Giáp Tý của tiết Hạ Chí (hoặc gần tiết Hạ Chí) phải tương đương với Cửu Tử- Hỏa Tinh. Do năm âm lịch có số ngày dài ngắn khác nhau, còn năm thời tiết thì có 365,25 ngày, nên cách di chuyển của Cửu Tinh sau tiết Đông Chí và Hạ Chí không giống nhau, Cửu Tinh thường đi trước tiết Đông Chí mỗi năm từ 5 đến 10 ngày. Vì vậy nếu ngày Giáp Tý đầu năm không đúng vào tiết Đông Chí thì lấy ngày Giáp Tý gần tiết Đông Chí (hay Đại Tuyết) nhất (trước hoặc sau), là ngày của Nhất Bạch- Thủy Tinh. Từ đó Cửu Tinh các ngày đi theo chiều thuận (số tăng dần) cho đến hết tiết Mang Chủng là đủ một chu kỳ thuận 180 ngày. Còn ngày Giáp Tý của tiết Hạ Chí nếu không đúng với tiết Hạ Chí thì cũng lấy ngày Giáp Tý gần Hạ Chí nhất (trước hoặc sau) là ngày của Cửu Tử- Hỏa Tinh. Từ đó Cửu Tinh các ngày đi theo chiều nghịch (số giảm dần) cho đến hết tiết Đại Tuyết là cũng đủ một chu kỳ nghịch 180 ngày. Như vậy là Cửu Tinh của ngày đi theo hai chiều "thuận-nghịch", như một vòng xoắn, mỗi nửa vòng là 180 ngày. (Xem bảng dưới).

Bảng 38: Tóm tắt Quỹ đạo thuận nghịch của các Trường Khí

Trường Khí	Thời gian chi phối	Quỹ đạo Thuận nghịch
Đại Vận	60 năm	Thuận: lớn dần: từ 1 đến 9
Tiểu Vận	20 năm	Thuận: lớn dần: từ 1 đến 9
Niên Vận	Một năm	Nghịch: nhỏ dần: từ 9 đến 1
Nguyệt Vận	Một Tháng	Nghịch: nhỏ dần: từ 9 đến 1
Nhật Vận	Một Ngày	Thuận: lớn dần: từ 1 đến 9 (Đầu năm) Nghịch: nhỏ dần từ 9 đến 1 (Cuối năm)
Thời Vận	Một Giờ	Thuận: lớn dần: từ 1 đến 9 (Đầu năm) Nghịch: nhỏ dần từ 9 đến 1 (Cuối năm)

Bảng 39: Vòng thuận nghịch của Cửu Tinh ngày

Các chu kỳ thuận	Các chu kỳ nghịch
<p align="center"><u>BA VÒNG GIÁP TÝ ĐẦU</u> (Từ Đại Tuyết đến hết Mang Chủng) <u>Cửu Tinh đi Thuận</u> Từ Nhất Bạch đến Cửu Tử</p>	<p align="center"><u>BA VÒNG GIÁP TÝ SAU</u> (Từ Hạ Chí đến hết Đại Tuyết) <u>Cửu Tinh đi Nghịch</u> Từ Cửu Tử đến Nhất Bạch</p>

* **Cửu Tinh của Giờ:** Thuận nghịch theo Tiết Khí như Cửu tinh tháng, chia thành hai thời kỳ như sau:

- 1- Từ Đại Tuyết đến hết Mang Chủng: Cửu Tinh đi thuận;
- 2- Từ Hạ Chí đến hết Đại Tuyết: Cửu Tinh đi nghịch.

Để tiện tra cứu, dưới đây là các bảng Cửu Tinh cụ thể của từng Ngày, Giờ:

Bảng 40: Cửu Tinh các ngày trong năm

Các vòng	Nửa đầu: 180 ngày đầu năm (đi thuận)			Nửa cuối: 180 ngày cuối năm (đi nghịch)		
	TỪ ĐẠI TUYẾT đến cuối LẬP XUÂN	TỪ VŨ THỦY đến cuối THANHMINH	TỪ CỐC VŨ đến cuối M. CHŨNG	TỪ HẠ CHÍ đến cuối LẬP THU	TỪ XŨ THỦ đến cuối HẠN LỘ	TỪ S. GIANG đến cuối ĐÔNG CHÍ
GIÁP TÝ QUÝ HỢI						
GIÁP TÝ	1- Bạch	7- Xích	4- Lục	9- Cửu Tử	3- Bích	6- Bạch
Ât Sửu	2- Hắc	8- Bạch	5- Hoàng	8- Bạch	2- Hắc	5- Hoàng
Bính Dần	3- Bích	9- Tử	6- Bạch	7- Xích	1- Bạch	4- Lục
Đinh Mão	4- Lục	1- Bạch	7- Xích	6- Bạch	9- Cửu Tử	3- Bích
Mậu Thìn	5- Hoàng	2- Hắc	8- Bạch	5- Hoàng	8- Bạch	2- Hắc
Kỷ Tỵ	6- Bạch	3- Bích	9- Tử	4- Lục	7- Xích	1- Bạch
Canh Ngọ	7- Xích	4- Lục	1- Bạch	3- Bích	6- Bạch	9- Tử
Tân Mùi	8- Bạch	5- Hoàng	2- Hắc	2- Hắc	5- Hoàng	8- Bạch
Nhâm Thân	9- Tử	6- Bạch	3- Bích	1- Bạch	4- Lục	7- Xích
Quý Dậu	1- Bạch	7- Xích	4- Lục	9- Cửu Tử	3- Bích	6- Bạch
GIÁP TUẤT						
Ât Hợi	2- Hắc	8- Bạch	5- Hoàng	8- Bạch	2- Hắc	5- Hoàng
Bính Tý	3- Bích	9- Tử	6- Bạch	7- Xích	1- Bạch	4- Lục
Đinh Sửu	4- Lục	1- Bạch	7- Xích	6- Bạch	9- Tử	3- Bích
Mậu Dần	5- Hoàng	2- Hắc	8- Bạch	5- Hoàng	8- Bạch	2- Hắc
Kỷ Mão	6- Bạch	3- Bích	9- Tử	4- Lục	7- Xích	1- Bạch
Canh Thìn	7- Xích	4- Lục	1- Bạch	3- Bích	6- Bạch	9- Tử
Tân Tỵ	8- Bạch	5- Hoàng	2- Hắc	2- Hắc	5- Hoàng	8- Bạch
Quý Ngọ	9- Tử	6- Bạch	3- Bích	1- Bạch	4- Lục	7- Xích

Nhâm Ngọ Quý Mùi	1- Bạch 2- Hắc	7- Xích 8- Bạch	4- Lục 5- Hoàng	9- Tử 8- Bạch	3- Bích 2- Hắc	6- Bạch 5- Hoàng
GIÁP THÂN Ât Dậu Bính Tuất Đinh Hợi Mậu Tý Kỷ Sửu Canh Dần Tân Mão Nhâm Thìn Quý Tị	3- Bích 4- Lục 5- Hoàng 6- Bạch 7- Xích 8- Bạch 9- Tử 1- Bạch 2- Hắc 3- Bích	9- Tử 1- Bạch 2- Hắc 3- Bích 4- Lục 5- Hoàng 6- Bạch 7- Xích 8- Bạch 9- Tử	6- Bạch 7- Xích 8- Bạch 9- Tử 1- Bạch 2- Hắc 3- Bích 4- Lục 5- Hoàng 6- Bạch	7- Xích 6- Bạch 5- Hoàng 4- Lục 3- Bích 2- Hắc 1- Bạch 9- Tử 8- Bạch 7- Xích	1- Bạch 9- Tử 8- Bạch 7- Xích 6- Bạch 5- Hoàng 4- Lục 3- Bích 2- Hắc 1- Bạch	4- Lục 3- Bích 2- Hắc 1- Bạch 9- Tử 8- Bạch 7- Xích 6- Xích 5- Hoàng 4- Lục
GIÁP NGỌ Ât Mùi Bính Thân Đinh Dậu Mậu Tuất Kỷ Hợi Canh Tý Tân Sửu Nhâm Dần Quý Mão	4- Lục 5- Hoàng 6- Bạch 7- Xích 8- Bạch 9- Tử 1- Bạch 2- Hắc 3- Bích 4- Lục	1- Bạch 2- Hắc 3- Bích 4- Lục 5- Hoàng 6- Bạch 7- Xích 8- Bạch 9- Tử 1- Bạch	7- Xích 8- Bạch 9- Tử 1- Bạch 2- Hắc 3- Bích 4- Lục 5- Hoàng 6- Bạch 7- Xích	6- Bạch 5- Hoàng 4- Lục 3- Bích 2- Hắc 1- Bạch 9- Tử 8- Bạch 7- Xích 6- Bạch	9- Tử 8- Bạch 7- Xích 6- Bạch 5- Hoàng 4- Lục 3- Bích 2- Hắc 1- Bạch 9- Tử	3- Bích 2- Hắc 1- Bạch 9- Tử 8- Bạch 7- Xích 6- Bạch 5- Hoàng 4- Lục 3- Bích
GIÁP THİN Ât Tị Bính Ngọ Đinh Mùi Mậu Thân Kỷ Dậu Canh Tuất Tân Hợi Nhâm Tý Quý Sửu	5- Hoàng 6- Bạch 7- Xích 8- Bạch 9- Tử 1- Bạch 2- Hắc 3- Bích 4- Lục 5- Hoàng	2- Hắc 3- Bích 4- Lục 5- Hoàng 6- Bạch 7- Xích 8- Bạch 9- Tử 1- Bạch 2- Hắc	8- Bạch 9- Tử 1- Bạch 2- Hắc 3- Bích 4- Lục 5- Hoàng 6- Bạch 7- Xích 8- Bạch	5- Hoàng 4- Lục 3- Bích 2- Hắc 1- Bạch 9- Tử 8- Bạch 7- Xích 6- Bạch 5- Hoàng	8- Bạch 7- Xích 6- Bạch 5- Hoàng 4- Lục 3- Bích 2- Hắc 1- Bạch 9- Cửu Tử 8- Bạch	2- Hắc 1- Bạch 9- Tử 8- Bạch 7- Xích 6- Bạch 5- Hoàng 4- Lục 3- Bích 2- Hắc
GIÁP DẦN Ât Mão Bính Thìn Đinh Tị Mậu Ngọ Kỷ Mùi Canh Thân Tân Dậu Nhâm Tuất Quý Hợi	6- Bạch 7- Xích 8- Bạch 9- Tử 1- Bạch 2- Hắc 3- Bích 4- Lục 5- Hoàng 6- Bạch	3- Bích 4- Lục 5- Hoàng 6- Bạch 7- Xích 8- Bạch 9- Tử 1- Bạch 2- Hắc 3- Bích	9- Tử 1- Bạch 2- Hắc 3- Bích 4- Lục 5- Hoàng 6- Bạch 7- Xích 8- Bạch 9- Tử	4- Lục 3- Bích 2- Hắc 1- Bạch 9- Tử 8- Bạch 7- Xích 6- Bạch 5- Hoàng 4- Lục	7- Xích 6- Bạch 5- Hoàng 4- Lục 3- Bích 2- Hắc 1- Bạch 9- Tử 8- Bạch 7- Xích	1- Bạch 9- Tử 8- Bạch 7- Xích 6- Bạch 5- Hoàng 4- Lục 3- Bích 2- Hắc 1- Bạch

Bảng 41: Tóm tắt cử tinh trong Tam Nguyên

THƯƠNG NGUYÊN <i>(Vòng Giáp Tý đầu)</i> Nhất Bạch- Thủy Tinh Tứ Lục- Mộc Tinh Thất Xích- Kim Tinh	TRUNG NGUYÊN <i>(Vòng Giáp Tý giữa)</i> Nhị Hắc- Thổ Tinh Ngũ Hoàng- Thổ Tinh Bát Bạch- Thổ Tinh	HA NGUYÊN <i>(Vòng Giáp Tý cuối)</i> Tam Bích- Mộc Tinh Lục Bạch- Kim Tinh Cửu Tử- Hỏa Tinh
C Ử U V Ậ N		
Vận 1 Nhất Bạch- Thủy Tinh	Vận 4 Tứ Lục- Mộc Tinh	Vận 7 Thất Xích- Kim Tinh
Vận 2 Nhị Hắc- Thổ Tinh	Vận 5 Ngũ Hoàng- Thổ Tinh	Vận 8 Bát Bạch- Thổ Tinh
Vận 3 Tam Bích- Mộc Tinh	Vận 6 Lục Bạch- Kim Tinh	Vận 9 Cửu Tử- Hỏa Tinh

Bảng 42: Cử tinh của giờ

Ngày	Nửa năm đầu						Nửa năm cuối					
Địa chi	Từ Đông Chí đến hết Mang Chủng						Từ Hạ Chí đến hết Đại Tuyết					
Tý- Ngọ	Tý 1.Bạch	Sửu 2- Hắc	Dần 3.Bích	Mão 4.Lục	Thìn 5.Hoàng	Tị 6.Bạch	Tý 9-Tử	Sửu 8.Bạch	Dần 7.Xích	Mão 6.Bạch	Thìn 5.Hoàng	Tị 4.Lục
Mão- Dậu	Ngo 7.Xích	Mùi 8.Bạch	Thân 9-Tử	Dậu 1-Bạch	Tuất 2-Hắc	Hợi 3.Bích	Ngo 3.Bích	Mùi 2-Hắc	Thân 1.Bạch	Dậu 9-Tử	Tuất 8.Hạch	Hợi 7.Xích
Dần- Thân	Tý 7.Xích	Sửu 8-Bạch	Dần 9-Tử	Mão 1-Bạch	Thìn 2-Hắc	Tị 3.Bích	Tý 3.Bích	Sửu 2-Hắc	Dần 1.Bạch	Mão 9-Tử	Thìn 8.Bạch	Tị 7.Xích
Tị Hợi	Ngo 4.Lục	Mùi 5.Hoàng	Thân 6-Bạch	Dậu 7-Xích	Tuất 8-Bạch	Hợi 9-Tử	Ngo 6.Bạch	Mùi 5.Hoàng	Thân 4.Lục	Dậu 3-Bích	Tuất 2-Hắc	Hợi 1.Bạch
Thìn- Tuất	Tý 4.Lục	Sửu 5.Hoàng	Dần 6.Bạch	Mão 7-Xích	Thìn 8.Bạch	Tị 9-Tử	Tý 6.Bạch	Sửu 5.Hoàng	Dần 4.Lục	Mão 3.Bích	Thìn 2-Hắc	Tị 1.Bạch
Sửu Mùi	Ngo 1.Bạch	Mùi 2.Hắc	Thân 3.Bích	Dậu 4.Lục	Tuất 5.Hoàng	Hợi 6.Bạch	Ngo 9-Tử	Mùi 8.Bạch	Thân 7.Xích	Dậu 6.Bạch	Tuất 5.Hoàng	Hợi 4.Lục

THỐNG KÊ LỊCH TAM NGUYÊN - CỬ VẬN Từ thời Hồng Bàng đến năm 2043

Lấy mốc từ năm Tuỳ Nhân Thọ lên ngôi, vào năm 604 sau Công Lịch là năm Giáp Tý khởi đầu một Tam Nguyên mới (Theo tác giả Vương dung Bật đời Thanh), để tính ngược lên, thì năm lập nước của Họ Hồng Bàng là năm Nhâm Tuất (-2879) thuộc năm thứ 59 (gần cuối cùng) của vòng Giáp Tý thứ hai, thuộc Trung Nguyên của Tam Nguyên trước thời Hoàng Đế Trung Quốc 182 năm. Lấy Tam Nguyên lập nước của Họ Hồng Bàng là Tam Nguyên thứ nhất thì thời Hoàng Đế Trung Quốc đã ở vào Hạ Nguyên của Tam Nguyên thứ hai. Ta cần phân biệt lịch Tam Nguyên theo cách tính của Việt Nam khác cách tính của Trung Quốc ở điểm xuất phát.

Bảng 43: Lịch Tam Nguyên - Cử Vận tính từ thời Hồng Bàng
(Hoàng Tuấn soạn)

Các		Vòng		Giáp		Tý					
Tam		Nguyên		1		Tam		Nguyên		2	
<u>Đại Vận 1</u>		<u>Đại Vận 2</u>		<u>Đại Vận 3</u>		<u>Đại Vận 4</u>		<u>Đại Vận 5</u>		<u>Đại Vận 6</u>	
Từ -2997		Từ -2937		Từ -2877		Từ -2817		Từ -2757		Từ -2697	
Đến -2938		Đến -2878		Đến -2818		Đến -2758		Đến -2698		Đến -2638	
		Họ Hồng Bàng: (- 2879)								(Hoàng Đế Nguyên Niên)	
<i>Nhất Bạch</i>		<i>Nhị Hắc</i>		<i>Tam Bích</i>		<i>Tứ Lục</i>		<i>Ngũ Hoàng</i>		<i>Lục Bạch</i>	
Vận 1: Nhất Bạch Vận 2: Nhị Hắc Vận 3: Tam Bích		Vận 4: Tứ Lục Vận 5: Ngũ Hoàng Vận 6: Lục Bạch		Vận 7: Thất Xích Vận 8: Bát Bạch Vận 9: Cửu Tử		Vận 1: Nhất Bạch Vận 2: Nhị Hắc Vận 3: Tam Bích		Vận 4: Tứ Lục Vận 5: Ngũ Hoàng Vận 6: Lục Bạch		Vận 7: Thất Xích Vận 8: Bát Bạch Vận 9: Cửu Tử	
Tam		Nguyên		3		Tam		Nguyên		4	
<u>Đại Vận 7</u>		<u>Đại Vận 8</u>		<u>Đại Vận 9</u>		<u>Đại Vận 10</u>		<u>Đại Vận 11</u>		<u>Đại Vận 12</u>	
Từ -2637		Từ -2577		Từ -2517		Từ -2457		Từ -2397		Từ -2337	
Đến -2578		Đến -2518		Đến -2458		Đến -2398		Đến -2338		Đến -2278	
<i>Thất Xích</i>		<i>Bát Bạch</i>		<i>Cửu Tử</i>		<i>Nhất Bạch</i>		<i>Nhị Hắc</i>		<i>Tam Bích</i>	
Vận 1: Nhất Bạch Vận 2: Nhị Hắc Vận 3: Tam Bích		Vận 4: Tứ Lục Vận 5: Ngũ Hoàng Vận 6: Lục Bạch		Vận 7: Thất Xích Vận 8: Bát Bạch Vận 9: Cửu Tử		Vận 1: Nhất Bạch Vận 2: Nhị Hắc Vận 3: Tam Bích		Vận 4: Tứ Lục Vận 5: Ngũ Hoàng Vận 6: Lục Bạch		Vận 7: Thất Xích Vận 8: Bát Bạch Vận 9: Cửu Tử	
Tam		Nguyên		5		Tam		Nguyên		6	
<u>Đại Vận 13</u>		<u>Đại Vận 14</u>		<u>Đại Vận 15</u>		<u>Đại Vận 16</u>		<u>Đại Vận 17</u>		<u>Đại Vận 18</u>	
Từ -2277		Từ -2217		Từ -2157		Từ -2097		Từ -2037		Từ -1977	
Đến -2218		Đến -2158		Đến -2098		Đến -2038		Đến -1978		Đến -1918	

<i>Tứ Lục</i>	<i>Ngũ Hoàng</i>	<i>Lục Bạch</i>	<i>Thất Xích</i>	<i>Bát Bạch</i>	<i>Cửu Tử</i>
Vận 1: Nhất Bạch Vận 2: Nhị Hắc Vận 3: Tam Bích	Vận 4: Tứ Lục Vận 5: Ngũ Hoàng Vận 6: Lục Bạch	Vận 7: Thất Xích Vận 8: Bát Bạch Vận 9: Cửu Tử	Vận 1: Nhất Bạch Vận 2: Nhị Hắc Vận 3: Tam Bích	Vận 4: Tứ Lục Vận 5: Ngũ Hoàng Vận 6: Lục Bạch	Vận 7: Thất Xích Vận 8: Bát Bạch Vận 9: Cửu Tử
Tam Nguyên 7			Tam Nguyên 8		
<u>Đại Vận 19</u> Từ: -1917 Đến: -1858	<u>Đại Vận 20</u> Từ: -1857 Đến: -1798	<u>Đại Vận 21</u> Từ: -1797 Đến: -1738	<u>Đại Vận 22</u> Từ: -1737 Đến: -1678	<u>Đại Vận 23</u> Từ: -1677 Đến: -1618	<u>Đại Vận 24</u> Từ: -1617 Đến: -1558
<i>Nhất Bạch</i>	<i>Nhị Hắc</i>	<i>Tam Bích</i>	<i>Tứ Lục</i>	<i>Ngũ Hoàng</i>	<i>Lục Bạch</i>
Vận 1: Nhất Bạch Vận 2: Nhị Hắc Vận 3: Tam Bích	Vận 4: Tứ Lục Vận 5: Ngũ Hoàng Vận 6: Lục Bạch	Vận 7: Thất Xích Vận 8: Bát Bạch Vận 9: Cửu Tử	Vận 1: Nhất Bạch Vận 2: Nhị Hắc Vận 3: Tam Bích	Vận 4: Tứ Lục Vận 5: Ngũ Hoàng Vận 6: Lục Bạch	Vận 7: Thất Xích Vận 8: Bát Bạch Vận 9: Cửu Tử

Tam Nguyên 9			Tam Nguyên 10		
<u>Đại Vận 25</u> Từ: -1557 Đến: -1498	<u>Đại Vận 26</u> Từ: -1497 Đến: -1438	<u>Đại Vận 27</u> Từ: -1437 Đến: -1378	<u>Đại Vận 28</u> Từ: -1377 Đến: -1318	<u>Đại Vận 29</u> Từ: -1317 Đến: -1258	<u>Đại Vận 30</u> Từ: -1257 Đến: -1198
<i>Thất Xích</i>	<i>Bát Bạch</i>	<i>Cửu Tử</i>	<i>Nhất Bạch</i>	<i>Nhị Hắc</i>	<i>Tam Bích</i>
Vận 1: Nhất Bạch Vận 2: Nhị Hắc Vận 3: Tam Bích	Vận 4: Tứ Lục Vận 5: Ngũ Hoàng Vận 6: Lục Bạch	Vận 7: Thất Xích Vận 8: Bát Bạch Vận 9: Cửu Tử	Vận 1: Nhất Bạch Vận 2: Nhị Hắc Vận 3: Tam Bích	Vận 4: Tứ Lục Vận 5: Ngũ Hoàng Vận 6: Lục Bạch	Vận 7: Thất Xích Vận 8: Bát Bạch Vận 9: Cửu Tử
Tam Nguyên 11			Tam Nguyên 12		
<u>Đại Vận 31</u> Từ: -1197 Đến: -1138	<u>Đại Vận 32</u> Từ: -1377 Đến: -1078	<u>Đại Vận 33</u> Từ: -1077 Đến: -1018	<u>Đại Vận 34</u> Từ: -1017 Đến: -958	<u>Đại Vận 35</u> Từ: -957 Đến: -898	<u>Đại Vận 36</u> Từ: -897 Đến: -838
<i>Tứ Lục</i>	<i>Ngũ Hoàng</i>	<i>Lục Bạch</i>	<i>Thất Xích</i>	<i>Bát Bạch</i>	<i>Cửu Tử</i>
Vận 1: Nhất Bạch Vận 2: Nhị Hắc Vận 3: Tam Bích	Vận 4: Tứ Lục Vận 5: Ngũ Hoàng Vận 6: Lục Bạch	Vận 7: Thất Xích Vận 8: Bát Bạch Vận 9: Cửu Tử	Vận 1: Nhất Bạch Vận 2: Nhị Hắc Vận 3: Tam Bích	Vận 4: Tứ Lục Vận 5: Ngũ Hoàng Vận 6: Lục Bạch	Vận 7: Thất Xích Vận 8: Bát Bạch Vận 9: Cửu Tử
Tam Nguyên 13			Tam Nguyên 14		
<u>Đại Vận 37</u> Từ: -837 Đến: -778	<u>Đại Vận 38</u> Từ: -777 Đến: -718	<u>Đại Vận 39</u> Từ: -717 Đến: -658	<u>Đại Vận 40</u> Từ: -657 Đến: -598	<u>Đại Vận 41</u> Từ: -597 Đến: -538	<u>Đại Vận 42</u> Từ: -537 Đến: -478
<i>Nhất Bạch</i>	<i>Nhị Hắc</i>	<i>Tam Bích</i>	<i>Tứ Lục</i>	<i>Ngũ Hoàng</i>	<i>Lục Bạch</i>
Vận 1: Nhất Bạch Vận 2: Nhị Hắc Vận 3: Tam Bích	Vận 4: Tứ Lục Vận 5: Ngũ Hoàng Vận 6: Lục Bạch	Vận 7: Thất Xích Vận 8: Bát Bạch Vận 9: Cửu Tử	Vận 1: Nhất Bạch Vận 2: Nhị Hắc Vận 3: Tam Bích	Vận 4: Tứ Lục Vận 5: Ngũ Hoàng Vận 6: Lục Bạch	Vận 7: Thất Xích Vận 8: Bát Bạch Vận 9: Cửu Tử

Tam Nguyên 15			Tam Nguyên 16		
<u>Đại Vận 43</u> Từ: - 477 Đến: - 418	<u>Đại Vận 44</u> Từ: - 417 Đến: - 358	<u>Đại Vận 45</u> Từ: - 357 Đến: - 298	<u>Đại Vận 46</u> Từ: - 297 Đến: - 238	<u>Đại Vận 47</u> Từ: - 237 Đến: - 178	<u>Đại Vận 48</u> Từ: - 177 Đến: - 118
<i>Thất Xích</i>	<i>Bát Bạch</i>	<i>Cửu Tử</i>	<i>Nhất Bạch</i>	<i>Nhị Hắc</i>	<i>Tam Bích</i>
Vận 1: Nhất Bạch Vận 2: Nhị Hắc Vận 3: Tam Bích	Vận 4: Tứ Lục Vận 5: Ngũ Hoàng Vận 6: Lục Bạch	Vận 7: Thất Xích Vận 8: Bát Bạch Vận 9: Cửu Tử	Vận 1: Nhất Bạch Vận 2: Nhị Hắc Vận 3: Tam Bích	Vận 4: Tứ Lục Vận 5: Ngũ Hoàng Vận 6: Lục Bạch	Vận 7: Thất Xích Vận 8: Bát Bạch Vận 9: Cửu Tử
Tam Nguyên 17			Tam Nguyên 18		
<u>Đại Vận 49</u> Từ: - 117 Đến: - 58	<u>Đại Vận 50</u> Từ: - 57 Đến: +3	<u>Đại Vận 51</u> Từ: +4 Đến: +63	<u>Đại Vận 52</u> Từ: +64 Đến: +123	<u>Đại Vận 53</u> Từ: +124 Đến: +183	<u>Đại Vận 54</u> Từ: +184 Đến: +243
<i>Tứ Lục</i>	<i>Ngũ Hoàng</i>	<i>Lục Bạch</i>	<i>Thất Xích</i>	<i>Bát Bạch</i>	<i>Cửu Tử</i>
Vận 1: Nhất Bạch Vận 2: Nhị Hắc Vận 3: Tam Bích	Vận 4: Tứ Lục Vận 5: Ngũ Hoàng Vận 6: Lục Bạch	Vận 7: Thất Xích Vận 8: Bát Bạch Vận 9: Cửu Tử	Vận 1: Nhất Bạch Vận 2: Nhị Hắc Vận 3: Tam Bích	Vận 4: Tứ Lục Vận 5: Ngũ Hoàng Vận 6: Lục Bạch	Vận 7: Thất Xích Vận 8: Bát Bạch Vận 9: Cửu Tử
Tam Nguyên 19			Tam Nguyên 20		
<u>Đại Vận 55</u> Từ: + 244 Đến: + 303	<u>Đại Vận 56</u> Từ: + 304 Đến: + 363	<u>Đại Vận 57</u> Từ: + 364 Đến: + 423	<u>Đại Vận 58</u> Từ: + 424 Đến: + 483	<u>Đại Vận 59</u> Từ: + 484 Đến: + 543	<u>Đại Vận 60</u> Từ: + 544 Đến: + 603
<i>Nhất Bạch</i>	<i>Nhị Hắc</i>	<i>Tam Bích</i>	<i>Tứ Lục</i>	<i>Ngũ Hoàng</i>	<i>Lục Bạch</i>
Vận 1: Nhất Bạch Vận 2: Nhị Hắc Vận 3: Tam Bích	Vận 4: Tứ Lục Vận 5: Ngũ Hoàng Vận 6: Lục Bạch	Vận 7: Thất Xích Vận 8: Bát Bạch Vận 9: Cửu Tử	Vận 1: Nhất Bạch Vận 2: Nhị Hắc Vận 3: Tam Bích	Vận 4: Tứ Lục Vận 5: Ngũ Hoàng Vận 6: Lục Bạch	Vận 7: Thất Xích Vận 8: Bát Bạch Vận 9: Cửu Tử
Tam Nguyên 21			Tam Nguyên 22		
<u>Đại Vận 61</u> Từ: + 604 (Năm thứ 4- Tùy Nhân Thọ) Đến: + 663	<u>Đại Vận 62</u> Từ: + 664 Đến: + 723	<u>Đại Vận 63</u> Từ: + 724 Đến: + 783	<u>Đại Vận 64</u> Từ: + 784 Đến: + 843	<u>Đại Vận 65</u> Từ: + 844 Đến: + 903	<u>Đại Vận 66</u> Từ: + 904 Đến: + 963
<i>Thất Xích</i>	<i>Bát Bạch</i>	<i>Cửu Tử</i>	<i>Nhất Bạch</i>	<i>Nhị Hắc</i>	<i>Tam Bích</i>
Vận 1: Nhất Bạch Vận 2: Nhị Hắc Vận 3: Tam Bích	Vận 4: Tứ Lục Vận 5: Ngũ Hoàng Vận 6: Lục Bạch	Vận 7: Thất Xích Vận 8: Bát Bạch Vận 9: Cửu Tử	Vận 1: Nhất Bạch Vận 2: Nhị Hắc Vận 3: Tam Bích	Vận 4: Tứ Lục Vận 5: Ngũ Hoàng Vận 6: Lục Bạch	Vận 7: Thất Xích Vận 8: Bát Bạch Vận 9: Cửu Tử
Tam Nguyên 23			Tam Nguyên 24		
<u>Đại Vận 67</u> Từ: + 964 Đến: +1023	<u>Đại Vận 68</u> Từ: +1024 Đến: +1083	<u>Đại Vận 69</u> Từ: +1084 Đến: +1143	<u>Đại Vận 70</u> Từ: +1144 Đến: +1203	<u>Đại Vận 71</u> Từ: +1204 Đến: +1263	<u>Đại Vận 72</u> Từ: +1264 Đến: +1323

<i>Tứ Lục</i>	<i>Ngũ Hoàng</i>	<i>Lục Bạch</i>	<i>Thất Xích</i>	<i>Bát Bạch</i>	<i>Cửu Tử</i>
Vận 1: Nhất Bạch Vận 2: Nhị Hắc Vận 3: Tam Bích	Vận 4: Tứ Lục Vận 5: Ngũ Hoàng Vận 6: Lục Bạch	Vận 7: Thất Xích Vận 8: Bát Bạch Vận 9: Cửu Tử	Vận 1: Nhất Bạch Vận 2: Nhị Hắc Vận 3: Tam Bích	Vận 4: Tứ Lục Vận 5: Ngũ Hoàng Vận 6: Lục Bạch	Vận 7: Thất Xích Vận 8: Bát Bạch Vận 9: Cửu Tử
Tam Nguyên 25			Tam Nguyên 26		
<u>Đại Vận 73</u> Từ: +1324 Đến: +1383	<u>Đại Vận 74</u> Từ: +1384 Đến: +1443	<u>Đại Vận 75</u> Từ: +1444 Đến: +1503	<u>Đại Vận 76</u> Từ: +1504 Đến: +1563	<u>Đại Vận 77</u> Từ: +1564 Đến: +1623	<u>Đại Vận 78</u> Từ: +1624 Đến: +1683
<i>Nhất Bạch</i>	<i>Nhị Hắc</i>	<i>Tam Bích</i>	<i>Tứ Lục</i>	<i>Ngũ Hoàng</i>	<i>Lục Bạch</i>
Vận 1: Nhất Bạch Vận 2: Nhị Hắc Vận 3: Tam Bích	Vận 4: Tứ Lục Vận 5: Ngũ Hoàng Vận 6: Lục Bạch	Vận 7: Thất Xích Vận 8: Bát Bạch Vận 9: Cửu Tử	Vận 1: Nhất Bạch Vận 2: Nhị Hắc Vận 3: Tam Bích	Vận 4: Tứ Lục Vận 5: Ngũ Hoàng Vận 6: Lục Bạch	Vận 7: Thất Xích Vận 8: Bát Bạch Vận 9: Cửu Tử
Tam Nguyên 27			Tam Nguyên 28		
<u>Đại Vận 79</u> Từ: +1684 Đến: +1743	<u>Đại Vận 80</u> Từ: +1744 Đến: +1803	<u>Đại Vận 81</u> Từ: +1804 Đến: +1863	<u>Đại Vận 82</u> Từ: +1864 Đến: +1923	<u>Đại Vận 83</u> Từ: +1924 Đến: +1983	<u>Đại Vận 84</u> Từ: 1984 Đến: 2043
<i>Thất Xích</i>	<i>Bát Bạch</i>	<i>Cửu Tử</i>	<i>Nhất Bạch</i>	<i>Nhị Hắc</i>	<i>Tam Bích</i>
Vận 1: Nhất Bạch Vận 2: Nhị Hắc Vận 3: Tam Bích	Vận 4: Tứ Lục Vận 5: Ngũ Hoàng Vận 6: Lục Bạch	Vận 7: Thất Xích Vận 8: Bát Bạch Vận 9: Cửu Tử	Vận 1: Nhất Bạch Vận 2: Nhị Hắc Vận 3: Tam Bích	Vận 4: Tứ Lục Vận 5: Ngũ Hoàng Vận 6: Lục Bạch	Vận 7: Thất Xích Vận 8: Bát Bạch Vận 9: Cửu Tử

CHƯƠNG VIII

DỰ BÁO THEO VẬN KHÍ CỬU TINH (Tức theo Tam Nguyên- Cửu Vận)

Đánh giá tính chất các trường Vận khí theo lý thuyết Cửu Tinh cũng không ngoài cơ chế "sinh-khắc" theo Âm Dương-Ngũ Hành của Dịch học và những quy ước về phương hướng không gian trong 9 số Lạc Thư. Nguyên lý tuy đơn giản nhưng đi sâu vào chi tiết thì khá phức tạp, đòi hỏi ta phải dày công nghiên cứu. Sự "sinh khắc" Ngũ Hành không những phải dựa trên vị trí các con số trong Ma Phương Lạc Thư mà còn phải dựa vào tám quẻ cơ bản (tức cũng là tám số viết dưới dạng "Nhị phân" theo trật tự Hậu Thiên) đã được sắp xếp trong 8 cung ngoại vi của Lạc Thư cổ. Thêm nữa, còn phải dựa vào cách "biến hóa" của tám quẻ cơ bản đó, cũng là sự biến hóa của số nọ thành số kia khi chúng thay đổi vị trí, theo tượng số nhị phân của chúng (24).

Có hai khu vực được áp dụng Vận Khí- Cửu Tinh để dự báo:

1- Dự báo Thời vận theo từng thời gian: Đại Vận 60 năm; Tiểu Vận 20 năm và Niên Vận mỗi năm: phải dựa vào Hệ Tiên đề về Thiên văn cổ, tức Hệ Tiên đề về Vũ Trụ của Dịch cổ.

2- Dự báo Vận số nhân văn theo năm sinh từng người kết hợp với Tiểu Vận của năm đó: phải dựa vào Hệ Tiên đề về Nhân sinh của Dịch cổ.

Cả hai khu vực đều phải vận dụng những nguyên lý cơ bản về mặt triết học mà chúng ta đã khảo sát ở các mục trên. Cần chú ý thêm những điều cơ bản dưới:

1- TÍNH XUNG HỢP TRONG KHÔNG GIAN VÀ THỜI GIAN

Không có sự vật nào thoát khỏi sự phân cực "âm dương" và cơ chế xung hợp theo "ngũ hành". Sự xung hợp đó mang tính bản chất của cả tự nhiên lẫn sinh vật, cũng là của bản thân con người. Nếu có "tương khắc" thì không phải là sự xung khắc "mất còn" mà là một cơ chế chuyển hóa tiến thoái trong mỗi con người, mỗi sự việc. Nó là sự "tương khắc nhi bất khả tương vô" (khắc nhau nhưng không thể không có nhau), cũng chính là tính "hai mặt" của sự

vật. Không bao giờ có sự "tương khắc" hay "tương hợp" tuyệt đối, mà trong tương khắc có tương hợp, trong tương hợp có tương khắc. Trong cuộc sống cũng thế, trong cái tốt bao giờ cũng ẩn tàng cái xấu, hoặc ngược lại. Gặp điều hại, ta có thể chuyển hại thành lợi, hay ít ra cũng chế ngự được bớt cái hại, nếu ta biết khai thác cái "tương khắc" tàng ẩn trong nó. Gặp điều lợi, ta cũng chớ nên quên cái mầm hại ẩn chứa bên trong nó.

Xét phẩm chất thời gian người xưa chỉ lấy dương khí làm chính, nhưng để đánh giá dương khí đó chi tiết thì phải kết hợp cả âm dương để phán đoán.

Trường khí Đại Vận chỉ là để tham khảo thêm. Gọi là "Thời Vận" chủ yếu là Trường Khí từng 20 năm (tức Tiểu Vận) chi phối các năm trong Tiểu Vận đó. Dưới đây là bảng tóm tắt ba Tiểu Vận trong Đại Vận đương thời.

2- TÍNH ÂM DƯƠNG CỦA CÁC TRƯỜNG KHÍ

Chín trường khí lớn của Vũ Trụ không những tuân theo quy luật âm dương- ngũ hành mà còn mang theo tính chất tám quẻ hậu thiên của Dịch cổ. Ta đã biết 8 quẻ Hậu Thiên chia thành hai nhóm "âm dương": bốn quẻ đầu là Càn- Khảm- Cấn- Chấn đi theo quẻ Càn thuộc dương; bốn quẻ sau là Tốn- Ly- Khôn- Đoài đi theo quẻ Khôn thuộc âm. Như vậy nếu Trường Khí "Dương" nào mà lại mang quẻ "Âm", có nghĩa là trường khí đó tuy "dương" nhưng bản chất thuộc "âm". Trái lại Trường Khí "Âm" mà lại mang quẻ "Dương" cũng có nghĩa là trường khí đó tuy "âm" nhưng bản chất thuộc "dương". Cũng giống như con người, một phụ nữ thuộc dương sẽ có tính tình xông xáo, mạnh mẽ như đàn ông; ngược lại một đàn ông thuộc âm lại sẽ có bản tính dục dè, e lệ như nữ giới vậy.

**** Các Trường Khí thuộc dương là:**

- * Nhất Bạch- Thủy Tinh (thuộc quẻ Khảm);
- * Tam Bích- Mộc Tinh (thuộc quẻ Chấn);
- * Lục Bạch- Kim Tinh (thuộc quẻ Càn);
- * Bát Bạch- Thổ Tinh (thuộc quẻ Cấn).

Nếu các Trường Khí đó lại là Khí Âm tức là "tuy âm nhưng bản chất là dương".

**** Các Trường Khí thuộc âm là:**

- * Nhị Hắc- Thổ Tinh (thuộc quẻ Khôn);
- * Tứ Lục- Mộc Tinh (thuộc quẻ Tốn);
- * Thất Xích- Kim Tinh (thuộc quẻ Đoài);
- * Cửu Tử- Hỏa Tinh (thuộc quẻ Ly).

Nếu các Trường Khí đó lại là Khí Dương tức là "tuy dương nhưng bản chất thuộc âm". Cổ nhân gọi tính chất này là tính "nghịch đảo" âm dương.

3- ĐẠI VẬN ĐƯƠNG ĐẠI VÀ CÁC TIỂU VẬN

Là Đại Vận thứ 84 ta đang sống, kể từ Tam Nguyên đầu- thời Hồng Bàng dựng nước. Tính theo Vận Khí Cửu tinh thì Đại Vận này bắt đầu từ năm 1984 cho đến hết năm 2043, thuộc Trường khí "*Tam Bích Mộc Tinh*"; là *Hạ Nguyên của Tam Nguyên thứ 28*. Trường khí này đều có âm dương là "*Tam Bích- Mộc*", là *thời kỳ hưng thịnh của phương Đông*. Các nước phương Đông chắc chắn sẽ tiến lên mạnh mẽ. Do đó những tư tưởng triết học đầy tính nhân văn cổ sẽ được phục hồi. Tương lai xa hơn (60 năm từ 2044 đến 2103) là Đại Vận thứ 85 "*Tứ Lục- Mộc*"- Đại Vận Thượng Nguyên của Tam Nguyên thứ 29- vẫn là Đại Vận của phương Đông. Các nước khu vực Đông Nam sẽ phát triển rất mạnh. Hy vọng những dự báo này là đúng đắn và hợp với quy luật vận động của Tạo Hóa, mà các học giả cổ Á Đông đã phát hiện ra từ rất lâu đời.

Ba Tiểu Vận của Đại Vận 84 đương đại

3.1- Tiểu Vận 7:

Từ năm 1984 đến năm 2003: *Thuộc "Thất Xích- Kim Tinh"*. Là Tiểu Vận rất tốt, có nhiều thuận lợi cho sự phát triển, nhưng thời cuộc vẫn lợi nhiều cho phương Tây. Trong thực tế hai chục năm cuối thế kỷ XX vừa qua ảnh hưởng của phương Tây vẫn còn rất lớn. "*Thất Xích- Kim*" thuộc Tây phương đi vào Trung Tâm của Cửu Tinh, chi phối toàn cục. Vùng trung tâm vốn thuộc Ngũ Hoàng-Thổ (vùng Trung Đông và một phần Liên Xô cũ), bị rơi vào khủng hoảng và suy thoái (Liên Xô tan rã). Tuy thời cuộc có lợi nhiều cho phương Tây, nhưng về toàn cục vẫn là một Tiểu Vận tốt, hưng thịnh của toàn cầu. Vùng Đông Nam Á (trong đó có lãnh thổ nước ta- thuộc "*Lục Bạch*" trong tinh bàn dưới) cũng thuộc vùng hưng thịnh, gặp nhiều thuận lợi. Thành công trong đổi mới nước ta trong suốt 20 năm qua đã chứng tỏ điều đó.

Trường Khí Tiểu Vận "7"

6 Lục Bạch KIM TINH	2 Nhị Hắc THỔ TINH	4 Tứ Lục MỘC TINH
5 Ngũ Hoàng THỔ TINH	(7) Thất Xích KIM TINH	9 Cửu Tử HOA TINH
1 Nhất Bạch THUY TINH	3 Tam Bích MỘC TINH	8 Bát Bạch THỔ TINH

Trường Khí Tiểu Vận "8"

7 Thất Xích KIM TINH	3 Tam Bích MỘC TINH	5 Ngũ Hoàng THỔ TINH
6 Lục Bạch KIM TINH	(8) Bát Bạch THỔ TINH	1 Nhất Bạch THUY TINH
2 Nhị Hắc THỔ TINH	4 Tứ Lục MỘC TINH	9 Cửu Tử HOA TINH

3.2- Tiểu Vận 8:

Từ năm 2004 đến năm 2023: *Thuộc "Bát Bạch-Thổ Tinh"*. Là Tiểu Vận ta đang sống, một Tiểu vận rất tốt, có lợi nhiều cho vùng Đông Bắc Á (vốn là vị trí của Bát Bạch thuộc Cấn-Thổ). Các nước Nhật Bản, Hàn Quốc, vùng Đông Bắc Trung Quốc sẽ phát triển rất mạnh. Các khu vực chính Đông, chính Tây, Tây Bắc cũng là những vùng hưng thịnh mạnh. Khu vực Đông Nam Á ở vào cung của "Thất Xích-Kim" tuy không thuận lợi nhiều như vùng Đông Bắc Á, nhưng lại thuộc khu vực được thời vận "Bát Bạch;" tương sinh nên cũng rất nhiều thuận lợi. Hy vọng đất nước ta nhờ đó mà sẽ phát triển vững mạnh. Tiểu Vận này thuộc quẻ Cấn, về nhân văn quẻ Cấn đại diện cho tầng lớp Thanh thiếu niên, vì vậy Tiểu Vận này cũng là thời cơ của Thanh Thiếu niên tiến bộ vượt bậc, làm nên nhiều điều kỳ diệu.

3.3- Tiểu Vận 9:

Từ năm 2024 đến năm 2043: *Thuộc "Cửu Tử-Hỏa Tinh"*. Là Tiểu Vận cuối cùng của Hạ Nguyên 84, cũng là Tiểu Vận tốt, cơ hội hưng thịnh của các quốc gia phương Nam. Cửu Tử-Hỏa cũng tượng trưng cho Y học, kỹ thuật, năng lượng, vì vậy đây là thời kỳ phát triển mạnh mẽ của khoa học kỹ thuật, y thuật và nguồn năng lượng mới. Tượng trưng cho Cửu-Hỏa là quẻ Ly, về nhân văn quẻ Ly đại diện cho giới nữ trẻ, cho sự trong sáng. Vì vậy giai đoạn này cũng là sự phát triển vượt bậc của giới nữ trẻ, sẽ xuất hiện nhiều nhân tài thuộc giới nữ.

Nước Việt Nam hiện còn nghèo và chậm tiến ngày nay hy vọng sẽ cường thịnh trong Tiểu Vận tiếp theo này theo quy luật vận số Cửu Tinh (nếu là đúng) và cũng sẽ xuất hiện nhiều nhân tài thuộc phái nữ. Sau đó sẽ đến 20 năm của Đại Vận tương lai (Nhất Bạch-Thủy) là thuộc cơ hội của các nước chính Bắc.

Trường Khí Tiểu Vận "9"

8 Bát Bạch THỔ TINH	4 Tứ Lục MỘC TINH	6 Lục Bạch KIM TINH
7 Thất Xích KIM TINH	(9) Cửu Tử HỎA TINH	2 Nhị Hắc THỔ TINH
3 Tam Bích MỘC TINH	5 Ngũ Hoàng THỔ TINH	1 Nhất Bạch THỦY TINH

4- NIÊN VẬN THEO CỬU TINH

Như đã nói ở trên, Niên vận Cửu Tinh hàng năm đều theo Trường Dương khí. Điều đó cho ta biết đại cương mỗi năm thuộc trường khí nào cùng tính chất của trường khí đó (đã được nói ở các mục trên). Ví dụ:

* **Năm 2004 là năm Giáp Thân** của Hạ Nguyên đương đại thuộc trường khí "Ngũ Hoàng- Thổ tinh". Ngũ Hoàng vị trí ở trung tâm nay ra ngoại biên là xấu, là năm thời vận không thuận lợi. Nhưng lại là năm đầu của Tiểu Vận 8, thuộc "Bát Bạch- Thổ", là Tiểu Vận rất tốt. Niên vận chịu tác động của Tiểu Vận này, nên cũng giảm phần xấu. Tuy nhiên vẫn là năm có thể có nhiều thiên tai bất lợi. Ngoài sự chi phối của Tiểu Vận còn phải xét đến 'trường khí âm' của năm đó. Trong bảng 38 đã chỉ rõ: khí âm của Ngũ Hoàng là "Nhất Bạch- Thủy", là năm Thủy- Thổ tương khắc, vận khí bất định, tác động đến nhân sinh khi tốt khi xấu. Còn đối với Địa Khí là năm "Phục Ngâm" bất lợi cho cải cách, mọi việc ngưng đọng, ít tiến bộ. Tóm lại năm Giáp Thân (2004) là năm Thiên khí xấu, có nhiều ảnh hưởng không tốt đến thời cuộc. Sự thật là năm 2004 thế giới có nhiều bất ổn ở vùng Trung Đông (vùng Thổ- Ngũ Hoàng ra ngoại biên), chiến tranh ở Afganistan kéo dài, ở Irắc càng xấu hơn, mâu thuẫn tăng giữa Palestin và Israel v.v... Nạn dịch cúm gia cầm đã lan ra nhiều nước nhất là các nước Đông Nam Á, làm thiệt hại nhiều về kinh tế. Rối động đất, sóng thần, núi lửa liên tiếp xảy ra là những thiên tai lớn đối với nhiều nước trong khu vực. Tuy nhiên về nhân sự, lại tốt đối với nữ giới (thuộc hai quẻ Cấn-Khảm); còn rất xấu đối với Nam giới (vì thuộc hai quẻ Khôn- Khảm, theo Tiên đề về nhân sinh là rất xấu).

* **Năm 2005 là năm Ất Dậu**, thuộc trường khí "Tứ Lục- Mộc tinh" có trường khí âm là "Nhị Hắc-Thổ", năm Thiên Khí trung bình, không thuận lợi lắm, nhiều bão gió, bệnh thời khí, lại là năm xung khắc với Tiểu Vận Bát Bạch, nhưng là "khắc xuất", thuộc loại "Niên vận" có thể chế ngự được những bất lợi của thời cuộc, nên công việc nhân sự vẫn thuận lợi. Đối với Địa Khí là năm Mộc- Thổ tương xung, coi như năm Thiên khí át Địa khí, thời cơ có nhiều thuận lợi, những khó khăn đều có thể khắc phục. "Tứ Lục- Mộc" là năm lợi cho hướng Đông Nam. Sự thật nước ta đã phát triển rất mạnh trong năm qua. Những không may như nạn dịch cúm gia cầm, nạn dịch lở mồm long móng gia súc nước ta đều khắc phục được nhanh chóng so với nhiều nước trong khu vực. Nhiều chương trình kinh tế, đầu tư đều tiến bộ vượt bậc. Mọi hoạt động kinh tế, chính trị của đất nước đều thành công, nhưng vì "Niên vận" khắc Địa khí nên nhiều việc trong năm cũng bị thiệt thòi!

* **Năm 2006 là năm Bính Tuất**, thuộc trường khí "Tam Bích- Mộc tinh" có trường khí âm cũng thuộc "Tam Bích- Mộc", Thiên Địa đồng hành, thời tiết tốt, ổn định, mùa màng thuận lợi. Về địa khí là năm Thổ vượng (do được Bích Hỏa sinh), khí hậu tuy nóng ẩm, nhưng điều hòa, lợi cho mùa màng. Kinh doanh lương thực, lâm sản, cây trồng phát đạt. Kinh tế tiếp tục phát triển mạnh. Hướng chính Đông (Chấn) là hướng thịnh đạt và phát triển

nhất. Cũng là năm "Niên Vận" khắc Địa khí nên tuy có thời cơ lớn nhưng cũng dễ bị thiệt thòi do lợi thế địa phương bị thời cục chi phối mạnh.

* **Xét tiếp các năm khác** cũng phải theo các nguyên tắc:

- + Xét Niên Vận (dương khí) kết hợp với Trương khí âm của năm đó.
- + Xét tác động của Tiểu Vận tác động đến Niên Vận.
- + Xét Niên Vận tác động với Địa Khí (cố định).

Năm loại Niên Vận:

Để tiện việc đánh giá chúng, ta có thể tổng hợp chín Trường Thiên Khí âm dương theo cung số Lạc Thư và vị trí tám quẻ Hậu Thiên của các năm thành năm cặp số thuận nghịch dưới đây:

4.1- Năm theo cặp số (1-5) và ngược lại (5-1):

Tức khi khí dương là Nhất Bạch thì khí âm là Ngũ Hoàng, hoặc ngược lại. Là những năm thuộc vận khí "bất định". khi tốt (thường là "1-5", khi xấu (thường là "5-1").

* Nếu là "1-5", có nghĩa là khí dương thuộc Thủy (cung số 1), khí âm thuộc Thổ (cung số 5). Thủy- Thổ tương khắc, dương khí bị âm khí khắc chế, nên Thủy bị ức chế. Tuy nhiên là năm dương khí tốt và mạnh, nên Thủy Thổ bổ sung cho nhau, lợi cho Thổ khí, cũng là lợi cho mùa màng. Là năm thời vận tốt, mọi việc phát đạt. Các hướng tốt nhiều là chính Bắc, Tây Bắc, Tây Nam. Nghề kinh doanh lương thực, thủy sản, ruộng đất phát đạt.

* Nếu là "5-1", có nghĩa là dương khí thuộc Thổ (cung số 5), âm khí thuộc Thủy (cung số 1), dương khí khắc chế mạnh âm khí (khắc nhập), nên năm đó Thổ vượng, Thủy suy, mưa ít, khô hạn. Lại là năm Thổ trung cung ra ngoại biên thường là năm vận khí xấu, không thuận lợi cho nhiều việc. Về thời tiết hay xảy nhiều thiên tai. Cùng Địa Khí đồng Hành, tạo nên thế "Phục Ngâm", thời vận có tính bảo thủ, ngừng đọng, không thuận lợi cho cải cách. Các hướng tương đối tốt là Đông Bắc, Tây Nam, Tây Bắc và chính Tây. Thời vận lợi hay có bất hòa. Các nghề kinh doanh lâm sản, ruộng đất phát đạt.

4.2- Năm theo cặp số (2-4) và ngược lại (4-2):

Khi khí dương là Nhị Hắc thì khí âm là Tứ Lục, hoặc ngược lại. Thuộc loại "hư phôi", vận khí xấu không thuận lợi.

* Nếu là "2- 4", thì dương khí Âm Thổ (cung số 2) bị Âm Mộc (cung số 4) khắc chế. Sự khắc chế này còn là sự xung khắc "đồng cực" đẩy nhau. Hai khí âm dương không hòa hợp, thuộc loại năm vận khí xấu, bất lợi cho việc lớn. Thời tiết gió ẩm bất thường. Hướng Tây bắc là hướng tối ưu.

* Nếu là "4-2", thì dương khí Âm Mộc khắc chế Âm Thổ, nhiều gió bão, nhưng có lợi cho mùa màng (âm Mộc là loại cây cỏ nhỏ). Thuộc năm vận khí trung bình, công việc có thể tiến hành tuy không phải là tối ưu. Hướng Đông bắc là hướng tối ưu. Thời vận thuận cho nữ giới và các nghề kinh doanh lương thực, thảo mộc, ruộng đất.

4.3- Năm theo cặp số (3-3):

Khi dương là Tam Bích, khí âm cũng là Tam Bích, hoặc ngược lại. Ta có cặp số "3-3". Thuộc loại vận khí "phục ngâm", ít biến động, không lợi cho những cái cách lớn.

* Trường hợp này âm dương đồng Hành, đồng Cục, đều thuộc cung số 3 (Tam Bích- Mộc), hay bất hòa, lại ở thế "phục ngâm", bảo thủ, ít thay đổi. Thời vận không thuận lợi cho công việc lớn, công việc nhỏ có thể tiến hành bình thường. Khí hậu thiên về "phong Mộc", thất thường nhưng cây cỏ tốt tươi. Hướng chính Đông là hướng tối ưu, sau là hướng Đông Nam, chính Tây. Nghề gỗ, lâm sản, kinh doanh cây trồng vật nuôi phát triển.

4.4- Năm theo cặp số (6-9) và ngược lại (9-6):

Khi dương là Lục Bạch thì khí âm là Cửu Tử, hoặc ngược lại. Ta có cặp số "6-9" hoặc "9-6". Cả hai loại gọi là "Thiên phối", thuộc loại vận khí tốt, mọi việc thuận lợi.

* Nếu là "6-9", năm Dương khí đóng ở cung số 6, thuộc "Lục Bạch-Kim", được âm khí "Cửu Tử- Hỏa" (cung số 9) chế hóa, nhờ đó Kim càng trở thành hữu dụng. Vì vậy đây là loại năm vận khí tốt, mọi việc có thể tiến hành thuận lợi. Hai khí Kim- Hỏa tác động lẫn nhau làm cho thời tiết vừa khô vừa nóng, được điều hòa, không thái quá, cái khô táo giảm bớt. Các hướng tối ưu là chính Tây, Tây Bắc Đông Nam. Thời vận lợi cho người già và phụ nữ. Các nghề kinh doanh kim khí, kim hoàn, mỹ phẩm, chất đốt phát đạt.

* Nếu là "9-6", là năm dương khí đóng ở cung số 9 thuộc "Cửu Tử- Hỏa". Dương khí Ly- Hỏa khắc chế Lục-Kim, khí hậu thiên về nắng nóng, thời vận của Hỏa khí. Loại thời vận tốt cho mọi việc, lợi cho nữ giới. Hướng tối ưu là Tây Bắc, chính Tây, chính Nam. Thời cơ lợi cho văn học, nghệ thuật. Các nghề kinh doanh chất đốt, nhiên liệu, kim khí phát đạt.

4.5- Năm theo cặp số (7-8) và ngược lại (8-7):

Khi dương là Thất Xích thì khí âm là Bát Bạch, hoặc ngược lại. Ta có cặp số "7- 8" hoặc "8-7". Cặp "8-7" là "chính phối"; cặp "7- 8" là "đảo phối" đều là tương sinh rất tốt, nhưng năm "8-7" thuộc Bát Bạch là rất tốt.

* Nếu là cặp "7-8", niên vận "Thất-Xích", dương khí ở cung số 7 (quẻ Đoài) thuộc Âm Kim, được âm khí là Dương Thổ (số 8) tương sinh nên dương khí thịnh, thuộc loại "đảo phối" tốt vừa. Thời tiết trong sáng, mọi việc hanh thông. Hướng tối ưu là chính Tây; các hướng tốt là chính Bắc, Đông Nam, Đông Bắc. Thời vận lợi cho tuổi trẻ nữ giới, thời cơ của nghệ thuật phát triển.

Các nghề kinh doanh đồ trang sức, mỹ phẩm, thời trang, y dược, kim khí, hóa chất sẽ phát đạt.

* Nếu là cặp "8-7", niên vận thuộc "Bát Bạch", dương khí ở cung số 8 (quẻ Cấn) thuộc dương Thổ, sinh âm Kim (7). Loại âm dương tương sinh, gọi là "chính phối" rất tốt. Thuộc năm Vận Khí tốt nhất, thuận lợi cho mọi việc.

Hướng tối ưu là Đông bắc, chính Tây, chính Nam. Thời vận lợi cho thanh thiếu niên, cho các nghề y dược, chế biến khoáng sản và nghề kim hoàn, mỹ phẩm.

5- ẢNH HƯỞNG CỦA TIỂU VẬN ĐẾN NIÊN VẬN

Chỉ cần chú ý là nếu Tiểu Vận tương sinh với Niên Vận, nhất là khi Niên Vận được "sinh nhập" thì năm đó rất tốt cho địa cuộc. Còn "sinh xuất" cũng là năm tốt nhưng phải tổn hao đến địa khí. Nếu Tiểu Vận "tương khắc" với năm nào, sẽ làm giảm thuận lợi của năm đó. Khắc nhập (vào Địa Khí) là xấu nhất, còn khắc xuất thì xấu vừa. Người có tuổi thuộc những năm "tương khắc" với Tiểu Vận nên chọn các hướng thuận lợi có yếu tố tương sinh để hoạt động thì sẽ giảm được những trở ngại.

Niên Vận thuận lợi với Tiểu Vận Bát Bạch ta đang sống(2004- 2023) có các năm: Cừu Tử, Nhị Hắc, Ngũ Hoàng. Không hợp với thời cuộc là tuổi Nhất Bạch. Tuổi được thời cuộc tương sinh là "Lục Bạch" và "Thất Xích", mọi việc đối với những người này dễ thành đạt hơn người khác. Chế ngự được thời cuộc có các tuổi Tam Bích, Tứ Lục. Tuy nhiên, đối với tuổi không hợp với thời cuộc thì cũng có những hướng tương đối tốt, có thể triển khai công việc và ít bị trở ngại, như đã nói ở trên.

Bảng 44: Tóm tắt 5 loại Niên Vận của Hạ Nguyên đương đại

Năm Dương	1984	1985	1986	1987	1988	1989	1990	1991	1992	1993
Can Chi	Giáp Tý	Ất Sửu	Bính Dần	Đinh Mão	Mậu Thìn	Kỷ Tỵ	Canh Ngọ	Tân Mùi	Nhâm Thân	Quý Dậu
Dương Khí	7-Thất Xích	6-Lục Bạch	5-Ngũ Hoàng	4-Tứ Lục	3-Tam Bích	2-Nhị Hắc	1-Nhất Bạch	9-Cửu Tử	8-Bát Bạch	7-Thất Xích
Âm Khí	8-Bát Bạch	9-Cửu Tử	11-Nhất Bạch	2-Nhị Hắc	3-Tam Bích	4-Tứ Lục	5-Ngũ Hoàng	6-Lục Bạch	7-Thất Xích	8-Bát Bạch
Cặp Số	"7-8" <u>Đào Phố</u> (Tốt vừa)	"6-9" <u>Th. Phố</u> (Bình)	"5-1" <u>Bát Đỉnh</u> (Khí tốt-khí xấu)	"4-2" <u>Hư Phố</u> (Rất xấu)	"3-3" <u>Phục Ngâm</u> (Hòa)	"2-4" <u>Hư Phố</u> (Rất xấu)	"1-5" <u>Bát Đỉnh</u> (Khí tốt-khí xấu)	"9-6" <u>Thiên Phố</u> (Bình thường)	"8-7" <u>Chính Phố</u> (Rất Tốt)	"7-8" <u>Đào Phố</u> (Tốt vừa)
Tác Động của T/Vận đến N.Vận	Đ.Hành Đ.Cục Tạm	Đ.Hành Kh.Cục Rất Tốt	Sinh Xuất Xấu	Khắc nhập Rất xấu	Khắc nhập Rất xấu	Sinh xuất Xấu Vừa	Sinh nhập Rất Tốt	Khắc Xuất Tốt	Sinh Xuất Tốt	Đồng Hành Tạm

Tiểu Vận 7 "Thất Xích- Kim Tinh" (từ năm 1984 đến 2003)

Năm Dương	1994	1995	1996	1997	1998	1999	2000	2001	2002	2003
Can Chi	Giáp Tuất	Ất Hợi	Bính Tý	Đinh Sửu	Mậu Dần	Kỷ Mão	Canh Thìn	Tân Tỵ	Nhâm Ngọ	Quý Mùi
Dương Khí	6-Lục Bạch	5-Ngũ Hoàng	4-Tứ Lục	3-Tam Bích	2-Nhị Hắc	1-Nhất Bạch	9-Cửu Tử	8-Bát Bạch	7-Thất Xích	6-Lục Bạch
Âm Khí	9-Cửu Tử	1-Nhất Bạch	2-Nhị Hắc	3-Tam Bích	4-Tứ Lục	5-Ngũ Hoàng	6-Lục Bạch	7-Thất Xích	8-Bát Bạch	9-Cửu Tử
Cấp Số	"6-9" <u>Th. Phôi</u> (Bình)	"5-1" <u>Bất Định</u> (Khí tốt-kh xấu)	"4-2" Hu. Phôi (Rất xấu)	"3-3" <u>Phụ Ngâm</u> (Hòa)	"2-4" <u>Hu. Phôi</u> (Rất xấu)	"1-5" <u>Bất Định</u> (Khí tốt-kh xấu)	"9-6" <u>Thiên Phôi</u> (Xấu vừa hoặc BT.)	"8-7" <u>Chính Phôi</u> (Rất tốt)	"7-8" <u>Đào Phôi</u> (Tốt vừa)	"6-9" <u>Th. Phôi</u> (Xấu hoặc BT)
Tác Động của T/Vạn đến N.Vạn	Đ.Hành Kh.Cục Rất Tốt	Sinh Xuất Xấu	Khác nhập Rất xấu	Khác nhập Rất xấu	Sinh xuất Xấu Vừa	Sinh nhập Rất Tốt	Khác Xuất Tốt	Sinh Xuất Tốt	Đồng Hành Tam	Đ.Hành Kh.Cục Rất Tốt

Tiểu Vận 8 "Bát Bạch- Thổ Tinh" (từ 2004 đến 2023)

Năm Dương	2004	2005	2006	2007	2008	2009	2010	2011	2012	2013
Can Chi	Giáp Thân	Ất Dậu	Bính Tuất	Đinh Hợi	Mậu Tý	Kỷ Sửu	Canh Dần	Tân Mão	Nhâm Thìn	Quý Tỵ
Dương Khí	5-Ngũ Hoàng	4-Tứ Lục	3-Tam Bích	2-Nhị Hắc	1-Nhất Bạch	9-Cửu Tử	8-Bát Bạch	7-Thất Xích	6-Lục Bạch	5-Ngũ Hoàng
Âm Khí	1-Nhất Bạch	2-Nhị Hắc	3-Tam Bích	4-Tứ Lục	5-Ngũ Hoàng	6-Lục Bạch	7-Thất Xích	8-Bát Bạch	9-Cửu Tử	1-Nhất Bạch
Cấp Số	"5-1" <u>Bất Định</u> (Khí tốt-kh xấu)	"4-2" <u>Hu. Phôi</u> (Xấu)	"3-3" <u>Phụ Ngâm</u> (Hòa)	"2-4" <u>Hu. Phôi</u> (Rất xấu)	"1-5" <u>Bất Định</u> (Tr. bình)	"9-6" <u>Th. Phôi</u> (Xấu vừa hoặc BT)	"8-7" <u>Ch. Phôi</u> (Rất tốt)	"7-8" <u>Đào Phôi</u> (Tốt vừa)	"6-9" <u>Th. Phôi</u> (Xấu vừa hoặc BT)	"5-1" <u>Bất Định</u> (Khí tốt-kh xấu)
Tác Động của T/Vạn đến N.Vạn	Đ.Hành Kh.Cục Rất Tốt	Khác xuất Bình	Khác Xuất Bình	Đ.Hành Kh.Cục Rất Tốt	Khác Nhập R. Xấu	Sinh Xuất Tốt vừa	Đồng Hành Tốt	Sinh Nhập Rất Tốt	Sinh Nhập Rất Tốt	Đồng Hành Tốt

Năm Dương	2014	2015	2016	2017	2018	2019	2020	2021	2022	2023
Can Chi	Giáp Ngọ	Ât Mùi	Bính Thân	Đinh Dậu	Mậu Tuất	Kỷ Hợi	Canh Tý	Tân Sửu	Nhâm Dần	Quý Mão
Dương Khí	4-Tứ Lục	3-Tam Bích	2-Nhị Hắc	1-Nhất Bạch	9-Cửu Tử	8-Bát Bạch	7-Thất Xích	6-Lục Bạch	5-Ngũ Hoàng	4-Tứ Lục
Âm Khí	2-Nhị Hắc	3-Tam Bích	4-Tứ Lục	5-Ngũ Hoàng	6-Lục Bạch	7-Thất Xích	8-Bát Bạch	9-Cửu Tử	1-Nhất Bạch	2-Nhị Hắc
Cặp Số	"4-2" <u>Hư Phôi</u> (Rất xấu)	"3-3" <u>Phụ Ngâm</u> (Hòa)	"2-4" <u>Hư Phôi</u> (Rất xấu)	"1-5" <u>Bất Đỉnh</u> (Bt hoặc tốt vừa)	"9-6" <u>Thư Phôi</u> (Xấu vừa)	"8-7" <u>Ch Phôi</u> (Rất tốt)	"7-8" <u>Đào Phôi</u> (Tốt vừa)	"6-9" <u>Thư Phôi</u> (Xấu vừa hoặc BT)	"5-1" <u>Bất Đỉnh</u> (Khỏi-khí xấu)	"4-2" <u>Hư Phôi</u> (Rất xấu)
Tác Động của T/Vạn đến N.Vạn	Khắc xuất Bình	Khắc xuất Bình	D.Hành Kh.Cục Rất Tốt	Khắc Nhập p.R. Xấu	Sinh Xuất Tốt vừa	Đông Hành Tốt	Sinh Nhập Rất Tốt	Sinh Nhập Rất Tốt	Đông Hành Tốt	Khắc xuất Bình

Tiểu Vạn 9 "Cửu Tử- Hỏa Tinh" (từ 2024 đến 2043)

Năm Dương	2024	2025	2026	2027	2028	2029	2030	2031	2032	2033
Can Chi	Giáp Thìn	Ât Tỵ	Bính Ngọ	Đinh Mùi	Mậu Thân	Kỷ Dậu	Canh Tuất	Tân Hợi	Nhâm Tý	Quý Sửu
Dương Khí	3-Tam Bích	2-Nhị Hắc	1-Nhất Bạch	9-Cửu Tử	8-Bát Bạch	7-Thất Xích	6-Lục Bạch	5-Ngũ Hoàng	4-Tứ Lục	3-Tam Bích
Âm Khí	3-Tam Bích	4-Tứ Lục	5-Ngũ Hoàng	6-Lục Bạch	7-Thất Xích	8-Bát Bạch	9-Cửu Tử	1-Nhất Bạch	2-Nhị Hắc	3-Tam Bích
Cặp Số	"3-3" <u>Phụ Ngâm</u> (Hòa)	"2-4" <u>Hư Phôi</u> (Rất xấu)	"1-5" <u>Bất Đỉnh</u> (Bt hoặc tốt vừa)	"9-6" <u>Thiên Phôi</u> (Xấu vừa)	"8-7" <u>Chỉnh Phôi</u> (Rất tốt)	"7-8" <u>Đào Phôi</u> (Tốt vừa)	"6-9" <u>Thư Phôi</u> (Xấu t)	"5-1" <u>Bất Đỉnh</u> (Khỏi-khí xấu)	"4-2" <u>Hư Phôi</u> (Rất xấu)	"3-3" <u>Phụ Ngâm</u> (Hòa)
Tác Động của T/Vạn đến N.Vạn	Sinh xuất Xấu Vừa Hao	Sinh nhập Rất Tốt	Khắc Xuất Tốt	Đông Hành Vượng	Sinh Xuất Tốt Vừa	Khắc Nhập Rất xấu	Khắc Nhập Rất xấu	Sinh Nhập Rất Tốt	Sinh xuất Xấu Hao	Sinh xuất Xấu Hao

Năm Dương	2034	2035	2036	2037	2038	2039	2040	2041	2042	2043
Can Chi	Giáp Dần	Ât Mão	Bính Thìn	Đinh Tỵ	Mậu Ngọ	Kỷ Mùi	Canh Thân	Tân Dậu	Nhâm Tuất	Quý Hợi
Dương Khí	2-Nhị Hắc	1-Nhất Bạch	9-Cửu Tử	8-Bát Bạch	7-Thất Xích	6-Lục Bạch	5-Ngũ Hoàng	4-Tứ Lục	3-Tam Bích	2-Nhị Hắc
Âm Khí	4-Tứ Lục	5-Ngũ Hoàng	6-Lục Bạch	7-Thất Xích	8-Bát Bạch	9-Cửu Tử	1-Nhất Bạch	2-Nhị Hắc	3-Tam Bích	4-Tứ Lục
Cặp Số	"2-4" <u>Hư Phối</u> (Rất xấu)	"1-5" <u>Bất Đỉnh</u> (Bt hoặc tửt vừa)	"9-6" <u>Thiên Phối</u> (Xấu vừa)	"8-7" <u>Chính Phối</u> (Rất Tốt)	"7-8" <u>Đào Phối</u> (Tốt vừa)	"6-9" <u>Th. Phối</u> (Xấu ít)	"5-1" <u>Bất Đỉnh</u> (Khi tốt-khi xấu)	"4-2" <u>Hư Phối</u> (Rất xấu)	"3-3" <u>Ph. Ngâm</u> (Hòa)	"2-4" <u>Hư Phối</u> (Rất xấu)
Tác Động của T/Vận đến N.Vận	Sinh nhập Rất Tốt.	Khắc Xuất Tối	Đóng Hành Vượng	Sinh Xuất Tốt Vừa	Khắc Nhập Rất xấu	Khắc Nhập Rất xấu	Sinh Nhập Rất Tốt	Sinh xuất Xấu-Hao	Sinh xuất Xấu-Hao	Sinh nhập Rất Tốt

6- THIÊN KHÍ VÀ ĐỊA KHÍ

Khi xét đoán một vận khí, ngoài phối hợp hai khí âm dương thành một "Trường Thiên khí" có tính "động" thống nhất, còn phải kết hợp với Trường khí có tính chất "tĩnh" của Địa khí. Đó chính là khí của bốn phương tám hướng đã có sẵn của Đất. Trường Địa khí tĩnh này thể hiện trong bảng phương vị của tám quẻ Hậu Thiên đã biết, cũng tức là *Bảng Cửu Tinh cơ bản ở dưới*.

Các Trường Thiên khí phải được phối hợp với Trường Địa khí cơ bản để có lời lý giải thích hợp nhất.

Bảng 45: Trường Địa Khí cơ bản

TỐN 4 Tứ Lục MỘC TINH	LY 9 Cửu Tử HOA TINH	KHÔN 2 Nhị Hắc THÔ TINH
CHẤN 3 Tam Bích MỘC TINH	<u>Trung Cung</u> 5 Ngũ Hoàng THÔ TINH	ĐOÀI 7 Thất Xích KIM TINH
CẤN 8 Bát Bạch THÔ TINH	KHÂM 1 Nhất Bạch THUY TINH	CÀN 6 Lục Bạch KIM TINH

* Ví dụ 1: năm 2003 thuộc Lục Bạch- Kim Tinh: Âm khí là Cửu Tử, ta xem mục "6- 9" ở trên sẽ biết đại cương về Thiên Khí năm 2003. Dem phối hợp trường Thiên Khí đó với bảng Địa Khí trên ta sẽ có bảng kết hợp Thiên Khí và Địa Khí năm 2003 theo các số như sau:

Bảng 46: Vận Khí năm 2003

Thiên Khí năm 2003 "Lục Bạch- Kim Tinh"			Thiên Khí và Địa Khí năm 2003 (Phối hợp "Lục Bạch và Ngũ Hoàng" bằng số)		
5 Ngũ Hoàng THỎ TINH	1 Nhất Bạch THUY TINH	3 Tam Bích MỘC TINH	5 (4)	1 (9)	3 (2)
4 Tứ Lục MỘC TINH	(6) Lục Bạch KIM TINH	8 Bát Bạch THỎ TINH	4 (3)	6 (5)	8 (7)
9 Cửu Tử HOA TINH	2 Nhị Hắc THỎ TINH	7 Thất Xích KIM TINH	9 (8)	2 (1)	7 (6)

(Các số ở vòng ngoài là các số Niên vận năm 2003 thuộc "Lục Bạch- Kim Tinh". Các số vòng trong (để trong ngoặc) là các số của Địa Khí, tức bảng Cửu Tinh cơ bản). Ta có thể lý giải theo các số như sau:

* Năm 2003, Trung Cung thuộc 2 số "6, 5": Thiên khí "Càn-Kim" là năm "Lục Bạch" có màu trắng tượng trưng cho Thiên khí tốt lành, lại được Địa khí "Ngũ- Thổ" tương sinh, là năm có Thiên thời Địa lợi, rất tốt cho việc triển khai công việc. Năm phương Tây tỏ rõ sức mạnh, nhất là các nước Tây Bắc (quê Càn), được Địa vận hỗ trợ, mọi việc dễ thành công. Xem xét các hướng, năm 2003 ta thấy các hướng tốt xấu như sau:

* Hướng Chính Bắc thuộc 2 số "2, 1": Thiên khí Khôn-Thổ khắc Địa khí Khảm-Thủy, hướng Thiên Địa xung khắc, xấu, bất lợi cho mọi việc.

* Hướng Chính Nam thuộc 2 số "1, 9": Thiên khí Khảm-Thủy khắc Địa khí Ly Hỏa, hướng của Thiên Địa xung khắc, bất lợi cho công việc.

* Hướng Chính Đông thuộc 2 số "4, 3": Thiên khí Tốn- Mộc và Địa khí Chấn- Mộc, Thiên Địa đồng hành bổ sung cho nhau, các nước và các khu vực ở Chính Đông phát triển mạnh mẽ. Rất tốt cho mọi việc ở hướng này.

* Hướng Chính Tây thuộc 2 số "8, 7": Thiên khí Cấn-Thổ, Địa khí Đoài-Kim, là hướng Thiên Địa tương sinh, có lợi cho địa phương, hướng rất tốt. Các nước chính Tây hưng thịnh.

* Hướng Tây Nam thuộc 2 số "3, 2": Thiên khí Chấn- Mộc khắc Địa khí Khôn- Thổ cũng là hướng Thiên Địa xung khắc, công việc không thuận lợi.

* Hướng Tây Bắc thuộc 2 số "7, 6": Thiên khí Đoài- Kim, Địa khí Càn-Kim, Thiên địa đồng Hành, mọi việc thuận lợi, rất tốt cho sự hợp tác.

* Hướng Đông Nam thuộc 2 số "5, 4": Thiên khí Ngũ-Thổ bị Địa khí Tốn-Mộc khắc chế, là hướng Địa khí khắc chế được thời vận. Thiên khí là Ngũ Hoang (ra ngoài vi) tuy xấu nhưng bị địa khí khắc chế, nên các việc thuộc nhân sự vẫn tốt. Trong thực tế các nước vùng Đông Nam Á có nhiều thuận lợi và phát triển mạnh trong năm này).

* Hướng Đông Bắc thuộc 2 số "9-8": Thiên khí Cửu-Hỏa tương sinh Địa khí Bát-Thổ, hướng Thiên Địa tương sinh, vừa có lợi cho bản địa vừa là hướng rất tốt cho mọi việc (Đại Cát). Khu vực Đông Bắc phát triển mạnh. (Trong thực tế các nước Đông Bắc như Hàn Quốc, Nhật Bản phát triển rất mạnh trong năm này).

* Ví dụ 2: năm 2005 thuộc Tứ Lục- Mộc Tinh: Âm khí là Nhị Hắc, ta xem mục "4- 2" ở trên sẽ biết đại cương về Thiên Khí năm 2005. Dem phối hợp trường Thiên Khí "Tứ Lục" với bảng Địa Khí ta sẽ có bảng kết hợp Thiên Khí và Địa Khí năm 2005 theo các số như sau:

* Năm 2005, Trung Cung thuộc 2 số "4, 5": Thiên khí "Tốn-Mộc" là năm "Tứ Lục" có màu xanh lục, Thiên khí không tốt lắm, lại khắc chế Địa khí "Ngũ- Thổ", là năm Thiên Địa bất hòa, không tốt cho việc triển khai công việc. Riêng phương Đông Bắc thịnh. Xem xét các hướng, năm 2005 ta thấy các hướng tốt xấu như sau:

* Hướng Chính Bắc thuộc 2 số "9, 1": Thiên khí "Cửu-Hỏa" bị Địa khí "Nhất-Thủy" khắc chế. Hướng Thiên Địa xung khắc, xấu. Nhưng Địa Khí khắc chế được thời vận nên mọi việc thuộc nhân sự đều có thể chế ngự được khó khăn của thời cuộc. Mọi công việc đều có thể tiến hành.

* Hướng Chính Nam thuộc 2 số "8, 9": Thiên khí "Bát-Thổ" được Địa khí "Cửu-Hỏa" tương sinh, hướng của Thiên Địa tương sinh, rất tốt. Là hướng rất thuận lợi, mọi việc đều dễ hoàn thành. Các nước chính Nam phát triển.

* Hướng Chính Đông thuộc 2 số "2, 3": Thiên khí "Nhị-Thổ" bị Địa khí "Tam-Mộc" khắc chế. Địa khí khắc xuất, lợi cho mọi việc trên mặt đất tuy thời cuộc không thuận.

* Hướng Chính Tây thuộc 2 số "6,7": Thiên khí "Càn-Kim" rất tốt, Địa khí "Đoài-Kim", Thiên Địa đồng hành, âm dương tăng cường cho nhau, rất tốt cho mọi việc. Các nước chính Tây vẫn phát đạt.

* Hướng Tây Nam thuộc 2 số "1, 2": Thiên khí "Khảm-Thủy" bị Địa khí "Khôn-Thổ" khắc chế, là hướng Thiên Địa xung khắc, nhưng Địa khí khắc xuất, có thể chế ngự được những bất lợi về thời cuộc, công việc vẫn có thể tiến hành, nhưng phải tốn công sức.

* Hướng Tây Bắc thuộc 2 số "5, 6": Thiên khí "Ngũ-Thổ" sinh Địa khí "Càn-Kim", Thiên Địa tương sinh, Địa khí được sinh nhập, mọi việc thuận lợi, dễ thành sự nghiệp, rất tốt cho sự hợp tác.

* Hướng Đông Nam thuộc 2 số "3, 4": Thiên khí "Tam-Mộc", Địa khí "Tứ-Mộc", Thiên Địa đồng hành, âm dương bổ sung cho nhau, đại lợi, đại cát. Là hướng rất tốt cho công việc, dễ thành công, dễ hoàn thành sự nghiệp. Trong thực tế nước ta cũng phát triển mạnh mẽ trong năm này.

* Hướng Đông Bắc thuộc 2 số "7-8": Thiên khí "Đoài-Kim" được Địa khí "Cấn-Thổ" tương sinh, hướng Địa khí sinh xuất, mọi việc có thể hoàn thành nhưng hao tổn công sức.

Bảng 47: Vận Khí năm 2005

Thiên Khí năm 2005
"Tứ Lục- Mộc Tinh"

3 Tam Bích MỘC TINH	8 Bát Bạch THỔ TINH	1 Nhất Bạch THỦY TINH
2 Nhị Hắc THỔ TINH	(4) Tứ Lục MỘC TINH	6 Lục Bạch KIM TINH
7 Thất Xích KIM TINH	9 Cửu Tử HỎA TINH	5 Ngũ Hoàng THỔ TINH

Thiên Khí và Địa Khí năm 2005

(Phối hợp "Lục Bạch và Ngũ Hoàng" bằng số)

3 (4)	8 (9)	1 (2)
2 (3)	4 (5)	6 (7)
(8) 7	(1) 9	(6) 5

* Ví dụ 3: năm 2006 thuộc Tam Bích- Mộc Tinh: Âm khí cũng là Tam Bích, năm "âm dương" đồng Hành. Đối chiếu với "Ngũ Hoàng- Thổ" của Địa Khí, ta thấy năm 2006 là năm thiên vận khác địa khí, có khả năng hạn chế mọi bất lợi do Địa khí gây ra. Đối chiếu các cung giữa Thiên Khí và Địa Khí ta sẽ có bảng kết hợp theo các số như sau:

* Năm 2006, Trung Cung thuộc 2 số "3, 5": Thiên khí "Chấn-Mộc" là năm thuộc "Tam Bích" có màu xanh biếc, không phải là màu tốt, lại khắc chế Địa khí thuộc Thổ, thuộc năm Thiên khí chiếm ưu thế, có lợi cho phương Đông nói chung, những khó khăn về địa khí (việc nhân sự) sẽ bị khắc phục do thiên vận tạo thành, muốn cưỡng lại cũng không được. Vì vậy mọi việc thuận lợi, có thể át những khó khăn về địa cục. Việc nhân sự không hợp thời sẽ bị thời cuộc khắc chế dễ thất bại. Nhưng về mặt thời tiết năm "Chấn-Mộc" là năm có nhiều gió bão, mùa màng dễ thất bát, nhiều bệnh về thời khí, phong thấp phát sinh. Xem xét các hướng, năm 2006 ta thấy ở Trung cung là hai số "3-5", số Tam Bích- Mộc chế ngự niên vận.

* Hai hướng "tương sinh" tốt nhất là chính Đông thuộc hai số "1-3" (Thủy sinh Mộc) và chính Tây thuộc hai số "5-7" (Thổ sinh Kim). Mọi công việc ở hai hướng này sẽ phát triển thuận lợi.

* Hướng Chính Bắc thuộc 2 số "7-9" (Hỏa khắc Kim- khác xuất): Địa cục chế ngự được Thiên thời, công việc có thể thành công nhưng tổn nhiều sức lực vì thời cuộc không thuận.

* Hướng Chính Nam thuộc 2 số "8, 1" (Thiên Thổ chế Địa Thủy- khác

nhập): Thiên khí khắc chế Địa khí. Là hướng mọi việc không thuận, khó thành công, thời khí sẽ gây nhiều tổn thất.

* Hướng Tây Nam thuộc 2 số "9, 2": Thiên khí "Cửu- Hỏa" sinh Địa khí "Khôn-Thổ"- sinh nhập, rất tốt. Hướng Thiên Địa tương sinh, nên triển khai mọi công việc vì gặp thời vận tốt, thuận lợi, phát triển tốt.

* Hướng Tây Bắc thuộc 2 số "4, 6": Thiên khí "Tứ- Lũc" bị Địa khí "Càn-Kim" khắc chế- khắc xuất. Thiên Địa tương khắc, mọi việc tổn hao nhiều sức lực công của mới có thể vượt qua.

* Hướng Đông Nam thuộc 2 số "2, 4": Thiên khí "Nhị- Thổ" bị Địa khí "Tứ- Mộc" khắc chế- khắc xuất. Mọi việc không thuận lắm, nhưng đề phòng trước những biến chuyển của Thiên khí thì đều có thể tiến hành.

* Hướng Đông Bắc thuộc 2 số "6-8": Thiên khí "Càn-Kim" được Địa khí "Cấn-Thổ" tương sinh- nhưng sinh xuất, không lợi lắm. Mọi việc tương đối thuận lợi, nhưng dễ bị hao tổn (vì sinh xuất).

Bảng 48: Bảng Vận Khí năm 2006

Dương: Tam Bích- Mộc Tinh			Âm: Tam Bích- Mộc Tinh		
2 Nhị Hắc THÔ TINH	7 Thất Xích KIM TINH	9 Cửu Tử HOA TINH	2 (4)	7 (9)	9 (2)
1 Nhất Bạch THUY TINH	(3) Tam Bích MỘC TINH	5 Ngũ Hoàng THÔ TINH	1 (3)	3 (5)	5 (7)
6 Lục Bạch KIM TINH	8 Bát Bạch THỔ TINH	4 Lục Bạch KIM TINH	6 (8)	8 (1)	4 (6)

Việc lý giải thời vận từng năm đối với công việc chung đều theo cách phối hợp như trên để xét đoán và lý giải một phần trên những nét lớn.

Còn muốn dự báo Niên Vận đối với cá nhân mỗi người thuận lợi hay bất lợi ra sao thì lại phụ thuộc vào chương "Vận số nhân văn" liên quan đến niên mệnh năm sinh người đó cùng ảnh hưởng của Tiểu Vận. (Xin tham khảo ở mục Vận Số nhân văn dưới).

CHƯƠNG IX

VẬN SỐ NHÂN VĂN

1-CHÍN LOẠI BẢN MỆNH CỬU TINH CỦA NAM- NỮ

Cần lưu ý rằng quan niệm bản mệnh theo Cửu Tinh khác bản mệnh theo phép " nạp âm" mà khoa Tứ Vi sử dụng. Năm sinh tính theo trường khí Cửu Tinh của mỗi người là bản mệnh của người đó. Điều khác là Nam thì lấy Trường Khí dương, tức "Cửu Tinh dương" của năm; còn Nữ thì lấy Trường Khí âm, tức "Cửu Tinh âm" của năm đó làm bản mệnh. Các Trường khí này đi cặp đôi với nhau như đã miêu tả ở mục trên. Cung niên mệnh của mỗi người còn gọi là cung Phi Tinh, gọi tắt là Cung Phi (có nghĩa là các "sao" bay trong bảng Lạc Thư theo 81 bước của "Lường Thiên Xích" đã nói ở trên (xem bảng 54 dưới).

Sự phân định niên mệnh từng người theo Cửu Tinh như trên, thực tế cũng là sự định vị con người theo không gian của Lạc Thư dựa vào năm sinh của họ. Còn không gian thì chỉ có 8 hướng ngoại biên và một hướng trung tâm. Không gian này có đầy đủ những tính chất đã được biết trước theo Hệ Tọa Độ "Âm Dương- Ngũ Hành" của nó. Chính nhờ đó mới có thể dự báo được những nét cơ bản trong vận mệnh đời người. Nhờ cách định vị này mà cổ nhân đã có thể phân mọi người ra 9 loại, theo vị trí không gian của họ.

Ta có thể tóm tắt 9 loại đó như sau:

1.1- Loại Niên mệnh thuộc "số 1" (Nhất Bạch- Thủy), cung quẻ Khảm ở trung tâm:

Là những người có bản tính "âm dương hài hòa", tính tình thâm trầm, sâu sắc, thiên về trí tuệ, nhiều tài năng, có khả năng thuyết phục, giáo hóa được người khác. Hướng thuận lợi nhất là chính Bắc, vượng ở chính Tây và Tây Bắc, tác dụng tốt ở chính Đông và Đông Nam. Bất lợi ở chính Nam. Hao tổn ở Đông Bắc và Tây Nam.

1.2- Loại Niên mệnh thuộc "số 2" (Nhị Hắc-âm Thổ), cung quẻ Khôn ở trung tâm:

Là những người có bản tính "âm trội", nhu thuận, nhẫn nhịn, yếu mềm,

co tính bao dung lớn, thiếu quyết đoán nên hay bị thua thiệt. Hướng phát triển thuận lợi ở Trung cung, Tây Nam, Đông Bắc; có lợi ở chính Nam, thua thiệt ở Đông Nam, chính Đông.

1.3- Loại Niên mệnh thuộc "số 3" (Tam Bích- dương Mộc), cung quẻ Chấn ở trung tâm:

Là những người tính thuộc dương nhưng bản chất là âm, mạnh mẽ bên ngoài, mềm yếu bên trong. Tính tình nhiều tài hoa, vui tươi, hiếu thắng, thích giao thiệp. Hướng phát triển thuận lợi ở phương chính Đông, Đông Nam, Tây Nam, Đông Bắc; thua thiệt ở chính Tây, Tây Bắc.

1.4- Loại Niên mệnh thuộc "số 4" (Tứ Lục- âm Mộc), cung quẻ Tốn ở trung tâm:

Là những người tính thuộc âm nhưng bản chất là dương, mềm mỏng bên ngoài, cứng rắn và tháo vát bên trong. Tháo vát và quán xuyến trong công việc. Hướng phát triển thuận lợi ở chính Đông, Đông Nam, Tây Nam, Đông Bắc; thua thiệt ở hướng chính Tây, Tây Bắc (gần như số 3).

1.5- Loại Niên Mệnh thuộc "số 5" (Ngũ Hoàng- Thổ Trung Cung):

Là những người bản tính cân bằng âm dương, bao dung lớn, đoàn kết được mọi người, như người mẹ hiền. Hướng phát triển thuận lợi ở trung tâm hoặc Đông Bắc, Tây Nam hay chính Nam. Bị hạn chế ở chính Bắc, hao thiệt ở chính Đông và Đông Nam.

1.6- Loại Niên Mệnh thuộc "số 6" (Lục Bạch- dương Kim), cung quẻ Càn ở trung tâm:

Là những người tính "dương trội", mạnh mẽ, cương trực, thiên về lý tính; nhưng cứng nhắc, kém linh hoạt. Hướng phát triển thuận lợi ở Tây Bắc, chính Tây, chính Đông, Đông Nam. Bị thua thiệt ở chính Nam, chính Bắc.

1.7- Loại Niên Mệnh thuộc "số 7" (Thất Xích- âm Kim), cung quẻ Đoài ở trung tâm:

Là những người tính "âm trội", mềm mỏng, nhẫn nhịn, chịu đựng. Thiên về nghệ thuật, kỹ xảo. Hướng phát triển ở chính Tây, Tây Bắc, chính Đông, Đông Nam. Bị thiệt thòi ở chính Nam, chính Bắc.

1.8- Loại Niên Mệnh thuộc "số 8" (Bát Bạch- dương Thổ), cung quẻ Cấn ở trung tâm:

Là những người tính "dương trội", cứng nhắc, kém linh hoạt, thiên về tình lạng, bảo thủ. Hướng phát triển tốt về Đông Bắc, Trung Tâm, Tây Nam và chính Nam, chính Bắc. Bị thua thiệt ở chính Đông, Đông Nam.

1.9- Loại Niên Mệnh thuộc "số 9" (Cửu Tử- Hỏa), cung quẻ Ly ở trung tâm:

Là những người âm dương điều hòa, tính chất bộc trực, ngay thẳng không thâm trầm, nhiều tài năng, kiêm văn võ, ở lĩnh vực nào cũng có thể thành tài. Hướng phát triển mạnh ở chính Nam, chính Đông, Đông Nam. Cũng thành đạt ở chính Tây, Tây Bắc. Bị hạn chế ở chính Bắc, hao mòn ở trung tâm, Đông Bắc và Tây Nam.

Chín loại Niên Mệnh trên có thể thu vào 5 loại Mệnh Số với các bản chất và tính cách khác nhau.

2- NĂM LOẠI MỆNH SỐ NHÂN VĂN

Ở mục trên đã nói rõ: Niên Vận hàng năm có Dương Khí và Âm Khí kết hợp thành đôi. Khi xét về thời tiết và thời cuộc thì chủ yếu dựa vào Dương Khí để phân đoán. Còn khi xét về vận số nhân văn thì phải kết hợp cả âm dương để phân đoán về bản tính âm dương người theo năm sinh của họ.

Thêm nữa còn phải dựa theo những quy ước của Hệ Tiên đề về Nhân sinh (đã nói ở trên) để lý giải. Kết quả ta có năm loại hình vận số nhân học như dưới đây:

2.1- Chính Phối - Mệnh Cấn- Dương Thổ:

Thuộc cặp số "8-7"- Cấn- Đoài- (Thổ- Kim), là trường hợp "Rất tốt" (Đại Cát, Đại Hỷ). Cung Mệnh số là 8 thuộc quẻ Cấn dương, là Thiếu Nam; âm khí thuộc 7-Đoài Kim là Thiếu nữ (theo Hệ Tiên đề nhân sinh). Thiếu Nam phối với Thiếu Nữ, vừa thuận âm dương, vừa hợp nhân tình. Cấn-Thổ sinh Đoài- Kim là hai quẻ "tương sinh", thuộc loại âm thịnh, loại Mệnh Số rất tốt.

2.2- Đảo Phối - Mệnh Đoài- Âm Kim:

Thuộc cặp số "7- 8"- Đoài- Cấn (Âm Kim- Dương Thổ), là trường hợp "tương sinh Thổ Kim", mệnh số tốt (Tiểu Cát). Cung Mệnh số 7 là dương Kim nhưng lại thuộc quẻ Đoài âm, như vậy dương khí ở đây bản chất là âm; cung số 8 thuộc âm khí nhưng lại thuộc quẻ Cấn dương, vì vậy âm khí ở đây bản chất là dương. Thiếu Nữ phối với Thiếu Nam, trường hợp này là "âm dương nghịch đảo" nên gọi là "đảo phối", vẫn là loại vận số tốt.

2.3- Thiên Phối - Mệnh Càn- Dương Kim:

Thuộc cặp "6-9"- Dương số Càn Kim, Âm khí Ly Hỏa- bản mệnh xung khắc Hỏa-Ly là trường hợp "xấu vừa" (Tiểu Hung), vì tuy xung khắc nhưng ở đây Kim thô cứng (Càn) cần Hỏa chế mà thành hữu dụng.

Theo Tiên đề nhân văn thì Càn là lão nam phối với Ly trung nữ là thất

**Bảng 49: Niên Mệnh Cửu Tinh Nam Nữ- (hay Cung Phi Tinh)
(Trong Tam Nguyên thứ 28-Từ 1864 đến 2043)**

Cung	phi	nam	Hay	trường	khí	niên	mệnh	nam
Nhất Bạch	Cửu Tử	Bát Bạch	Thất Xích	Lục Bạch	Ngũ Hoàng	Tứ Lục	Tam Bích	Nhi Hắc
KHÂM	LY	CẤN	ĐOÀI	CẦN	Nam:Khôn	TỐN	CHẤN	KHÔN
1864	1865	1866	1867	1868	1869	1870	1871	1872
1873	1874	1875	1876	1877	1878	1879	1880	1881
1882	1883	1884	1885	1886	1887	1888	1889	1890
1891	1892	1893	1894	1895	1896	1897	1898	1899
1900	1901	1902	1903	1904	1905	1906	1907	1908
1909	1910	1911	1912	1913	1914	1915	1916	1917
1918	1919	1920	1921	1922	1923	1924	1925	1926
1927	1928	1929	1930	1931	1932	1933	1934	1935
1936	1937	1938	1939	1940	1941	1942	1943	1944
1945	1946	1947	1948	1949	1950	1951	1952	1953
1954	1955	1956	1957	1958	1959	1960	1961	1962
1963	1964	1965	1966	1967	1968	1969	1970	1971
1972	1973	1974	1975	1976	1977	1978	1979	1980
1981	1982	1983	1984	1985	1986	1987	1988	1989
1990	1991	1992	1993	1994	1995	1996	1997	1998
1999	2000	2001	2002	2003	2004	2005	2006	2007
2008	2009	2010	2011	2012	2013	2014	2015	2016
2017	2018	2019	2020	2021	2022	2023	2024	2025
2026	2027	2028	2029	2030	2031	2032	2033	2034
2035	2036	2037	2038	2039	2040	2041	2042	2043
Nữ:Cấn	CẦN	ĐOÀI	CẤN	LY	KHÂM	KHÔN	CHẤN	TỐN
Ngũ Hoàng	Lục Bạch	Thất Xích	Bát Bạch	Cửu Tử	Nhất Bạch	Nhi Hắc	Tam Bích	Tứ Lục
CUNG	PHI	NỮ	HAY	TRƯỜNG	KHÍ	NIÊN	MỆNH	NỮ

nhân tình nhưng vẫn thường xảy ra trong cuộc sống, thuộc loại không tốt nhưng cũng không phải là xấu hoàn toàn (*bình thường hoặc xấu vừa*).

Cặp nghịch đảo "9-6" thuộc Mệnh Ly- Hỏa. Ly-Càn là nghịch âm dương, Dương khí thuộc Ly khắc Âm khí thuộc Càn. Ở đây nam lại mang âm khí, nữ lại mang dương khí, có nghĩa như "trung nam phối với lão nữ", là mất nhân tình, ít xảy ra, nên lại là *loại rất xấu*.

2.4- Hư Phối - Mệnh Tốn- Âm Mộc:

Thuộc cặp số "4-2", Dương số Tốn- âm Mộc, Âm khí Khôn- Âm Thổ- loại bản mệnh xung khắc Mộc- Thổ, lại là đồng cực đẩy nhau, là trường hợp "rất xấu".

Về nhân văn, Tốn là Trưởng nữ phối với Khôn là Lão nữ là nghịch cảnh, lăm mâu thuẫn nên rất xấu. Âm Thổ bị hao. Là cặp bất hòa nội bộ, rất xấu (*đại Hung*).

Cặp nghịch đảo "2-4" thuộc Mệnh Khôn- Âm Thổ, cũng là cặp đồng âm khí, đồng cực đẩy nhau, không thuận, bất hòa, rất xấu.

2.5- Bất định - Mệnh Khôn:

Thuộc cặp số "5-1", Dương số "Khôn-Thổ", âm khí "Khảm Thủy" loại "khắc nhập", hay có bất hòa, rất xấu.

Mệnh thuộc Ngũ- Thổ trung cung khắc chế mạnh Nhất Bạch, là quẻ dương lại thuộc khí âm là nghịch số. Thổ trung cung khi ra ngoại vi có thể thành âm khí là Khôn-Thổ, cũng có thể thành dương khí là Cấn-Thổ nên gọi là bất định, vì có thể tốt, có thể xấu. Về nhân văn quẻ Khôn khi ra ngoại vi, nếu thành Cấn là Thiếu Nam, nếu thành Khôn là lão nữ, còn số "1- Khảm" là Trung Nam. Vì vậy trong Mệnh Khôn- Thổ (5-1) là "tượng" *lão bà phối với Trung Nam là rất xấu. thuộc loại "Hư phối"*.

Cặp nghịch đảo "1-5" thuộc Mệnh "Nhất Bạch-Thủy" lại tương đối tốt hoặc bình thường. Khảm- Thủy (dương khí) thì âm khí là Khôn- Thổ, tuy có xung khắc nhưng "Nhất Bạch" vẫn là loại Mệnh tốt, có khả năng khắc chế được trở ngại của âm Thổ. Còn nếu số 5 thuộc "Cấn-Thổ" thì quẻ Cấn là Thiếu Nam phối với Khảm là Trung Nam, tức là hai anh em thì chỉ là thiên phối, bình thường. Như vậy là khi xét vận số nhân văn ta phải dựa vào hệ tiên đề nhân sinh của các quẻ Dịch để biết những nét đại cương về tính cách từng loại người, từ đó mà dự báo được đại cương vận mệnh của từng loại cặp số.

3- TỶ LỆ CÁC LOẠI MỆNH SỐ

Theo cách phân loại trên của cổ nhân, ta có thể dễ dàng tính được tỷ lệ các loại bản chất trong một quần thể quốc gia hay dân tộc (mỗi loại đều là 1/9) với các tỷ lệ tổng quát rất chính xác như sau:

3.1- Loại thuộc Mệnh Thổ:

Có tính hiền hòa, cởi mở, bao dung và hòa hợp, chiếm 3/ 9 quân thể (1/ 3). Trong đó 1/ 9 thuộc loại tính cách cân bằng âm dương (Thổ trung cung); 1/ 9 tính dương trội (Cấn Thổ); 1/ 9 tính âm trội (Khôn Thổ).

3.2- Loại thuộc Mệnh Mộc:

Tính tình vui vẻ, chan hòa, chiếm 2/ 9 quân thể. Trong đó 1/ 9 thiên về dương (Chấn Mộc); 1/ 9 thiên về âm (Tốn Mộc).

3.3- Loại thuộc Mệnh Kim:

Tính tình cứng nhắc, nhưng sắc sảo, nhiều khả năng, chiếm 2/ 9 quân thể. Trong đó cũng 1/ 9 thiên về dương (Càn Kim) và 1/ 9 thiên về âm (Đoài Kim).

3.4- Loại thuộc Mệnh Hỏa:

Tính cương trực, ngay thẳng, cởi mở, thiên về nghệ thuật, kỹ xảo, chiếm 1/ 9 quân thể. Là loại cân bằng âm dương.

3.5- Loại thuộc Mệnh Thủy:

Tính tình kín đáo, thâm trầm, sâu thẳm, nhiều tài năng, cũng chiếm 1/ 9 quân thể. Cũng là loại cân bằng âm dương như hành Hỏa, nhưng bản chất trái nhau, một loại bộc trực, một loại thâm trầm, kín đáo.

Như vậy là trong cuộc sống những người thuộc "Hành Thổ" với bản chất bao dung dễ hòa hợp chiếm tới 1/ 3 (3/ 9). Cộng với số người thể chất cân bằng "âm dương" thuộc hai hành Thủy và Hỏa (mỗi loại đều 1/ 9)) đã chiếm tới 5/ 9. Hai loại ít cân bằng, hay thiên về Âm hoặc Dương là hai loại Mệnh Kim và Mộc, mỗi loại đều chiếm 2/ 9 dân số.

4- THỬ SO SÁNH BẢN CHẤT "ÂM DƯƠNG" VỚI HAI QUÁ TRÌNH "ỨC CHẾ- HƯNG PHẤN" CỦA HỆ THẦN KINH

Sự phân loại con người theo vị trí không gian của họ, dựa vào lý thuyết Cửu Tinh rất hợp lý và cho phép khám phá nhiều điều kỳ lạ về con người. Khoa nhân học hiện đại chưa thất có công trình nào như thế. Nếu đem so sánh với lý thuyết phân loại con người theo học thuyết thần kinh của nhà sinh lý học Pavlốp, ta nhận thấy: hai quá trình "Hưng phấn" và "Ức chế", của hoạt động thần kinh rất phù hợp với hai tính chất "dương" và "âm" mà cổ nhân đã miêu tả từ hàng ngàn năm trước. Dương Âm tương ứng với hai trạng thái "hưng phấn" và "ức chế" của hệ thần kinh con người. Còn "dương trội" tương ứng với trạng thái "hưng phấn thái quá", cũng như "âm trội" tương ứng với trạng thái "ức chế thái quá" của hệ thần kinh. Ngoài hai trạng

thái trên còn trạng thái thần kinh "cân bằng" nằm ở giữa. Đó chính là trạng thái "âm dương cân bằng" của các Trường Khí "Ngũ Hoàng- Thổ Tinh" ở Trung cung, "Cửu Tử- Hỏa" và "Nhất Bạch- Thủy" của người xưa. Tuy nhiên, cổ nhân còn phân chia trạng thái cân bằng trên ra làm hai loại tương phản nhau: một loại cân bằng nhưng bộc trực cởi mở (*đại diện là tính chất của Hỏa*); một loại cân bằng nhưng kín đáo thâm trầm (*đại diện là tính chất của Thủy*). Đó là hai loại cân bằng đối xứng nhau, một thuộc Hỏa và một thuộc Thủy. Sự phân chia này sâu sắc hơn và cho phép ta so sánh trong thực tế cuộc sống một cách rõ ràng hơn nhiều. Khoa "Tâm thần bệnh lý" còn dựa vào thành quả của lý thuyết "Phân Tâm" của S. Freud và Sinh lý học hiện đại về hoạt động của *hai hệ thống tín hiệu cơ bản* của hệ thần kinh cao cấp con người, để chia ra làm hai thể loại Tâm Thần kinh lớn. Hai Hệ thống tín hiệu đó là:

- *Hệ thống tín hiệu thứ nhất*, bao gồm những tín hiệu trực tiếp tác động vào năm giác quan và đưa đến bộ não, tạo ra những phản xạ trực tiếp mà Pavlov gọi là những "phản xạ có điều kiện". Hệ tín hiệu này chung cho giới động vật, chỉ có mức độ phát triển thấp và cao mà thôi.

- *Hệ thống tín hiệu thứ hai*, là hệ tín hiệu đặc trưng cho loài người và chỉ có loài người có mà thôi. Đó là hệ thống ngôn ngữ và chữ viết. Những tín hiệu ngoại giới không cần thông qua năm giác quan mà có thể gián tiếp thông qua miêu tả bằng lời nói hay chữ viết, tác động đến bộ não chẳng khác gì những tín hiệu trực tiếp, có khi gây ra những phản ứng mạnh mẽ còn hơn cả những tín hiệu trực tiếp.

* Hệ tín hiệu thứ nhất là cơ sở của phản xạ có điều kiện. Như ta ăn một lát chanh, một miếng khế, tự nhiên nước miếng trào ra. Hay khi trông thấy một kẻ hung dữ đánh đau một đứa trẻ, ta bỗng thấy thương xót đứa bé và cảm tức kẻ ác kia.

* Hệ tín hiệu thứ hai là cơ sở của tư duy lý trí. Ta không cần trực tiếp phải ăn chanh, ăn khế, mà khi đọc một áng văn tả món ăn của Hà Nội có chanh ớt, ta cũng trào nước miếng ra. Hoặc khi đọc một câu chuyện gây bất bình, nghe kể lại chuyện một mù đi ghê độc ác đánh đau một đứa con chồng, ta bỗng nổi cơn giận dữ đối với mù mẹ ghê đó. Kết quả này đều không phải trực tiếp mà gián tiếp nghe miêu tả bằng lời nói hay mắt đọc được trong sách báo mà có.

* *Loại hình thứ nhất có xu hướng thiên về cảm giác trực tiếp, thường có ở loại người giàu cảm tính, thiên về nghệ thuật, dễ bị xúc động.* Nếu thiên về cảm giác thái quá dễ dẫn đến loại bệnh hoang tưởng thể "Hystéria" (sức động nghịch thường trước những tín hiệu tâm lý trực tiếp thông thường).

* *Loại hình thứ hai thiên về lý trí, sức tưởng tượng và sự suy đoán, cơ sở của hoạt động lý trí. Loại này có xu hướng thiên về lý luận, tư duy "logic".* Nếu thái quá dễ dẫn đến loại bệnh lý hoang tưởng lý luận thể "Paranôia" (thể bịa chuyện có lý luận chặt chẽ, làm người đọc hay người nghe dễ tưởng nhầm là sự thật). (Người lãnh đạo nào không hiểu biết về những lệch lạc tâm lý này rất dễ tin vào những báo cáo đôi khi lý luận rất chặt chẽ nhưng lại không có sự thật).

Số người cân bằng âm dương, cũng là cân bằng giữa hai hệ thống thần kinh, giữa cảm xúc và lý trí. Hai học thuyết phân loại con người theo Thần kinh và Tâm thần trên không cho biết cụ thể mỗi loại hình chiếm bao nhiêu phần trăm dân số. Cũng chưa có nghiên cứu nào cụ thể để đưa ra những thống kê có sức thuyết phục. Trái lại phân loại theo Cửu Tinh cổ cho phép ta tính được cụ thể tỷ lệ các loại hình nhân cách trong một quần thể xã hội (như ở mục trên). Theo cổ nhân thì có đến $1/3$ số người trong xã hội là thuộc loại cân bằng âm dương (trong đó $1/9$ thuộc loại Mệnh Thổ trung cung (còn Thổ ngoại biên hoặc âm hoặc dương thì chiếm $2/3$); $1/9$ thuộc Mệnh Thủy và $1/9$ thuộc Mệnh Hỏa. Tổng cộng là $3/9 = 1/3$). Đúng sai ta chưa có thống kê nghiên cứu cụ thể, nhưng dựa vào lôgic của tư duy thì ta có thể tin tưởng. Số người cân bằng âm dương này có tình cảm và lý trí hài hòa, đúng mức, không bên nào thái quá, chỉ có bản tính hoặc thâm trầm kín đáo, hoặc bộc lộ cởi mở mà thôi. Họ rất khó bị lôi kéo bởi những phong trào cực đoan, có tính sùng bái một chiều hay tính mê tín dị đoan. Tuy nhiên, những loại người dễ mất cân bằng giữa hai hệ thống tín hiệu trên trong xã hội lại không phải là ít. Vì vậy những trào lưu lệch lạc của mọi xã hội luôn luôn sử dụng lớp người này làm sân chơi của bọn cơ hội. Những mê tín nhảm nhí cũng dễ lôi kéo họ tụ tập thành những phong trào nhỏ đôi khi gây mất trật tự an toàn xã hội.

Đi sâu vào nghiên cứu sự phân loại nhân học của người xưa qua phương pháp "Vận số Cửu tinh", chúng ta thấy có nhiều điểm chẳng khác mấy so với những định nghĩa của môn sinh lý học và khoa phân tâm học hiện đại. Nhiều điểm phân loại xưa còn chi tiết và cụ thể hơn phương pháp hiện đại.

Cổ nhân quan niệm bản tính con người không thể chỉ do di truyền cộng thêm với sự giáo dục dày công mà tạo ra theo ước muốn được. Nó còn phụ thuộc rất lớn vào "Số" Trường Khí năm sinh của từng người. Không thiếu gì trường hợp được sinh ra trong những gia đình có nền nếp, được giáo dục đầy đủ, nhưng đứa trẻ lớn lên vẫn hư hỏng. Trái lại, cũng không thiếu gì trường hợp được sinh ra trong hoàn cảnh nghèo hèn, thiếu giáo dục nhưng đứa trẻ lớn lên vẫn thành người có đạo đức tốt, có ích lớn cho xã hội. Vì thế mới có câu: "Cha mẹ sinh người, trời sinh tính". "Tính" đó chính là "thiên tính" của từng người, cái phần bẩm sinh không dễ gì cải tạo, vì nó bị chi phối bởi một trong chín Trường Khí lớn của Vũ Trụ, con người không thể cưỡng lại được. Đừng nói rằng Vũ Trụ không có ảnh hưởng gì đến con người, ảnh hưởng sâu sắc nhất đến con người chính là thông qua Trường Khí năm sinh của họ. Quan niệm trên đã để lại dấu ấn sâu đậm ngay trong ngôn ngữ hàng ngày của chúng ta. Từ bao đời nay, các từ "Tính Mệnh" và "Số Mệnh" luôn luôn đi đôi với nhau, đã nói lên ảnh hưởng của học thuyết Cửu Tinh trong tư duy truyền thống từ rất xa xưa. Chưa thấy có ngôn ngữ nào có những từ ngữ kép tương ứng như những từ "Hán Việt" trên. Trong thực tế cuộc sống, mỗi người chúng ta không ít lần chứng nghiệm rằng nhiều bi kịch của cuộc đời con người chính là do "tính cách" của họ tạo thành. Cái không do tính cách được quy cho là tại "số". Vì quả thật có nhiều vận may cứ đến với người này mà không đến với người khác. Cổ nhân quy "số tốt" là do "phúc đức" của gia tộc

người đó tạo thành. Vì thế mới có nhiều trường hợp "kẻ ăn không hết; người lần không ra", hay kẻ bắt tài ngồi lên đầu kẻ tài ba; kẻ ngồi mát ăn bát vàng, tọa hưởng kỳ thành trên công lao ngàn vạn người khác! Chưa có công trình nào thống kê về kết quả quan sát vấn đề này để có thể đánh giá nó đúng được bao nhiêu phần trăm, vì nó đòi hỏi thời gian quá dài mà một đời người chưa đủ để quan sát.

5- BẢN MỆNH VÀ THỜI VẬN (HAY LÀ NIÊN VẬN VÀ TIỂU VẬN)

Như trong phép xem năm tốt xấu, phép xem vận số nhân học cũng phải tìm hiểu sự chi phối của thời cuộc Tiểu Vận đối với Niên mệnh từng người. Vì vậy phải xem Niên Mệnh của người đó là "tương sinh" hay "tương khắc" với Tiểu Vận. Trường Khí Tiểu Vận ảnh hưởng rất lớn đến Niên Vận. Nói chung Niên Mệnh "tương sinh" với Tiểu Vận là tốt, có nghĩa là thời cuộc đối với người đó có nhiều thuận lợi. "Sinh nhập" vào Niên Mệnh là tốt nhất, người đó coi như được sinh hợp thời, dễ thành công trong sự nghiệp. Nếu "sinh xuất" là tốt vừa hoặc bình thường, phải lao tâm khổ tứ mới thành công. Còn "tương khắc" với Tiểu Vận là xấu, thời cuộc không thuận lợi. Nếu "khắc nhập" vào Niên Mệnh càng xấu hơn, có nghĩa là người đó sinh không hợp thời, khó thành sự nghiệp. Còn "khắc xuất" có thể là xấu vừa hoặc bình thường. Đồng Hành, khác cực là rất tốt; đồng Hành, đồng cực là xấu, mọi việc trong đời sẽ không được thuận.

(Tham khảo bảng số các cung Phi Tinh trên).

Khí âm dương của Cửu Tinh kết hợp thành 5 loại hình như đã nói ở mục thời vận. Năm loại hình đó khi áp dụng vào vận số nhân văn là để xem xét bản chất con người thuộc loại nào, mang những đặc tính gì mà thôi. Để tiên đoán được bước đường thăng trầm của cuộc đời họ lại phải phối hợp với Trường Khí Tiểu Vận. Vận số của mỗi người bị chi phối chặt chẽ bởi Tiểu Vận 20 năm mà người đó được sinh ra, sau mới đến ảnh hưởng của Đại Vận 60 năm người đó sống. Vì vậy khi xét một Vận số nhân văn, ta phải đặt Niên Mệnh của từng người vào Tiểu Vận 20 năm của người đó để lý giải. Còn Đại Vận chỉ là để tham khảo thêm. Ví dụ một người có Niên Mệnh là Thất Xích-Kim Tinh lại sinh ra trong Tiểu Vận cũng Thất Xích hay Lục Bạch thì thời cuộc đối với người đó là thuận lợi, chỉ còn bản thân có biết tận dụng những cơ hội thuận lợi hay không mà thôi. Nếu Mệnh Thất Xích lại được sinh trong Tiểu Vận Cửu Tử- Hỏa Tinh thì thời cuộc đối với người đó không được thuận lợi lắm, nhiều khó khăn phải vượt qua, dễ bị thất bại. Muốn thành công phải lao tâm khổ tứ nhiều gấp bội người gặp thuận lợi, nhưng có khi lại thành công to trong binh nghiệp (vì Hỏa chế Kim thành thép tốt). Vì vậy lý giải chi tiết vận số con người phải lồng Cửu Tinh Niên Mệnh trong Cửu Tinh Tiểu Vận, lấy Niên Mệnh làm chính và xem xét kỹ kượng mới có lời giải đúng.

* Ví dụ: một người sinh năm 1928, có Niên Mệnh là "Cửu Tử- Hỏa Tinh". Năm 1928 thuộc Tiểu Vận 4 Trung Nguyên của Tam Nguyên đương đại (từ 1924 đến hết 1943) là Tứ Lục- Mộc Tinh. Ta có bảng Vận số của người đó tương ứng với Tiểu Vận theo các số như dưới đây:

Kết quả: Bản Mệnh là "Cửu Tử- Ly Hỏa" được sinh trong Vận "Tứ Lục- Tốn Mộc", Mệnh Hỏa được Vận Mộc bổ sung, Hỏa càng thêm mạnh. Như vậy là Mệnh và Vận tương sinh, lại là "sinh nhập". Đây là trường hợp rất tốt, sinh hợp thời, sẽ gặp nhiều may mắn trong cuộc sống. Nếu xét thêm Đại Vận của Tiểu Vận 4 đó là Đại Vận thứ 83 từ 1924 đến 1983 thuộc Nhị Hắc- Thổ, Mệnh chủ tương sinh Đại Vận, là "sinh xuất", như vậy người này sinh ra lại có lợi cho đại cuộc (Đại Vận), có nghĩa là lao động của loại Mệnh này đem lại lợi ích cho thời cuộc. Cả hai mối quan hệ với Đại Vận và Tiểu Vận đều tương sinh, người này số trường thọ. Niên Vận Cửu Tử là năm rất tốt, nhưng tuổi Cửu Tử lại thuộc nhóm "Thiên phối", hay gặp nghịch cảnh nên mệnh số lúc tuổi trẻ không thuận lợi lắm, gặp nhiều gian nan. Nhưng vì được thời cuộc tương sinh nên đều vượt qua khó khăn, tạo thành hậu vận khá. Như mục phân loại trên đã nói, người mệnh "Cửu Tử" là những người thể trạng cân bằng âm dương, thông minh, nhiệt tình, nhiều tài năng, tính tình bộc trực, ngay thẳng, không thâm hiểm, nhưng đôi khi nóng vội. Tuy nhiên đó là cách phân loại đại cương, (9 nhóm lớn), không thể có chuyện tất cả người mệnh "Cửu Tử" đều giống nhau. Cũng giống như việc phân loại mọi sinh vật khác, loại có vú ăn thịt khác loại có vú ăn cỏ, cũng khác loại tạp ăn; nhưng không phải đã là loại có vú ăn thịt thì số phận con nào cũng giống nhau. Phải nhận thức đúng tính đại cương trong cách phân loại nhân văn ra 9 loại "Niên Mệnh" của môn dự báo cổ này mới không nhầm lẫn với việc đi vào chi tiết từng cá thể như trong môn "tướng số" đầy võ đoán. Đây chỉ là môn phân loại nhân học, không phải là môn bói toán. Cùng sinh năm 1928 (Cửu Tử-Ly Hỏa) đi vào chi tiết thứ cấp lại phải xét đến Trường Khí tháng sinh chịu tác động của Cửu Tử năm sinh ra sao. Tháng cũng có 9 loại Trường Khí như năm, như vậy nếu tính đến tháng sinh thì riêng người Mệnh Cửu Tử đã có 18 loại vận số âm dương khác nhau. Nếu tính đến ngày sinh thì sẽ thành 162 loại vận số theo ngày. Còn nếu tính cả giờ sinh thì có tới 1458 vận số khác nhau của riêng người có niên mệnh Cửu Tử ($18 \times 9 \times 9 = 1458$ thời điểm theo giờ sinh). Sự phân loại đó đã là quá đủ chi tiết để dự báo từng nhóm người có số mệnh tương đồng. Sự lý giải vận số trên, nêu lên là để làm ví dụ. Muốn lý giải các trường hợp khác xin đọc giả tự vận dụng những nguyên lý đã được nêu vào từng trường hợp cụ thể để tự xét đoán lấy. Nhận thức cơ bản phải coi đây là một phương pháp phân loại nhân văn của cổ nhân (theo vị trí không gian của từng người). Như mọi phép phân loại khác nó chỉ cho ta biết những đặc điểm cơ bản thuộc về tính cách, xu hướng và những khả năng thành bại có thể xảy ra của từng loại Vận Số, không thể là phương pháp bói toán mê tín như nhiều người lầm tưởng.

6- BẢN MỆNH VÀ BÁT TRẠCH CỦA PHONG THỦY

Vận số Nhân văn theo Cửu Tinh, còn cho ta biết cả mối liên quan đến phương hướng nhà ở, nơi ngủ, nơi làm việc, hướng hoạt động tối ưu của từng người cùng những phương hướng bất lợi cho họ. Xuất phát từ quan niệm các Trường Khí Cửu Tinh có những quỹ đạo riêng (như đã nói ở phần đầu), nên Cửu Tinh Niên Mệnh của mỗi người cũng có những quỹ đạo hoạt động riêng của nó. Từ quỹ đạo riêng đó mà có các hướng lợi hại khác nhau. Tính tốt xấu của phương hướng cho từng người là căn cứ vào tính xung khắc Đông Tây của Tám Quẻ Hậu Thiên của Dịch học. Đây cũng là cơ sở của khoa Phong Thủy cổ. Khoa này dựa theo tính xung hợp của 8 quẻ cơ bản (tức 8 số theo Tượng Nhị Phân) chia con người ra làm hai nhóm lớn:

* *Nhóm Tây Tứ Trạch*, gồm những người có các quẻ Niên Mệnh là "Càn-Khôn - Cấn - Đoài".

* *Nhóm Đông Tứ Trạch*, gồm những người có các quẻ Niên Mệnh là "Ly - Khảm - Chấn - Tốn".

(Cần chú ý, tuy đều là 8 quẻ "biến Dịch", nhưng lý thuyết Cửu Tinh dựa trên sự tổ 7 mẫu cho 9 sao (cửu tinh), tính lành dữ của các mẫu theo quy ước riêng; còn trong Phong Thủy thì bát trạch hoàn toàn dựa trên xung khắc ngũ hành để dự báo cát hung).

Để hiểu rõ vấn đề này cần thiết phải nhắc lại lý thuyết về "biến dịch" của các Tượng Số Nhị phân (*xin xem thêm Kinh Dịch và Hệ Nhị Phân-sách đã dẫn*).

6.1- Tám Biến của 8 quẻ Hậu Thiên:

Khi nghiên cứu Dịch, chúng ta đã biết, cổ nhân rất chú trọng đến sự biến hóa của các quẻ Dịch cơ bản, theo sự tuần hoàn trên bốn phương, tám hướng của Lạc Thư. Mỗi quẻ Dịch đều có thể biến thành 7 quẻ khác, còn lần biến thứ 8 là lần trở về nguyên dạng cũ. Nguyên tắc biến là thay đổi từng hào, từ trên xuống rồi lại từ dưới lên cho đủ 8 lần. Vì quẻ có ba hào nên hào giữa (trung) biến nhiều nhất. Ta nhắc lại tám biến cơ bản đó:

- 1- Biến 1: Hào Thượng; 2- Biến 2: Hào Trung; 3- Biến 3: Hào Hạ;
- 4- Biến 4: Hào Trung; 5- Biến 5: Hào Thượng; 6- Biến 6: Hào Trung;
- 7- Biến 7: Hào Hạ; 8- Biến 8: Hào Trung.

* Tổng cộng:

- + Hào Thượng biến 2 lần;
- + Hào Hạ biến 2 lần;
- + Hào Trung biến 4 lần.

• Lần biến 1: Hào thượng biến: âm thành dương, dương thành âm. Tám quẻ cơ bản chia thành bốn cặp quẻ "đồng hành" hoặc "tương sinh"; mỗi cặp, quẻ nọ biến thành quẻ kia: -Cặp Càn-Đoài: Càn biến thành Đoài, Đoài biến thành Càn. Hai quẻ này đều là hành Kim (dương Kim và âm Kim), nên quẻ nọ biến thành quẻ kia làm tăng thêm sinh lực của nhau.

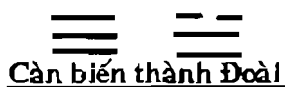
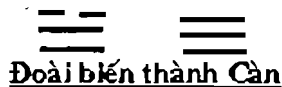
Càn biến thành ĐoàiĐoài biến thành Càn

- Cặp Ly-Chấn: Ly biến thành Chấn, Chấn biến thành Ly. Ly là Hỏa, Chấn là Mộc. Hai quẻ này “tương sinh” Mộc Hỏa. Tương sinh này là “sinh nhập”, Chấn Mộc tăng thêm sinh lực cho Ly Hỏa, quẻ chủ thể được bồi bổ, rất tốt.

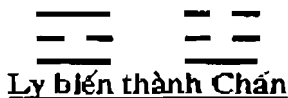
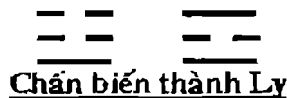
Ly biến thành ChấnChấn biến thành Ly

- Cặp Tốn-Khảm: Tốn biến thành Khảm, Khảm biến thành Tốn. Tốn là âm Mộc, Khảm là Thủy. Hai quẻ này “tương sinh” Thủy-Mộc, cũng là “sinh nhập”, Khảm Thủy bồi bổ cho Tốn Mộc tươi tốt.

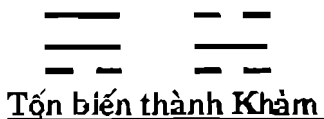
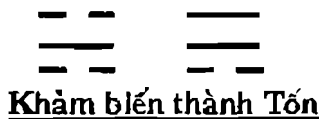
Tốn biến thành KhảmKhảm biến thành Tốn

- Cặp Cấn-Khôn: Cấn biến thành Khôn, Khôn biến thành Cấn. Cấn thuộc dương Thổ, Khôn thuộc âm Thổ. Hai quẻ này “đồng hành” bổ sung cho nhau.

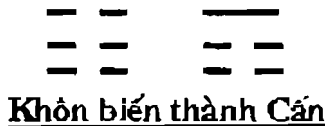
Cấn biến thành KhônKhôn biến thành Cấn

Như vậy lần biến thứ nhất này đều là “tương sinh” hoặc “đồng hành”, rất tốt cho quẻ chủ. Người xưa gọi lần biến này là “Sinh Khí”, vì nó tăng thêm sinh lực cho quẻ chủ thể. Cần chú ý rằng, ngôn ngữ của Dịch cổ là ngôn ngữ hình tượng, giàu biểu cảm, khiến cho người học, nếu đã hiểu rõ ý nghĩa, sẽ hiểu ngay mà không cần nhiều lời giải thích. Còn nếu không hiểu thì những danh từ giàu hình tượng đó sẽ trở thành khó hiểu, dễ nhầm là chủ quan “mê tín”.

• Lần biến 2: Thêm Hào giữa biến: - Cặp Càn- Chấn: biến lẫn ra nhau, Càn-Kim, Chấn-Mộc. Hai quẻ “tương khắc” Kim-Mộc.

Khắc này là “khắc xuất”, biến ra cái phải khắc chế nó; nếu gặp phải Mộc quá cứng thì Kim có khi bị sút mẻ.

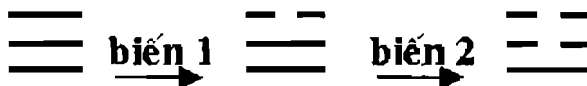
Cặp Càn- Chấn biến lẫn ra nhau

- Cặp Đoài- Ly: biến lẫn ra nhau. Đoài- Kim, Ly-Hỏa. Hai quẻ “tương khắc” Hỏa-Kim. Khắc này lại là “khắc nhập”, tức biến ra cái nó làm hại chính mình.

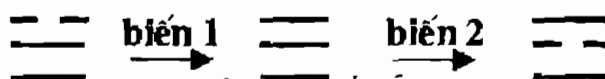

Cặp Đoài - Ly biến lẫn ra nhau

-Cặp Tốn-Khôn: biến lẫn ra nhau. Tốn-Mộc, Khôn-Thổ. Thuộc cặp quẻ “tương khắc” Thổ-Mộc. Khắc này là “khắc xuất”, biến ra quẻ là đối tượng khắc chế của chính mình.

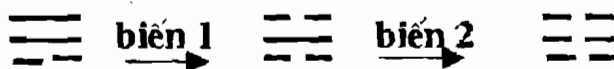

Cặp Tốn- Khôn biến lẫn ra nhau

-Cặp Khảm- Cấn: biến lẫn ra nhau. Khảm-Thủy, Cấn-Thổ, thuộc cặp quẻ “tương khắc” Thủy- Thổ. Khắc này lại là “khắc nhập” rất xấu đối với chủ thể.

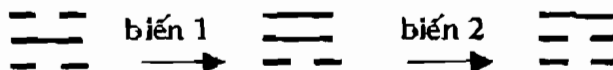

Cặp Khảm- Cấn biến lẫn ra nhau

Như vậy lần biến thứ hai này đều là “tương khắc”, chủ thể không hòa hợp với biến thể, nên luôn luôn bị quấy nhiễu không yên. Người xưa gọi lần biến này là “Ngũ Quỷ” để nói lên sự quấy nhiễu đó.

• Lần biến 3: Thêm Hào Hạ biến: - Cặp Càn- Khôn, biến lẫn ra nhau. Càn- Kim, Khôn-Thổ. Thuộc cặp quẻ “tương sinh” Thổ sinh Kim. Đây là trường hợp “sinh nhập”, rất tốt cho chủ thể.

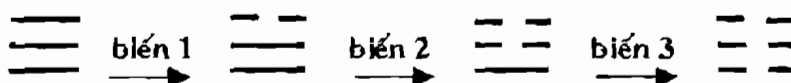

Cặp Càn - Khôn biến lẫn ra nhau

-Cặp Đoài- Cấn, biến lẫn ra nhau. Đoài- Kim, Cấn- Thổ, thuộc cặp quẻ “tương sinh nhập” Thổ-Kim, rất tốt cho quẻ Đoài chủ thể.

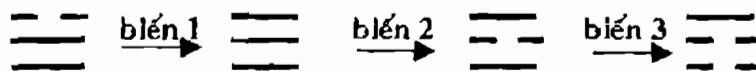

Cặp Đoài- Cấn biến lẫn ra nhau

-Cặp Chấn- Tốn, biến lẫn ra nhau. Thuộc dương Mộc và âm Mộc, là cặp quẻ “đồng hành”, tăng cường sinh lực cho nhau.

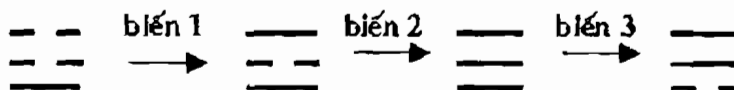

Cặp Chấn- Tốn biến lẫn ra nhau

- Cặp Ly-Khảm, biến lẫn ra nhau. Là hai quẻ “tương khắc” Thủy- Hỏa, nhưng lại nương tựa vào nhau, vì Thủy không có Hỏa thì khó thành hữu dụng; Hỏa không có Thủy thì không có gì chế bớt bản chất khô nóng cuồng nhiệt.

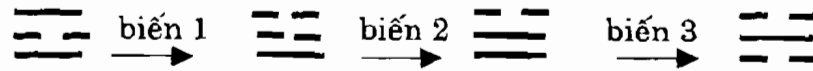

Cặp Ly- Khảm biến lẫn ra nhau

Tóm lại lần biến 3 này chủ thể tạo ra quẻ “tương sinh” và “đồng hành” hay chế ngự cái “thái quá” của nhau, người xưa gọi là “Diên Niên”.

• Lần biến 4: Thêm Hào giữa biến lần thứ hai: - Cặp Càn-Khảm, biến lẫn ra nhau. Càn- Kim, Khảm- Thủy, là hai quẻ “tương sinh” Kim sinh Thủy, nhưng là “sinh xuất” làm cho chủ thể bị hao tổn.

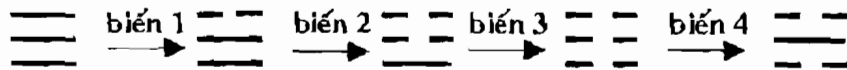

- Cặp Cấn- Chấn, biến lẫn ra nhau. Cấn- Thổ, Chấn- Mộc, là hai quẻ “tương khắc” Thổ- Mộc. Chủ thể bị “khắc nhập”, không khỏi bị tổn hại.

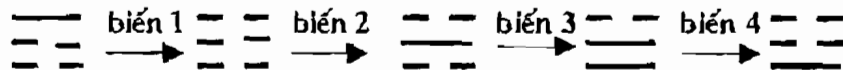

- Cặp Tốn- Đoài, biến lẫn ra nhau. Tốn- Mộc, Đoài- Kim, là hai quẻ “tương khắc” Kim- Mộc. Chủ thể bị “khắc nhập”, cũng như cặp trước, không khỏi bị tổn hại.

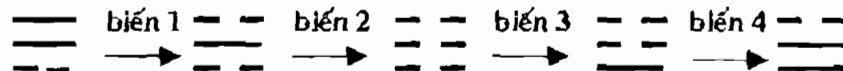

- Cặp Ly- Khôn, biến lẫn ra nhau. Ly- Hỏa, Khôn- Thổ, là hai quẻ “tương sinh” Hỏa- Thổ, nhưng là “sinh xuất”, chủ thể cũng không tránh khỏi bị hao tổn.

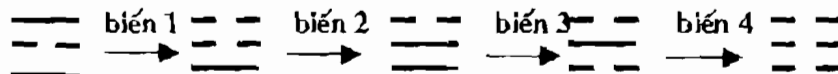

Lần biến này tạo ra các quẻ, hoặc “sinh xuất”, hoặc “khắc nhập”, như vậy là đều làm hao tổn chính quẻ chủ thể. Người xưa gọi trường hợp này là “Luc sát”, tức là làm hại đến chính “lục thân”(tức: cha, mẹ, vợ chồng, con cái chính mình). Còn gọi những quẻ biến này là quẻ “Du hôn”.

• Lần biến 5: Thêm Hào thượng biến lần thứ hai:

- Cặp Càn- Tốn, biến lẫn ra nhau. Càn- Kim, Tốn- Mộc, là hai quẻ “tương khắc” Kim- Mộc, làm hại lẫn nhau, cũng làm hao tổn chủ thể.

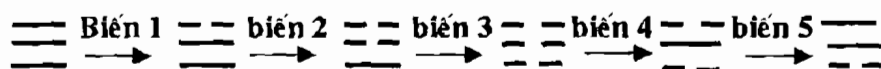

- Cặp Khảm-Đoài, biến lẫn ra nhau. Khảm- Thủy, Đoài- Kim, là hai quẻ “tương sinh” Kim- Thủy, nhưng là âm Kim sinh Thủy, là loại Thủy không hoàn bị, khuyết tật, thành bất lợi cho chủ thể.



- Cặp Cấn-Ly, biến lẫn ra nhau. Cấn- Thổ, Ly- Hỏa, là hai quẻ “tương sinh” Hỏa Thổ. Là trường hợp “sinh nhập” nhưng cũng như trên, Ly là Hỏa mạnh, sinh ra dương Thổ là Thổ khô cứng làm cho quẻ Thổ trở thành vô dụng, bất lợi.



- Cặp Chấn-Khôn, biến lẫn ra nhau. Chấn- Mộc, Khôn-Thổ, là hai quẻ “tương khắc” Mộc- Thổ. Là “khắc xuất” nhưng chủ thể là dương Mộc khắc chế âm Thổ càng làm cho âm Thổ trở thành căn cỗi trực tiếp làm hại cho chủ thể.

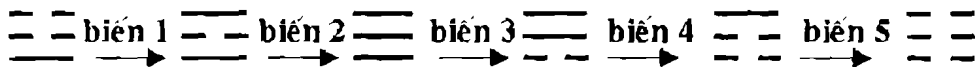

Như vậy lần biến này tạo ra các quẻ, khi tương sinh, khi tương khắc nhưng đều có hại cho chủ thể. Người xưa gọi lần biến 5 này là “Họa Hai”.

• **Lần biến 6: Thêm Hào giữa biến lần thứ ba:**

- Cặp Càn-Cấn biến lẫn ra nhau. Càn- Kim, Cấn- Thổ, là hai quẻ “tương sinh nhập” Thổ-Kim, tốt cho chủ thể.

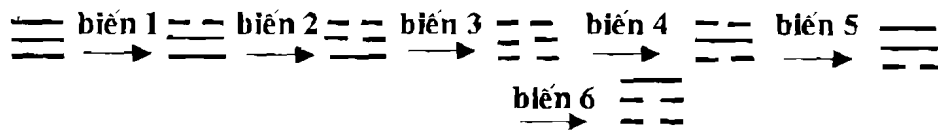

- Cặp Khảm-Chấn, biến lẫn ra nhau. Khảm-Thủy, Chấn- Mộc, là hai quẻ “tương sinh”, Thủy mạnh sinh dương Mộc, rất tốt.

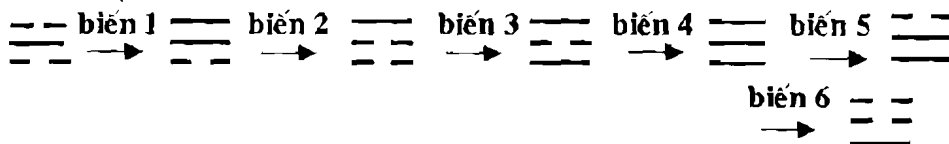

- Cặp Tốn-Ly, biến lẫn ra nhau. Tốn-Mộc, Ly-Hỏa cũng là hai quẻ “tương sinh” Mộc- Hỏa. Âm Mộc là loại Mộc nhỏ, thứ dễ bốc cháy.

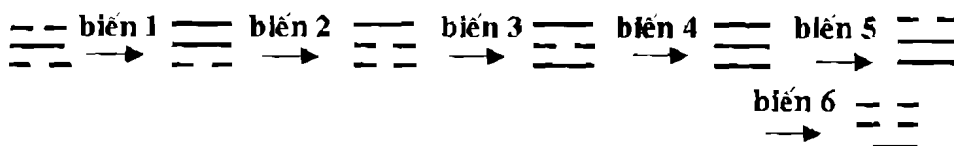

- Cặp Khôn- Đoài, biến lẫn ra nhau. Khôn-Thổ, Đoài- Kim, cũng là hai quẻ “tương sinh” âm Thổ sinh âm Kim.

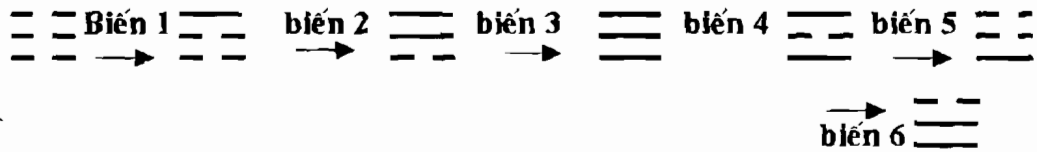

* Lần biến 6 tạo ra những cặp quẻ tương sinh, rất tốt. Người xưa gọi lần biến thứ 6 này là “Thiên Y” (ý nói như có thuốc trời hỗ trợ làm cho chủ thể bền vững).

• Lần biến 7: Thêm Hào hạ biến lần thứ hai:

- Cặp Càn- Ly, biến lẫn ra nhau. Càn- Kim, Ly- Hỏa, là hai quẻ “tương khắc nhập” Hỏa- Kim, sẽ làm cho chủ thể biến dạng.

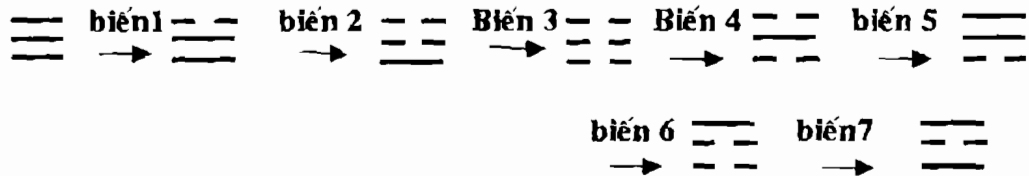

- Cặp Khảm- Khôn, biến lẫn ra nhau. Khảm- Thủy, Khôn- Thổ, cũng là hai quẻ “tương khắc nhập” Thủy- Thổ, làm hao tổn và biến đổi dòng chảy của Thủy ban đầu.

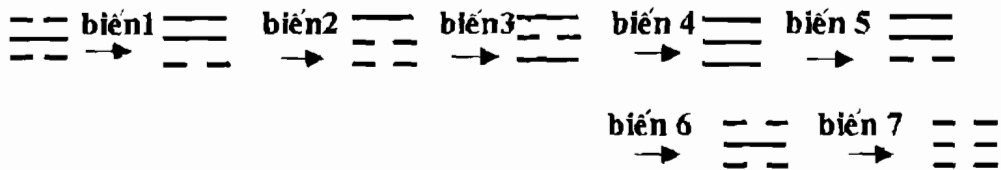

- Cặp Cấn- Tốn, biến lẫn ra nhau. Cấn- Thổ, Tốn- Mộc, cũng là hai quẻ “tương khắc nhập” Thổ- Mộc, làm cho chủ thể bị suy mòn, thoái hóa.

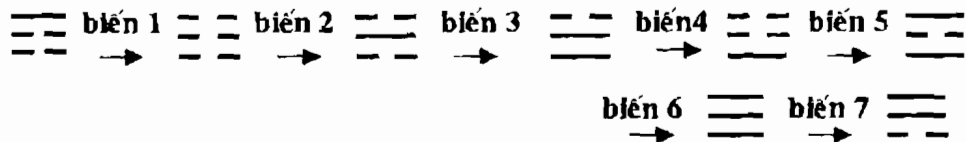

- Cặp Chấn- Đoài, biến lẫn ra nhau. Chấn- Mộc, Đoài- Kim, là hai quẻ “tương khắc nhập” Kim- Mộc, làm cho Mộc không còn hình dạng ban đầu.

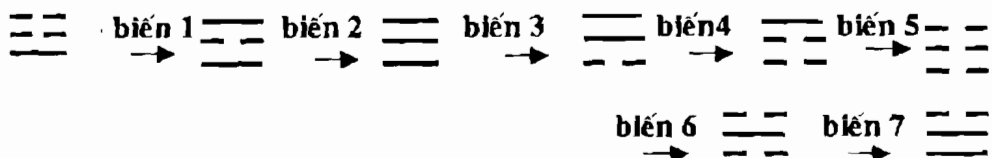









Như vậy lần biến 7 này tạo ra các cặp quẻ tương khắc làm hai chủ thể, làm thay đổi dạng ban đầu của chủ thể. Người xưa gọi lần biến này là “Tuyết Mệnh” rất xấu, vì đều là khắc hại đến quẻ chủ thể.

• Lần biến 8: Thêm Hào giữa biến lần thứ tư:

Tất cả 8 quẻ cơ bản qua 7 lần biến, đến lần biến thứ 8 này đều trở về quẻ ban đầu: Càn trở về Càn, Khảm trở về Khảm, Cấn trở về Cấn, Chấn trở về Chấn, Tốn trở về Tốn, Ly trở về Ly, Khôn trở về Khôn, Đoài, trở về Đoài. Người xưa gọi lần biến 8 này là quẻ “Phục Vị” hay quẻ “Quy Hôn”, có nghĩa là khôi phục lại bản thể ban đầu của quẻ. Có sách gọi quẻ Phục Vị là quẻ Phúc Đức.

Người đời sau ứng dụng các quẻ biến vào các môn dự báo khác nhau, chỉ dùng các danh từ “Sinh Khí”, “Thiên Y”, “Tuyết Mệnh”... hay “Du Hôn”, “Quy Hôn” của cổ nhân mà không giải thích, cũng không hiểu nổi thâm ý việc dùng từ mang nhiều hình tượng và mang tính khái quát cao của cổ nhân để diễn tả nội dung 8 biến, nên nhiều người không hiểu cho đó là “mê tín” nhằm nhí. Thực ra đó chỉ là các danh từ quy ước để diễn tả mối tương tác “sinh khắc ngũ hành” của các quẻ chủ thể và quẻ biến như chúng ta đã khảo sát, mà không cần dùng nhiều lời giải thích.

Khi khảo sát về Hệ toán Nhị Phân chúng ta đã biết tám quẻ cơ bản chính là 8 số của Tập hợp ba hàng vạch, từ số 0 đến số 7. Như vậy ta có thể dễ dàng chuyển 8 quẻ cơ bản thành 8 số nhị phân theo ký hiệu hiện đại như sau:

<u>Quẻ Khôn</u>		tức số “0”; viết theo Nhị phân hiện đại là “0 0 0”
<u>Quẻ Cấn</u>		tức số “1”; - - - - - “0 0 1”
<u>Quẻ Khảm</u>		tức số “2”; viết theo Nhị phân hiện đại là “0 1 0”
<u>Quẻ Tốn</u>		tức số “3”; - - - - - “0 1 1”
<u>Quẻ Chấn</u>		tức số “4”; viết theo Nhị phân hiện đại là “1 0 0”
<u>Quẻ Ly</u>		tức số “5”; - - - - - “1 0 1”
<u>Quẻ Đoài</u>		tức số “6”; viết theo Nhị phân hiện đại là “1 1 0”
<u>Quẻ Càn</u>		tức số “7”; viết theo Nhị phân hiện đại là “1 1 1”

Bảng 50: Tóm tắt tám biến của 8 quẻ cơ bản

TAM QUẺ CƠ BẢN	Biến 1 (SINH KHÍ)	Biến 2 NGU QUY	Biến 3 DIỄN NIÊN	Biến 4 LỤC SAT	Biến 5 HOA HẠI	Biến 6 THIỆN Y	Biến 7 (TUYẾT MỆNH)	Biến 8 PHỤC VỊ
CÀN-7	ĐOÀI-6	Chấn-4	KHÔN-0	Khảm-2	Tốn-3	CÀN-1	Ly-5	CÀN-7
KHÂM-2	TỐN-3	Cấn-1	LY-5	Cản-7	Đoài-6	CHẤN-4	Khôn-0	KHÂM-2
CẢN-1	KHÔN-0	Khảm-2	ĐOÀI-6	Chấn-4	Ly-5	CÀN-7	Tốn-3	CẢN-1
CHẤN-4	LY-5	Cản-7	TỐN-3	Cấn-1	Khôn-0	KHÂM-2	Đoài-6	CHẤN-4
TỐN-3	KHÂM-2	Khôn-0	CHẤN-4	Đoài-6	Cản-7	LY-5	Cấn-1	TỐN-3
LY-5	CHẤN-4	Đoài-6	KHÂM-2	Khôn-0	Cấn-1	TỐN-3	Cản-7	LY-5
KHÔN-0	CẢN-1	Tốn-3	CÀN-7	Ly-5	Chấn-4	ĐOÀI-6	Khảm-2	KHÔN-0
ĐOÀI-6	CÀN-7	Ly-5	CẢN-1	Tốn-3	Khảm-2	KHÔN-0	Chấn-4	ĐOÀI-6

Chú ý: Bốn cột chữ Hoa đậm là các quẻ "biến tốt" (cát) của các quẻ gốc. Bốn cột in nhạt, chữ thường nghiêng là các quẻ "biến xấu" (hung) của các quẻ gốc

Dịch Tiên Thiên là đọc ngược từ số lớn đến số nhỏ "Càn-Đoài-Ly-Chấn-Tốn-Khảm-Cấn-Khôn". (Tức từ 7 đến 6-5-4-3-2-1 đến 0). Ta có thể viết "tám biến" của 8 quẻ cơ bản trên theo các số như trên (tức số nọ biến thành số kia). Đây là cách biến hóa của các con số theo tượng "nhị phân" của chúng khi chúng thay đổi vị trí trong không gian. Con số viết dưới các ký hiệu đơn thuần không thể hiện vấn đề này, vì vậy nghiên cứu sự biến hóa của "Tượng Số" là môn học đặc biệt của Triết học Á Đông, chưa thấy có môn toán hiện đại nào tương ứng như thế. Vấn đề này vì vậy còn nhiều ẩn số chưa được giải đáp và còn nằm trong vòng bí mật của Tạo Hóa. Rất có thể nó sẽ trở thành môn toán của tương lai.

6.2- Hệ Quả: hai nhóm quẻ:

Theo hệ quả của cơ chế "ngũ hành" 8 quẻ cũng như cơ chế "Tám biến" của các số nhị phân, ta có thể chia 8 quẻ cơ bản thành hai nhóm quẻ xung khắc lẫn nhau, trong đó mỗi quẻ của nhóm này nếu biến ra quẻ của nhóm kia là "xấu" (hung) vì tính xung khắc của chúng. Còn nếu biến ra những quẻ cùng nhóm thì là "tốt" (cát) vì đều là những quẻ tương sinh hay đồng hành.

Bảng 51: Tám biến theo số số của 8 Quẻ

TAM QUÊ CƠ BẢN	BIẾN 1 SINH KHÍ	Biến 2 NGŨ QUY	BIẾN 3 DIÊN NIÊN	Biến 4 LỤC SÁT	biến 5 HOA HẠI	BIẾN 6 THIÊN Y	Biến 7 (Tuyệt Mệnh)	BIẾN 8 PHỤC VỊ
SỐ 7	Thành 6	Thành 4	Thành 0	Thành 2	Thành 3	Thành 1	Thành 5	Về 7
SỐ 6	Thành 7	Thành 5	Thành 1	Thành 3	Thành 2	Thành 0	Thành 4	Về 6
SỐ 5	Thành 4	Thành 6	Thành 2	Thành 0	Thành 1	Thành 3	Thành 7	Về 5
SỐ 4	Thành 5	Thành 7	Thành 3	Thành 1	Thành 0	Thành 2	Thành 6	Về 4
SỐ 3	Thành 2	Thành 0	Thành 4	Thành 6	Thành 7	Thành 5	Thành 1	Về 3
SỐ 2	Thành 3	Thành 1	Thành 5	Thành 7	Thành 6	Thành 4	Thành 0	Về 2
SỐ 1	Thành 0	Thành 2	Thành 6	Thành 4	Thành 5	Thành 7	Thành 3	Về 1
SỐ 0	Thành 1	Thành 3	Thành 7	Thành 5	Thành 4	Thành 6	Thành 2	Về 0

** Hai nhóm Quẻ:

Kết quả ta có 2 nhóm quẻ:

* 1- Nhóm thứ nhất là 4 quẻ: Càn- Đoài- Cấn- Khôn. (Tức bốn số "7, 6, 1 và 0" là cùng một nhóm). Nếu Càn biến thành Đoài là "Sinh Khí"; biến thành Cấn là "Thiên Y"; biến thành Khôn là "Phúc Đức" (hay Diên Niên); hoặc trở về chính mình là "Phục Vị". "Khôn-Cấn-Đoài-Càn" (hay bốn số "0, 1, 6, 7") là nhóm bốn số theo 2 quẻ Càn-Đoài ở phía Tây, nên thành nhóm quẻ phía Tây, Phong Thủy gọi là Tây Tứ Trạch.

* 2- Nhóm thứ hai là 4 quẻ: Chấn- Tốn- Ly- Khảm. (Tức bốn số 5, 4, 3, 2 là cùng một nhóm). Có 2 quẻ ở phía Đông là Chấn- Tốn; 2 quẻ kia chiếm trục Nam-Bắc là Ly- Khảm. Nếu Chấn biến thành Tốn là "Phúc Đức"; biến thành Ly là "Sinh Khí"; biến thành Khảm là "Thiên Y"; trở về chính mình là "Phục Vị". "Khảm-Tốn-Chấn-Ly" (hay bốn số "2, 3, 4, 5") là nhóm bốn số đi theo hai quẻ Chấn-Tốn ở phương Đông, nên thành nhóm quẻ phía Đông, Phong Thủy gọi là Đông Tứ Trạch. Còn nếu 4 quẻ nhóm thứ nhất mà biến thành bốn quẻ nhóm thứ hai hoặc ngược lại (tức bốn số "0-1-6-7" biến thành bốn số "2-3-4-5" hoặc ngược lại), thì sẽ rơi vào 4 trường hợp "Ngũ Quỷ", "Lục Sát", "Hoạ Hại" hay "Tuyệt Mệnh". Đó là hai nhóm quẻ hay hai nhóm số thuộc xung khắc "Đông-Tây" cũng tức là xung khắc "Kim- Mộc". Khoa Kham Dự- Phong Thủy cổ rất coi trọng vấn đề này trong kiến trúc xây dựng các công trình.

Những danh từ "Sinh Khí", "Thiên Y"... hay "Ngũ Quỷ", "Hoạ Hại"... là những danh từ "biểu cảm" dựa trên quy luật biến hóa của "Tượng" các số Nhị Phân, để người đọc xưa dễ cảm nhận "ý tại ngôn ngoại" của những biến hóa đó, không phải là những danh từ mê tín không có căn cứ.

Bảng 52: Bảng Bát Trạch cho từng Niên Mệnh
(Người có Niên Mệnh Cử Tinh nào thì dùng Trạch đồng Cung đó)

TÂY TỬ TRẠCH

Đông Nam HOA HẠI	<u>Nam</u> TUYỆT MỆNH	Tây Nam DIÊN NIÊN
<u>Đông</u> NGŨ QUỶ	CÀN Trạch	<u>Tây</u> SINH KHÍ
Đông Bắc THIÊN Y	<u>Bắc</u> LỤC SÁT	Tây Bắc PHÚC ĐỨC

Đông Nam LỤC SÁT	<u>Nam</u> NGŨ QUỶ	Tây Nam THIÊN Y
<u>Đông</u> TUYỆT MỆNH	ĐOÀI Trạch	<u>Tây</u> PHÚC ĐỨC
Đông Bắc DIÊN NIÊN	<u>Bắc</u> HOA HẠI	Tây Bắc SINH KHÍ

Đông Nam NGŨ QUỶ	<u>Nam</u> LỤC SÁT	Tây Nam PHÚC ĐỨC
<u>Đông</u> HOA HẠI	KHÔN Trạch	<u>Tây</u> THIÊN Y
Đông Bắc SINH KHÍ	<u>Bắc</u> TUYỆT MỆNH	Tây Bắc DIÊN NIÊN

Đông Nam TUYỆT MỆNH	<u>Nam</u> HOA HẠI	Tây Nam SINH KHÍ
<u>Đông</u> LỤC SÁT	CÂN Trạch	<u>Tây</u> DIÊN NIÊN
Đông Bắc PHÚC ĐỨC	<u>Bắc</u> NGŨ QUỶ	Tây Bắc THIÊN Y

ĐÔNG TỬ TRẠCH

Đông Nam SINH KHÍ	<u>Nam</u> DIÊN NIÊN	Tây Nam TUYỆT MỆNH
<u>Đông</u> THIÊN Y	KHAM Trạch	<u>Tây</u> HOA HẠI
Đông Bắc NGŨ QUỶ	<u>Bắc</u> PHÚC ĐỨC	Tây Bắc LỤC SÁT

Đông Nam THIÊN Y	<u>Nam</u> PHÚC ĐỨC	Tây Nam LỤC SÁT
<u>Đông</u> SINH KHÍ	LY Trạch	<u>Tây</u> NGŨ QUỶ
Đông Bắc HOA HẠI	<u>Bắc</u> DIÊN NIÊN	Tây Bắc TUYỆT MỆNH

Đông Nam PHÚC ĐỨC	<u>Nam</u> THIÊN Y	Tây Nam NGŨ QUỶ
<u>Đông</u> DIÊN NIÊN	TÔN Trạch	<u>Tây</u> LỤC SÁT
Đông Bắc TUYỆT MỆNH	<u>Bắc</u> SINH KHÍ	Tây Bắc HOA HẠI

Đông Nam DIÊN NIÊN	<u>Nam</u> SINH KHÍ	Tây Nam HOA HẠI
<u>Đông</u> PHÚC ĐỨC	CHÂN Trạch	<u>Tây</u> TUYỆT MỆNH
Đông Bắc LỤC SÁT	<u>Bắc</u> THIÊN Y	Tây Bắc NGŨ QUỶ

Khoa Vận Số nhân học cũng dùng sự xung hợp của các con số nhị phân theo Niên Mệnh Cửu Tinh năm sinh (tức cung Phi) từng người để khuyên những người thuộc Đông Tứ Trạch không nên kết hôn với những người thuộc Tây Tứ Trạch và trái lại, vì tính tình sẽ không hợp nhau, sẽ gây nên những hậu quả không tốt như "Hoạ hại", "Ngũ quý", "Lục sát" hay "Tuyệt mệnh". Tuy nhiên điều đó không thể là một "công thức bất biến" để chúng ta thụ động trở thành mê tín vì môn dự báo cổ. Đã biết điều đó thì những cặp nam nữ có trí tuệ có thể chế ngự được những nhược điểm của chính bản thân mình để sống hòa hợp với nhau khi đã có tình yêu thật sự. Điều có lợi của khoa dự báo này là để biết chính mình và do đó chế ngự được chính bản thân mình.

Hai nhóm quẻ trên kết hợp thành "Bát Trạch", không những được dùng trong Phong Thủy mà còn dùng trong Vận số Cửu Tinh để định hướng nhà cửa, hướng hoạt động tối ưu cho các Niên Mệnh khác nhau.

6.3- Ứng dụng:

Niên Mệnh Cửu Tinh của mỗi người thuộc cung nào thì người đó cũng có cung Bát Trạch cùng số. Ví dụ người có Niên Mệnh là "Nhất Bạch" thì dùng "Khảm Trạch"; người Niên Mệnh là "Nhị Hắc" thì dùng "Khôn Trạch"; người Niên Mệnh là "Tam Bích" thì dùng "Chấn Trạch"; người Niên Mệnh là "Tứ Lục" thì dùng "Tốn Trạch"; người Niên Mệnh là "Ngũ Hoàng" thì Nam dùng "Khôn Trạch", Nữ dùng "Cấn Trạch"; người Niên Mệnh "Lục Bạch" thì dùng "Càn Trạch"; người Niên Mệnh "Thất Xích" thì dùng "Đoài Trạch"; người Niên Mệnh "Bát Bạch" thì dùng "Cấn Trạch"; người Niên Mệnh "Cửu Tử" thì dùng "Ly Trạch". Khi xây cất nhà cửa hay tìm hướng tốt cho kinh doanh, sự nghiệp đều phải xem các hướng của Bát Trạch tương ứng để tránh những hướng xung sát, tìm hướng tối ưu cho bản thân. Các hướng Sinh Khí, Diên Niên, Phúc Đức, Thiên Y nên để hướng cửa chính, cửa ra vào, xây các phòng chính, to rộng, hay cao tầng. Có thể xây nơi nuôi gia súc. Các hướng Hoạ Hại, Ngũ Quý, Lục Sát, Tuyệt Mệnh chỉ nên đặt gian phụ, nhà bếp, nhà vệ sinh, kho v.v...

** Bốn nội dung tốt- xấu:

* Bốn Tốt:

* *Hướng Sinh Khí*: Nhà hướng này, chủ nhà mạnh khoẻ, sống lâu, kinh doanh phát đạt, nhiều tài lộc. Là hướng tốt nhất (Thượng Cát).

* *Hướng Thiên Y*: Nhà hướng này, gia đình cũng đại vượng, mạnh khoẻ, ít bệnh, có bệnh cũng dễ khỏi như có thuốc trời (Thiên Y) hỗ trợ. Là hướng tốt nhì (Thứ Cát).

* *Diên Niên*: Nhà hướng này, gia đình hòa thuận, yên vui, làm ăn phát đạt. Dễ nuôi gia súc. Cũng là hướng tốt nhì (Thứ Cát).

* *Phục Vị (Phúc Đức)*: Nhà hướng này, hay gặp vận may; có quý nhân phò trợ, nếu gặp hoạn nạn cũng được người cứu giúp. Là hướng tốt ba.

*** Bốn xấu:**

* *Tuyệt Mệnh*: Nhà hướng này, gia chủ tổn thọ, hại con cái, hay ốm đau, bệnh hoạn làm hao tài, tổn của, có khi tổn thương nhân mạng, chết yểu. Là hướng đại hung.

* *Ngũ Quỷ*: Nhà hướng này, gia đình không yên, người làm, người giúp việc hay lấy cắp bỏ đi, bệnh tật, tai họa quấy phá. Là hướng hung nhì.

* *Lục Sát*: Nhà hướng này, khó nuôi gia súc, hay thất tài, thất lộc, hay cãi nhau, tai vạ khẩu thiệt. Cũng là hướng thứ hung.

* *Họa Hại*: Nhà hướng này hay ốm đau, bệnh tật, dễ tai nạn, kiện cáo, tai bay vạ gió làm hao tổn tài sản. Là hướng hung ba.

Yểm các hướng xấu:

Gặp các hướng xấu mà không thể tránh được, người xưa dùng phép yểm, như sau:

Trồng cây có bóng mát, làm dàn hoa hoặc xây thêm những công trình mỹ thuật phụ (như tường hoa) án ngữ hướng xấu.

Xây bình phong hay bể cảnh án ngữ hướng xấu.

Yểm hướng xấu bằng cách:

* ***Lấy Cát chế Hung***, để triệt tiêu cái xấu, theo nguyên tắc:

+ *Sinh Khí giáng Ngũ Quỷ*: Nhà phạm hướng Ngũ Quỷ thì xây cổng vào hay cửa chính về hướng Sinh Khí để chế hóa hướng xấu. Có thể xây bể nước ngầm ở chính hướng đó để yểm hướng xấu.

+ *Thiên Y chế Tuyệt Mệnh*: Nhà phạm hướng Tuyệt Mệnh thì xây cổng ra hướng Thiên Y để hóa giải. Hoặc xây bể nước ngầm hay cửa bếp ngoảnh ra chính hướng đó.

+ *Diên Niên giải Lục Sát*: Nhà phạm hướng Lục Sát thì xây cửa chính mở về hướng Diên Niên để triệt tiêu hướng xấu. Hoặc cũng xây bể nước ngầm hay cửa bếp ngoảnh ra chính hướng đó.

+ *Phục Vị trừ Họa Hại*: Nhà phạm hướng Họa Hại thì xây cổng vào hướng Phục Vị, hoặc xây bể nước ngầm hay cửa bếp ngoảnh ra chính hướng đó để giải trừ.

Ngoài các cách hóa giải trên còn phép "yểm bằng bùa chú", vẽ bùa dán ở các hướng xung sát hồng úc chế cái xấu. Đó là những phương pháp mê tín không thuộc phạm vi cuốn sách này. Tuy nhiên nó cũng có tác dụng giải tỏa tâm lý của những gia chủ quá lo sợ. Trong các bảng Bát Trạch trên đã chỉ rõ cả các hướng tốt xấu của mỗi loại người thuộc các "trường khí" khác nhau. Đứng, sai còn chờ sự chiêm nghiệm của bản thân chúng ta. Tuy nhiên nó đã được người xưa tuân thủ từ đời này qua đời khác và đã tạo nên những công trình kỳ vĩ, (cung điện, lăng miếu, đền chùa v.v...) hài hoà với phong cảnh thiên nhiên, hiện còn tồn tại khắp làng quê và trong những khu du lịch nổi tiếng cả nước. Chúng ta cũng không nên vội vàng bác bỏ tất cả, nhất là khi ta nhận ra những công trình nghiên cứu của người xưa đều dựa trên cơ sở lý

thuyết nhị phân về Vũ Trụ và con người mang đầy tâm huyết và có tính trí tuệ rất cao. Không phải những đất nước tụt hậu rất xa về kinh tế và xã hội so với các nước phương Tây thì nền văn hóa của họ cũng không có gì đáng quý. Lý do của sự tụt hậu đó phải tìm ở nền chính trị làm mất tự do và tính sáng tạo của nhân dân của tầng lớp phong kiến tham quyền cố vị cũ.

*
* *
*

LỜI KẾT LÝ THUYẾT TAM NGUYÊN - CỬU VẬN *theo Ma Phương-Lạc Thư*

Đến đây chúng ta có thể kết thúc phần lý thuyết về Tam Nguyên- Cửu Vận. Người xưa nhận thấy khí hậu bốn mùa cũng như thời cuộc thịnh suy đều có tính chất tuần hoàn. Cổ nhân gọi cuộc tuần hoàn vĩ đại của Tạo hóa là Vận Khí. Thu mọi cuộc tuần hoàn lớn nhỏ vào 9 số đếm cơ bản của Số học và dùng cơ chế "Tượng Số Nhị Phân" để tìm hiểu và dự báo từng khoảng thời gian ngắn dài khác nhau một cách đại cương là mục đích của lý thuyết Tam Nguyên- Cửu Vận. Phương pháp tư duy của cổ nhân dựa trên hệ toán "Nhị phân" là hết sức chặt chẽ. Các bản đồ Cửu Tinh theo chín mô hình khác nhau là những phương trình xác xuất cổ dựa trên những hệ Tiên đề về Tự nhiên và Xã hội có tính thực tiễn cao rất khó phủ nhận. Đúng hay sai còn chờ kinh nghiệm theo dõi của nhiều người có tâm huyết, nhưng cơ sở lý luận của nó không thể dễ dàng cho là mê tín. Hơn nữa thế kỷ nay trước trào lưu của Khoa học thực nghiệm và nền văn minh công nghiệp, rất ít người chú ý đến kho tàng học vấn cổ của người xưa vốn đã có lịch sử hàng ngàn năm để lại. Ai nghiên cứu lại chúng đều cần chú ý một điều là không thể đòi hỏi ở những phương pháp dự báo cổ sự chính xác tuyệt đối, bởi vì ngay những phương pháp dự báo hiện đại cũng không thể đúng cho mọi nơi, mọi lúc một cách tuyệt đối mà nó chỉ chính xác trên đại cục, trên nguyên lý chung. Ngay phép dự báo thời tiết hiện đại nói "hôm nay có mưa" cũng chỉ đúng trên diện rộng, không thể đúng cho mọi khu vực nhỏ ở từng địa phương.

Lý thuyết Tam Nguyên- Cửu Vận không những cung cấp cho bạn đọc một phương pháp để đo đạc tính toán thời gian theo năm tháng đơn thuần mà còn cho ta biết chất lượng từng khoảng thời gian cùng mối liên quan giữa thời gian và vận số con người. Tuy chưa phải là có thể thỏa mãn được mọi thắc mắc của chúng ta, nhưng cũng có thể giải quyết một đôi điều tương đối có thể chấp nhận. Nếu bạn đọc chưa hài lòng về những lý giải của phương pháp này thì hãy coi đây là một trò chơi đầy tính trí tuệ, như môn cờ Tướng cổ xưa vậy, phần nào có thể là giảm bớt những băn khoăn về thời cuộc và số phận con người trong những lúc nhàn rỗi.

Phần Hai của cuốn sách là phần "Lịch Tháng" toàn bộ Tam Nguyên thứ 28- 180 năm- kể từ năm 1864 đến hết năm 2043, để bạn đọc tiện tra cứu

khi sử dụng. Phần Lịch cuối thế kỷ 19, vì tài liệu lịch cũ của Việt Nam còn thiếu, nên tác giả phải dựa một phần vào tài liệu Lịch của Trung Quốc. Tuy nhiên lịch ta và Trung Quốc nhiều năm giống nhau về tổng số ngày trong năm, thỉnh thoảng mới có năm hơn kém nhau một ngày. Chỉ có số ngày trong một đôi tháng là khác nhau do cách bố trí tháng đủ hay thiếu khác nhau. Việt Nam năm gọn trong múi giờ 7, còn Trung Quốc trong các múi giờ từ 5, 6 đến 7, 8, 9. Tuy có chung múi giờ 7 nhưng về vĩ tuyến thì cách xa nhau nên giờ chuyển tiết khác nhau, làm cho cách tính ngày nhiều tháng lệch nhau một ngày. Lại thêm do việc phải tính đúng ngày trăng tròn ở mỗi nước nên việc bố trí ngày "Vọng" (trăng tròn) và ngày "Sóc" (hoàn toàn không trăng) có khác nhau đối với bắc bán cầu và nước nhiệt đới gần xích đạo nên nhiều tháng lệch nhau một ngày. Có năm ngày Tết Nguyên Đán cũng lệch nhau. Còn xét trong từng Đại Vận 60 năm thì số ngày giống nhau. Vì vậy toàn cục Tam Nguyên thì không khác nhau, chỉ cách tính thứ tự Tam Nguyên là khác. Ở đây chúng tôi tính thứ tự theo lịch Việt Nam kể từ thời Hồng Bàng mà lịch sử chính thức đã ghi, không theo cách tính của Trung Quốc.

Để kế thừa những tinh hoa của nền văn hóa cổ, tránh một phần sự thất truyền không tránh khỏi của lịch sử, chúng tôi mạnh dạn với sự hiểu biết có hạn của mình, tóm tắt lý thuyết Tam Nguyên- Cửu Vận cùng những nguyên lý của khoa dự báo cổ trong vài ba trăm trang sách, mục đích chỉ là để giúp phần nào những bạn trẻ đang muốn tìm hiểu những vấn đề thuộc nền văn hóa cổ.

Chắc chắn cuốn sách còn nhiều điều thiếu sót và bất cập, mong các bậc học giả uyên thâm và những bạn đọc tinh thông những vấn đề triết cổ lượng thú và bổ khuyết.

PHÂN LỊCH TAM NGUYÊN



TAM NGUYÊN - CỬU VẬN

Tam Nguyên thứ 28
(1864 đến 2043)

Tiến sĩ Khoa Học HOÀNG TUẤN

***** SOẠN *****

BA ĐẠI VẬN VÀ 9 TIỂU VẬN *của Tam Nguyên thứ 28*

Vòng Giáp Tý thứ Nhất

Thượng Nguyên

(Đại Vận thứ 82- **NHẤT BẠCH - THỦY TINH**)

--Từ 1864 đến 1923 --

*

- * Tiểu Vận 1 (Từ 1864 đến 1883: **Nhất Bạch- Thủy Tinh**)
- * Tiểu Vận 2 (Từ 1884 đến 1903: **Nhị Hắc- Thổ Tinh**)
- * Tiểu Vận 3 (Từ 1904 đến 1923: **Tam Bích- Mộc Tinh**)

Vòng Giáp Tý thứ Hai

Trung Nguyên

(Đại Vận thứ 83- **NHỊ HẮC - THỔ TINH**)

--Từ 1924 đến 1983 --

*

- * Tiểu Vận 4 (Từ 1924 đến 1943: **Tứ Lục- Mộc Tinh**)
- * Tiểu Vận 5 (Từ 1944 đến 1963: **Ngũ Hoàng- Thổ Tinh**)
- * Tiểu Vận 6 (Từ 1964 đến 1983: **Lục Bạch- Kim Tinh**)

Vòng Giáp Tý thứ Ba

Hạ Nguyên

(Đại Vận thứ 84- **TAM BÍCH - MỘC TINH**)

--Từ 1984 đến 2043 --

*

- * Tiểu Vận 7 (Từ 1984 đến 2003: **Thất Xích- Kim Tinh**)
- * Tiểu Vận 8 (Từ 2004 đến 2023: **Bát Bạch- Thổ Tinh**)
- * Tiểu Vận 9 (Từ 2024 đến 2043: **Cửu Tử- Hỏa Tinh**)

SÁU GIÁP CỦA CÁC VÒNG GIÁP TÝ TRONG TAM NGUYÊN THỨ 28
Các năm dương tương ứng (từ 1864 đến 2043)

VÒNG GIÁP TÝ	NĂM DƯƠNG LỊCH			VÒNG GIÁP TÝ	NĂM DƯƠNG LỊCH		
	Thượng	Trung	Hạ		Thượng	Trung	Hạ
<u>1- Giáp Tý</u>	1864	1924	1984	<u>31- Giáp Ngọ</u>	1894	1954	2014
2- Ất Sửu	1865	1925	1985	32- Ất Mùi	1895	1955	2015
3- Bính Dần	1866	1926	1986	33- Bính Thân	1896	1956	2016
4- Đinh Mão	1867	1927	1987	34- Đinh Dậu	1897	1857	2017
5- Mậu Thìn	1868	1928	1988	35- Mậu Tuất	1898	1958	2018
6- Kỷ Tị	1869	1929	1989	36- Kỷ Hợi	1899	1959	2019
7- Canh Ngọ	1870	1930	1990	37- Canh Tý	1900	1960	2020
8- Tân Mùi	1871	1931	1991	38- Tân Sửu	1901	1961	2021
9- Nhâm Thân	1872	1932	1992	39- Nhâm Dần	1902	1962	2022
10- Quý Dậu	1873	1933	1993	40- Quý Mão	1903	1963	2023
<u>11- Giáp Tuất</u>	1874	1934	1994	<u>41- Giáp Thìn</u>	1904	1964	2024
12- Ất Hợi	1875	1935	1995	42- Ất Tị	1905	1965	2025
13- Bính Tý	1876	1936	1996	43- Bính Ngọ	1906	1966	2026
14- Đinh Sửu	1877	1937	1997	44- Đinh Mùi	1907	1967	2027
15- Mậu Dần	1878	1938	1998	45- Mậu Thân	1908	1968	2028
16- Kỷ Mão	1879	1939	1999	46- Kỷ Dậu	1909	1969	2029
17- Canh Thìn	1880	1940	2000	47- Canh Tuất	1910	1970	2030
18- Tân Tị	1881	1941	2001	48- Tân Hợi	1911	1971	2031
19- Nhâm Ngọ	1882	1942	2002	49- Nhâm Tý	1912	1972	2032
20- Quý Mùi	1883	1943	2003	50- Quý Sửu	1913	1973	2033
<u>21- Giáp Thân</u>	1884	1944	2004	<u>51- Giáp Dần</u>	1914	1974	2034
22- Ất Dậu	1885	1945	2005	52- Ất Mão	1915	1975	2035
23- Bính Tuất	1886	1946	2006	53- Bính Thìn	1916	1976	2036
24- Đinh Hợi	1887	1947	2007	54- Đinh Tị	1917	1977	2037
25- Mậu Tý	1888	1948	2008	55- Mậu Ngọ	1918	1978	2038
26- Kỷ Sửu	1889	1949	2009	56- Kỷ Mùi	1919	1979	2039
27- Canh Dần	1890	1950	2010	57- Canh Thân	1920	1980	2040
28- Tân Mão	1891	1951	2011	58- Tân Dậu	1921	1981	2041
29- Nhâm Thìn	1892	1952	2012	59- Nhâm Tuất	1922	1982	2042
30- Quý Tị	1893	1953	2013	60- Quý Hợi	1923	1983	2043

*Chín Tiểu Vận của tam nguyên thứ 28
(từ 1864 đến 2043)*

THƯỢNG NGUYÊN (ĐẠI VẬN THỨ 82- TỪ 1964-1923)

--Nhất Bạch- Thủy Tinh--

Tiểu Vận 1:	Nhất Bạch	Tiểu Vận 2 :	Nhị Hắc	Tiểu Vận 3 :	Tam Bích
1- Giáp Tý* 1864 2- Ất Sửu * 1865 3- Bính Dần* 1866 4- Đinh Mão* 1867 5- Mậu Thìn* 1868 6- Kỷ Tỵ * 1869 7- Canh Ngọ* 1870 8- Tân Mùi* 1871 9- Nhâm Thìn*1872 10- Quý Dâu*1873	1-Nhất Bạch 9-Cửu Tử 8-Bát Bạch 7-Thất Xích 6-Lục Bạch 5-Ngũ Hoàng 4-Tứ Lục 3-Tam Bích 2-Nhị Hắc 1-Nhất Bạch	1-Giáp Thân*1884 2-Ất Dậu * 1885 3-Bính Tuất* 1886 4-Đinh Hợi * 1887 5-Mậu Tý * 1888 6-Kỷ Sửu * 1889 7-Canh Dần* 1890 8-Tân Mão * 1891 9-Nhâm Thìn*1892 10-Quý Tị *1893	8-Bát Bạch 7-Thất Xích 6-Lục Bạch 5-Ngũ Hoàng 4-Tứ Lục 3-Tam Bích 2-Nhị Hắc 1-Nhất Bạch 9-Cửu Tử 8-Bát Bạch	1-Giáp Thìn* 1904 2-Ất Tị * 1905 3-Bính Ngọ * 1906 4-Đinh Mùi * 1907 5-Mậu Thân * 1908 6-Kỷ Dậu * 1909 7-Canh Tuất * 1910 8- Tân Hợi * 1911 9-Nhâm Tý *1912 10-Quý Sửu *1913	6-Lục Bạch 5-Ngũ Hoàng 4-Tứ Lục 3-Tam Bích 2-Nhị Hắc 1-Nhất Bạch 9-Cửu Tử 8-Bát Bạch 7-Thất Xích 6-Lục Bạch
1- G. Tuất* 1874 2- Ất Hợi * 1875 3- Bính Tý * 1876 4- Đinh Sửu * 1877 5- Mậu Dần * 1878 6- Kỷ Mão * 1879 7- C. Thìn * 1880 8- Tân Tị * 1881 9- Nhâm Ngọ*1882 10- Quý Mùi *1883	9-Cửu Tử 8-Bát Bạch 7-Thất Xích 6-Lục Bạch 5-Ngũ Hoàng 4-Tứ Lục 3-Tam Bích 2-Nhị Hắc 1-Nhất Bạch 9-Cửu Tử	1- Giáp Ngọ* 1894 2-Ất Mùi * 1895 3-Bính Thân* 1896 4-Đinh Dậu * 1897 5-Mậu Tuất* 1898 6-Kỷ Hợi * 1899 7-Canh Tý * 1900 8- Tân Sửu * 1901 9-Nhâm Dần*1902 10-Quý Mão *1903	7-Thất Xích 6-Lục Bạch 5-Ngũ Hoàng 4-Tứ Lục 3-Tam Bích 2-Nhị Hắc 1-Nhất Bạch 9-Cửu Tử 8-Bát Bạch 7-Thất Xích	1- Giáp Dần* 1914 2-Ất Mão * 1915 3-Bính Thìn * 1916 4-Đinh Tị * 1917 5-Mậu Ngọ * 1918 6-Kỷ Mùi * 1919 7-Canh Thân * 1920 8- Tân Dậu * 1921 9-Nhâm Tuất *1922 10-Quý Hợi *1923	5-Ngũ Hoàng 4-Tứ Lục 3-Tam Bích 2-Nhị Hắc 1-Nhất Bạch 9-Cửu Tử 8-Bát Bạch 7-Thất Xích 6-Lục Bạch 5-Ngũ Hoàng

TRUNG NGUYÊN (ĐẠI VẬN THỨ 83- TỪ 1924-1983)

--Nhị Hắc- Thổ Tinh--

Tiểu Vận 4: Tứ Lục		Tiểu Vận 5: Ngũ Hoàng		Tiểu Vận 6: Lục Bạch	
1- Giáp Tý * 1924	4- Tứ Lục	1- Giáp Thân * 1944	2- Nhị Hắc	1- Giáp Thìn * 1964	9- Cửu Tử
2- Ất Sửu * 1925	3- Tam Bích	2- Ất Dậu * 1945	1- Nhất Bạch	2- Ất Tị * 1965	8- Bát Bạch
3- Bính Dần * 1926	2- Nhị Hắc	3- Bính Tuất * 1946	9- Cửu Tử	3- Bính Ngọ * 1966	7- Thất Xích
4- Đinh Mão * 1927	1- Nhất Bạch	4- Đinh Hợi * 1947	8- Bát Bạch	4- Đinh Mùi * 1967	6- Lục Bạch
5- Mậu Thìn * 1928	9- Cửu Tử	5- Mậu Tý * 1948	7- Thất Xích	5- Mậu Thân * 1968	5- Ngũ Hoàng
6- Kỷ Tị * 1929	8- Bát Bạch	6- Kỷ Sửu * 1949	6- Lục Bạch	6- Kỷ Dậu * 1969	4- Tứ Lục
7- Canh Ngọ * 1930	7- Thất Xích	7- Canh Dần * 1950	5- Ngũ Hoàng	7- Canh Tuất * 1970	3- Tam Bích
8- Tân Mùi * 1931	6- Lục Bạch	8- Tân Mão * 1951	4- Tứ Lục	8- Tân Hợi * 1971	2- Nhị Hắc
9- Nhâm Thìn * 1932	5- Ngũ Hoàng	9- Nhâm Thìn * 1952	3- Tam Bích	9- Nhâm Tý * 1972	1- Nhất Bạch
10- Quý Dậu * 1933	4- Tứ Lục	10- Quý Tị * 1953	2- Nhị Hắc	10- Quý Sửu * 1973	9- Cửu Tử
1- Gi. Tuất * 1934	3- Tam Bích	1- Giáp Ngọ * 1954	1- Nhất Bạch	1- Giáp Dần * 1974	8- Bát Bạch
2- Ất Hợi * 1935	2- Nhị Hắc	2- Ất Mùi * 1955	9- Cửu Tử	2- Ất Mão * 1975	7- Thất Xích
3- Bính Tý * 1936	1- Nhất Bạch	3- Bính Thân * 1956	8- Bát Bạch	3- Bính Thìn * 1976	6- Lục Bạch
4- Đinh Sửu * 1937	9- Cửu Tử	4- Đinh Dậu * 1957	7- Thất Xích	4- Đinh Tị * 1977	5- Ngũ Hoàng
5- Mậu Dần * 1938	8- Bát Bạch	5- Mậu Tuất * 1958	6- Lục Bạch	5- Mậu Hợi * 1978	4- Tứ Lục
6- Kỷ Mão * 1939	7- Thất Xích	6- Kỷ Hợi * 1959	5- Ngũ Hoàng	6- Kỷ Mùi * 1979	3- Tam Bích
7- C. Thìn * 1940	6- Lục Bạch	7- Canh Tý * 1960	4- Tứ Lục	7- Canh Thân * 1980	2- Nhị Hắc
8- Tân Tị * 1941	5- Ngũ Hoàng	8- Tân Sửu * 1961	3- Tam Bích	8- Tân Dậu * 1981	1- Nhất Bạch
9- Nhâm Ngọ * 1942	4- Tứ Lục	9- Nhâm Dần * 1962	2- Nhị Hắc	9- Nhâm Tuất * 1982	9- Cửu Tử
10- Quý Mùi * 1943	3- Tam Bích	10- Quý Mão * 1963	1- Nhất Bạch	10- Quý Hợi * 1983	8- Bát Bạch

HẠ NGUYÊN (ĐẠI VẬN THỨ 84- TỪ 1984-2043)

--Tam Bích- Mộc Tinh--

Tiểu Vận 7: Thất Xích		Tiểu Vận 8: Bát Bạch		Tiểu Vận 9: Cửu Tử	
1- Giáp Tý * 1984	7- Thất Xích	1- Giáp Thân * 2004	5- Ngũ Hoàng	1- Giáp Thìn * 2024	3- Tam Bích
2- Ất Sửu * 1985	6- Lục Bạch	2- Ất Dậu * 2005	4- Tứ Lục	2- Ất Tị * 2025	2- Nhị Hắc
3- Bính Dần * 1986	5- Ngũ Hoàng	3- Bính Tuất * 2006	3- Tam Bích	3- Bính Ngọ * 2026	1- Nhất Bạch
4- Đinh Mão * 1987	4- Tứ Lục	4- Đinh Hợi * 2007	2- Nhị Hắc	4- Đinh Mùi * 2027	9- Cửu Tử
5- Mậu Thìn * 1988	3- Tam Bích	5- Mậu Tý * 2008	1- Nhất Bạch	5- Mậu Thân * 2028	8- Bát Bạch
6- Kỷ Tị * 1989	2- Nhị Hắc	6- Kỷ Sửu * 2009	9- Cửu Tử	6- Kỷ Dậu * 2029	7- Thất Xích
7- Canh Ngọ * 1990	1- Nhất Bạch	7- Canh Dần * 2010	8- Bát Bạch	7- Canh Tuất * 2030	6- Lục Bạch
8- Tân Mùi * 1991	9- Cửu Tử	8- Tân Mão * 2011	7- Thất Xích	8- Tân Hợi * 2031	5- Ngũ Hoàng
9- Nhâm Thìn * 1992	8- Bát Bạch	9- Nhâm Thìn * 2012	6- Lục Bạch	9- Nhâm Tý * 2032	4- Tứ Lục
10- Quý Dậu * 1993	7- Thất Xích	10- Quý Tị * 2013	5- Ngũ Hoàng	10- Quý Sửu * 2033	3- Tam Bích
1- Gi. Tuất * 1994	6- Lục Bạch	1- Giáp Ngọ * 2014	4- Tứ Lục	1- Giáp Dần * 2034	2- Nhị Hắc
2- Ất Hợi * 1995	5- Ngũ Hoàng	2- Ất Mùi * 2015	3- Tam Bích	2- Ất Mão * 2035	1- Nhất Bạch
3- Bính Tý * 1996	4- Tứ Lục	3- Bính Thân * 2016	2- Nhị Hắc	3- Bính Thìn * 2036	9- Cửu Tử
4- Đinh Sửu * 1997	3- Tam Bích	4- Đinh Dậu * 2017	1- Nhất Bạch	4- Đinh Tị * 2037	8- Bát Bạch
5- Mậu Dần * 1998	2- Nhị Hắc	5- Mậu Tuất * 2018	9- Cửu Tử	5- Mậu Hợi * 2038	7- Thất Xích
6- Kỷ Mão * 1999	1- Nhất Bạch	6- Kỷ Hợi * 2019	8- Bát Bạch	6- Kỷ Mùi * 2039	6- Lục Bạch
7- C. Thìn * 2000	9- Cửu Tử	7- Canh Tý * 2020	7- Thất Xích	7- Canh Thân * 2040	5- Ngũ Hoàng
8- Tân Tị * 2001	8- Bát Bạch	8- Tân Sửu * 2021	6- Lục Bạch	8- Tân Dậu * 2041	4- Tứ Lục
9- Nhâm Ngọ * 2002	7- Thất Xích	9- Nhâm Dần * 2022	5- Ngũ Hoàng	9- Nhâm Tuất * 2042	3- Tam Bích
10- Quý Mùi * 2003	6- Lục Bạch	10- Quý Mão * 2023	4- Tứ Lục	10- Quý Hợi * 2043	2- Nhị Hắc

THƯỢNG NGUYÊN - ĐẠI VẬN THỨ 82 - (1864 -1923)**- Nhất Bạch - Thủy Tinh -**

TIỂU VẬN "1"***NHẤT BẠCH-THỦY TINH* (1864 -1883)****LỊCH THÁNG NĂM GIÁP TÝ (1864)****(Nhất Bạch - Thủy Tinh)**

Tháng âm (Can Chi)	Th.Dương tương ứng	Can Chi Mồng một
<u>Th. Giêng(Th.)</u> (Th.Bính Dần)	Từ: 8/ 2/ 1864 Đến: 7/3/ 1864	Quý Mão <u>Th. sao Giác</u>
<u>Th. Hai (Th.)</u> (Th. Đinh Mão)	Từ: 8/ 3/ 1864 Đến: 5/ 4/ 1864	Nhâm Thân <u>Th. sao Cang</u>
<u>Tháng Ba (Đủ)</u> (Th.Mậu Thìn)	Từ: 6/ 4/ 1864 Đến:5/ 5/ 1864	Tân Sửu <u>Tháng sao Đê</u>
<u>Tháng Tư (Th.)</u> (Th. Kỷ Ty)	Từ: 6/ 5/ 1864 Đến: 3/ 6/ 1864	Tân Mùi <u>Th. sao Phòng</u>
<u>Th. Năm (Đủ)</u> (Th.Canh Ngọ)	Từ: 4/ 6/ 1864 Đến: 3/ 7/ 1864	Canh Tý <u>Th. sao Tâm</u>
<u>Th. Sáu (Th.)</u> (Th. Tân Mùi)	Từ: 4/ 7/ 1864 Đến: 1/ 8/ 1864	Canh Ngọ <u>Th. sao Vi</u>
<u>Th. Bảy (Đủ)</u> (Th.Nhâm Thân)	Từ: 2/ 8/ 1864 Đến:31/ 8/ 1864	Kỷ Hợi <u>Th. sao Cơ</u>
<u>Th. Tám (Đủ)</u> (Th. Quý Dậu)	Từ: 1/ 9 / 1864 Đến:30/ 9/ 1864	Kỷ Tị <u>Th. sao Đẩu</u>
<u>Th. Chín (Th.)</u> (Th.Giáp Tuất)	Từ: 1 / 10/1864 Đến:29/10/ 1864	Kỷ Hợi <u>Th. sao Ngưu</u>
<u>Th. Mười (Đủ)</u> (Th.Ất Hợi)	Từ:30/10/ 1864 Đến:28/11/1864	Mậu Thìn <u>Th. sao Nữ</u>
<u>Tháng Một (Đủ)</u> (Th. Bính Tý)	Từ: 29/11/1864 Đến:28/12/1864	Mậu Tuất <u>Tháng sao Hư</u>
<u>Th. Chap(Th.)</u> (Th. Đinh Sửu)	Từ:29/12/ 1864 Đến: 26/1/1865	Mậu Thìn <u>Th. sao Ngụy</u>

CỬU TINH CÁC THÁNG NĂM GIÁP TÝ (1864)

Tháng	Cửu Tinh	Tháng	Cửu Tinh
GIÊNG	8- Bát Bạch- Thổ Tinh	BẢY	2- Nhị Hắc - Thổ Tinh
HAI	7- Thất Xích- KimTinh	TÁM	1- Nhất Bạch- ThủyTinh
BA	6- Lục Bạch- Kim Tinh	CHÍN	9- Cửu Tử - Hỏa Tinh
TƯ	5- Ngũ Hoàng- ThổTinh	MƯỜI	8- Bát Bạch - Thổ Tinh
NĂM	4- Tứ Lục - Mộc Tinh	MƯỜI MỘT	7- Thất Xích - KimTinh
SÁU	3- Tam Bích - Mộc Tinh	MƯỜI HAI	6- Lục Bạch - Kim Tinh

LỊCH THÁNG NĂM ẤT SỬU (1865) - LỊCH THÁNG NĂM BÍNH DẦN (1866)
(Cửu Tử - Hỏa Tinh) (Bát Bạch - Thổ Tinh)

Tháng âm (Can Chi)	Th. Dương tương ứng	Can Chi Mông một	Tháng âm (Can Chi)	Th. Dương tương ứng	Can Chi Mông một
<u>Th. Giêng (Đù)</u> (Th. Mậu Dần)	Từ: 27/ 1/ 1865 Đến: 25/2/ 1865	Đinh Dậu <u>Sao Thất</u>	<u>Th. Giêng (Đù)</u> (Th. Canh Dần)	Từ: 15/ 2/ 1866 Đến:16/3/ 1866	Tân Dậu <u>Sao Tinh</u>
<u>Th. Hai (Th.)</u> (Th. Kỷ Mão)	Từ: 26/ 2/ 1865 Đến:26/ 3/ 1865	Đinh Mão <u>Sao Bích</u>	<u>Th. Hai (Th.)</u> (Th. Tân Mão)	Từ: 17/ 3/ 1866 Đến:14/ 4/ 1866	Tân Mão <u>Sao Trương</u>
<u>Th. Ba (Th.)</u> (Th. Canh Thìn)	Từ: 27/ 3/ 1865 Đến:24/ 4/ 1865	Bính Thân <u>Sao Khuê</u>	<u>Th. Ba (Th.)</u> (Th. Nhâm Thìn)	Từ: 15/ 4/ 1866 Đến:13/ 5/ 1866	Canh Thân <u>Sao Đức</u>
<u>Th. Tư (Đù)</u> (Th. Tân Ty)	Từ: 25/ 4/ 1865 Đến:24/ 5/ 1865	Ất Sửu <u>Sao Lâu</u>	<u>Th. Tư (Đù)</u> (Th. Quý Ty)	Từ: 14/ 5/ 1866 Đến:12/ 6/ 1866	Kỷ Sửu <u>Sao Chấn</u>
<u>Th. Năm (Th.)</u> <u>Th. Nhâm Ngọ</u>	Từ: 25/ 5/ 1865 Đến:22/ 6/ 1865	Ất Mùi <u>Sao Vi</u>	<u>Th. Năm (Th.)</u> (Th. Giáp Ngọ)	Từ: 13/ 6/ 1866 Đến:11/ 7/ 1866	Kỷ Mùi <u>Sao Giác</u>
<u>Th. Năm nhuận (Đù)</u>	Từ: 23/ 6/ 1865 Đến:22/ 7/ 1865	Giáp Tý <u>Sao Vi</u>	<u>Th. Sáu (Th.)</u> (Th. Ất Mùi)	Từ: 12/ 7/ 1866 Đến: 9/ 8/ 1866	Mậu Tý <u>Sao Cang</u>
<u>Th. Sáu (Th.)</u> (Th. Quý Mùi)	Từ: 23/ 7/ 1865 Đến:20/ 8/ 1865	Giáp Ngọ <u>Sao Mão</u>	<u>Th. Bảy (Đù)</u> (Th. Bính Thân)	Từ: 10/ 8/ 1866 Đến: 8/ 9/ 1866	Đinh Tị <u>Sao Đê</u>
<u>Tháng Bảy (Đù)</u> (Th. Giáp Thân)	Từ: 21/ 8/ 1865 Đến:19/ 9/ 1865	Quý Hợi <u>Sao Tất</u>	<u>Th. Tám (Đù)</u> (Th. Đinh Dậu)	Từ: 9/ 9/ 1866 Đến: 8/ 10/ 1866	Đinh Hợi <u>Sao Phòng</u>
<u>Th. Tám (Đù)</u> (Th. Ất Dậu)	Từ: 20/ 9/ 1865 Đến:19/ 10/ 1865	Quý Tị <u>Sao Chủy</u>	<u>Th. Chín (Th.)</u> (Th. Mậu Tuất)	Từ: 9/ 10/ 1866 Đến: 6/ 11/ 1866	Đinh Tị <u>Sao Tâm</u>
<u>Th. Chín (Th.)</u> (Th. Bính Tuất)	Từ: 20/ 10/ 1865 Đến:17/ 11/ 1865	Quý Hợi <u>Sao Sâm</u>	<u>Th. Mười (Đù)</u> (Th. Kỷ Hợi)	Từ: 7/ 11/ 1866 Đến:6/ 12/ 1866	Bính Tuất <u>Sao Vị</u>
<u>Th. Mười (Đù)</u> (Th. Đinh Hợi)	Từ: 18/ 11/ 1865 Đến: 17/ 12/ 1865	Nhâm Thìn <u>Sao Tinh</u>	<u>Th. Một (Đù)</u> (Th. Canh Tý)	Từ: 7/ 12/ 1866 Đến: 5/ 1/ 1867	Bính Thìn <u>Sao Cơ</u>
<u>Th. Một (Đù)</u> (Th. Mậu Tý)	Từ: 18/ 12/ 1865 Đến:16/ 1/ 1866	Nhâm Tuất <u>Sao Quỷ</u>	<u>Th. Chap (Đù)</u> (Th. Tân Sửu)	Từ: 6/ 1/ 1867 Đến: 4/ 2/ 1867	Bính Tuất <u>Sao Đẩu</u>
<u>Th. Chap (Th.)</u> (Th. Kỷ Sửu)	Từ: 17/ 1/ 1866 Đến: 14/ 2/ 1866	Nhâm Thìn <u>Sao Liễu</u>			

Cửu Tinh các tháng năm Ất Sửu (1865) - Cửu Tinh các tháng năm Bính Dần (1866)

Tháng	Cửu Tinh	Tháng	Cửu Tinh
GIÊNG	5- Ngũ Hoàng- Thổ Tinh	GIÊNG	2- Nhi Hắc - Thổ Tinh
HAI	4- Tứ Lục - Mộc Tinh	HAI	1- Nhất Bạch- Thủy Tinh
BA	3- Tam Bích - Mộc Tinh	BA	9- Cửu Tử - Hỏa Tinh
TƯ	2- Nhị Hắc - Thổ Tinh	TƯ	8- Bát Bạch - Thổ Tinh
NĂM	1- Nhất Bạch- Thủy Tinh	NĂM	7- Thất Xích - Kim Tinh
SÁU	9- Cửu Tử - Hỏa Tinh	SÁU	6- Lục Bạch - Kim Tinh
BẢY	8- Bát Bạch - Thổ Tinh	BẢY	5- Ngũ Hoàng- Thổ Tinh
TÁM	7- Thất Xích - Kim Tinh	TÁM	4- Tứ Lục - Mộc Tinh
CHÍN	6- Lục Bạch - Kim Tinh	CHÍN	3- Tam Bích - Mộc Tinh
MƯỜI	5- Ngũ Hoàng- Thổ Tinh	MƯỜI	2- Nhị Hắc - Thổ Tinh
MƯỜI MỘT	4- Tứ Lục - Mộc Tinh	MƯỜI MỘT	1- Nhất Bạch- Thủy Tinh
MƯỜI HAI	3- Tam Bích - Mộc Tinh	MƯỜI HAI	9- Cửu Tử - Hỏa Tinh

LỊCH THÁNG NĂM ĐINH MÃO (1867) - LỊCH THÁNG NĂM MẬU THÌN (1868)
(Thất Xích - Kim Tinh) (Lục Bạch - Kim Tinh)

Tháng âm (Can Chi)	Th.Dương tương ứng	Can Chi Mông một	Tháng âm (Can Chi)	Th.Dương tương ứng	Can Chi Mông một
Th. Giêng (Th.) (Th. Nhâm Dần)	Từ: 5/ 2/1867 Đến: 5/ 3/1867	Bính Thìn Sao Ngưu	Th. Giêng (Th.) (Th. Giáp Dần)	Từ: 25/ 1/1868 Đến: 22/ 2/1868	Canh Tuất Sao Sâm
Th. Hai (Đù) (Th. Quý Mão)	Từ: 6/ 3/ 1867 Đến: 4/ 4/ 1867	Ât Dậu Sao Nữ	Th. Hai (Đù) (Th. Ât Mão)	Từ: 23/ 2/1868 Đến: 23/ 3/1868	Kỷ Mão Sao Tinh
Th. Ba (Th.) (Th. Giáp Thìn)	Từ: 5/ 4/ 1867 Đến: 3/ 5/ 1867	Ât Mão Sao Hư	Th. Ba (Đù) (Th. Bính Thìn)	Từ: 24/3/ 1868 Đến: 22/4/ 1868	Kỷ Dậu Sao Quỷ
Tháng Tư (Th.) (Th. Ât Tỵ)	Từ: 4/ 5/ 1867 Đến: 1/ 6/ 1867	Giáp Thân Sao Ngưu	Th. Tư (Th.) (Th. Đinh Tỵ)	Từ: 23/4/ 1868 Đến: 21/5/ 1868	Kỷ Mão Sao Liễu
Th. Năm (Đù) (Th. Bính Ngọ)	Từ: 2/ 6/ 1867 Đến: 1/ 7/1867	Quý Sửu Sao Thất	Th. Tư - Nhuận (Thiếu)	Từ: 22/5/ 1868 Đến: 19/ 6/1868	Mậu Thân Sao Liễu
Th. Sáu (Th.) Th. Đinh Mùi	Từ: 2/ 7/1867 Đến: 30/ 7/1867	Quý Mùi Sao Bích	Th. Năm (Đù) (Th. Mậu Ngọ)	Từ: 20/ 6/1868 Đến: 19/ 7/1868	Đinh Sửu Sao Tinh
Th. Bảy (Th.) (Th. Mậu Thân)	Từ: 31/ 7/1867 Đến: 28/ 8/1867	Nhâm Tý Sao Khue	Th. Sáu (Th.) (Th. Kỷ Mùi)	Từ: 20/ 7/1868 Đến: 17/ 8/1868	Đinh Mùi Sao Trương
Th. Tám (Đù) (Th. Kỷ Dậu)	Từ: 29/ 8/1867 Đến: 27/ 9/1867	Tân Tị Sao Lâu	Th. Bảy (Th.) (Th. Canh Thân)	Từ: 18/ 8/1868 Đến: 15/ 9/1868	Bính Tý Sao Dục
Th. Chín (Th.) (Th. Canh Tuất)	Từ: 28/ 9/1867 Đến: 26/10/1867	Tân Hợi Sao Vi	Th. Tám (Đù) Th. Tân Dậu	Từ: 16/ 9/1868 Đến: 15/10/1868	Ât Tị Sao Chẩn
Th. Mười (Đù) (Th. Tân Hợi)	Từ: 27/10/1867 Đến: 25/11/1867	Canh Thìn Sao Mão	Th. Chín (Th.) (Th. Nhâm Tuất)	Từ: 16/10/1868 Đến: 13/11/1868	Ât Hợi Sao Giác
Th. Một (Đù) (Th. Nhâm Tý)	Từ: 26/11/1867 Đến: 25/12/1867	Canh Tuất Sao Tất	Th. Mười (Đù) (Th. Quý Hợi)	Từ: 14/11/1868 Đến: 13/12/1868	Giáp Thìn Sao Cang
Th. Chạp (Đù) (Th. Quý Sửu)	26/12/1867 1/1868	Canh Thìn Sao Chủy	Th. Một (Đù) (Th. Giáp Tý)	14/12/1868 / 1869	Giáp Tuất Sao Đê
+++++	+++++	+++++	Th. Chạp(Th.) Th. Ất Sửu	/ 1869 /1869	Giáp Thìn Sao Phòng

Cứu Tinh các tháng năm Đinh Mão (1867) - Cứu Tinh các tháng năm Mậu Thìn (1868)

Tháng	Cứu Tinh	Tháng	Cứu Tinh
GIÊNG	8- Bát Bạch - Thổ Tinh	GIÊNG	5- Ngũ Hoàng- Thổ Tinh
HAI	7- Thất Xích - Kim Tinh	HAI	4- Tứ Lục - Mộc Tinh
BA	6- Lục Bạch - Kim Tinh	BA	3- Tam Bích - Mộc Tinh
TU	5- Ngũ Hoàng- Thổ Tinh	TU	2- Nhị Hắc - Thổ Tinh
NĂM	4- Tứ Lục - Mộc Tinh	NĂM	1- Nhất Bạch- Thủy Tinh
SÁU	3- Tam Bích - Mộc Tinh	SÁU	9- Cửu Tử - Hỏa Tinh
BẢY	2- Nhị Hắc - Thổ Tinh	BẢY	8- Bát Bạch - Thổ Tinh
TÁM	1- Nhất Bạch- Thủy Tinh	TÁM	7- Thất Xích - Kim Tinh
CHÍN	9- Cửu Tử - Hỏa Tinh	CHÍN	6- Lục Bạch - Kim Tinh
MƯỜI	8- Bát Bạch - Thổ Tinh	MƯỜI	5- Ngũ Hoàng- Thổ Tinh
MƯỜI MỘT	7- Thất Xích - Kim Tinh	MƯỜI MỘT	4- Tứ Lục - Mộc Tinh
MƯỜI HAI	6- Lục Bạch - Kim Tinh	MƯỜI HAI	3- Tam Bích - Mộc Tinh

NĂM KỶ TỊ (1869)
(Ngũ Hoàng - Thổ Tinh)

NĂM CANH NGỌ (1870)
(Tứ Lục - Mộc Tinh)

Tháng âm (TênCanChi)	Th. Dương tương ứng	Can Chi MôngMật	Tháng âm (TênCanChi)	Th. Dương tương ứng	Can Chi Mông một
<u>Th. Giêng (Đù)</u> (Th. Bính Dần)	Từ: 11/ 2/ 1869 Đến: 12/ 3/ 1869	Quý Dậu Sao Tâm	<u>Th. Giêng (Đù)</u> (Th. Mậu Dần)	Từ: 31/ 1/ 1870 Đến: 1/ 3/ 1870	Đinh Mão Sao Vi
<u>Th. Hai (Đù)</u> (Th. Đinh Mão)	Từ: 13/ 3/ 1869 Đến: 11/ 4/ 1869	Quý Mão Sao Vi	<u>Th. Hai (Đù)</u> (Th. Kỷ Mão)	Từ: 2/ 3/ 1870 Đến: 31/ 3/ 1870	Đinh Dậu Sao Mão
<u>Th. Ba (Đù)</u> (Th. Mậu Thìn)	Từ: 12/ 4/ 1869 Đến: 11/ 5/ 1869	Quý Dậu Sao Cơ	<u>Th. Ba (Đù)</u> (Th. Canh Thìn)	Từ: 1/ 4/ 1870 Đến: 30/ 4/ 1870	Đinh Mão Sao Tất
<u>Th. Tư (Th.)</u> (Th. Kỷ Ty)	Từ: 12/ 5/ 1869 Đến: 9/ 6/ 1869	Quý Mão Sao Đẩu	<u>Th. Tư (Th.)</u> (Th. Tân Ty)	Từ: 1/ 5/ 1870 Đến: 29/ 5/ 1870	Đinh Dậu Sao Chủy
<u>Th. Năm (Th)</u> (Th. Canh Ngọ)	Từ: 10/ 6/ 1869 Đến: 8/ 7/ 1869	Nhâm Thân Sao Ngưu	<u>Th. Năm (Đù)</u> (Th. Nhâm Ngọ)	Từ: 30/ 5/ 1870 Đến: 28/ 6/ 1870	Bính Dần Sao Sâm
<u>Th. Sáu (Đù)</u> (Th. Tân Mùi)	Từ: 9/ 7/ 1869 Đến: 7/ 8/ 1869	Tân Sửu Sao Nữ	<u>Th. Sáu (Th.)</u> (Th. Quý Mùi)	Từ: 29/ 6/ 1870 Đến: 27/ 7/ 1870	Bính Thân Sao Tinh
<u>Th. Bảy (Th.)</u> (Th. Nhâm Thân)	Từ: 8/ 8/ 1869 Đến: 5/ 9/ 1869	Tân Mùi Sao Hư	<u>Th. Bảy (Đù)</u> (Th. Giáp Thân)	Từ: 28/ 7/ 1870 Đến: 26/ 8/ 1870	Ât Sửu Sao Quỳ
<u>Th. Tám (Th)</u> (Th. Quý Dậu)	Từ: 6/ 9/ 1869 Đến: 4/ 10/ 1869	Canh Tý Sao Ngụy	<u>Th. Tám (Th)</u> (Th. Ât Dậu)	Từ: 27/ 8/ 1870 Đến: 24/ 9/ 1870	Ât Mùi Sao Liễu
<u>Th. Chín (Đù)</u> (Th. Giáp Tuất)	Từ: 5/ 10/ 1869 Đến: 3/ 11/ 1869	Kỷ Tị Sao Thất	<u>Th. Chín (Th.)</u> (Th. Bính Tuất)	Từ: 25/ 9/ 1870 Đến: 23/ 10/ 1870	Giáp Tý Sao Tinh
<u>Th. Mười (Th)</u> (Th. Ât Hợi)	Từ: 4/ 11/ 1869 Đến: 2/ 12/ 1869	Kỷ Hợi Sao Bích	<u>Th. Mười (Đù)</u> (Th. Đinh Hợi)	Từ: 24/ 10/ 1870 Đến: 22/ 11/ 1870	Quý Tị Sao Trương
<u>Th. Một (Đù)</u> (Th. Bính Tý)	Từ: 3/ 12/ 1869 Đến: 1/ 1/ 1870	Mậu Thìn Sao Khuê	<u>Th. Mười Nhuận</u> (Thiếu)	Từ: 23/ 11/ 1870 Đến: 21/ 12/ 1870	Quý Hợi Sao Trương
<u>Th. Chap (Th.)</u> (Th. Đinh Sửu)	Từ: 2/ 1/ 1870 Đến: 30/ 1/ 1870	Mậu Tuất Sao Lâu	<u>Th. Một (Đù)</u> (Th. Mậu Tý)	Từ: 22/ 12/ 1870 Đến: 20/ 1/ 1871	Nhâm Thìn Sao Dục
			<u>Th. Chap (Th)</u> (Th. Kỷ Sửu)	Từ: 21/ 1/ 1871 Đến: 18/ 2/ 1871	Nhâm Tuất Sao Chẩn

Cửu Tinh các tháng năm kỷ tị (1869) - Cửu Tinh các tháng năm canh ngọ (1870)

Tháng	Cửu Tinh	Tháng	Cửu Tinh
GIÊNG	2- Nhi Hắc - Thổ Tinh	GIÊNG	8- Bát Bạch - Thổ Tinh
HAI	1- Nhất Bạch - Thủy Tinh	HAI	7- Thất Xích - Kim Tinh
BA	9- Cửu Tử - Hỏa Tinh	BA	6- Lục Bạch - Kim Tinh
TƯ	8- Bát Bạch - Thổ Tinh	TƯ	5- Ngũ Hoàng - Thổ Tinh
NĂM	7- Thất Xích - Kim Tinh	NĂM	4- Tứ Lục - Mộc Tinh
SÁU	6- Lục Bạch - Kim Tinh	SÁU	3- Tam Bích - Mộc Tinh
BẢY	5- Ngũ Hoàng - Thổ Tinh	BẢY	2- Nhị Hắc - Thổ Tinh
TÁM	4- Tứ Lục - Mộc Tinh	TÁM	1- Nhất Bạch - Thủy Tinh
CHÍN	3- Tam Bích - Mộc Tinh	CHÍN	9- Cửu Tử - Hỏa Tinh
MƯỜI	2- Nhị Hắc - Thổ Tinh	MƯỜI	8- Bát Bạch - Thổ Tinh
MƯỜI MỘT	1- Nhất Bạch - Thủy Tinh	MƯỜI MỘT	7- Thất Xích - Kim Tinh
MƯỜI HAI	9- Cửu Tử - Hỏa Tinh	MƯỜI HAI	6- Lục Bạch - Kim Tinh

NĂM TÂN MÙI (1871)
(Tam Bích - Mộc Tinh)

NĂM NHÂM THÂN (1872)
(Nhị Hắc - Thổ Tinh)

Tháng âm (TênCanChi)	Th. Dương tương ứng	Can Chi Mông một	Tháng âm (TênCanChi)	Th. Dương tương ứng	Can Chi Mông một
<u>Th. Giêng (Đủ)</u> (Th. Canh Dần)	Từ: 19/ 2/ 1871 Đến: 20/ 3/ 1871	Tân Mão <u>Sao Giác</u>	<u>Th. Giêng (Th.)</u> (Th. Nhâm Dần)	Từ: 9/ 2/ 1872 Đến: 8/ 3/ 1872	Bính Tuất <u>Sao Thất</u>
<u>Th. Hai (Đủ)</u> (Th. Tân Mão)	Từ: 21/ 3/ 1871 Đến: 19/ 4/ 1871	Tân Dậu <u>Sao Cang</u>	<u>Th. Hai (Đủ)</u> (Th. Quý Mão)	Từ: 9/ 3/ 1872 Đến: 7/ 4/ 1872	Ât Mão <u>Sao Bích</u>
<u>Th. Ba (Th.)</u> Th. Nhâm Thìn	Từ: 20/ 4/ 1871 Đến: 18/ 5/ 1871	Tân Mão <u>Sao Đê</u>	<u>Th. Ba (Th.)</u> (Th. Giáp Thìn)	Từ: 8/ 4/ 1872 Đến: 6/ 5/ 1872	Ât Dậu <u>Sao Khuê</u>
<u>Th. Tư (Đủ)</u> (Th. Quý Tỵ)	Từ: 19/ 5/ 1871 Đến: 17/ 6/ 1871	Canh Thân <u>Sao Phòng</u>	<u>Th. Tư (Đủ)</u> (Th. Ât Tỵ)	Từ: 7/ 5/ 1872 Đến: 5/ 6/ 1872	Giáp Dần <u>Sao Lâu</u>
<u>Th. Năm (Đủ)</u> (Th. Giáp Ngọ)	Từ: 18/ 6/ 1871 Đến: 17/ 7/ 1871	Canh Dần <u>Sao Tâm</u>	<u>Th. Năm (Đủ)</u> (Th. Bính Ngọ)	Từ: 6/ 6/ 1872 Đến: 5/ 7/ 1872	Giáp Thân <u>Sao Vi</u>
<u>Th. Sáu (Th.)</u> (Th. Ât Mùi)	Từ: 18/ 7/ 1871 Đến: 15/ 8/ 1871	Canh Thân <u>Sao Vi</u>	<u>Th. Sáu (Th.)</u> (Th. Đinh Mùi)	Từ: 6/ 7/ 1872 Đến: 3/ 8/ 1872	Giáp Dần <u>Sao Mão</u>
<u>Th. Bảy (Đủ)</u> (Th. Bính Thân)	Từ: 16/ 8/ 1871 Đến: 14/ 9/ 1871	Kỷ Sửu <u>Sao Cơ</u>	<u>Th. Bảy (Đủ)</u> (Th. Mậu Thân)	Từ: 4/ 8/ 1872 Đến: 2/ 9/ 1872	Quý Mùi <u>Sao Tật</u>
<u>Th. Tám (Th)</u> (Th. Đinh Dậu)	Từ: 15/ 9/ 1871 Đến: 13/ 10/ 1871	Kỷ Mùi <u>Sao Đẩu</u>	<u>Th. Tám (Th)</u> (Th. Kỷ Dậu)	Từ: 3/ 9/ 1872 Đến: 1/ 10/ 1872	Quý Sửu <u>Sao Chủy</u>
<u>Th. Chín (Đủ)</u> (Th. Mậu Tuất)	Từ: 14/ 10/ 1871 Đến: 12/ 11/ 1871	Mậu Tý <u>Sao Ngưu</u>	<u>Th. Chín (Đủ)</u> (Th. Canh Tuất)	Từ: 2/ 10/ 1872 Đến: 31/ 10/ 1872	Nhâm Ngọ <u>Sao Sâm</u>
<u>Th. Mười (Th)</u> (Th. Kỷ Hợi)	Từ: 13/ 11/ 1871 Đến: 11/ 12/ 1871	Mậu Ngọ <u>Sao Nữ</u>	<u>Th. Mười (Đủ)</u> (Th. Tân Hợi)	Từ: 1/ 11/ 1872 Đến: 30/ 11/ 1872	Nhâm Tý <u>Sao Tinh</u>
<u>Th. Một (Th.)</u> (Th. Canh Tý)	Từ: 12/ 12/ 1871 Đến: 9/ 1/ 1872	Đinh Hợi <u>Sao Hư</u>	<u>Th. Một (Th.)</u> (Th. Nhâm Tý)	Từ: 1/ 12/ 1872 Đến: 29/ 12/ 1872	Nhâm Ngọ <u>Sao Quỳ</u>
<u>Th. Chap (Đủ)</u> (Th. Tân Sửu)	Từ: 10/ 1/ 1872 Đến: 8/ 2/ 1872	Bính Thìn <u>Sao Ngụy</u>	<u>Th. Chap (Đủ)</u> (Th. Quý Sửu)	Từ: 30/ 12/ 1872 Đến: 28/ 1/ 1873	Tân Hợi <u>Sao Liễu</u>

Cửu Tinh các tháng năm Tân Mùi (1871) - Cửu Tinh các tháng năm nhâm thân (1872)

Tháng	Cửu Tinh	Tháng	Cửu Tinh
GIÊNG	5- Ngũ Hoàng- Thổ Tinh	GIÊNG	2- Nhị Hắc - Thổ Tinh
HAI	4- Tứ Lục - Mộc Tinh	HAI	1- Nhất Bạch- Thủy Tinh
BA	3- Tam Bích - Mộc Tinh	BA	9- Cửu Tử - Hỏa Tinh
TƯ	2- Nhị Hắc - Thổ Tinh	TƯ	8- Bát Bạch - Thổ Tinh
NĂM	1- Nhất Bạch- Thủy Tinh	NĂM	7- Thất Xích - Kim Tinh
SÁU	9- Cửu Tử - Hỏa Tinh	SÁU	6- Lục Bạch - Kim Tinh
BẢY	8- Bát Bạch - Thổ Tinh	BẢY	5- Ngũ Hoàng- Thổ Tinh
TÁM	7- Thất Xích - Kim Tinh	TÁM	4- Tứ Lục - Mộc Tinh
CHÍN	6- Lục Bạch - Kim Tinh	CHÍN	3- Tam Bích - Mộc Tinh
MƯỜI	5- Ngũ Hoàng- Thổ Tinh	MƯỜI	2- Nhị Hắc - Thổ Tinh
MƯỜI MỘT	4- Tứ Lục - Mộc Tinh	MƯỜI MỘT	1- Nhất Bạch- Thủy Tinh
MƯỜI HAI	3- Tam Bích - Mộc Tinh	MƯỜI HAI	9- Cửu Tử - Hỏa Tinh

NĂM QUÝ DẬU (1873) --- NĂM GIÁP TUẤT (1874)
(Nhất Bạch - Thủy Tinh) (Cửu Tử - Hỏa Tinh)

Tháng âm (TênCanChi)	Th. Dương tương ứng	Can Chi Mông một	Tháng âm (TênCanChi)	Th. Dương tương ứng	Can Chi Mông một
<u>Th. Giêng (Th.)</u> (Th. Giáp Dần)	Từ: 29/ 1/ 1873 Đến: 26/ 2/ 1873	Tân Tị Sao Tinh	<u>Th. Giêng(Th.)</u> (Th. Bính Dần)	Từ: 17/ 2/ 1874 Đến: 17/ 3/ 1874	Ât Tị Sao Ngưu
<u>Th. Hai (Th.)</u> (Th. Ất Mão)	Từ: 27/ 2/ 1873 Đến: 27/ 3/ 1873	Canh Tuất Sao Trương	<u>Th. Hai (Th.)</u> (Th. Đinh Mão)	Từ: 18/ 3/ 1874 Đến: 15/ 4/ 1874	Giáp Tuất Sao Nữ
<u>Th. Ba (ĐỦ)</u> Th. Bính Thìn)	Từ: 28/ 3/ 1873 Đến: 26/ 4/ 1873	Kỷ Mão Sao Dực	<u>Th. Ba (ĐỦ)</u> (Th. Mậu Thìn)	Từ: 16/ 4/ 1874 Đến: 15/ 5/ 1874	Quý Mão Sao Hư
<u>Th. Tư (Th.)</u> (Th. Đinh Tỵ)	Từ: 27/ 4/ 1873 Đến: 25/ 5/ 1873	Kỷ Dậu Sao Chẩn	<u>Th. Tư (Th.)</u> (Th. Kỷ Tỵ)	Từ: 16/ 5/ 1874 Đến: 13/ 6/ 1874	Quý Dậu Sao Ngụy
<u>Th. Năm (ĐỦ)</u> (Th. Mậu Ngọ)	Từ: 26/ 5/ 1873 Đến: 24/ 6/ 1873	Mậu Dần Sao Giác	<u>Th. Năm(ĐỦ)</u> (Th. Canh Ngọ)	Từ: 14/ 6/ 1874 Đến: 13/ 7/ 1874	Nhâm Dần Sao Thất
<u>Th. Sáu (Th.)</u> (Th. Kỷ Mùi)	Từ: 25/ 6/ 1873 Đến: 23/ 7/ 1873	Mậu Thân Sao Cang	<u>Th. Sáu (Th.)</u> (Th. Tân Mùi)	Từ: 14/ 7/ 1874 Đến: 11/ 8/ 1874	Nhâm Thân Sao Bích
<u>Th. Sáu nhuận</u> (Đủ)	Từ: 24/ 7/ 1873 Đến: 22/ 8/ 1873	Đinh Sửu Sao Cang	<u>Th. Bảy (ĐỦ)</u> (Th. Nhâm Thân)	Từ: 12/ 8/ 1874 Đến: 10/ 9/ 1874	Tân Sửu Sao Khuê
<u>Th. Bảy (ĐỦ)</u> (Th. Canh Thân)	Từ: 23/ 8/ 1873 Đến: 21/ 9/ 1873	Đinh Mùi Sao Đê	<u>Th. Tám (Th)</u> (Th. Quý Dậu)	Từ: 11/ 9/ 1874 Đến: 9/ 10/ 1874	Tân Mùi Sao Lâu
<u>Th. Tám (Th)</u> (Th. Tân Dậu)	Từ: 22/ 9/ 1873 Đến: 20/ 10/ 1873	Đinh Sửu Sao Phòng	<u>Th. Chín (ĐỦ)</u> (Th. Giáp Tuất)	Từ: 10/ 10/ 1874 Đến: 8/ 11/ 1874	Canh Tý Sao Vi
<u>Th. Chín (ĐỦ)</u> (Th. Nhâm Tuất)	Từ: 21/ 10/ 1873 Đến: 19/ 11/ 1873	Bính Ngọ Sao Tâm	<u>Th. Mười(ĐỦ)</u> (Th. Ất Hợi)	Từ: 9/ 11/ 1874 Đến: 8/ 12/ 1874	Canh Ngọ Sao Mão
<u>Th. Mười(ĐỦ)</u> (Th. Quý Hợi)	Từ: 20/ 11/ 1873 Đến: 19/ 12/ 1873	Bính Tý Sao Vi	<u>Th. Một(ĐỦ)</u> (Th. Bính Tý)	Từ: 9/ 12/ 1874 Đến: 7/ 1/ 1875	Canh Tý Sao Tất
<u>Th. Một (Th.)</u> (Th. Giáp Tý)	Từ: 20/ 12/ 1873 Đến: 17/ 1/ 1874	Bính Ngọ Sao Cơ	<u>Th. Chạp(Th.)</u> (Th. Đinh Sửu)	Từ: 8/ 1/ 1875 Đến: 5/ 2/ 1875	Canh Ngọ Sao Chủ
<u>Th. Chạp (ĐỦ)</u> (Th. Ất Sửu)	Từ: 18/ 1/ 1874 Đến: 16/ 2/ 1874	Ất Hợi Sao Đẩu			

Cửu Tinh các tháng năm quý Dậu (1873)-Cửu Tinh các tháng năm giáp Tuất (1874)

Tháng	Cửu Tinh	Tháng	Cửu Tinh
GIÊNG	8- Bát Bạch - Thổ Tinh	GIÊNG	5- Ngũ Hoàng- Thổ Tinh
HAI	7- Thất Xích - Kim Tinh	HAI	4- Tứ Lục - Mộc Tinh
BA	6- Lục Bạch - Kim Tinh	BA	3- Tam Bích - Mộc Tinh
TƯ	5- Ngũ Hoàng- Thổ Tinh	TƯ	2- Nhị Hắc - Thổ Tinh
NĂM	4- Tứ Lục - Mộc Tinh	NĂM	1- Nhất Bạch- Thủy Tinh
SÁU	3- Tam Bích - Mộc Tinh	SÁU	9- Cửu Tử - Hỏa Tinh
BẢY	2- Nhị Hắc - Thổ Tinh	BẢY	8- Bát Bạch - Thổ Tinh
TÁM	1- Nhất Bạch- Thủy Tinh	TÁM	7- Thất Xích - Kim Tinh
CHÍN	9- Cửu Tử - Hỏa Tinh	CHÍN	6- Lục Bạch - Kim Tinh
MƯỜI	8- Bát Bạch - Thổ Tinh	MƯỜI	5- Ngũ Hoàng- Thổ Tinh
MƯỜI MỘT	7- Thất Xích - Kim Tinh	MƯỜI MỘT	4- Tứ Lục - Mộc Tinh
MƯỜI HAI	6- Lục Bạch - Kim Tinh	MƯỜI HAI	3- Tam Bích - Mộc Tinh

NĂM ÂT HỢI (1875)
(Bát Bạch - Thổ Tinh)

NĂM BÌNH TÝ (1876)
(Thất Xích - Kim Tinh)

Tháng âm (TênCanChi)	Th. Dương tương ứng	Can Chi Mồng một	Tháng âm (TênCanChi)	Th. Dương tương ứng	Can Chi Mồng một
Th. Giêng(Đủ) (Th. Mậu Dần)	Từ: 6/2/1875 Đến: 7/3/1875	Kỷ Hợi Sao Sâm	Th. Giêng(Đủ) (Th. Canh Dần)	Từ: 26/1/1876 Đến: 24/2/1876	Quý Tị Sao Tâm
Th. Hai(Th.) (Th. Kỷ Mão)	Từ: 8/3/1875 Đến: 5/4/1875	Kỷ Tị Sao Tinh	Th. Hai(Đủ) (Th. Tân Mão)	Từ: 25/2/1876 Đến: 25/3/1876	Quý Hợi Sao Vị
Th. Ba(Th.) (Th. Canh Thìn)	Từ: 6/4/1875 Đến: 4/5/1875	Mậu Tuất Sao Quỳ	Th. Ba(Th.) (Th. Nhâm Thìn)	Từ: 26/3/1876 Đến: 23/4/1876	Quý Tị Sao Cơ
Th. Tư(Đủ) (Th. Tân Tỵ)	Từ: 5/5/1875 Đến: 3/6/1875	Đinh Mão Sao Liễu	Th. Tư(Th.) (Th. Quý Tỵ)	Từ: 24/4/1876 Đến: 22/5/1876	Nhâm Tuất Sao Đẩu
Th. Năm(Th.) (Th. Nhâm Ngọ)	Từ: 4/6/1875 Đến: 2/7/1875	Đinh Dậu Sao Tinh	Th. Năm(Đủ) (Th. Giáp Ngọ)	Từ: 23/5/1876 Đến: 21/6/1876	Tân Mão Sao Ngưu
Th. Sáu(Th.) (Th. Quý Mùi)	Từ: 3/7/1875 Đến: 31/7/1875	Bính Dần Sao Trương	Th. Năm(Nhuận) (Thiếu)	Từ: 22/6/1876 Đến: 20/7/1876	Tân Dậu Sao Ngưu
Th. Bảy(Đủ) (Th. Giáp Thân)	Từ: 1/8/1875 Đến: 30/8/1875	Ât Mùi Sao Đức	Th. Sáu(Th.) (Th. Ât Mùi)	Từ: 21/7/1876 Đến: 18/8/1876	Canh Dần Sao Nữ
Th. Tám(Th.) (Th. Ất Dậu)	Từ: 31/8/1875 Đến: 28/9/1875	Ât Sửu Sao Chẩn	Th. Bảy(Đủ) (Th. Bính Thân)	Từ: 19/8/1876 Đến: 17/9/1876	Kỷ Mùi Sao Hư
Th. Chín(Đủ) (Th. Bính Tuất)	Từ: 29/9/1875 Đến: 28/10/1875	Giáp Ngọ Sao Giác	Th. Tám(Th.) (Th. Đinh Dậu)	Từ: 18/9/1876 Đến: 16/10/1876	Kỷ Sửu Sao Nguy
Th. Mười(Đủ) (Th. Đinh Hợi)	Từ: 29/10/1875 Đến: 27/11/1875	Giáp Tý Sao Cang	Th. Chín(Đủ) (Th. Mậu Tuất)	Từ: 17/10/1876 Đến: 15/11/1876	Mậu Ngọ Sao Thất
Th. Một(Đủ) (Th. Mậu Tý)	Từ: 28/11/1875 Đến: 27/12/1875	Giáp Ngọ Sao Đê	Th. Mười(Đủ) (Th. Kỷ Hợi)	Từ: 16/11/1876 Đến: 15/12/1876	Mậu Tý Sao Bích
Th. Chạp(Th.) (Th. Kỷ Sửu)	28/12/1875 1/1876	Giáp Tý Sao Phòng	Th. Một(Th.) (Th. Canh Tý)	Từ: 16/12/1876 Đến: 13/1/1877	Mậu Ngọ Sao Khuê
			Tháng Chạp(Đủ) (Th. Tân Sửu)	14/1/1877 2/1877	Canh Ngọ Sao Chủ

CỬU TINH CÁC THÁNG NĂM ÂT HỢI (1875) — CỬU TINH CÁC THÁNG NĂM BÌNH TÝ (1876)

Tháng	Cửu Tinh	Tháng	Cửu Tinh
GIÊNG	2- Nhi Hắc - Thổ Tinh	GIÊNG	8- Bát Bạch - Thổ Tinh
HAI	1- Nhất Bạch - Thủy Tinh	HAI	7- Thất Xích - Kim Tinh
BA	9- Cửu Tử - Hỏa Tinh	BA	6- Lục Bạch - Kim Tinh
TU	8- Bát Bạch - Thổ Tinh	TU	5- Ngũ Hoàng - Thổ Tinh
NĂM	7- Thất Xích - Kim Tinh	NĂM	4- Tứ Lục - Mộc Tinh
SÁU	6- Lục Bạch - Kim Tinh	SÁU	3- Tam Bích - Mộc Tinh
BẢY	5- Ngũ Hoàng - Thổ Tinh	BẢY	2- Nhi Hắc - Thổ Tinh
TÁM	4- Tứ Lục - Mộc Tinh	TÁM	1- Nhất Bạch - Thủy Tinh
CHÍN	3- Tam Bích - Mộc Tinh	CHÍN	9- Cửu Tử - Hỏa Tinh
MƯỜI	2- Nhi Hắc - Thổ Tinh	MƯỜI	8- Bát Bạch - Thổ Tinh
MƯỜI MỘT	1- Nhất Bạch - Thủy Tinh	MƯỜI MỘT	7- Thất Xích - Kim Tinh
MƯỜI HAI	9- Cửu Tử - Hỏa Tinh	MƯỜI HAI	6- Lục Bạch - Kim Tinh

NĂM ĐINH SỬ (1877) ---
(Lục Bạch - Kim Tinh)

NĂM MẬU DẦN (1878)
(Ngũ Hoàng - Thổ Tinh)

Tháng âm (TênCanChi)	Th. Dương tương ứng	Can Chi Mồng một	Tháng âm (TênCanChi)	Th. Dương tương ứng	Can Chi Mồng một
<u>Th. Giêng(Đù)</u> (Th. Nhâm Dần)	Từ: 13/2/1877 Đến: 14/3/1877	Đinh Tị <u>Sao Vi</u>	<u>Th. Giêng(Đù)</u> (Th. Giáp Dần)	Từ: 2/2/1878 Đến: 3/3/1878	Tân Hợi <u>Sao Giác</u>
<u>Th. Hai(Đù)</u> (Th. Quý Mão)	Từ: 15/3/1877 Đến: 13/4/1877	Đinh Hợi <u>Sao Mão</u>	<u>Th. Hai(Đù)</u> (Th. Ất Mão)	Từ: 4/3/1878 Đến: 2/4/1878	Tân Tị <u>Sao Cang</u>
<u>Th. Ba(Th.)</u> Th. Giáp Thìn	Từ: 14/4/1877 Đến: 12/5/1877	Đinh Tị <u>Sao Tát</u>	<u>Th. Ba(Th.)</u> (Th. Bính Thìn)	Từ: 3/4/1878 Đến: 1/5/1878	Tân Hợi <u>Sao Đê</u>
<u>Th. Tư(Th.)</u> (Th. Ất Tỵ)	Từ: 13/5/1877 Đến: 10/6/1877	Bính Tuất <u>Sao Chủy</u>	<u>Th. Tư(Đù)</u> (Th. Đinh Tỵ)	Từ: 2/5/1878 Đến: 31/5/1878	Canh Thìn <u>Sao Phòng</u>
<u>Th. Năm(Đù)</u> Th. Bính Ngọ)	Từ: 11/6/1877 Đến: 10/7/1877	Ất Mão <u>Sao Sâm</u>	<u>Th. Năm(Th.)</u> (Th. Mậu Ngọ)	Từ: 1/6/1878 Đến: 29/6/1878	Canh Tuất <u>Sao Tâm</u>
<u>Th. Sáu(Th.)</u> (Th. Đinh Mùi)	Từ: 11/7/1877 Đến: 8/8/1877	Ất Dậu <u>Sao Tinh</u>	<u>Th. Sáu(Đù)</u> (Th. Kỷ Mùi)	Từ: 30/6/1878 Đến: 29/7/1878	Kỷ Mão <u>Sao Vi</u>
<u>Th. Bảy(Th.)</u> (Th. Mậu Thân)	Từ: 9/8/1877 Đến: 6/9/1877	Giáp Dần <u>Sao Quỳ</u>	<u>Th. Bảy(Th.)</u> (Th. Canh Thân)	Từ: 30/7/1878 Đến: 27/8/1878	Kỷ Dậu <u>Sao Cơ</u>
<u>Th. Tám(Đù)</u> (Th. Kỷ Dậu)	Từ: 7/9/1877 Đến: 6/10/1877	Quý Mùi <u>Sao Liễu</u>	<u>Th. Tám(Th)</u> (Th. Tân Dậu)	Từ: 28/8/1878 Đến: 25/9/1878	Mậu Dần <u>Sao Đẩu</u>
<u>Th. Chín(Th.)</u> (Th. Canh Tuất)	Từ: 7/10/1877 Đến: 4/11/1877	Quý Sửu <u>Sao Tinh</u>	<u>Th. Chín(Đù)</u> (Th. Nhâm Tuất)	Từ: 26/9/1878 Đến: 25/10/1878	Đinh Mùi <u>Sao Ngưu</u>
<u>Th. Mười(Đù)</u> (Th. Tân Hợi)	Từ: 5/11/1877 Đến: 4/12/1877	Nhâm Ngọ <u>Sao Trương</u>	<u>Th. Mười(Th.)</u> (Th. Quý Hợi)	Từ: 26/10/1878 Đến: 23/11/1878	Đinh Sửu <u>Sao Nữ</u>
<u>Th. Một(Th.)</u> (Th. Nhâm Tý)	Từ: 5/12/1877 Đến: 2/1/1878	Nhâm Tý <u>Sao Dục</u>	<u>Th. Một(Đù)</u> (Th. Giáp Tý)	Từ: 24/11/1878 Đến: 23/12/1878	Bính Ngọ <u>Sao Hư</u>
<u>Th. Chap(Đù)</u> (Th. Quý Sửu)	Từ: 3/1/1878 Đến: 1/2/1878	Tân Tị <u>Sao Chấn</u>	<u>Th. Chap(Th.)</u> (Th. Ất Sửu)	Từ: 24/12/1878 Đến: 21/1/1879	Bính Tý <u>Sao Ngưu</u>

CỬU TINH CÁC THÁNG NĂM ĐINH SỬ (1877) - CỬU TINH CÁC THÁNG NĂM MẬU DẦN (1878)

Tháng	Cửu Tinh	Tháng	Cửu Tinh
GIÊNG	5- Ngũ Hoàng- Thổ Tinh	GIÊNG	2- Nhi Hắc - Thổ Tinh
HAI	4- Tứ Lục - Mộc Tinh	HAI	1- Nhất Bạch- Thủy Tinh
BA	3- Tam Bích - Mộc Tinh	BA	9- Cửu Tử - Hỏa Tinh
TƯ	2- Nhị Hắc - Thổ Tinh	TƯ	8- Bát Bạch - Thổ Tinh
NĂM	1- Nhất Bạch- Thủy Tinh	NĂM	7- Thất Xích - Kim Tinh
SÁU	9- Cửu Tử - Hỏa Tinh	SÁU	6- Lục Bạch - Kim Tinh
BẢY	8- Bát Bạch - Thổ Tinh	BẢY	5- Ngũ Hoàng- Thổ Tinh
TÁM	7- Thất Xích - Kim Tinh	TÁM	4- Tứ Lục - Mộc Tinh
CHÍN	6- Lục Bạch - Kim Tinh	CHÍN	3- Tam Bích - Mộc Tinh
MƯỜI	5- Ngũ Hoàng- Thổ Tinh	MƯỜI	2- Nhị Hắc - Thổ Tinh
MƯỜI MỘT	4- Tứ Lục - Mộc Tinh	MƯỜI MỘT	1- Nhất Bạch- Thủy Tinh
MƯỜI HAI	3- Tam Bích - Mộc Tinh	MƯỜI HAI	9- Cửu Tử - Hỏa Tinh

NĂM KỶ MÃO (1879)
(Tứ Lục - Mộc Tinh)

NĂM CANH THÌN (1880)
(Tam Bích - Mộc Tinh)

Tháng âm (TênCanChi)	Th. Dương tương ứng	Can Chi Môngmọt	Tháng âm (TênCanChi)	Th. Dương tương ứng	Can Chi Môngmọt
<u>Th. Giêng(Đủ)</u> (Th. Bính Dần)	Từ: 22/ 1/ 1879 Đến: 20/ 2/ 1879	Ât Tị Sao Thất	<u>Th. Giêng(Đủ)</u> (Th. Mậu Dần)	Từ: 10/ 2/ 1880 Đến: 10/ 3/ 1880	Kỷ Tị Sao Tinh
<u>Th. Hai (Đủ)</u> (Th. Đinh Mão)	Từ: 21/ 2/ 1879 Đến: 22/ 3/ 1879	Ât Hợi Sao Bích	<u>Th. Hai (Th.)</u> (Th. Kỷ Mão)	Từ: 11/ 3/ 1880 Đến: 8/ 4/ 1880	Kỷ Hợi Sao Trương
<u>Th. Ba (Th.)</u> Th. Mậu Thìn)	Từ: 23/ 3/ 1879 Đến: 20/ 4/ 1879	Ât Tị Sao Khuê	<u>Th. Ba (Đủ)</u> (Th. Canh Thìn)	Từ: 9/ 4/ 1880 Đến: 8/ 5/ 1880	Mậu Thìn Sao Dục
<u>Th. Ba Nhuận</u> (Đủ)	Từ: 21/ 4/ 1879 Đến: 20/ 5/ 1879	Giáp Tuất Sao Khuê	<u>Th. Tư (Đủ)</u> (Th. Tân Tỵ)	Từ: 9/ 5/ 1880 Đến: 7/ 6/ 1880	Mậu Tuất Sao Chấn
<u>Th. Tư (Đủ)</u> (Th. Kỷ Tỵ)	Từ: 21/ 5/ 1879 Đến: 19/ 6/ 1879	Giáp Thìn Sao Lâu	<u>Th. Năm(Th.)</u> (Th. Nhâm Ngọ)	Từ: 8/ 6/ 1880 Đến: 6/ 7/ 1880	Mậu Thìn Sao Giác
<u>Th. Năm (Th.)</u> Th. Canh Ngọ)	Từ: 20/ 6/ 1879 Đến: 18/ 7/ 1879	Giáp Tuất Sao Vi	<u>Th. Sáu (Đủ)</u> (Th. Quý Mùi)	Từ: 7/ 7/ 1880 Đến: 5/ 8/ 1880	Đinh Dậu Sao Cang
<u>Th. Sáu (Đủ)</u> (Th. Tân Mùi)	Từ: 19/ 7/ 1879 Đến: 17/ 8/ 1879	Quý Mão Sao Mão	<u>Th. Bảy (Đủ)</u> (Th. Giáp Thân)	Từ: 6/ 8/ 1880 Đến: 4/ 9/ 1880	Đinh Mão Sao Đê
<u>Th. Bảy (Th.)</u> (Th. Nhâm Thân)	Từ: 18/ 8/ 1879 Đến: 15/ 9/ 1879	Quý Dậu Sao Tất	<u>Th. Tám (Th.)</u> (Th. Ất Dậu)	Từ: 5/ 9/ 1880 Đến: 3/ 10/ 1880	Đinh Dậu Sao Phòng
<u>Th. Tám (Th.)</u> (Th. Quý Dậu)	Từ: 16/ 9/ 1879 Đến: 14/ 10/ 1879	Nhâm Dần Sao Chủy	<u>Th. Chín (Đủ)</u> (Th. Bính Tuất)	Từ: 4/ 10/ 1880 Đến: 2/ 11/ 1880	Bính Dần Sao Tâm
<u>Th. Chín (Đủ)</u> (Th. Giáp Tuất)	Từ: 15/ 10/ 1879 Đến: 13/ 11/ 1879	Tân Mùi Sao Sâm	<u>Th. Mười(Th.)</u> (Th. Đinh Hợi)	Từ: 3/ 11/ 1880 Đến: 1/ 12/ 1880	Bính Thân Sao Vĩ
<u>Th. Mười(Th.)</u> (Th. Ất Hợi)	Từ: 14/ 11/ 1879 Đến: 12/ 12/ 1879	Tân Sửu Sao Tinh	<u>Th. Một (Th.)</u> (Th. Mậu Tý)	Từ: 2/ 12/ 1880 Đến: 30/ 12/ 1880	Ất Sửu Sao Cơ
<u>Th. Một (Đủ)</u> (Th. Bính Tý)	Từ: 13/ 12/ 1879 Đến: 11/ 1/ 1880	Canh Ngọ Sao Quỳ	<u>Th. Chạp(Đủ)</u> (Th. Kỷ Sửu)	Từ: 31/ 12/ 1880 Đến: 29/ 1/ 1881	Giáp Ngọ Sao Đẩu
<u>Th. Chạp (Th.)</u> (Th. Đinh Sửu)	Từ: 12/ 1/ 1880 Đến: 9/ 2/ 1880	Canh Tỵ Sao Liễu			

CỨU TINH CÁC THÁNG NĂM KỶ MÃO (1879)-CỨU TINH CÁC THÁNG NĂM CANH THÌN (1880)

Tháng	Cứu Tinh	Tháng	Cứu Tinh
GIÊNG	8- Bát Bạch - Thổ Tinh	GIÊNG	5- Ngũ Hoàng- Thổ Tinh
HAI	7- Thất Xích - Kim Tinh	HAI	4- Tứ Lục - Mộc Tinh
BA	6- Lục Bạch - Kim Tinh	BA	3- Tam Bích - Mộc Tinh
TƯ	5- Ngũ Hoàng- Thổ Tinh	TƯ	2- Nhị Hắc - Thổ Tinh
NĂM	4- Tứ Lục - Mộc Tinh	NĂM	1- Nhất Bạch- Thủy Tinh
SÁU	3- Tam Bích - Mộc Tinh	SÁU	9- Cửu Tử - Hỏa Tinh
BẢY	2- Nhị Hắc - Thổ Tinh	BẢY	8- Bát Bạch - Thổ Tinh
TÁM	1- Nhất Bạch- Thủy Tinh	TÁM	7- Thất Xích - Kim Tinh
CHÍN	9- Cửu Tử - Hỏa Tinh	CHÍN	6- Lục Bạch - Kim Tinh
MƯỜI	8- Bát Bạch - Thổ Tinh	MƯỜI	5- Ngũ Hoàng- Thổ Tinh
MƯỜI MỘT	7- Thất Xích - Kim Tinh	MƯỜI MỘT	4- Tứ Lục - Mộc Tinh
MƯỜI HAI	6- Lục Bạch - Kim Tinh	MƯỜI HAI	3- Tam Bích - Mộc Tinh

NĂM TÂN TỊ (1881)
(Nhị Hắc - Thổ Tinh)

NĂM NHÂM NGỌ (1882)
(Nhất Bạch - Thủy Tinh)

Tháng âm (TênCanChi)	Th. Dương tương ứng	Can Chi Mồng một	Tháng âm (TênCanChi)	Th. Dương tương ứng	Can Chi Mồng một
<u>Th. Giêng(Th.)</u> (Th. Canh Dần)	Từ: 30/ 1/ 1881 Đến: 27/ 2/ 1881	Giáp Tý Sao Ngưu	<u>Th. Giêng(Th.)</u> (Th. Nhâm Dần)	Từ: 18/ 2/ 1882 Đến: 18/ 3/ 1882	Mậu Tý Sao Sâm
<u>Th. Hai(Đủ)</u> (Th. Tân Mão)	Từ: 28/ 2/ 1881 Đến: 29/ 3/ 1881	Quý Tị Sao Nữ	<u>Th. Hai(Đủ)</u> (Th. Quý Mão)	Từ: 19/ 3/ 1882 Đến: 17/ 4/ 1882	Đinh Tị Sao Tinh
<u>Th. Ba(Th.)</u> (Th. Nhâm Thìn)	Từ: 30/ 3/ 1881 Đến: 27/ 4/ 1881	Quý Hợi Sao Hư	<u>Th. Ba(Th.)</u> (Th. Giáp Thìn)	Từ: 18/ 4/ 1882 Đến: 16/ 5/ 1882	Đinh Hợi Sao Quĩ
<u>Th. Tư(Đủ)</u> (Th. Quý Tỵ)	Từ: 28/ 4/ 1881 Đến: 27/ 5/ 1881	Nhâm Thìn Sao Ngưu	<u>Th. Tư(Đủ)</u> (Th. Ất Tỵ)	Từ: 17/ 5/ 1882 Đến: 15/ 6/ 1882	Bính Thìn Sao Liễu
<u>Th. Năm(Th.)</u> (Th. Giáp Ngọ)	Từ: 28/ 5/ 1881 Đến: 25/ 6/ 1881	Nhâm Tuất Sao Thất	<u>Th. Năm(Th.)</u> (Th. Bính Ngọ)	Từ: 16/ 6/ 1882 Đến: 14/ 7/ 1882	Bính Tuất Sao Tinh
<u>Th. Sáu(Đủ)</u> (Th. Ất Mùi)	Từ: 26/ 6/ 1881 Đến: 25/ 7/ 1881	Tân Mão Sao Bích	<u>Th. Sáu(Đủ)</u> (Th. Đinh Mùi)	Từ: 15/ 7/ 1882 Đến: 13/ 8/ 1882	Ất Mão Sao Trương
<u>Th. Bảy(Đủ)</u> (Th. Bính Thân)	Từ: 26/ 7/ 1881 Đến: 24/ 8/ 1881	Tân Dậu Sao Khue	<u>Th. Bảy(Th.)</u> (Th. Mậu Thân)	Từ: 14/ 8/ 1882 Đến: 11/ 9/ 1882	Ất Dậu Sao Dực
<u>Th. Bảy Nhuận</u> (Thiếu)	Từ: 25/ 8/ 1881 Đến: 22/ 9/ 1881	Tân Mão Sao Khue	<u>Th. Tám(Đủ)</u> (Th. Kỷ Dậu)	Từ: 12/ 9/ 1882 Đến: 11/ 10/ 1882	Giáp Dần Sao Chẩn
<u>Th. Tám(Đủ)</u> (Th. Đinh Dậu)	Từ: 23/ 9/ 1881 Đến: 22/ 10/ 1881	Canh Thân Sao Lâu	<u>Th. Chín(Đủ)</u> (Th. Canh Tuất)	Từ: 12/ 10/ 1882 Đến: 10/ 11/ 1882	Giáp Thân Sao Giác
<u>Th. Chín(Đủ)</u> (Th. Mậu Tuất)	Từ: 23/ 10/ 1881 Đến: 21/ 11/ 1881	Canh Dần Sao Vi	<u>Th. Mười(Th.)</u> (Th. Tân Hợi)	Từ: 11/ 11/ 1882 Đến: 9/ 12/ 1882	Giáp Dần Sao Cang
<u>Th. Mười(Th.)</u> (Th. Kỷ Hợi)	Từ: 22/ 11/ 1881 Đến: 20/ 12/ 1881	Canh Thân Sao Mão	<u>Th. Một(Đủ)</u> (Th. Nhâm Tý)	Từ: 10/ 12/ 1882 Đến: 8/ 1/ 1883	Quý Mùi Sao Đê
<u>Th. Một(Đủ)</u> (Th. Canh Tý)	Từ: 21/ 12/ 1881 Đến: 19/ 1/ 1882	Kỷ Sửu Sao Tất	<u>Th. Chap(Đủ)</u> (Th. Quý Sửu)	Từ: 9/ 1/ 1883 Đến: 7/ 2/ 1883	Quý Sửu Sao Phong
<u>Th. Chap(Th.)</u> (Th. Tân Sửu)	Từ: 20/ 1/ 1882 Đến: 17/ 2/ 1882	Kỷ Mùi Sao Chủ			

CỬU TINH CÁC THÁNG NĂM TÂN TỊ (1881) — CỬU TINH CÁC THÁNG NĂM NHÂM NGỌ (1882)

Tháng	Cửu Tinh	Tháng	Cửu Tinh
GIÊNG	2- Nhị Hắc - Thổ Tinh	GIÊNG	8- Bát Bạch - Thổ Tinh
HAI	1- Nhất Bạch - Thủy Tinh	HAI	7- Thất Xích - Kim Tinh
BA	9- Cửu Tử - Hỏa Tinh	BA	6- Lục Bạch - Kim Tinh
TƯ	8- Bát Bạch - Thổ Tinh	TƯ	5- Ngũ Hoàng - Thổ Tinh
NĂM	7- Thất Xích - Kim Tinh	NĂM	4- Tứ Lục - Mộc Tinh
SÁU	6- Lục Bạch - Kim Tinh	SÁU	3- Tam Bích - Mộc Tinh
BẢY	5- Ngũ Hoàng - Thổ Tinh	BẢY	2- Nhị Hắc - Thổ Tinh
TÁM	4- Tứ Lục - Mộc Tinh	TÁM	1- Nhất Bạch - Thủy Tinh
CHÍN	3- Tam Bích - Mộc Tinh	CHÍN	9- Cửu Tử - Hỏa Tinh
MƯỜI	2- Nhị Hắc - Thổ Tinh	MƯỜI	8- Bát Bạch - Thổ Tinh
MƯỜI MỘT	1- Nhất Bạch - Thủy Tinh	MƯỜI MỘT	7- Thất Xích - Kim Tinh
MƯỜI HAI	9- Cửu Tử - Hỏa Tinh	MƯỜI HAI	6- Lục Bạch - Kim Tinh

NĂM QUÝ MÙI (1883)
(Cửu Tử - Hỏa Tinh)

Tháng âm (TênCanChi)	Th. Dương tương ứng	Can Chi Mồng một
Th. Giêng(Th.) (Th. Giáp Dần)	Từ: 8 / 2/ 1883 Đến:8/ 3 / 1883	Quý Mùi Th. sao Tâm
Th. Hai (Th.) (Th. Ất Mão)	Từ: 9/ 3/ 1883 Đến: 6 / 4/ 1883	Nhâm Tý Th. sao Vĩ
Th. Ba (Đủ) Th. Bính Thìn	Từ: 7/ 4 / 1883 Đến: 6 / 5/ 1883	Tân Tị Th. sao Cơ
Th. Tư (Th.) (Th. Đinh Tỵ)	Từ: 7 / 5/ 1883 Đến: 4 / 6/ 1883	Tân Hợi Th. sao Đẩu
Th. Năm (Th.) Th. Mậu Ngọ)	Từ: 5 / 6/ 1883 Đến: 3 / 7/ 1883	Canh Thìn Th. sao Ngưu
Th. Sáu (Đủ) (Th. Kỷ Mùi)	Từ: 4 / 7/ 1883 Đến: 2 / 8/ 1883	Kỷ Dậu Th. sao Nữ
Th. Bảy (Th.) (Th. Canh Thân)	Từ: 3 / 8/ 1883 Đến:31/ 8/ 1883	Kỷ Mão Th. sao Hư
Th. Tám (Đủ) (Th. Tân Dậu)	Từ: 1 / 9/ 1883 Đến:30 /9/ 1883	Mậu Thân Th. sao Ngụy
Th. Chín (Đủ) (Th. Nhâm Tuất)	Từ: 1 /10/ 1883 Đến:30/10/1883	Mậu Dần Th. sao Thất
Th. Mười(Đủ) (Th. Quý Hợi)	Từ: 31/10/ 1883 Đến:29 /11/1883	Mậu Thân Th. sao Bích
Th. Một (Th.) (Th. Giáp Tý)	Từ: 30 /11/1883 Đến:28/12/ 1883	Mậu Dần Th. sao Khuê
Th. Chạp (Đủ) (Th. Ất Sửu)	Từ: 29/12/1883 Đến:27/ 1/1884	Đinh Mùi Th. sao Lâu

CỬU TINH CÁC THÁNG NĂM QUÝ MÙI (1883)

Tháng	Cửu Tinh	Tháng	Cửu Tinh
GIÊNG	5- Ngũ Hoàng- ThổTinh	BẢY	8- Bát Bạch- Thổ Tinh
HAI	4- Tứ Lục - Mộc Tinh	TÁM	7- Thất Xích- KimTinh
BA	3- Tam Bích - Mộc Tinh	CHÍN	6- Lục Bạch- Kim Tinh
TƯ	2- Nhị Hắc- ThổTinh	MƯỜI	5- Ngũ Hoàng- ThổTinh
NĂM	1- NhấtBạch-ThủyTinh	MƯỜI MỘT	4- Tứ Lục - Mộc Tinh
SÁU	9- Cửu Tử - Hỏa Tinh	MƯỜI HAI	3- Tam Bích - Mộc Tinh

THƯỢNG NGUYÊN - ĐẠI VẬN THỨ 82 - (1864 -1923)

- Nhất Bạch - Thủy Tinh -

TIỂU VẬN "2" *NHỊ HẮC-THỔ TINH* (1884 -1903)

NĂM GIÁP THÂN (1884)

(Bát Bạch - Thổ Tinh)

Tháng âm (Tên Can Chi)	Th. Dương tương ứng	Can Chi Mông một
<u>Th. Giêng(Đủ)</u> (Th. Bính Dần)	Từ: 28/ 1 /1884 Đến:26/ 2 /1884	Đinh Sửu Th. sao Vi
<u>Th. Hai (Th.)</u> (Th.Đình Mão)	Từ: 27/ 2 / 1884 Đến:26/ 3 / 1884	Đình Mùi Th. sao Mão
<u>Th. Ba (Th.)</u> (Th. Mậu Thìn)	Từ: 27/ 3/ 1884 Đến: 24/ 4/ 1884	Bính Tý Th. sao Tắt
<u>Th. Tư (Đủ)</u> (Th. Kỷ Tỵ)	Từ: 25/ 4/ 1884 Đến:24/ 5 / 1884	Ất Tị Th. sao Chủy
<u>Th. Năm(Th.)</u> (Th. Canh Ngọ)	Từ: 25/ 5/ 1884 Đến: 22/ 6/ 1884	Ất Hợi Th. sao Sâm
<u>Th.NămNhuân</u> (Thiếu)	Từ: 23/ 6/ 1884 Đến: 21/ 7/ 1884	Giáp Thìn Th. sao Sâm
<u>Th. Sáu (Đủ)</u> (Th. Tân Mùi)	Từ: 22/ 7/ 1884 Đến: 20/ 8/ 1884	Quý Dậu Th. sao Tinh
<u>Th. Bảy (Th.)</u> (Th.NhâmThân)	Từ: 21/ 8/ 1884 Đến: 18/ 9/ 1884	Quý Mão Th. sao Quĩ
<u>Th. Tám (Đủ)</u> (Th. Quý Dậu)	Từ: 19/ 9/ 1884 Đến:18/10/ 1884	Nhâm Thân Th. sao Liễu
<u>Th. Chín (Đủ)</u> (Th. Giáp Tuất)	Từ: 19/10/ 1884 Đến:17/11/ 1884	Nhâm Dần Th. sao Tinh
<u>Th. Mười(Th.)</u> (Th. Ất Hợi)	Từ: 18/11/ 1884 Đến:16/12/ 1884	Nhâm Thân Th.sao Trương
<u>Th. Một (Đủ)</u> (Th. Bính Tý)	Từ: 17/12/ 1884 Đến: 15/ 1/ 1885	Tân Sửu Th. sao Dục
<u>Th. Chạp(Đủ)</u> (Th. Đinh Sửu)	Từ: 16/ 1/ 1885 Đến:14/ 2 / 1885	Tân Mùi Th. sao Chấn

CỬU TINH CÁC THÁNG NĂM GIÁP THÂN (1884)

Tháng	Cửu Tinh	Tháng	Cửu Tinh
GIÊNG	2- Nhị Hắc - Thổ Tinh	BẢY	5- Ngũ Hoàng- ThổTinh
HAI	1- Nhất Bạch- ThủyTinh	TÁM	4- Tứ Lục - Mộc Tinh
BA	9- Cửu Tử - Hỏa Tinh	CHÍN	3- Tam Bích - Mộc Tinh
TU	8- Bát Bạch - Thổ Tinh	MƯỜI	2- Nhị Hắc - Thổ Tinh
NĂM	7- Thất Xích - KimTinh	MƯỜI MỘT	1- Nhất Bạch- ThủyTinh
SÁU	6- Lục Bạch - Kim Tinh	MƯỜI HAI	9- Cửu Tử - Hỏa Tinh

NĂM ÂT DẬU (1885)**(Thất Xích - Kim Tinh)**

NĂM BÌNH TUẤT (1886)**(Lục Bạch - Kim Tinh)**

Tháng âm (TênCanChi)	Th. Dương tương ứng	Can Chi Mông một	Tháng âm (TênCanChi)	Th. Dương tương ứng	Can Chi Mông một
Th. Giêng(Đủ) (Th. Mậu Dần)	Từ: 15/ 2/ 1885 Đến: 16/ 3/ 1885	Tân Sửu Sao Giác	Th. Giêng(Đủ) (Th. Canh Dần)	Từ: 4/ 2/ 1886 Đến: 5/ 3/ 1886	Ât Mùi Sao Thất
Th. Hai(Th.) (Th. Kỷ Mão)	Từ: 17/ 3/ 1885 Đến: 14/ 4/ 1885	Tân Mùi Sao Cang	Th. Hai(Th.) (Th. Tân Mão)	Từ: 6/ 3/ 1886 Đến: 3/ 4/ 1886	Ât Sửu Sao Bích
Th. Ba(Th.) Th. Canh Thìn	Từ: 15/ 4/ 1885 Đến: 13/ 5/ 1885	Canh Tý Sao Đê	Th. Ba(Đủ) (Th. Nhâm Thìn)	Từ: 4/ 4/ 1886 Đến: 3/ 5/ 1886	Giáp Ngọ Sao Khuê
Th. Tư(Đủ) (Th. Tân Ty)	Từ: 14/ 5/ 1885 Đến: 12/ 6/ 1885	Kỷ Tị Sao Phòng	Th. Tư(Th.) (Th. Quý Ty)	Từ: 4/ 5/ 1886 Đến: 1/ 6/ 1886	Giáp Tý Sao Lâu
Th. Năm(Th.) Th. Nhâm Ngọ	Từ: 13/ 6/ 1885 Đến: 11/ 7/ 1885	Kỷ Hợi Sao Tâm	Th. Năm(Đủ) (Th. Giáp Ngọ)	Từ: 2/ 6/ 1886 Đến: 1/ 7/ 1886	Quý Tị Sao Vi
Th. Sáu(Th.) (Th. Quý Mùi)	Từ: 12/ 7/ 1885 Đến: 9/ 8/ 1885	Mậu Thìn Sao Vị	Th. Sáu(Th.) (Th. Ât Mùi)	Từ: 2/ 7/ 1886 Đến: 30/ 8/ 1886	Quý Hợi Sao Mão
Th. Bảy(Đủ) (Th. Giáp Thân)	Từ: 10/ 8/ 1885 Đến: 8/ 9/ 1885	Đinh Dậu Sao Cự	Th. Bảy(Th.) (Th. Bình Thân)	Từ: 31/ 7/ 1886 Đến: 28/ 8/ 1886	Nhâm Thìn Sao Tật
Th. Tám(Th) (Th. Ât Dậu)	Từ: 9/ 9/ 1885 Đến: 7/ 10/ 1885	Đinh Mão Sao Đẩu	Th. Tám(Đủ) (Th. Đinh Dậu)	Từ: 29/ 8/ 1886 Đến: 27/ 9/ 1886	Tân Dậu Sao Chủ
Th. Chín(Đủ) (Th. Bình Tuất)	Từ: 8/ 10/ 1885 Đến: 6/ 11/ 1885	Bính Thìn Sao Ngưu	Th. Chín(Th.) (Th. Mậu Tuất)	Từ: 28/ 9/ 1886 Đến: 26/ 10/ 1886	Tân Mão Sao Sâm
Th. Mười(Th.) (Th. Đinh Hợi)	Từ: 7/ 11/ 1885 Đến: 5/ 12/ 1885	Bính Dần Sao Nữ	Th. Mười(Đủ) (Th. Kỷ Hợi)	Từ: 27/ 10/ 1886 Đến: 25/ 11/ 1886	Canh Thân Sao Tinh
Th. Một(Đủ) (Th. Mậu Tý)	Từ: 6/ 12/ 1885 Đến: 4/ 1/ 1886	Ât Mùi Sao Hư	Th. Một(Th.) (Th. Canh Tý)	Từ: 26/ 11/ 1886 Đến: 24/ 12/ 1886	Canh Dần Sao Quỳ
Th. Chạp(Đủ) (Th. Kỷ Sửu)	Từ: 5/ 1/ 1886 Đến: 3/ 2/ 1886	Ât Sửu Sao Nguy	Th. Chạp(Đủ) (Th. Tân Sửu)	Từ: 25/ 12/ 1886 Đến: 23/ 1/ 1887	Kỷ Mùi Sao Liễu

CỬU TINH CÁC THÁNG NĂM ÂT DẬU (1885) - CỬU TINH CÁC THÁNG NĂM BÌNH TUẤT (1886)

Tháng	Cửu Tinh	Tháng	Cửu Tinh
GIÊNG	8- Bát Bạch - Thổ Tinh	GIÊNG	5- Ngũ Hoàng- Thổ Tinh
HAI	7- Thất Xích - Kim Tinh	HAI	4- Tứ Lục - Mộc Tinh
BA	6- Lục Bạch - Kim Tinh	BA	3- Tam Bích - Mộc Tinh
TU	5- Ngũ Hoàng- Thổ Tinh	TU	2- Nhị Hắc - Thổ Tinh
NĂM	4- Tứ Lục - Mộc Tinh	NĂM	1- Nhất Bạch- Thủy Tinh
SÁU	3- Tam Bích - Mộc Tinh	SÁU	9- Cửu Tử - Hỏa Tinh
BẢY	2- Nhị Hắc - Thổ Tinh	BẢY	8- Bát Bạch - Thổ Tinh
TÁM	1- Nhất Bạch- Thủy Tinh	TÁM	7- Thất Xích - Kim Tinh
CHÍN	9- Cửu Tử - Hỏa Tinh	CHÍN	6- Lục Bạch - Kim Tinh
MƯỜI	8- Bát Bạch - Thổ Tinh	MƯỜI	5- Ngũ Hoàng- Thổ Tinh
MƯỜI MỘT	7- Thất Xích - Kim Tinh	MƯỜI MỘT	4- Tứ Lục - Mộc Tinh
MƯỜI HAI	6- Lục Bạch - Kim Tinh	MƯỜI HAI	3- Tam Bích - Mộc Tinh

NĂM ĐINH HỢI (1887) -- NĂM MẬU TÝ (1888)
(Ngũ Hoàng - Thổ Tinh) (Tứ Lục - Mộc Tinh)

Tháng âm (Can Chi)	Th. Dương tương ứng	Can Chi Mồng một	Tháng âm (Can Chi)	Th. Dương tương ứng	Can Chi Mồng một
<u>Th. Giêng (Đù)</u> (Th. Nhâm Dần)	Từ: 24/ 1/ 1887 Đến: 22/ 2/ 1887	Kỷ Sửu <u>Sao Tinh</u>	<u>Th. Giêng (Đù)</u> (Th. Giáp Dần)	Từ: 12/ 2/ 1888 Đến: 12/ 3/ 1888	Quý Sửu <u>Sao Ngưu</u>
<u>Th. Hai (Đù)</u> (Th. Quý Mão)	Từ: 23/ 2/ 1887 Đến: 24/ 3/ 1887	Kỷ Mùi <u>Sao Trương</u>	<u>Th. Hai (Th.)</u> (Th. Ất Mão)	Từ: 13/ 3/ 1888 Đến: 10/ 4/ 1888	Quý Mùi <u>Sao Nữ</u>
<u>Th. Ba (Th.)</u> (Th. Giáp Thìn)	Từ: 25/ 3/ 1887 Đến: 22/ 4/ 1887	Kỷ Sửu <u>Sao Dục</u>	<u>Th. Ba (Đù)</u> (Th. Bình Thìn)	Từ: 11/ 4/ 1888 Đến: 10/ 5/ 1888	Nhâm Tý <u>Sao Hư</u>
<u>Th. Tư (Đù)</u> (Th. Ất Tỵ)	Từ: 23/ 4/ 1887 Đến: 22/ 5/ 1887	Mậu Ngọ <u>Sao Chẩn</u>	<u>Th. Tư (Đù)</u> (Th. Đinh Tỵ)	Từ: 11/ 5/ 1888 Đến: 9/ 6/ 1888	Nhâm Ngọ <u>Sao Ngụy</u>
<u>Th. Tư Nhuận</u> (Thiếu)	Từ: 23/ 5/ 1887 Đến: 20/ 6/ 1887	Mậu Tý <u>Sao Chẩn</u>	<u>Th. Nam (Th.)</u> (Th. Mậu Ngọ)	Từ: 10/ 6/ 1888 Đến: 8/ 7/ 1888	Nhâm Tý <u>Sao Thất</u>
<u>Th. Năm (Đù)</u> (Th. Bình Ngọ)	Từ: 21/ 6/ 1887 Đến: 20/ 7/ 1887	Đinh Tị <u>Sao Giác</u>	<u>Th. Sáu (Đù)</u> (Th. Kỷ Mùi)	Từ: 9/ 7/ 1888 Đến: 7/ 8/ 1888	Tân Tị <u>Sao Bích</u>
<u>Th. Sáu (Th.)</u> (Th. Đinh Mùi)	Từ: 21/ 7/ 1887 Đến: 18/ 8/ 1887	Đinh Hợi <u>Sao Cang</u>	<u>Th. Bảy (Th.)</u> (Th. Canh Thân)	Từ: 8/ 8/ 1888 Đến: 5/ 9/ 1888	Tân Hợi <u>Sao Khue</u>
<u>Th. Bảy (Th.)</u> (Th. Mậu Thân)	Từ: 19/ 8/ 1887 Đến: 16/ 9/ 1887	Bình Thìn <u>Sao Đê</u>	<u>Th. Tám (Th)</u> (Th. Tân Dậu)	Từ: 6/ 9/ 1888 Đến: 4/ 10/ 1888	Canh Thìn <u>Sao Lâu</u>
<u>Th. Tám (Đù)</u> (Th. Kỷ Dậu)	Từ: 17/ 9/ 1887 Đến: 16/ 10/ 1887	Ất Dậu <u>Sao Phòng</u>	<u>Th. Chín (Đù)</u> (Th. Nhâm Tuất)	Từ: 5/ 10/ 1888 Đến: 3/ 11/ 1888	Kỷ Dậu <u>Sao Vi</u>
<u>Th. Chín (Th.)</u> (Th. Canh Tuất)	Từ: 17/ 10/ 1887 Đến: 14/ 11/ 1887	Ất Mão <u>Sao Tâm</u>	<u>Th. Mười (Th.)</u> (Th. Quý Hợi)	Từ: 4/ 11/ 1888 Đến: 2/ 12/ 1888	Kỷ Mão <u>Sao Mão</u>
<u>Th. Mười (Đù)</u> (Th. Tân Hợi)	Từ: 15/ 11/ 1887 Đến: 14/ 12/ 1887	Giáp Thân <u>Sao Vị</u>	<u>Th. Một (Đù)</u> (Th. Giáp Tý)	Từ: 3/ 12/ 1888 Đến: 1/ 1/ 1889	Mậu Thân <u>Sao Tất</u>
<u>Th. Một (Th.)</u> (Th. Nhâm Tý)	Từ: 15/ 12/ 1887 Đến: 12/ 1/ 1888	Giáp Dần <u>Sao Cơ</u>	<u>Th. Chạp (Th.)</u> (Th. Ất Sửu)	Từ: 2/ 1/ 1889 Đến: 30/ 1/ 1889	Mậu Dần <u>Sao Chủy</u>
<u>Th. Chạp (Đù)</u> (Th. Quý Sửu)	Từ: 13/ 1/ 1888 Đến: 11/ 2/ 1888	Quý Mùi <u>Sao Đẩu</u>			

CỬU TINH CÁC THÁNG NĂM ĐINH HỢI (1887) - CỬU TINH CÁC THÁNG NĂM MẬU TÝ (1888)

Tháng	Cửu Tinh	Tháng	Cửu Tinh
GIÊNG	2- Nhi Hắc - Thổ Tinh	GIÊNG	8- Bát Bạch - Thổ Tinh
HAI	1- Nhất Bạch - Thủy Tinh	HAI	7- Thất Xích - Kim Tinh
BA	9- Cửu Tử - Hỏa Tinh	BA	6- Lục Bạch - Kim Tinh
TU	8- Bát Bạch - Thổ Tinh	TU	5- Ngũ Hoàng - Thổ Tinh
NĂM	7- Thất Xích - Kim Tinh	NĂM	4- Tứ Lục - Mộc Tinh
SÁU	6- Lục Bạch - Kim Tinh	SÁU	3- Tam Bích - Mộc Tinh
BẢY	5- Ngũ Hoàng - Thổ Tinh	BẢY	2- Nhi Hắc - Thổ Tinh
TÁM	4- Tứ Lục - Mộc Tinh	TÁM	1- Nhất Bạch - Thủy Tinh
CHÍN	3- Tam Bích - Mộc Tinh	CHÍN	9- Cửu Tử - Hỏa Tinh
MƯỜI	2- Nhi Hắc - Thổ Tinh	MƯỜI	8- Bát Bạch - Thổ Tinh
MƯỜI MỘT	1- Nhất Bạch - Thủy Tinh	MƯỜI MỘT	7- Thất Xích - Kim Tinh
MƯỜI HAI	9- Cửu Tử - Hỏa Tinh	MƯỜI HAI	6- Lục Bạch - Kim Tinh

NĂM KỶ SỬ (1889)
(Tam Bích - Mộc Tinh)

NĂM CANH DẦN (1890)
(Nhị Hắc - Thổ Tinh)

Tháng âm (TênCanChi)	Th. Dương tương ứng	Can Chi Mông một	Tháng âm (TênCanChi)	Th. Dương tương ứng	Can Chi Mông một
Th. Giêng (Đủ)	Từ: 31/1/1889	Đinh Mùi	Th. Giêng (Th.)	Từ: 21/1/1890	Nhâm Dần
Th. Bính Dần	Đến: 1/3/1889	Sao Sâm	Th. Mậu Dần	Đến: 18/2/1890	Sao Tâm
Th. Hai (Th.)	Từ: 2/3/1889	Đinh Sửu	Th. Hai (Đủ)	Từ: 19/2/1890	Tân Mùi
Th. Đinh Mão	Đến: 30/3/1889	Sao Tinh	(Th. Kỵ Mão)	Đến: 20/3/1890	Sao Vị
Th. Ba (Đủ)	Từ: 31/3/1889	Bính Ngọ	Th. Hai Nhuận	Từ: 21/3/1890	Tân Sửu
(Th. Mậu Thìn)	Đến: 29/4/1889	Sao Quĩ	(Thiếu)	Đến: 18/4/1890	Sao Vị
Th. Tư (Đủ)	Từ: 30/4/1889	Bính Tý	Th. Ba (Đủ)	Từ: 19/4/1890	Canh Ngọ
(Th. Kỵ Tỵ)	Đến: 29/5/1889	Sao Liễu	Th. Canh Thìn	Đến: 18/5/1890	Sao Cơ
Th. Năm (Th.)	Từ: 30/5/1889	Bính Ngọ	Th. Tư (Th.)	Từ: 19/5/1890	Canh Tý
(Th. Canh Ngọ)	Đến: 27/6/1889	Sao Tinh	(Th. Tân Tỵ)	Đến: 16/6/1890	Sao Đẩu
Th. Sáu (Đủ)	Từ: 28/6/1889	Ất Hợi	Th. Năm (Đủ)	Từ: 17/6/1890	Kỷ Tị
(Th. Tân Mùi)	Đến: 27/7/1889	Sao Trương	Th. Nhâm Ngọ	Đến: 16/7/1890	Sao Ngưu
Th. Bảy (Th.)	Từ: 28/7/1889	Ất Tị	Th. Sáu (Đủ)	Từ: 17/7/1890	Kỷ Hợi
(Th. Nhâm Thân)	Đến: 25/8/1889	Sao Dục	Th. Quý Mùi	Đến: 15/8/1890	Sao Nữ
Th. Tám (Đủ)	Từ: 26/8/1889	Giáp Tuất	Th. Bảy (Th.)	Từ: 16/8/1890	Kỷ Tị
(Th. Quý Dậu)	Đến: 24/9/1889	Sao Chấn	Th. Giáp Thân	Đến: 13/9/1890	Sao Hư
Th. Chín (Th.)	Từ: 25/9/1889	Giáp Thìn	Th. Tám (Đủ)	Từ: 14/9/1890	Mậu Tuất
(Th. Giáp Tuất)	Đến: 3/10/1889	Sao Giác	(Th. Ất Dậu)	Đến: 13/10/1890	Sao Ngụy
Th. Mười (Đủ)	Từ: 4/10/1889	Quý Dậu	Th. Chín (Th.)	Từ: 14/10/1890	Mậu Thìn
(Th. Ất Hợi)	Đến: 22/11/1889	Sao Cang	(Th. Bính Tuất)	Đến: 11/11/1890	Sao Thất
Th. Một (Th.)	Từ: 23/11/1889	Quý Mão	Th. Mười (Đủ)	Từ: 12/11/1890	Đinh Dậu
(Th. Bính Tý)	Đến: 21/12/1889	Sao Đê	(Th. Đinh Hợi)	Đến: 11/12/1890	Sao Bích
Th. Chap (Đủ)	Từ: 22/12/1889	Nhâm Thân	Th. Một (Th.)	Từ: 12/12/1890	Đinh Mão
(Th. Đinh Sửu)	Đến: 20/1/1890	Sao Phòng	(Th. Mậu Tỵ)	Đến: 9/1/1891	Sao Khue
			Th. Chap (Đủ)	Từ: 10/1/1891	Bính Thân
			(Th. Kỷ Sửu)	Đến: 8/2/1891	Sao Lâu

CỬU TINH CÁC THÁNG NĂM KỶ SỬ (1889) - CỬU TINH CÁC THÁNG NĂM CANH DẦN (1890)

Tháng	Cửu Tinh	Tháng	Cửu Tinh
GIÊNG	5- Ngũ Hoàng - Thổ Tinh	GIÊNG	2- Nhị Hắc - Thổ Tinh
HAI	4- Tứ Lục - Mộc Tinh	HAI	1- Nhất Bạch - Thủy Tinh
BA	3- Tam Bích - Mộc Tinh	BA	9- Cửu Tử - Hỏa Tinh
TƯ	2- Nhị Hắc - Thổ Tinh	TƯ	8- Bát Bạch - Thổ Tinh
NĂM	1- Nhất Bạch - Thủy Tinh	NĂM	7- Thất Xích - Kim Tinh
SÁU	9- Cửu Tử - Hỏa Tinh	SÁU	6- Lục Bạch - Kim Tinh
BẢY	8- Bát Bạch - Thổ Tinh	BẢY	5- Ngũ Hoàng - Thổ Tinh
TÁM	7- Thất Xích - Kim Tinh	TÁM	4- Tứ Lục - Mộc Tinh
CHÍN	6- Lục Bạch - Kim Tinh	CHÍN	3- Tam Bích - Mộc Tinh
MƯỜI	5- Ngũ Hoàng - Thổ Tinh	MƯỜI	2- Nhị Hắc - Thổ Tinh
MƯỜI MỘT	4- Tứ Lục - Mộc Tinh	MƯỜI MỘT	1- Nhất Bạch - Thủy Tinh
MƯỜI HAI	3- Tam Bích - Mộc Tinh	MƯỜI HAI	9- Cửu Tử - Hỏa Tinh

NĂM TÂN MÃO (1891)
(Nhất Bạch - Thủy Tinh)

NĂM NHÂM THÌN (1892)
(Cửu Tử - Hỏa Tinh)

Tháng âm (TênCanChi)	Th. Dương tương ứng	Can Chi Mồng một	Tháng âm (TênCanChi)	Th. Dương tương ứng	Can Chi Mồng một
<u>Th. Giêng (Th.)</u> (Th. Canh Dần)	Từ: 9/2/1891 Đến: 9/3/1891	Bính Dần Sao Vi	<u>Th. Giêng (Th.)</u> (Th. Nhâm Dần)	Từ: 30/1/1892 Đến: 27/2/1892	Tân Dậu Sao Giác
<u>Th. Hai (Đù)</u> (Th. Tân Mão)	Từ: 10/3/1891 Đến: 8/4/1891	Ất Mùi Sao Mão	<u>Th. Hai (Th.)</u> (Th. Quý Mão)	Từ: 28/2/1892 Đến: 27/3/1892	Canh Dần Sao Cang
<u>Th. Ba (Th.)</u> (Th. Nhâm Thìn)	Từ: 9/4/1891 Đến: 7/5/1891	Ất Sửu Sao Tất	<u>Th. Ba (Đù)</u> (Th. Giáp Thìn)	Từ: 28/3/1892 Đến: 26/4/1892	Kỷ Mùi Sao Đê
<u>Th. Tư (Đù)</u> (Th. Quý Tỵ)	Từ: 8/5/1891 Đến: 6/6/1891	Giáp Ngọ Sao Chử	<u>Th. Tư (Th.)</u> (Th. Ất Tỵ)	Từ: 27/4/1892 Đến: 25/5/1892	Kỷ Sửu Sao Phong
<u>Th. Năm (Th.)</u> (Th. Giáp Ngọ)	Từ: 7/6/1891 Đến: 5/7/1891	Giáp Tý Sao Sâm	<u>Th. Năm (Th.)</u> (Th. Bính Ngọ)	Từ: 26/5/1892 Đến: 23/6/1892	Mậu Ngọ Sao Tâm
<u>Th. Sáu (Đù)</u> (Th. Ất Mùi)	Từ: 6/7/1891 Đến: 4/8/1891	Quý Tị Sao Tinh	<u>Th. Sáu (Đù)</u> (Th. Đinh Mùi)	Từ: 24/6/1892 Đến: 23/7/1892	Đinh Hợi Sao Vị
<u>Th. Bảy (Th.)</u> (Th. Bính Thân)	Từ: 5/8/1891 Đến: 2/9/1891	Quý Hợi Sao Quỳ	<u>Th. Sáu Nhuận</u> (Thiếu)	Từ: 24/7/1892 Đến: 21/8/1892	Đinh Tị Sao Vị
<u>Th. Tám (Đù)</u> (Th. Đinh Dậu)	Từ: 3/9/1891 Đến: 2/10/1891	Nhâm Thìn Sao Liễu	<u>Th. Bảy (Đù)</u> (Th. Mậu Thân)	Từ: 22/8/1892 Đến: 20/9/1892	Bính Tuất Sao Cơ
<u>Th. Chín (Đù)</u> (Th. Mậu Tuất)	Từ: 3/10/1891 Đến: 1/11/1891	Nhâm Tuất Sao Tinh	<u>Th. Tám (Đù)</u> (Th. Kỷ Dậu)	Từ: 21/9/1892 Đến: 20/10/1892	Bính Thìn Sao Đẩu
<u>Th. Mười (Th.)</u> (Th. Kỷ Hợi)	Từ: 2/11/1891 Đến: 30/11/1891	Nhâm Thìn Sao Trương	<u>Th. Chín (Th.)</u> (Th. Canh Tuất)	Từ: 21/10/1892 Đến: 18/11/1892	Bính Tuất Sao Ngưu
<u>Th. Một (Đù)</u> (Th. Canh Tý)	Từ: 1/12/1891 Đến: 30/12/1891	Tân Dậu Sao Dục	<u>Th. Mười (Đù)</u> (Th. Tân Hợi)	Từ: 19/11/1892 Đến: 18/12/1892	Ất Mão Sao Nữ
<u>Th. Chạp (Đù)</u> (Th. Tân Sửu)	Từ: 31/12/1891 Đến: 29/1/1892	Tân Mão Sao Chấn	<u>Th. Một (Đù)</u> (Th. Nhâm Tý)	Từ: 19/12/1892 Đến: 17/1/1893	Ất Dậu Sao Hư
			<u>Th. Chạp (Đù)</u> (Th. Quý Sửu)	Từ: 18/1/1893 Đến: 16/2/1893	Ất Mão Sao Ngụy

Cửu Tinh các tháng năm Tân Mão(1891)-Cửu Tinh các tháng năm Nhâm Thìn(1892)

Tháng	Cửu Tinh	Tháng	Cửu Tinh
GIÊNG	8- Bát Bạch - Thổ Tinh	GIÊNG	5- Ngũ Hoàng-Thổ Tinh
HAI	7- Thất Xích - Kim Tinh	HAI	4- Tứ Lục - Mộc Tinh
BA	6- Lục Bạch - Kim Tinh	BA	3- Tam Bích - Mộc Tinh
TƯ	5- Ngũ Hoàng- Thổ Tinh	TƯ	2- Nhị Hắc - Thổ Tinh
NĂM	4- Tứ Lục - Mộc Tinh	NĂM	1- Nhất Bạch- Thủy Tinh
SÁU	3- Tam Bích - Mộc Tinh	SÁU	9- Cửu Tử - Hỏa Tinh
BẢY	2- Nhị Hắc - Thổ Tinh	BẢY	8- Bát Bạch - Thổ Tinh
TÁM	1- Nhất Bạch- Thủy Tinh	TÁM	7- Thất Xích - Kim Tinh
CHÍN	9- Cửu Tử - Hỏa Tinh	CHÍN	6- Lục Bạch - Kim Tinh
MƯỜI	8- Bát Bạch - Thổ Tinh	MƯỜI	5- Ngũ Hoàng- Thổ Tinh
MƯỜI MỘT	7- Thất Xích - Kim Tinh	MƯỜI MỘT	4- Tứ Lục - Mộc Tinh
MƯỜI HAI	6- Lục Bạch - Kim Tinh	MƯỜI HAI	3- Tam Bích - Mộc Tinh

NĂM QUÝ TỊ (1893)
(Bát Bạch - Thổ Tinh)

NĂM GIÁP NGỌ (1894)
(Thất Xích - Kim Tinh)

Tháng âm (TênCanChi)	Th. Dương tương ứng	Can Chi Mồng một	Tháng âm (TênCanChi)	Th. Dương tương ứng	Can Chi Mồng một
<u>Th. Giêng (Th.)</u> (Th. Giáp Dần)	Từ:17/2/1893 Đến:17/3/1893	Ât Dậu Sao Thất	<u>Th. Giêng (Th.)</u> (Th. Bính Dần)	Từ: 6/2 / 1894 Đến: 6/3/1894	Kỷ Mão Sao Tinh
<u>Th. Hai (Th.)</u> (Th. Ất Mão)	Từ:18/3/1893 Đến:15/4/1893	Giáp Dần Sao Bích	<u>Th. Hai (ĐÚ)</u> (Th.Đinh Mão)	Từ: 7 / 3/1894 Đến: 5/4/ 1894	Mậu Thân Sao Trương
<u>Th. Ba (ĐÚ)</u> Th. Bính Thìn	Từ:16/4/1893 Đến:15/5/1893	Quý Mùi Sao Khuê	<u>Th. Ba (Th.)</u> (Th. Mậu Thìn)	Từ: 6/4 / 1894 Đến: 4/5 /1894	Mậu Dần Sao Đức
<u>Th. Tư (Th.)</u> (Th. Đinh Tỵ)	Từ:16/5/ 1893 Đến:13/6/1893	Quý Sửu Sao Lâu	<u>Th. Tư (ĐÚ)</u> (Th. Kỷ Tỵ)	Từ: 5/ 5 /1894 Đến: 3/ 6/1894	Đinh Mùi Sao Chẩn
<u>Th. Năm (Th.)</u> Th. Mậu Ngọ	Từ:14/6/1893 Đến:2 /7/1893	Nhâm Ngọ Sao Vị	<u>Th. Năm(Th.)</u> (Th. Canh Ngọ)	Từ: 4/ 6 /1894 Đến: 2/ 7/1894	Đinh Sửu Sao Giác
<u>Th. Sáu (ĐÚ)</u> (Th. Kỷ Mùi)	Từ:13/7/1893 Đến:11/8/1893	Tân Hợi Sao Mão	<u>Th. Sáu (Th.)</u> (Th. Tân Mùi)	Từ: 3/ 7/1894 Đến 31/7/1894	Bính Ngọ Sao Cang
<u>Th. Bảy (Th.)</u> (Th.Canh Thân)	Từ:12/8/ 1893 Đến:9/ 9/1893	Tân Tị Sao Tất	<u>Th. Bảy (ĐÚ)</u> (Th.NhâmThân)	Từ: 1/ 8/1894 Đến: 30/8/1894	Ât Hợi Sao Đê
<u>Th. Tám (ĐÚ)</u> (Th. Tân Dậu)	Từ:10/9/ 1893 Đến:9/10/1893	Canh Tuất Sao Chủy	<u>Th. Tám (Th)</u> (Th. Quý Dậu)	Từ: 31/ 8/1894 Đến: 28/9/1894	Ât Tị Sao Phòng
<u>Th. Chín (Th.)</u> (Th. Nhâm Tuất)	Từ10/10/ 1893 Đến:7/11/1893	Canh Thìn Sao Sâm	<u>Th. Chín (ĐÚ)</u> (Th. Giáp Tuất)	Từ: 29/ 9/1894 Đến28/10/1894	Giáp Tuất Sao Tâm
<u>Th. Mười (ĐÚ)</u> (Th. Quý Hợi)	Từ: 8/11/1893 Đến:7/12/1893	Kỷ Dậu Sao Tinh	<u>Th. Mười (Th.)</u> (Th. Ất Hợi)	Từ: 29/10/1894 Đến26/11/ 1894	Giáp Thìn Sao Vị
<u>Th. Một (ĐÚ)</u> (Th. Giáp Tý)	Từ: 8/12/1893 Đến: 6/1/1894	Kỷ Mão Sao Quỳ	<u>Th. Một (ĐÚ)</u> (Th. Bính Tý)	Từ: 27/11/1894 Đến:26/12/1894	Quý Dậu Sao Cơ
<u>Th. Chap (ĐÚ)</u> (Th. Ất Sửu)	Từ: 7 / 1 / 1894 Đến:5 / 2 / 1894	Kỷ Dậu Sao Liễu	<u>Th. Chap (ĐÚ)</u> (Th. Đinh Sửu)	Từ: 27/ 12/1894 Đến: 25/1 /1895	Quý Mão Sao Đẩu

Cửu Tinh các tháng năm Quý Tị (1893) – Cửu Tinh các tháng năm Giáp Ngọ (1894)

Tháng	Cửu Tinh	Tháng	Cửu Tinh
Giêng	2- Nhi Hắc - Thổ Tinh	Giêng	8- Bát Bạch - Thổ Tinh
Hai	1- Nhất Bạch- ThủyTinh	Hai	7- Thất Xích - KimTinh
Ba	9- Cửu Tử - Hỏa Tinh	Ba	6- Lục Bạch - Kim Tinh
Tư	8- Bát Bạch - Thổ Tinh	Tư	5- Ngũ Hoàng- ThổTinh
Năm	7- Thất Xích - KimTinh	Năm	4- Tứ Lục - Mộc Tinh
Sáu	6- Lục Bạch - Kim Tinh	Sáu	3- Tam Bích - Mộc Tinh
Bảy	5- Ngũ Hoàng-Thổ Tinh	Bảy	2- Nhị Hắc - Thổ Tinh
Tám	4- Tứ Lục - Mộc Tinh	Tám	1- Nhất Bạch- ThủyTinh
Chín	3- Tam Bích - Mộc Tinh	Chín	9- Cửu Tử - Hỏa Tinh
Mười	2- Nhi Hắc - Thổ Tinh	Mười	8- Bát Bạch - Thổ Tinh
Mười Một	1- Nhất Bạch- ThủyTinh	Mười Một	7- Thất Xích - KimTinh
Mười Hai	9- Cửu Tử - Hỏa Tinh	Mười Hai	6- Lục Bạch - Kim Tinh

NĂM ÂT MÙI (1895)
(Lục Bạch - Kim Tinh)

--- **NĂM BÌNH THÂN (1896)**
(Ngũ Hoàng - Thổ Tinh)

Tháng âm (TênCanChi)	Th. Dương tương ứng	Can Chi Mồng một	Tháng âm (TênCanChi)	Th. Dương tương ứng	Can Chi Mồng một
<u>Th. Giêng (Đủ)</u> (Th. Mậu Dần)	Từ: 26/ 1/ 1895 Đến: 24/ 2/ 1895	Quý Dậu Sao Ngưu	<u>Th. Giêng (Đủ)</u> (Th. Canh Dần)	Từ: 13/ 2/ 1896 Đến: 13/ 3/ 1896	Bình Thân Sao Sâm
<u>Th. Hai (Th.)</u> (Th. Kỷ Mão)	Từ: 25/ 2/ 1895 Đến: 25/ 3/ 1895	Quý Mão Sao Nữ	<u>Th. Hai (Đủ)</u> (Th. Tân Mão)	Từ: 14/ 3/ 1896 Đến: 12/ 4/ 1896	Bình Dần Sao Mão
<u>Th. Ba (Đủ)</u> (Th. Canh Thìn)	Từ: 26/ 3/ 1895 Đến: 24/ 4/ 1895	Nhâm Thìn Sao Hư	<u>Th. Ba (Đủ)</u> (Th. Nhâm Thìn)	Từ: 13/ 4/ 1896 Đến: 12/ 5/ 1896	Bình Thân Sao Quỳ
<u>Th. Tư (Th.)</u> (Th. Tân Ty)	Từ: 25/ 4/ 1895 Đến: 23/ 5/ 1895	Nhâm Dần Sao Ngụy	<u>Th. Tư (Th.)</u> (Th. Quý Ty)	Từ: 13/ 5/ 1896 Đến: 10/ 6/ 1896	Bình Dần Sao Liễu
<u>Th. Năm (Đủ)</u> (Th. Nhâm Ngọ)	Từ: 24/ 5/ 1895 Đến: 22/ 6/ 1895	Tân Mùi Sao Thất	<u>Th. Năm (Đủ)</u> (Th. Giáp Ngọ)	Từ: 11/ 6/ 1896 Đến: 10/ 7/ 1896	Ât Mùi Sao Tinh
<u>Th. Năm Nhuận</u> (Thiếu)	Từ: 23/ 6/ 1895 Đến: 21/ 7/ 1895	Tân Sửu Sao Thất	<u>Th. Sáu (Th.)</u> (Th. Ât Mùi)	Từ: 11/ 7/ 1896 Đến: 8/ 8/ 1896	Ât Sửu Sao Trương
<u>Th. Sáu (Th.)</u> (Th. Quý Mùi)	Từ: 22/ 7/ 1895 Đến: 19/ 8/ 1895	Canh Ngọ Sao Bích	<u>Th. Bảy (Th.)</u> (Th. Bình Thân)	Từ: 9/ 8/ 1896 Đến: 6/ 9/ 1896	Giáp Ngọ Sao Dục
<u>Th. Bảy (Đủ)</u> (Th. Giáp Thân)	Từ: 20/ 8/ 1895 Đến: 18/ 9/ 1895	Kỷ Hợi Sao Khuê	<u>Th. Tám (Đủ)</u> (Th. Đinh Dậu)	Từ: 7/ 9/ 1896 Đến: 6/ 10/ 1896	Quý Hợi Sao Chẩn
<u>Th. Tám (Th.)</u> (Th. Ât Dậu)	Từ: 19/ 9/ 1895 Đến: 17/ 10/ 1895	Kỷ Tị Sao Lâu	<u>Th. Chín (Th.)</u> (Th. Mậu Tuất)	Từ: 7/ 10/ 1896 Đến: 4/ 11/ 1896	Quý Tị Sao Giác
<u>Th. Chín (Đủ)</u> (Th. Bình Tuất)	Từ: 18/ 10/ 1895 Đến: 16/ 11/ 1895	Mậu Tuất Sao Vi	<u>Th. Mười (Đủ)</u> (Th. Kỷ Hợi)	Từ: 5/ 11/ 1896 Đến: 4/ 12/ 1896	Nhâm Tuất Sao Cang
<u>Th. Mười (Th.)</u> (Th. Đinh Hợi)	Từ: 17/ 11/ 1895 Đến: 15/ 12/ 1895	Mậu Thìn Sao Mão	<u>Th. Một (Th.)</u> (Th. Canh Tý)	Từ: 5/ 12/ 1896 Đến: 2/ 1/ 1897	Nhâm Thìn Sao Đê
<u>Th. Một (Đủ)</u> (Th. Mậu Tý)	Từ: 16/ 12/ 1895 Đến: 14/ 1/ 1896	Đinh Dậu Sao Tất	<u>Th. Chạp (Đủ)</u> (Th. Tân Sửu)	Từ: 3/ 1/ 1897 Đến: 1/ 2/ 1897	Tân Dậu Sao Phòng
<u>Th. Chạp (Th.)</u> (Th. Kỷ Sửu)	Từ: 15/ 1/ 1896 Đến: 12/ 2/ 1896	Đinh Mão Sao Chủy			

Cửu Tinh các tháng năm Ất Múi (1895) - Cửu Tinh các tháng năm Bình Thân (1896)

Tháng	Cửu Tinh	Tháng	Cửu Tinh
GIÊNG	5- Ngũ Hoàng- Thổ Tinh	GIÊNG	2- Nhi Hắc - Thổ Tinh
HAI	4- Tứ Lục - Mộc Tinh	HAI	1- Nhất Bạch- Thủy Tinh
BÁ	3- Tam Bích - Mộc Tinh	BA	9- Cửu Tử - Hỏa Tinh
TƯ	2- Nhi Hắc - Thổ Tinh	TƯ	8- Bát Bạch - Thổ Tinh
NĂM	1- Nhất Bạch- Thủy Tinh	NĂM	7- Thất Xích - Kim Tinh
SÁU	9- Cửu Tử - Hỏa Tinh	SÁU	6- Lục Bạch - Kim Tinh
BẢY	8- Bát Bạch - Thổ Tinh	BẢY	5- Ngũ Hoàng- Thổ Tinh
TÁM	7- Thất Xích - Kim Tinh	TÁM	4- Tứ Lục - Mộc Tinh
CHÍN	6- Lục Bạch - Kim Tinh	CHÍN	3- Tam Bích - Mộc Tinh
MƯỜI	5- Ngũ Hoàng- Thổ Tinh	MƯỜI	2- Nhi Hắc - Thổ Tinh
MƯỜI MỘT	4- Tứ Lục - Mộc Tinh	MƯỜI MỘT	1- Nhất Bạch- Thủy Tinh
MƯỜI HAI	3- Tam Bích - Mộc Tinh	MƯỜI HAI	9- Cửu Tử - Hỏa Tinh

NĂM ĐINH DẬU (1897)
(Tứ Lục - Mộc Tinh)

NĂM MẬU TUẤT (1898)
(Tam Bích - Mộc Tinh)

Tháng âm (TênCanChi)	Th. Dương tương ứng	Can Chi Mồng một	Tháng âm (TênCanChi)	Th. Dương tương ứng	Can Chi Mồng một
<u>Th. Giêng (Th.)</u> (Th. Nhâm Dần)	Từ: 2/2/1897 Đến: 2/3/1897	Tân Mão Sao Tâm	<u>Th. Giêng (Đủ)</u> (Th. Giáp Dần)	Từ: 22/1/1898 Đến: 20/2/1898	Ât Dậu Sao Vị
<u>Th. Hai (Đủ)</u> (Th. Quý Mão)	Từ: 3/3/1897 Đến: 1/4/1897	Canh Thân Sao Vi	<u>Th. Hai (Th.)</u> (Th. Ất Mão)	Từ: 21/2/1898 Đến: 21/3/1898	Ất Mão Sao Mão
<u>Th. Ba (Đủ)</u> Th. Giáp Thìn	Từ: 2/4/1897 Đến: 1/5/1897	Canh Dần Sao Cơ	<u>Th. Ba (Đủ)</u> (Th. Bính Thìn)	Từ: 22/3/1898 Đến: 20/4/1898	Giáp Thân Sao Tất
<u>Th. Tư (Th.)</u> (Th. Ất Tỵ)	Từ: 2/5/1897 Đến: 30/5/1897	Canh Thân Sao Đẩu	<u>Th. Ba Nhuận</u> (Thiếu)	Từ: 21/4/1898 Đến: 19/5/1898	Giáp Dần Sao Tất
<u>Th. Năm (Đủ)</u> Th. Bính Ngọ	Từ: 31/5/1897 Đến: 29/6/1897	Kỷ Sửu Sao Ngưu	<u>Th. Tư (Đủ)</u> (Th. Đinh Tỵ)	Từ: 20/5/1898 Đến: 18/6/1898	Quý Mùi Sao Chủy
<u>Th. Sáu (Th.)</u> (Th. Đinh Mùi)	Từ: 30/6/1897 Đến: 28/7/1897	Kỷ Mùi Sao Nữ	<u>Th. Năm (Đủ)</u> (Th. Mậu Ngọ)	Từ: 19/6/1898 Đến: 18/7/1898	Quý Sửu Sao Sâm
<u>Th. Bảy (Đủ)</u> (Th. Mậu Thân)	Từ: 29/7/1897 Đến: 27/8/1897	Mậu Tý Sao Hư	<u>Th. Sáu (Th.)</u> (Th. Kỷ Mùi)	Từ: 19/7/1898 Đến: 16/8/1898	Quý Mùi Sao Tinh
<u>Th. Tám (Th)</u> (Th. Kỷ Dậu)	Từ: 28/8/1897 Đến: 25/9/1897	Mậu Ngọ Sao Ngụy	<u>Th. Bảy (Đủ)</u> (Th. Canh Thân)	Từ: 17/8/1898 Đến: 15/9/1898	Nhâm Tý Sao Quỳ
<u>Th. Chín (Đủ)</u> (Th. Canh Tuất)	Từ: 26/9/1897 Đến: 25/10/1897	Đinh Hợi Sao Thất	<u>Th. Tám (Th)</u> (Th. Tân Dậu)	Từ: 16/9/1898 Đến: 14/10/1898	Nhâm Ngọ Sao Liễu
<u>Th. Mười (Th.)</u> (Th. Tân Hợi)	Từ: 26/10/1897 Đến: 23/11/1897	Đinh Tị Sao Bích	<u>Th. Chín (Đủ)</u> (Th. Nhâm Tuất)	Từ: 15/10/1898 Đến: 13/11/1898	Tân Hợi Sao Tinh
<u>Th. Một (Đủ)</u> (Th. Nhâm Tý)	Từ: 24/11/1897 Đến: 23/12/1897	Bính Tuất Sao Khuê	<u>Th. Mười (Th.)</u> (Th. Quý Hợi)	Từ: 14/11/1898 Đến: 12/12/1898	Tân Tị Sao Trương
<u>Th. Chap (Th)</u> (Th. Quý Sửu)	Từ: 24/12/1897 Đến: 21/1/1898	Bính Thìn Sao Lâu	<u>Th. Một (Đủ)</u> (Th. Giáp Tý)	Từ: 13/12/1898 Đến: 11/1/1899	Canh Tuất Sao Dực
			<u>Th. Chap (Th.)</u> (Th. Ất Sửu)	Từ: 12/1/1899 Đến: 9/2/1899	Canh Thìn Sao Chẩn

Cửu Tinh các tháng năm Đinh Dậu(1897) - Cửu Tinh các tháng năm Mậu Tuất (1898)

Tháng	Cửu Tinh	Tháng	Cửu Tinh
GIÊNG	8- Bát Bạch - Thổ Tinh	GIÊNG	5- Ngũ Hoàng- Thổ Tinh
HAI	7- Thất Xích - Kim Tinh	HAI	4- Tứ Lục - Mộc Tinh
BA	6- Lục Bạch - Kim Tinh	BA	3- Tam Bích - Mộc Tinh
TƯ	5- Ngũ Hoàng- Thổ Tinh	TƯ	2- Nhị Hắc - Thổ Tinh
NĂM	4- Tứ Lục - Mộc Tinh	NĂM	1- Nhất Bạch- Thủy Tinh
SÁU	3- Tam Bích - Mộc Tinh	SÁU	9- Cửu Tử - Hỏa Tinh
BẢY	2- Nhị Hắc - Thổ Tinh	BẢY	8- Bát Bạch - Thổ Tinh
TÁM	1- Nhất Bạch- Thủy Tinh	TÁM	7- Thất Xích - Kim Tinh
CHÍN	9- Cửu Tử - Hỏa Tinh	CHÍN	6- Lục Bạch - Kim Tinh
MƯỜI	8- Bát Bạch - Thổ Tinh	MƯỜI	5- Ngũ Hoàng- Thổ Tinh
MƯỜI MỘT	7- Thất Xích - Kim Tinh	MƯỜI MỘT	4- Tứ Lục - Mộc Tinh
MƯỜI HAI	6- Lục Bạch - Kim Tinh	MƯỜI HAI	3- Tam Bích - Mộc Tinh

NĂM KỶ HỢI (1899)
(Nhị Hắc - Thổ Tinh)

NĂM CANH TÝ (1900)
(Nhất Bạch - Thủy Tinh)

Tháng âm (TênCanChi)	Th. Dương tương ứng	Can Chi Mồng một	Tháng âm (TênCanChi)	Th. Dương tương ứng	Can Chi Mồng một
<u>Th. Giêng (Đù)</u> (Th. Bính Dần)	Từ:10/ 2/1899 Đến:11/ 3/1899	Kỷ Dậu Sao Giác	<u>Th. Giêng (Th.)</u> (Th. Mậu Dần)	Từ:31/ 1 /1900 Đến:28/ 2 /1900	Giáp Thìn Sao Thất
<u>Th. Hai (Th.)</u> (Th. Đinh Mão)	Từ:12/ 3/ 1899 Đến:9 / 4/ 1899	Kỷ Mão Sao Cang	<u>Th. Hai (Đù)</u> (Th. Kỷ Mão)	Từ: 1 / 3/ 1900 Đến:30/3 / 1900	Quý Dậu Sao Bích
<u>Th. Ba (Đù)</u> Th. Mậu Thìn	Từ:10/ 4/ 1899 Đến: 9/ 5/ 1899	Mậu Thân Sao Đê	<u>Th. Ba (Th.)</u> (Th. Canh Thìn)	Từ: 31/3/ 1900 Đến:28 4/ 1900	Quý Mão Sao Khuê
<u>Th. Tư (Th.)</u> (Th. Kỷ Ty)	Từ: 10/ 5/1899 Đến: 7 / 6/1899	Mậu Dần Sao Phòng	<u>Th. Tư (Th.)</u> (Th. Tân Ty)	Từ: 29/ 4/1900 Đến:27/ 5/ 1900	Nhâm Thân Sao Lâu
<u>Th. Năm (Đù)</u> (Th. Canh Ngọ)	Từ: 8 / 6/1899 Đến: 7 / 7/1899	Đinh Mùi Sao Tâm	<u>Th. Năm (Đù)</u> Th. Nhâm Ngọ)	Từ: 28/ 5/ 1900 Đến:26/ 6/ 1900	Tân Sửu Sao Vi
<u>Th. Sáu (Th.)</u> (Th. Tân Mùi)	Từ: 8/ 7/ 1899 Đến: 5/ 8/ 1899	Đinh Sửu Sao Vĩ	<u>Th. Sáu (Th.)</u> (Th. Quý Mùi)	Từ: 27/ 6/ 1900 Đến:25/ 7/ 1900	Tân Mùi Sao Mão
<u>Th. Bảy (Đù)</u> (Th. Nhâm Thân)	Từ: 6/ 8/ 1899 Đến: 4/ 9/ 1899	Bính Ngọ Sao Cơ	<u>Th. Bảy (Đù)</u> (Th. Giáp Thân)	Từ: 26/ 7/ 1900 Đến:24/ 8/ 1900	Canh Tý Sao Tất
<u>Th. Tám (Đù)</u> (Th. Quý Dậu)	Từ: 5 / 9/ 1899 Đến: 4/10/1899	Bính Tý Sao Đẩu	<u>Th. Tám (Đù)</u> (Th. Ất Dậu)	Từ: 25/ 8/ 1900 Đến: 23/ 9/1900	Canh Ngọ Sao Chủy
<u>Th. Chín (Th.)</u> (Th. Giáp Tuất)	Từ: 5/10/1899 Đến: 2/11/1899	Bính Ngọ Sao Ngưu	<u>Th. Tám Nhuận</u> (Thiếu)	Từ: 24/ 9/ 1900 Đến:22/10/ 1900	Canh Tý Sao Chủy
<u>Th. Mười (Đù)</u> (Th. Ất Hợi)	Từ: 3/11/ 1899 Đến: 2/12/ 1899	Ất Hợi Sao Nữ	<u>Th. Chín (Đù)</u> (Th. Bính Tuất)	Từ: 23/10/1900 Đến:21/11/1900	Kỷ Tị Sao Sâm
<u>Th. Một (Th.)</u> (Th. Bính Tý)	Từ: 3/12/ 1899 Đến:31/12/ 1899	Ất Tị Sao Hư	<u>Th. Mười (Đù)</u> (Th. Đinh Hợi)	Từ: 22/11/1900 Đến: 21/12/1900	Kỷ Hợi Sao Tinh
<u>Th. Chap (Đù)</u> (Th. Đinh Sửu)	Từ: 1 / 1/ 1900 Đến:30/ 1/1900	Giáp Tuất Sao Ngụy	<u>Th. Một (Th.)</u> (Th. Mậu Tý)	Từ: 22/12/1900 Đến: 19 /1/1901	Kỷ Tị Sao Quỳ
			<u>Th. Chap (Đù)</u> (Th. Kỷ Sửu)	Từ: 20 / 1/ 1901 Đến: 18/ 2/ 1901	Mậu Tuất Sao Liễu

Cửa Tinh các tháng năm Kỷ Hợi (1899) - Cửa Tinh các tháng năm Canh Tý (1900)

Tháng	Cửa Tinh	Tháng	Cửa Tinh
GIÊNG	2- Nhị Hắc - Thổ Tinh	GIÊNG	8- Bát Bạch - Thổ Tinh
HAI	1- Nhất Bạch- ThủyTinh	HAI	7- Thất Xích - KimTinh
BA	9- Cửu Tử - Hỏa Tinh	BA	6- Lục Bạch - Kim Tinh
TƯ	8- Bát Bạch - Thổ Tinh	TƯ	5- Ngũ Hoàng- ThổTinh
NĂM	7- Thất Xích - KimTinh	NĂM	4- Tứ Lục - Mộc Tinh
SÁU	6- Lục Bạch - Kim Tinh	SÁU	3- Tam Bích - Mộc Tinh
BẢY	5- Ngũ Hoàng-Thổ Tinh	BẢY	2- Nhị Hắc - Thổ Tinh
TÁM	4- Tứ Lục - Mộc Tinh	TÁM	1- Nhất Bạch- ThủyTinh
CHÍN	3- Tam Bích - Mộc Tinh	CHÍN	9- Cửu Tử - Hỏa Tinh
MƯỜI	2- Nhị Hắc - Thổ Tinh	MƯỜI	8- Bát Bạch - Thổ Tinh
MƯỜI MỘT	1- Nhất Bạch- ThủyTinh	MƯỜI MỘT	7- Thất Xích - KimTinh
MƯỜI HAI	9- Cửu Tử - Hỏa Tinh	MƯỜI HAI	6- Lục Bạch - Kim Tinh

NĂM TÂN SỬU (1901)
(Cửu Tử - Hỏa Tinh)

NĂM NHÂM DẦN (1902)
(Bát Bạch - Thổ Tinh)

Tháng âm (TênCanChi)	Th. Dương tương ứng	Can Chi Mồng một	Tháng âm (TênCanChi)	Th. Dương tương ứng	Can Chi Mồng một
<u>Th. Giêng (Th.)</u> (Th. Canh Dần)	Từ: 19/ 2/ 1901 Đến: 19/ 3/ 1901	Mậu Thìn <u>Sao Tinh</u>	<u>Th. Giêng (Đủ)</u> (Th. Nhâm Dần)	Từ: 8/ 2/ 1902 Đến: 9/ 3/ 1902	Nhâm Tuất <u>Sao Ngưu</u>
<u>Th. Hai (Đủ)</u> (Th. Tân Mão)	Từ: 20/ 3/ 1901 Đến: 18/ 4/ 1901	Đinh Dậu <u>Sao Trương</u>	<u>Th. Hai (Th.)</u> (Th. Quý Mão)	Từ: 10/ 3/ 1902 Đến: 7/ 4/ 1902	Nhâm Thìn <u>Sao Nữ</u>
<u>Th. Ba (Th.)</u> Th. Nhâm Thìn	Từ: 19/ 4/ 1901 Đến: 17/ 5/ 1901	Đinh Mão <u>Sao Dục</u>	<u>Th. Ba (Đủ)</u> (Th. Giáp Thìn)	Từ: 8/ 4/ 1902 Đến: 7/ 5/ 1902	Tân Dậu <u>Sao Hư</u>
<u>Th. Tư (Th.)</u> (Th. Quý Tỵ)	Từ: 18/ 5/ 1901 Đến: 15/ 6/ 1901	Bính Thân <u>Sao Chẩn</u>	<u>Th. Tư (Th.)</u> (Th. Ất Tỵ)	Từ: 8/ 5/ 1902 Đến: 5/ 6/ 1902	Tân Mão <u>Sao Nguy</u>
<u>Th. Năm (Đủ)</u> Th. Giáp Ngọ	Từ: 16/ 6/ 1901 Đến: 15/ 7/ 1901	Ất Sửu <u>Sao Giác</u>	<u>Th. Năm (Th.)</u> (Th. Bính Ngọ)	Từ: 6/ 6/ 1902 Đến: 4/ 7/ 1902	Canh Thân <u>Sao Thất</u>
<u>Th. Sáu (Th.)</u> (Th. Ất Mùi)	Từ: 16/ 7/ 1901 Đến: 13/ 8/ 1901	Ất Mùi <u>Sao Cang</u>	<u>Th. Sáu (Đủ)</u> (Th. Đinh Mùi)	Từ: 5/ 7/ 1902 Đến: 3/ 8/ 1902	Kỷ Sửu <u>Sao Bích</u>
<u>Th. Bảy (Đủ)</u> (Th. Bính Thân)	Từ: 14/ 8/ 1901 Đến: 12/ 9/ 1901	Giáp Tý <u>Sao Đê</u>	<u>Th. Bảy (Th.)</u> (Th. Mậu Thân)	Từ: 4/ 8/ 1902 Đến: 1/ 9/ 1902	Kỷ Mùi <u>Sao Khuê</u>
<u>Th. Tám (Th)</u> (Th. Đinh Dậu)	Từ: 13/ 9/ 1901 Đến: 11/ 10/ 1901	Giáp Ngọ <u>Sao Phòng</u>	<u>Th. Tám (Đủ)</u> (Th. Kỷ Dậu)	Từ: 2/ 9/ 1902 Đến: 1/ 10/ 1902	Mậu Tý <u>Sao Lâu</u>
<u>Th. Chín (Đủ)</u> (Th. Mậu Tuất)	Từ: 12/ 10/ 1901 Đến: 10/ 11/ 1901	Quý Hợi <u>Sao Tâm</u>	<u>Th. Chín (Th.)</u> (Th. Canh Tuất)	Từ: 2/ 10/ 1902 Đến: 30/ 10/ 1902	Mậu Ngọ <u>Sao Vi</u>
<u>Th. Mười (Đủ)</u> (Th. Kỷ Hợi)	Từ: 11/ 11/ 1901 Đến: 10/ 12/ 1901	Quý Tị <u>Sao Vị</u>	<u>Th. Mười (Đủ)</u> (Th. Tân Hợi)	Từ: 31/ 10/ 1902 Đến: 29/ 11/ 1902	Đinh Hợi <u>Sao Mão</u>
<u>Th. Một (Đủ)</u> (Th. Canh Tý)	Từ: 11/ 12/ 1901 Đến: 9/ 1/ 1902	Quý Hợi <u>Sao Cơ</u>	<u>Th. Một (Đủ)</u> (Th. Nhâm Tý)	Từ: 30/ 11/ 1902 Đến: 29/ 12/ 1902	Đinh Tị <u>Sao Tất</u>
<u>Th. Chap (Th)</u> (Th. Tân Sửu)	Từ: 10/ 1/ 1902 Đến: 7/ 2/ 1902	Quý Tị <u>Sao Đẩu</u>	<u>Th. Chap (Đủ)</u> (Th. Quý Sửu)	Từ: 30/ 12/ 1902 Đến: 28/ 1/ 1903	Đinh Hợi <u>Sao Chủy</u>

Cửu Tinh các tháng năm TânSửu (1901) - Cửu Tinh các tháng năm NhâmDần (1902)

Tháng	Cửu Tinh	Tháng	Cửu Tinh
GIÊNG	5- Ngũ Hoàng- Thổ Tinh	GIÊNG	2- Nhi Hắc - Thổ Tinh
HAI	4- Tứ Lục - Mộc Tinh	HAI	1- Nhất Bạch- Thủy Tinh
BA	3- Tam Bích - Mộc Tinh	BA	9- Cửu Tử - Hỏa Tinh
TƯ	2- Nhị Hắc - Thổ Tinh	TƯ	8- Bát Bạch - Thổ Tinh
NĂM	1- Nhất Bạch- Thủy Tinh	NĂM	7- Thất Xích - Kim Tinh
SÁU	9- Cửu Tử - Hỏa Tinh	SÁU	6- Lục Bạch - Kim Tinh
BẢY	8- Bát Bạch - Thổ Tinh	BẢY	5- Ngũ Hoàng- Thổ Tinh
TÁM	7- Thất Xích - Kim Tinh	TÁM	4- Tứ Lục - Mộc Tinh
CHÍN	6- Lục Bạch - Kim Tinh	CHÍN	3- Tam Bích - Mộc Tinh
MƯỜI	5- Ngũ Hoàng- Thổ Tinh	MƯỜI	2- Nhị Hắc - Thổ Tinh
MƯỜI MỘT	4- Tứ Lục - Mộc Tinh	MƯỜI MỘT	1- Nhất Bạch- Thủy Tinh
MƯỜI HAI	3- Tam Bích - Mộc Tinh	MƯỜI HAI	9- Cửu Tử - Hỏa Tinh

NĂM QUÝ MÃO (1903)
(Thất Xích - Kim Tinh)

Tháng âm (TênCanChi)	Th. Dương tương ứng	Can Chi Mồng một
Th. Giêng (Th.) (Th. Giáp Dần)	Từ: 29/ 1/ 1903 Đến: 26/ 2/ 1903	Đinh Tị Th. sao Sâm
Th. Hai (Đủ) (Th. Ất Mão)	Từ: 27/ 2/ 1903 Đến: 28/ 3/ 1903	Bính Tuất Th. sao Tinh
Th. Ba (Th.) (Th. Bính Thìn)	Từ: 29/ 3/ 1903 Đến: 26/ 4/ 1903	Bính Thìn Th. sao Quỳ
Th. Tư (Đủ) (Th. Đinh Ty)	Từ: 27/ 4/ 1903 Đến: 26/ 5/ 1903	Ất Dậu Th. sao Liễu
Th. Năm (Th.) (Th. Mậu Ngọ)	Từ: 27/ 5/ 1903 Đến: 24/ 6/ 1903	Ất Mão Th. sao Ti/nh
Th. Năm Nhuận (Thiếu)	Từ: 25/ 6/ 1903 Đến: 23/ 7/ 1903	Giáp Thân Th. sao Tinh
Th. Sáu (Đủ) (Th. Kỷ Mùi)	Từ: 24/ 7/ 1903 Đến: 22/ 8/ 1903	Quý Sửu Th. sao Trương
Th. Bảy (Th.) (Th. Canh Thân)	Từ: 23/ 8/ 1903 Đến: 20/ 9/ 1903	Quý Mùi Th. sao Dục
Th. Tám (Th) (Th. Tân Dậu)	Từ: 21/ 9/ 1903 Đến: 19/10/1903	Nhâm Tý Th. sao Chấn
Th. Chín (Đủ) (Th. Nhâm Tuất)	Từ: 20/10/ 1903 Đến: 18/11/1903	Tân Tị/ Th. sao Giác
Th. Mười (Đủ) (Th. Quý Hợi)	Từ: 19/11/ 1903 Đến: 18/12/ 1903	Tân Hợi Th. sao Cang
Th. Một (Th.) (Th. Giáp Tý)	Từ: 19/12/ 1903 Đến: 16 / 1/ 1904	Tân Tị Th. sao Đê
Th. Chạp (Đủ) (Th. Ất Sửu)	Từ: 17/ 1 / 1904 Đến ; 15/ 2/1904	Canh Tuất Th. sao Phòng

CỬU TINH CÁC THÁNG NĂM QUÝ MÃO (1903)

Tháng	Cửu Tinh	Tháng	Cửu /Tinh
GIÉNG	8- Bát Bạch- Thổ Tinh	BẢY	2- Nhị Hắc - Thổ Tinh
HAI	7- Thất Xích- Kim Tinh	TÁM	1- Nhất Bạch- Thủy Tinh
BA	6- Lục Bạch- Kim Tinh	CHÍN	9- Cửu Tử - Hỏa Tinh
TƯ	5- Ngũ Hoàng- Thổ Tinh	MƯỜI	8- Bát Bạch- Thổ Tinh
NĂM	4- Tứ Lục - Mộc Tinh	MƯỜI MỘT	7- Thất Xích- Kim Tinh
SÁU	3- Tam Bích - Mộc Tinh	MƯỜI HAI	6- Lục Bạch- Kim Tinh

THƯỢNG NGUYÊN - ĐẠI VẬN THỨ 82 - (1864 -1923)

- Nhất Bạch - Thủy Tinh -

TIỂU VẬN "3" *TAM BÍCH-MỘC TINH* (1904 -1923)

NĂM GIÁP THÌN (1904)

(Lục Bạch - Kim Tinh)

Tháng âm (TênCanChi)	Th. Dương tương ứng	Can Chi Mồng một
<u>Th. Giêng (Đủ)</u> (Th. Bính Dần)	Từ: 16 / 2 / 1904 Đến: 16 / 3 / 1904	Canh Thìn <u>Th. sao Tâm</u>
<u>Th. Hai (Đủ)</u> (Th. Đinh Mão)	Từ: 17 / 3 / 1904 Đến: 15 / 4 / 1904	Canh Tuất <u>Th. sao Vi</u>
<u>Th. Ba (Th.)</u> (Th. Mậu Thìn)	Từ: 16 / 4 / 1904 Đến: 14 / 5 / 1894	Canh Thìn <u>Th. sao Cơ</u>
<u>Th. Tư (Đủ)</u> (Th. Kỷ Tỵ)	Từ: 15 / 5 / 1904 Đến: 13 / 6 / 1904	Kỷ Dậu <u>Th. sao Đẩu</u>
<u>Th. Năm(Th.)</u> (Th. Canh Ngọ)	Từ: 14 / 6 / 1904 Đến: 12 / 7 / 1904	Kỷ Mão <u>Th. sao Ngưu</u>
<u>Th. Sáu (Th.)</u> (Th. Tân Mùi)	Từ: 13 / 7 / 1904 Đến: 10 / 8 / 1904	Mậu Thân <u>Th. sao Nữ</u>
<u>Th. Bảy (Đủ)</u> (Th. Nhâm Thân)	Từ: 11 / 8 / 1904 Đến: 9 / 9 / 1904	Đinh Sửu <u>Th. sao Hư</u>
<u>Th. Tám (Th)</u> (Th. Quý Dậu)	Từ: 10 / 9 / 1904 Đến: 8 / 10 / 1904	Đinh Mùi <u>Th. sao Nguy</u>
<u>Th. Chín (Th.)</u> (Th. Giáp Tuất)	Từ: 9 / 10 / 1904 Đến: 6 / 11 / 1904	Bính Tý <u>Th. sao Thất</u>
<u>Th. Mười (Đủ)</u> (Th. Ất Hợi)	Từ: 7 / 11 / 1904 Đến: 6 / 12 / 1904	Ất Tị <u>Th. sao Bích</u>
<u>Th. Một (Đủ)</u> (Th. Bính Tý)	Từ: 7 / 12 / 1904 Đến: 5 / 1 / 1905	Ất Hợi <u>Th. sao Khuê</u>
<u>Th. Chạp (Th.)</u> (Th. Đinh Sửu)	Từ: 6 / 1 / 1905 Đến: 3 / 2 / 1905	Ất Tị <u>Th. sao Lâu</u>

CỬU TINH CÁC THÁNG NĂM GIÁP THÌN (1904)

Tháng	Cửu Tinh	Tháng	Cửu /Tinh
GIÊNG	5- Ngũ Hoàng- ThổTinh	BẢY	8- Bát Bạch- Thổ Tinh
HAI	4- Tứ Lục - Mộc Tinh	TÁM	7- Thất Xích- KimTinh
BA	3- Tam Bích - Mộc Tinh	CHÍN	6- Lục Bạch- Kim Tinh
TƯ	2- Nhị Hắc - Thổ Tinh	MƯỜI	5- Ngũ Hoàng- ThổTinh
NĂM	1- Nhất Bạch- Thủy Tinh	MƯỜI MỘT	4- Tứ Lục - Mộc Tinh
SÁU	9- Cửu Tử - Hỏa Tinh	MƯỜI HAI	3- Tam Bích - Mộc Tinh

NĂM ẤT TỶ (1905)
(Ngũ Hoàng - Thổ Tinh)

NĂM BÌNH NGỌ (1906)
(Tứ Lạc - Mộc Tinh)

Tháng âm (TênCanChi)	Th. Dương tương ứng	Can Chi Mông một	Tháng âm (TênCanChi)	Th. Dương tương ứng	Can Chi Mông một
Th. Giêng (Đủ) (Th. Mậu Dần)	Từ: 4/2/1905 Đến: 5/3/1905	Giáp Tuất Sao Vi	Th. Giêng (Th.) (Th. Canh Dần)	Từ: 25/1/1906 Đến: 22/2/1906	Kỷ Tỵ Th. sao Giác
Th. Hai (Đủ) (Th. Kỷ Mão)	Từ: 6/3/1905 Đến: 4/4/1905	Giáp Thìn Sao Mão	Th. Hai (Đủ) (Th. Tân Mão)	Từ: 23/2/1906 Đến: 24/3/1906	Mậu Tuất Th. sao Cang
Th. Ba (Th.) (Th. Canh Thìn)	Từ: 5/4/1905 Đến: 3/5/1905	Giáp Tuất Sao Tất	Th. Ba (Đủ) (Th. Nhâm Thìn)	Từ: 25/3/1906 Đến: 23/4/1906	Mậu Thìn Th. sao Đê
Th. Tư (Đủ) (Th. Tân Tỵ)	Từ: 4/5/1905 Đến: 2/6/1905	Quý Mão Sao Chủy	Th. Tư (Th.) (Th. Quý Tỵ)	Từ: 24/4/1906 Đến: 22/5/1906	Mậu Tuất Th. sao Phòng
Th. Năm (Đủ) (Th. Nhâm Ngọ)	Từ: 3/6/1905 Đến: 2/7/1905	Quý Dậu Sao Sâm	Th. Tư Nhuận (Đủ)	Từ: 23/5/1906 Đến: 21/6/1906	Đinh Mão Th. sao Phòng
Th. Sáu (Th.) (Th. Quý Mùi)	Từ: 3/7/1905 Đến: 31/7/1905	Quý Mão Sao Tinh	Th. Năm (Th.) (Th. Giáp Ngọ)	Từ: 22/6/1906 Đến: 20/7/1906	Đinh Dậu Th. sao Tâm
Th. Bảy (Th.) (Th. Giáp Thân)	Từ: 1/8/1905 Đến: 29/8/1905	Nhâm Thân Sao Quỳ	Th. Sáu (Đủ) (Th. Ất Mùi)	Từ: 21/7/1906 Đến: 19/8/1906	Bính Dần Th. sao Vi
Th. Tám (Đủ) (Th. Ất Dậu)	Từ: 30/8/1905 Đến: 28/9/1905	Tân Sửu Sao Liễu	Th. Bảy (Th.) (Th. Bính Thân)	Từ: 20/8/1906 Đến: 17/9/1906	Bính Thân Th. sao Cơ
Th. Chín (Th.) (Th. Bính Tuất)	Từ: 29/9/1905 Đến: 27/10/1905	Tân Mùi Sao Tinh	Th. Tám (Đủ) (Th. Đinh Dậu)	Từ: 18/9/1906 Đến: 17/10/1906	Ất Sửu Th. sao Đẩu
Th. Mười (Đủ) (Th. Đinh Hợi)	Từ: 28/10/1905 Đến: 26/11/1905	Canh Tý Sao Trương	Th. Chín (Th.) (Th. Mậu Tuất)	Từ: 18/10/1906 Đến: 15/11/1906	Ất Mùi Th. sao Ngưu
Th. Một (Th.) (Th. Mậu Tý)	Từ: 27/11/1905 Đến: 25/12/1905	Canh Ngọ Sao Dục	Th. Mười (Đủ) (Th. Kỷ Hợi)	Từ: 16/11/1906 Đến: 15/12/1906	Giáp Tý Th. sao Nữ
Th. Chap (Đủ) (Th. Kỷ Sửu)	Từ: 26/12/1905 Đến: 24/1/1906	Kỷ Hợi Sao Chẩn	Th. Một (Th.) (Th. Canh Tý)	Từ: 16/12/1906 Đến: 13/1/1907	Giáp Ngọ Th. sao Hư
			Th. Chap (Đủ) (Th. Tân Sửu)	Từ: 14/1/1907 Đến: 12/2/1907	Quý Hợi Th. sao Ngụy

Cửu Tinh các tháng năm Ất Tỵ (1905) - Cửu Tinh các tháng năm Bình Ngọ (1906)

Tháng	Cửu Tinh	Tháng	Cửu Tinh
GIÊNG	2- Nhi Hắc - Thổ Tinh 1- Nhất Bạch - Thủy Tinh	GIÊNG	8- Bát Bạch - Thổ Tinh 7- Thất Xích - Kim Tinh
HAI	9- Cửu Tử - Hỏa Tinh	HAI	6- Lục Bạch - Kim Tinh
BA	8- Bát Bạch - Thổ Tinh	BA	5- Ngũ Hoàng - Thổ Tinh
TƯ	7- Thất Xích - Kim Tinh	TƯ	4- Tứ Lạc - Mộc Tinh
NĂM	6- Lục Bạch - Kim Tinh	NĂM	3- Tam Bích - Mộc Tinh
SÁU	5- Ngũ Hoàng - Thổ Tinh	SÁU	2- Nhi Hắc - Thổ Tinh
BẢY	4- Tứ Lạc - Mộc Tinh	BẢY	1- Nhất Bạch - Thủy Tinh
TÁM	3- Tam Bích - Mộc Tinh	TÁM	9- Cửu Tử - Hỏa Tinh
CHÍN	2- Nhi Hắc - Thổ Tinh	CHÍN	8- Bát Bạch - Thổ Tinh
MƯỜI	1- Nhất Bạch - Thủy Tinh	MƯỜI	7- Thất Xích - Kim Tinh
MƯỜI MỘT	9- Cửu Tử - Hỏa Tinh	MƯỜI MỘT	6- Lục Bạch - Kim Tinh
MƯỜI HAI		MƯỜI HAI	

NĂM ĐINH MÙI (1907) --- NĂM MẬU THÂN (1908)
(Tam Bích - Mộc Tinh) (Nhị Hắc - Thổ Tinh)

Tháng âm (TênCanChi)	Th. Dương tương ứng	Can Chi Mông một	Tháng âm (TênCanChi)	Th. Dương tương ứng	Can Chi Mông một
<u>Th. Giêng (Th.)</u> (Th. Nhâm Dần)	Từ: 13/ 2/ 1907 Đến: 13/ 3/ 1907	Quý Tị Sao Thất	<u>Th. Giêng (ĐỦ)</u> (Th. Giáp Dần)	Từ: 2/ 2/ 1908 Đến: 2/ 3/ 1908	Đinh Hợi Sao Tinh
<u>Th. Hai (ĐỦ)</u> (Th. Quý Mão)	Từ: 14/ 3/ 1907 Đến: 12/ 4/ 1907	Nhâm Tuất Sao Bích	<u>Th. Hai (Th.)</u> (Th. Ất Mão)	Từ: 3/ 3/ 1908 Đến: 31/ 3/ 1908	Đinh Tị Sao Trương
<u>Th. Ba (Th.)</u> Th. Giáp Thìn	Từ: 13/ 4/ 1907 Đến: 11/ 5/ 1907	Nhâm Thìn Sao Khuê	<u>Th. Ba (Th.)</u> (Th. Bính Thìn)	Từ: 1/ 4/ 1908 Đến: 29/ 4/ 1908	Bính Tuất Sao Đức
<u>Th. Tư (ĐỦ)</u> (Th. Ất Ty)	Từ: 12/ 5/ 1907 Đến: 10/ 6/ 1907	Tân Dậu Sao Lâu	<u>Th. Tư (ĐỦ)</u> (Th. Đinh Ty)	Từ: 30/ 4/ 1908 Đến: 29/ 5/ 1908	Ất Mão Sao Chẩn
<u>Th. Năm (Th.)</u> Th. Bính Ngọ	Từ: 11/ 6/ 1907 Đến: 9/ 7/ 1907	Tân Mão Sao Vi	<u>Th. Năm (ĐỦ)</u> (Th. Mậu Ngọ)	Từ: 30/ 5/ 1908 Đến: 28/ 6/ 1908	Ất Dậu Sao Giác
<u>Th. Sáu (ĐỦ)</u> (Th. Đinh Mùi)	Từ: 10/ 7/ 1907 Đến: 8/ 8/ 1907	Canh Thân Sao Mão	<u>Th. Sáu (Th.)</u> (Th. Kỷ Mùi)	Từ: 29/ 6/ 1908 Đến: 27/ 7/ 1908	Ất Mão Sao Cang
<u>Th. Bảy (ĐỦ)</u> (Th. Mậu Thân)	Từ: 9/ 8/ 1907 Đến: 7/ 9/ 1907	Canh Dần Sao Tất	<u>Th. Bảy (ĐỦ)</u> (Th. Canh Thân)	Từ: 28/ 7/ 1908 Đến: 26/ 8/ 1908	Giáp Thân Sao Đê
<u>Th. Tám (Th.)</u> (Th. Kỷ Dậu)	Từ: 8/ 9/ 1907 Đến: 6/ 10/ 1907	Canh Thìn Sao Chủy	<u>Th. Tám (Th.)</u> (Th. Tân Dậu)	Từ: 27/ 8/ 1908 Đến: 24/ 9/ 1908	Giáp Dần Sao Phòng
<u>Th. Chín (ĐỦ)</u> (Th. Canh Tuất)	Từ: 7/ 10/ 1907 Đến: 5/ 11/ 1907	Kỷ Sửu Sao Sâm	<u>Th. Chín (ĐỦ)</u> (Th. Nhâm Tuất)	Từ: 25/ 9/ 1908 Đến: 24/ 10/ 1908	Quý Mùi Sao Tâm
<u>Th. Mười (Th.)</u> (Th. Tân Hợi)	Từ: 6/ 11/ 1907 Đến: 4/ 12/ 1907	Kỷ Mùi Sao Tinh	<u>Th. Mười (ĐỦ)</u> (Th. Quý Hợi)	Từ: 25/ 10/ 1908 Đến: 23/ 11/ 1908	Quý Sửu Sao Vi
<u>Th. Một (ĐỦ)</u> (Th. Nhâm Tý)	Từ: 5/ 12/ 1907 Đến: 3/ 1/ 1908	Mậu Tý Sao Quỳ	<u>Th. Một (Th.)</u> (Th. Giáp Tý)	Từ: 24/ 11/ 1908 Đến: 22/ 12/ 1908	Quý Mùi Sao Cơ
<u>Th. Chap (Th.)</u> (Th. Quý Sửu)	Từ: 4/ 1/ 1908 Đến: 1/ 2/ 1908	Mậu Ngọ Sao Liễu	<u>Th. Chap (ĐỦ)</u> (Th. Ất Sửu)	Từ: 23/ 12/ 1908 Đến: 21/ 1/ 1909	Nhâm Tý Sao Đẩu

Cửu Tinh các tháng năm Đinh Mùi (1907) - Cửu Tinh các tháng năm Mậu Thân (1908)

Tháng	Cửu Tinh	Tháng	Cửu Tinh
GIÊNG	5- Ngũ Hoàng- Thổ Tinh	GIÊNG	2- Nhị Hắc - Thổ Tinh
HAI	4- Tứ Lục - Mộc Tinh	HAI	1- Nhất Bạch- Thủy Tinh
BA	3- Tam Bích - Mộc Tinh	BA	9- Cửu Tử - Hỏa Tinh
TƯ	2- Nhị Hắc - Thổ Tinh	TƯ	8- Bát Bạch - Thổ Tinh
NĂM	1- Nhất Bạch- Thủy Tinh	NĂM	7- Thất Xích - Kim Tinh
SÁU	9- Cửu Tử - Hỏa Tinh	SÁU	6- Lục Bạch - Kim Tinh
BẢY	8- Bát Bạch - Thổ Tinh	BẢY	5- Ngũ Hoàng- Thổ Tinh
TÁM	7- Thất Xích - Kim Tinh	TÁM	4- Tứ Lục - Mộc Tinh
CHÍN	6- Lục Bạch - Kim Tinh	CHÍN	3- Tam Bích - Mộc Tinh
MƯỜI	5- Ngũ Hoàng- Thổ Tinh	MƯỜI	2- Nhị Hắc - Thổ Tinh
MƯỜI MỘT	4- Tứ Lục - Mộc Tinh	MƯỜI MỘT	1- Nhất Bạch- Thủy Tinh
MƯỜI HAI	3- Tam Bích - Mộc Tinh	MƯỜI HAI	9- Cửu Tử - Hỏa Tinh

NĂM ĐINH MÙI (1907) --- NĂM MẬU THÂN (1908)
(Tam Bích - Mộc Tinh) (Nhị Hắc - Thổ Tinh)

Tháng âm (TênCanChi)	Th. Dương tương ứng	Can Chi Mồng một	Tháng âm (TênCanChi)	Th. Dương tương ứng	Can Chi Mồng một
<u>Th. Giêng (Th.)</u> (Th. Nhâm Dần)	Từ: 13/ 2/ 1907 Đến: 13/ 3/ 1907	Quý Tị Sao Thất	<u>Th. Giêng (ĐÙ)</u> (Th. Giáp Dần)	Từ: 2/ 2/ 1908 Đến: 2/ 3/ 1908	Đinh Hợi Sao Tinh
<u>Th. Hai (ĐÙ)</u> (Th. Quý Mão)	Từ: 14/ 3/ 1907 Đến: 12/ 4/ 1907	Nhâm Tuất Sao Bích	<u>Th. Hai (Th.)</u> (Th. Ất Mão)	Từ: 3/ 3/ 1908 Đến: 31/ 3/ 1908	Đinh Tị Sao Trương
<u>Th. Ba (Th.)</u> Th. Giáp Thìn	Từ: 13/ 4/ 1907 Đến: 11/ 5/ 1907	Nhâm Thìn Sao Khuê	<u>Th. Ba (Th.)</u> (Th. Bính Thìn)	Từ: 1/ 4/ 1908 Đến: 29/ 4/ 1908	Bính Tuất Sao Đức
<u>Th. Tư (ĐÙ)</u> (Th. Ất Tỵ)	Từ: 12/ 5/ 1907 Đến: 10/ 6/ 1907	Tân Dậu Sao Lâu	<u>Th. Tư (ĐÙ)</u> (Th. Đinh Tỵ)	Từ: 30/ 4/ 1908 Đến: 29/ 5/ 1908	Ất Mão Sao Chẩn
<u>Th. Năm (Th.)</u> Th. Bính Ngọ	Từ: 11/ 6/ 1907 Đến: 9/ 7/ 1907	Tân Mão Sao Vi	<u>Th. Năm (ĐÙ)</u> (Th. Mậu Ngọ)	Từ: 30/ 5/ 1908 Đến: 28/ 6/ 1908	Ất Dậu Sao Giác
<u>Th. Sáu (ĐÙ)</u> (Th. Đinh Mùi)	Từ: 10/ 7/ 1907 Đến: 8/ 8/ 1907	Canh Thân Sao Mão	<u>Th. Sáu (Th.)</u> (Th. Kỷ Mùi)	Từ: 29/ 6/ 1908 Đến: 27/ 7/ 1908	Ất Mão Sao Cang
<u>Th. Bảy (ĐÙ)</u> (Th. Mậu Thân)	Từ: 9/ 8/ 1907 Đến: 7/ 9/ 1907	Canh Dần Sao Tất	<u>Th. Bảy (ĐÙ)</u> (Th. Canh Thân)	Từ: 28/ 7/ 1908 Đến: 26/ 8/ 1908	Giáp Thân Sao Đê
<u>Th. Tám (Th)</u> (Th. Kỷ Dậu)	Từ: 8/ 9/ 1907 Đến: 6/ 10/ 1907	Canh Thìn Sao Chủy	<u>Th. Tám (Th)</u> (Th. Tân Dậu)	Từ: 27/ 8/ 1908 Đến: 24/ 9/ 1908	Giáp Dần Sao Phòng
<u>Th. Chín (ĐÙ)</u> (Th. Canh Tuất)	Từ: 7/ 10/ 1907 Đến: 5/ 11/ 1907	Kỷ Sửu Sao Sâm	<u>Th. Chín (ĐÙ)</u> (Th. Nhâm Tuất)	Từ: 25/ 9/ 1908 Đến: 24/ 10/ 1908	Quý Mùi Sao Tam
<u>Th. Mười (Th.)</u> (Th. Tân Hợi)	Từ: 6/ 11/ 1907 Đến: 4/ 12/ 1907	Kỷ Mùi Sao Tinh	<u>Th. Mười (ĐÙ)</u> (Th. Quý Hợi)	Từ: 25/ 10/ 1908 Đến: 23/ 11/ 1908	Quý Sửu Sao Vi
<u>Th. Một (ĐÙ)</u> (Th. Nhâm Tý)	Từ: 5/ 12/ 1907 Đến: 3/ 1/ 1908	Mậu Tý Sao Quy	<u>Th. Một (Th.)</u> (Th. Giáp Tý)	Từ: 24/ 11/ 1908 Đến: 22/ 12/ 1908	Quý Mùi Sao Cơ
<u>Th. Chap (Th)</u> (Th. Quý Sửu)	Từ: 4/ 1/ 1908 Đến: 1/ 2/ 1908	Mậu Ngọ Sao Liễu	<u>Th. Chap (ĐÙ)</u> (Th. Ất Sửu)	Từ: 23/ 12/ 1908 Đến: 21/ 1/ 1909	Nhâm Tý Sao Đẩu

Cửu Tinh các tháng năm ĐinhMùi (1907) – Cửu Tinh các tháng năm MậuThân (1908)

Th	Cửu Tinh	Tháng	Cửu Tinh
GIÊNG	5- Ngũ Hoàng- Thổ Tinh	GIÊNG	2- Nhị Hắc - Thổ Tinh
HAI	4- Tứ Lục - Mộc Tinh	HAI	1- Nhất Bạch- Thủy Tinh
BA	3- Tam Bích - Mộc Tinh	BA	9- Cửu Tử - Hỏa Tinh
TƯ	2- Nhị Hắc - Thổ Tinh	TƯ	8- Bát Bạch - Thổ Tinh
NĂM	1- Nhất Bạch- Thủy Tinh	NĂM	7- Thất Xích - Kim Tinh
SÁU	9- Cửu Tử - Hỏa Tinh	SÁU	6- Lục Bạch - Kim Tinh
BẢY	8- Bát Bạch - Thổ Tinh	BẢY	5- Ngũ Hoàng- Thổ Tinh
TÁM	7- Thất Xích - Kim Tinh	TÁM	4- Tứ Lục - Mộc Tinh
CHÍN	6- Lục Bạch - Kim Tinh	CHÍN	3- Tam Bích - Mộc Tinh
MƯỜI	5- Ngũ Hoàng- Thổ Tinh	MƯỜI	2- Nhị Hắc - Thổ Tinh
MƯỜI MỘT	4- Tứ Lục - Mộc Tinh	MƯỜI MỘT	1- Nhất Bạch- Thủy Tinh
MƯỜI HAI	3- Tam Bích - Mộc Tinh	MƯỜI HAI	9- Cửu Tử - Hỏa Tinh

NĂM KỶ DẬU (1909)
(Nhất Bạch - Thủy Tinh)

NĂM CANH TUẤT (1910)
(Cửu Tử - Hỏa Tinh)

Tháng âm (TênCanChi)	Th. Dương tương ứng	Can Chi Mồng một	Tháng âm (TênCanChi)	Th. Dương tương ứng	Can Chi Mồng một
Th. Giêng (Th.) (Th. Bính Dần)	Từ: 22/ 1/ 1909 Đến: 19/ 2/ 1909	Nhâm Ngọ Sao Ngưu	Th. Giêng (Th.) (Th. Mậu Dần)	Từ: 10/ 2/ 1910 Đến: 10/ 3/ 1910	Bính Ngọ Sao Sâm
Th. Hai (Đủ) (Th. Đinh Mão)	Từ: 20/ 2/ 1909 Đến: 21/ 3/ 1909	Tân Hợi Sao Nữ	Th. Hai (Đủ) (Th. Kỷ Mão)	Từ: 11/ 3/ 1910 Đến: 9/ 4/ 1910	Ât Hợi Sao Tinh
Th. Hai Nhuận (Thiếu)	Từ: 22/ 3/ 1909 Đến: 19/ 4/ 1909	Tân Tị Sao Nữ	Th. Ba (Th.) (Th. Canh Thìn)	Từ: 10/ 4/ 1910 Đến: 8/ 5/ 1910	Ât Tị Sao Quý
Th. Ba (Th.) (Th. Mậu Thìn)	Từ: 20/ 4/ 1909 Đến: 18/ 5/ 1909	Canh Tuất Sao Hư	Th. Tư (Th.) (Th. Tân Tỵ)	Từ: 9/ 5/ 1910 Đến: 6/ 6/ 1910	Giáp Tuất Sao Liễu
Th. Tư (Đủ) (Th. Kỷ Tỵ)	Từ: 19/ 5/ 1909 Đến: 17/ 6/ 1909	Kỷ Mão Sao Ngưu	Th. Năm (Đủ) (Th. Nhâm Ngọ)	Từ: 7/ 6/ 1910 Đến: 6/ 7/ 1910	Quý Mão Sao Tinh
Th. Năm (Th.) Th. Canh Ngọ)	Từ: 18/ 6/ 1909 Đến: 16/ 7/ 1909	Kỷ Dậu Sao Thất	Th. Sáu (Th.) (Th. Quý Mùi)	Từ: 7/ 7/ 1910 Đến: 4/ 8/ 1910	Quý Dậu Sao Trương
Th. Sáu (Đủ) (Th. Tân Mùi)	Từ: 17/ 7/ 1909 Đến: 15/ 8/ 1909	Mậu Dần Sao Bích	Th. Bảy (Đủ) (Th. Giáp Thân)	Từ: 5/ 8/ 1910 Đến: 3/ 9/ 1910	Nhâm Dần Sao Dục
Th. Bảy (Th.) (Th. Nhâm Thân)	Từ: 16/ 8/ 1909 Đến: 13/ 9/ 1909	Mậu Thân Sao Khuê	Th. Tám (Th.) (Th. Ât Dậu)	Từ: 4/ 9/ 1910 Đến: 2/ 10/ 1910	Nhâm Thân Sao Chẩn
Th. Tám (Đủ) (Th. Quý Dậu)	Từ: 14/ 9/ 1909 Đến: 13/ 10/ 1909	Đinh Sửu Sao Lâu	Th. Chín (Đủ) (Th. Bính Tuất)	Từ: 3/ 10/ 1910 Đến: 1/ 11/ 1910	Tân Sửu Sao Giác
Th. Chín (Đủ) (Th. Giáp Tuất)	Từ: 14/ 10/ 1909 Đến: 12/ 11/ 1909	Đinh Mùi Sao Vi	Th. Mười (Đủ) (Th. Đinh Hợi)	Từ: 2/ 11/ 1910 Đến: 1/ 12/ 1910	Tân Mùi Sao Cang
Th. Mười (Đủ) (Th. Ât Hợi)	Từ: 13/ 11/ 1909 Đến: 12/ 12/ 1909	Đinh Sửu Sao Mão	Th. Một (Đủ) (Th. Mậu Tý)	Từ: 2/ 12/ 1910 Đến: 31/ 12/ 1910	Tân Sửu Sao Đê
Th. Một (Th.) (Th. Bính Tý)	Từ: 13/ 12/ 1909 Đến: 10/ 1/ 1910	Đinh Mùi Sao Tát	Th. Chap (Th.) (Th. Kỷ Sửu)	Từ: 1/ 1/ 1911 Đến: 29/ 1/ 1911	Tân Mùi Sao Phòng
Th. Chap (Đủ) (Th. Đinh Sửu)	Từ: 11/ 1/ 1910 Đến: 9/ 2/ 1910	Bính Tý Sao Chủy			

Cửu Tinh các tháng năm Kỷ Dậu (1909) - Cửu Tinh các tháng năm Canh Tuất (1910)

Tháng	Cửu Tinh	Tháng	Cửu Tinh
GIÊNG	8- Bát Bạch - Thổ Tinh	GIÊNG	5- Ngũ Hoàng - Thổ Tinh
HAI	7- Thất Xích - Kim Tinh	HAI	4- Tứ Lục - Mộc Tinh
BA	6- Lục Bạch - Kim Tinh	BA	3- Tam Bích - Mộc Tinh
TU	5- Ngũ Hoàng - Thổ Tinh	TU	2- Nhị Hắc - Thổ Tinh
NĂM	4- Tứ Lục - Mộc Tinh	NĂM	1- Nhất Bạch - Thủy Tinh
SÁU	3- Tam Bích - Mộc Tinh	SÁU	9- Cửu Tử - Hỏa Tinh
BẢY	2- Nhị Hắc - Thổ Tinh	BẢY	8- Bát Bạch - Thổ Tinh
TÁM	1- Nhất Bạch - Thủy Tinh	TÁM	7- Thất Xích - Kim Tinh
CHÍN	9- Cửu Tử - Hỏa Tinh	CHÍN	6- Lục Bạch - Kim Tinh
MƯỜI	8- Bát Bạch - Thổ Tinh	MƯỜI	5- Ngũ Hoàng - Thổ Tinh
MƯỜI MỘT	7- Thất Xích - Kim Tinh	MƯỜI MỘT	4- Tứ Lục - Mộc Tinh
MƯỜI HAI	6- Lục Bạch - Kim Tinh	MƯỜI HAI	3- Tam Bích - Mộc Tinh

NĂM TÂN HỢI (1911)
(Bát Bạch - Thổ Tinh)
NĂM NHÂM TÝ (1912)
(Thất Xích - Kim Tinh)

Tháng âm (TênCanChi)	Th. Dương tương ứng	Can Chi Mồng một	Tháng âm (TênCanChi)	Th. Dương tương ứng	Can Chi Mồng một
Th. Giêng (ĐỦ) (Th. Canh Dần)	Từ: 30/ 1/ 1911 Đến: 28/ 2/ 1911	Canh Tý Th. sao Tâm	Th. Giêng (ĐỦ) (Th. Nhâm Dần)	Từ: 18/ 2/ 1912 Đến: 18/ 3/ 1912	Giáp Tý Th. sao Vi
Th. Hai (Th.) (Th. Tân Mão)	Từ: 1/ 3/ 1911 Đến: 29/ 3/ 1911	Canh Ngọ Th. sao Vĩ	Th. Hai (Th.) (Th. Quý Mão)	Từ: 19/ 3/ 1912 Đến: 16/ 4/ 1912	Giáp Ngọ Th. sao Mão
Th. Ba (ĐỦ) (Th. Nhâm Thìn)	Từ: 30/ 3/ 1911 Đến: 28/ 4/ 1911	Kỷ Hợi Th. sao Cơ	Th. Ba (ĐỦ) (Th. Giáp Thìn)	Từ: 17/ 4/ 1912 Đến: 16/ 5/ 1912	Quý Hợi Th. sao Tắt
Th. Tư (Th.) (Th. Quý Tỵ)	Từ: 29/ 4/ 1911 Đến: 27/ 5/ 1911	Kỷ Tị Th. sao Đẩu	Th. Tư (Th.) (Th. Ất Tỵ)	Từ: 17/ 5/ 1912 Đến: 14/ 6/ 1912	Quý Tị Th. sao Chủy
Th. Năm (Th.) (Th. Giáp Ngọ)	Từ: 28/ 5/ 1911 Đến: 25/ 6/ 1911	Mậu Tuất Th. sao Ngu	Th. Năm (Th.) (Th. Bính Ngọ)	Từ: 15/ 6/ 1912 Đến: 13/ 7/ 1912	Nhâm Tuất Th. sao Sâm
Th. Sáu (ĐỦ) (Th. Ất Mùi)	Từ: 26/ 6/ 1911 Đến: 25/ 7/ 1911	Đinh Mão Th. sao Nữ	Th. Sáu (ĐỦ) (Th. Đinh Mùi)	Từ: 14/ 7/ 1912 Đến: 12/ 8/ 1912	Tân Mão Th. sao Tinh
Th. Sáu Nhuận (Thiếu)	Từ: 26/ 7/ 1911 Đến: 23/ 8/ 1911	Đinh Dậu Th. sao Nữ	Th. Bảy (Th.) (Th. Mậu Thân)	Từ: 13/ 8/ 1912 Đến: 10/ 9/ 1912	Tân Dậu Th. sao Quỳ
Th. Bảy (Th.) (Th. Bính Thân)	Từ: 24/ 8/ 1911 Đến: 21/ 9/ 1911	Bính Dần Th. sao Hư	Th. Tám (Th) (Th. Kỷ Dậu)	Từ: 11/ 9/ 1912 Đến: 9/ 10/ 1912	Canh Dần Th. sao Liễu
Th. Tám (ĐỦ) (Th. Đinh Dậu)	Từ: 22/ 9/ 1911 Đến: 21/ 10/ 1911	Ất Mùi Th. sao Nguy	Th. Chín (ĐỦ) (Th. Canh Tuất)	Từ: 10/ 10/ 1912 Đến: 8/ 11/ 1912	Kỷ Mùi Th. sao Tinh
Th. Chín (ĐỦ) (Th. Mậu Tuất)	Từ: 22/ 10/ 1911 Đến: 20/ 11/ 1911	Ất Sửu Th. sao Thất	Th. Mười (ĐỦ) (Th. Tân Hợi)	Từ: 9/ 11/ 1912 Đến: 8/ 12/ 1912	Kỷ Sửu Th. sao Trương
Th. Mười (Th.) (Th. Kỷ Hợi)	Từ: 21/ 11/ 1911 Đến: 19/ 12/ 1911	Ất Mùi Th. sao Bích	Th. Một (Th.) (Th. Nhâm Tý)	Từ: 9/ 12/ 1912 Đến: 6/ 1/ 1913	Kỷ Mùi Th. sao Đức
Th. Một (ĐỦ) (Th. Canh Tý)	Từ: 20/ 12/ 1911 Đến: 18/ 1/ 1912	Giáp Tý Th. sao Khuê	Th. Chạp (ĐỦ) (Th. Quý Sửu)	Từ: 7/ 1/ 1913 Đến: 5/ 2/ 1913	Mậu Tý Th. sao Chấn
Th. Chạp (ĐỦ) (Th. Tân Sửu)	Từ: 19/ 1/ 1912 Đến: 17/ 2/ 1912	Giáp Ngọ Th. sao Lâu			

Cửu Tinh các tháng năm Tân Hợi (1911) - Cửu Tinh các tháng năm Nhâm Tý (1912)

Tháng	Cửu Tinh	Tháng	Cửu Tinh
GIÊNG	2- Nhi Hắc - Thổ Tinh	GIÊNG	8- Bát Bạch - Thổ Tinh
HAI	1- Nhất Bạch - Thủy Tinh	HAI	7- Thất Xích - Kim Tinh
BA	9- Cửu Tử - Hỏa Tinh	BA	6- Lục Bạch - Kim Tinh
TU	8- Bát Bạch - Thổ Tinh	TU	5- Ngũ Hoàng - Thổ Tinh
NĂM	7- Thất Xích - Kim Tinh	NĂM	4- Tứ Lục - Mộc Tinh
SÁU	6- Lục Bạch - Kim Tinh	SÁU	3- Tam Bích - Mộc Tinh
BẢY	5- Ngũ Hoàng - Thổ Tinh	BẢY	2- Nhi Hắc - Thổ Tinh
TÁM	4- Tứ Lục - Mộc Tinh	TÁM	1- Nhất Bạch - Thủy Tinh
CHÍN	3- Tam Bích - Mộc Tinh	CHÍN	9- Cửu Tử - Hỏa Tinh
MƯỜI	2- Nhi Hắc - Thổ Tinh	MƯỜI	8- Bát Bạch - Thổ Tinh
MƯỜI MỘT	1- Nhất Bạch - Thủy Tinh	MƯỜI MỘT	7- Thất Xích - Kim Tinh
MƯỜI HAI	9- Cửu Tử - Hỏa Tinh	MƯỜI HAI	6- Lục Bạch - Kim Tinh

NĂM QUÝ SỬU (1913)
(Lục Bạch - Kim Tinh)

--- **NĂM GIÁP DẦN (1914)**
(Ngũ Hoàng - Thổ Tinh)

Tháng âm (TênCanChi)	Th. Dương tương ứng	Can Chi Mông một	Tháng âm (TênCanChi)	Th. Dương tương ứng	Can Chi Mông một
<u>Th. Giêng (ĐÙ)</u> (Th. Giáp Dần)	Từ: 6/2/1913 Đến: 7/3/1913	Mậu Ngọ <u>Th. sao Giác</u>	<u>Th. Giêng (ĐÙ)</u> (Th. Bính Dần)	Từ: 26/1/1914 Đến: 24/2/1914	Nhâm Tý <u>Th. sao Thất</u>
<u>Th. Hai (ĐÙ)</u> (Th. Ất Mão)	Từ: 8/3/1913 Đến: 6/4/1913	Mậu Tỵ <u>Th. sao Cang</u>	<u>Th. Hai (ĐÙ)</u> (Th. Đinh Mão)	Từ: 25/2/1914 Đến: 26/3/1914	Nhâm Ngọ <u>Th. sao Bích</u>
<u>Th. Ba (Th.)</u> (Th. Bính Thìn)	Từ: 7/4/1913 Đến: 5/5/1913	Mậu Ngọ <u>Th. sao Đê</u>	<u>Th. Ba (Th.)</u> (Th. Mậu Thìn)	Từ: 27/3/1914 Đến: 24/4/1814	Nhâm Tý <u>Th. sao Khuê</u>
<u>Th. Tư (ĐÙ)</u> (Th. Đinh Tỵ)	Từ: 6/5/1913 Đến: 4/6/1913	Đinh Hợi <u>Th. sao Phòn</u>	<u>Th. Tư (ĐÙ)</u> (Th. Kỷ Tỵ)	Từ: 25/4/1914 Đến: 24/5/1914	Tân Tị <u>Th. sao Lâu</u>
<u>Th. Năm (Th.)</u> (Th. Mậu Ngọ)	Từ: 5/6/1913 Đến: 3/7/1913	Đinh Tị <u>Th. sao Tâm</u>	<u>Th. Năm (Th.)</u> (Th. Canh Ngọ)	Từ: 25/5/1914 Đến: 22/6/1914	Tân Hợi <u>Th. sao Vi</u>
<u>Th. Sáu (Th.)</u> (Th. Kỷ Mùi)	Từ: 4/7/1913 Đến: 1/8/1913	Bính Tuất <u>Th. sao Vĩ</u>	<u>Th. Năm Nhuận (ĐÙ)</u>	Từ: 23/6/1914 Đến: 22/7/1914	Canh Thìn <u>Th. sao Vĩ</u>
<u>Th. Bảy (ĐÙ)</u> (Th. Canh Thân)	Từ: 2/8/1913 Đến: 31/8/1913	Ất Mão <u>Th. sao Cơ</u>	<u>Th. Sáu (Th.)</u> (Th. Tân Mùi)	Từ: 23/7/1914 Đến: 20/8/1914	Canh Tuất <u>Th. sao Mão</u>
<u>Th. Tám (Th)</u> (Th. Tân Dậu)	Từ: 1/9/1913 Đến: 29/9/1913	Ất Dậu <u>Th. sao Đẩu</u>	<u>Th. Bảy (ĐÙ)</u> (Th. Nhâm Thân)	Từ: 21/8/1914 Đến: 19/9/1914	Kỷ Mão <u>Th. sao Tật</u>
<u>Th. Chín (Th.)</u> (Th. Nhâm Tuất)	Từ: 30/9/1913 Đến: 28/10/1913	Giáp Dần <u>Th. sao Ngưu</u>	<u>Th. Tám (Th)</u> (Th. Quý Dậu)	Từ: 20/9/1914 Đến: 18/10/1914	Kỷ Dậu <u>Th. sao Chử</u>
<u>Th. Mười (ĐÙ)</u> (Th. Quý Hợi)	Từ: 29/10/1913 Đến: 27/11/1913	Quý Mùi <u>Th. sao Nữ</u>	<u>Th. Chín (ĐÙ)</u> (Th. Giáp Tuất)	Từ: 19/10/1914 Đến: 17/11/1914	Mậu Dần <u>Th. sao Sâm</u>
<u>Th. Một (Th.)</u> (Th. Giáp Tý)	Từ: 28/11/1913 Đến: 26/12/1913	Quý Sửu <u>Th. sao Hư</u>	<u>Th. Mười (Th.)</u> (Th. Ất Hợi)	Từ: 18/11/1914 Đến: 16/12/1914	Mậu Thân <u>Th. sao Tinh</u>
<u>Th. Chap (ĐÙ)</u> (Th. Ất Sửu)	Từ: 27/12/1913 Đến: 25/1/1914	Nhâm Ngọ <u>Th. sao Nguy</u>	<u>Th. Một (Th.)</u> (Th. Bính Tý)	Từ: 17/12/1914 Đến: 14/1/1915	Đinh Sửu <u>Th. sao Quý</u>
			<u>Th. Chap (ĐÙ)</u> (Th. Đinh Sửu)	Từ: 15/1/1915 Đến: 13/2/1915	Bính Ngọ <u>Th. sao Liễu</u>

Cửu Tinh các tháng năm QuýSửu(1913) – Cửu Tinh các tháng năm GiápDần(1914)

Tháng	Cửu Tinh	Tháng	Cửu Tinh
GIÊNG	5- Ngũ Hoàng- Thổ Tinh	GIÊNG	2- Nhi Hắc - Thổ Tinh
HAI	4- Tứ Lục - Mộc Tinh	HAI	1- Nhất Bạch- ThủyTinh
BA	3- Tam Bích - Mộc Tinh	BA	9- Cửu Tử - Hỏa Tinh
TU	2- Nhị Hắc - Thổ Tinh	TU	8- Bát Bạch - Thổ Tinh
NĂM	1- Nhất Bạch- ThủyTinh	NĂM	7- Thất Xích - KimTinh
SÁU	9- Cửu Tử - Hỏa Tinh	SÁU	6- Lục Bạch - Kim Tinh
BẢY	8- Bát Bạch - Thổ Tinh	BẢY	5- Ngũ Hoàng- ThổTinh
TÁM	7- Thất Xích - KimTinh	TÁM	4- Tứ Lục - Mộc Tinh
CHÍN	6- Lục Bạch - Kim Tinh	CHÍN	3- Tam Bích - Mộc Tinh
MƯỜI	5- Ngũ Hoàng- ThổTinh	MƯỜI	2- Nhị Hắc - Thổ Tinh
MƯỜI MỘT	4- Tứ Lục - Mộc Tinh	MƯỜI MỘT	1- Nhất Bạch- ThủyTinh
MƯỜI HAI	3- Tam Bích - Mộc Tinh	MƯỜI HAI	9- Cửu Tử - Hỏa Tinh

NĂM ẤT MÃO(1915)
(Tứ Lục - Mộc Tinh)

NĂM BÌNH THÌN (1916)
(Tam Bích - Mộc Tinh)

Tháng âm (TênCanChi)	Th. Dương tương ứng	Can Chi Mồng một	Tháng âm (TênCanChi)	Th. Dương tương ứng	Can Chi Mồng một
<u>Th. Giêng (ĐỦ)</u> (Th. Mậu Dần)	Từ: 14/ 2/1915 Đến: 15/3/1915	Bính Tý <u>Th. sao Tinh</u>	<u>Th. Giêng (ĐỦ)</u> (Th. Canh Dần)	Từ: 3/ 2/1916 Đến: 3/ 3/1916	Canh Ngọ <u>Th. sao Ngưu</u>
<u>Th. Hai (Th.)</u> (Th. Kỷ Mão)	Từ: 16/ 3/1915 Đến: 13/ 4/1915	Bính Ngọ <u>Th. Sao Trương</u>	<u>Th. Hai (ĐỦ)</u> (Th. Tân Mão)	Từ: 4/ 3/ 1916 Đến: 2/ 4/ 1916	Canh Tý <u>Th. sao Nữ</u>
<u>Th. Ba (ĐỦ)</u> (Th. Canh Thìn)	Từ: 14/ 4/1915 Đến: 13/ 5/1915	Ất Hợi <u>Th. sao Đức</u>	<u>Th. Ba (Th.)</u> (Th. Nhâm Thìn)	Từ: 3/ 4/ 1916 Đến: 1/ 5/ 1916	Canh Ngọ <u>Th. sao Hư</u>
<u>Th. Tư (ĐỦ)</u> (Th. Tân Ty)	Từ: 14/ 5/1915 Đến: 12/ 6/1915	Ất Tị <u>Th. sao Chấn</u>	<u>Th. Tư (ĐỦ)</u> (Th. Quý Ty)	Từ: 2/ 5/ 1916 Đến: 31/ 5/ 1916	Kỷ Hợi <u>Th. sao Ngưu</u>
<u>Th. Năm (Th.)</u> (Th. Nhâm Ngọ)	Từ: 13/ 6/1915 Đến: 11/ 7/1915	Ất Hợi <u>Th. sao Giác</u>	<u>Th. Năm (Th.)</u> (Th. Giáp Ngọ)	Từ: 1/ 6/ 1916 Đến: 29/ 6/ 1916	Kỷ Tị <u>Th. sao Thất</u>
<u>Th. Sáu (ĐỦ)</u> (Th. Quý Mùi)	Từ: 12/ 7/1915 Đến: 10/ 8/1915	Giáp Thìn <u>Th. sao Cang</u>	<u>Th. Sáu (ĐỦ)</u> (Th. Ất Mùi)	Từ: 30/ 6/ 1916 Đến: 29/ 7/ 1916	Mậu Tuất <u>Th. sao Bích</u>
<u>Th. Bảy (Th.)</u> (Th. Giáp Thân)	Từ: 11/ 8/1915 Đến: 8/ 9/1915	Giáp Tuất <u>Th. sao Đê</u>	<u>Th. Bảy (ĐỦ)</u> (Th. Bính Thân)	Từ: 30/ 7/ 1916 Đến: 28/ 8/ 1916	Mậu Thìn <u>Th. sao Khue</u>
<u>Th. Tám (ĐỦ)</u> (Th. Ất Dậu)	Từ: 9/ 9/ 1915 Đến: 8/ 10/ 1915	Quý Mão <u>Th. sao Phòng</u>	<u>Th. Tám (Th)</u> (Th. Đinh Dậu)	Từ: 29/ 8/ 1916 Đến: 26/ 9/ 1916	Mậu Tuất <u>Th. sao Lâu</u>
<u>Th. Chín (Th.)</u> (Th. Bính Tuất)	Từ: 9/ 10/ 1915 Đến: 6/ 11/ 1915	Quý Dậu <u>Th. sao Tâm</u>	<u>Th. Chín (ĐỦ)</u> (Th. Mậu Tuất)	Từ: 27/ 9/ 1916 Đến: 26/ 10/ 1916	Đinh Mão <u>Th. sao Vị</u>
<u>Th. Mười (ĐỦ)</u> (Th. Đinh Hợi)	Từ: 7/ 11/ 1915 Đến: 6/ 12/ 1915	Nhâm Dần <u>Th. sao Vị</u>	<u>Th. Mười (Th.)</u> (Th. Kỷ Hợi)	Từ: 27/ 10/ 1916 Đến: 24/ 11/ 1916	Đinh Dậu <u>Th. sao Mão</u>
<u>Th. Một (Th.)</u> (Th. Mậu Tý)	Từ: 7/ 12/ 1915 Đến: 4/ 1/ 1915	Nhâm Thân <u>Th. sao Cơ</u>	<u>Th. Một (ĐỦ)</u> (Th. Canh Tý)	Từ: 25/ 11/ 1916 Đến: 24/ 12/ 1916	Bính Dần <u>Th. sao Tát</u>
<u>Th. Chap (Th.)</u> (Th. Kỷ Sửu)	Từ: 5/ 1/ 1916 Đến: 2/ 2/ 1916	Tân Sửu <u>Th. sao Đẩu</u>	<u>Th. Chap (Th.)</u> (Th. Tân Sửu)	Từ: 25/ 12/ 1916 Đến: 22/ 1/ 1917	Bính Thân <u>Th. sao Chủy</u>

Cửu Tinh các tháng năm Ất Mão (1915) - Cửu Tinh các tháng năm Bình Thìn (1916)

Tháng	Cửu Tinh	Tháng	Cửu Tinh
GIÊNG	8- Bát Bạch - Thổ Tinh	GIÊNG	5- Ngũ Hoàng - Thổ Tinh
HAI	7- Thất Xích - Kim Tinh	HAI	4- Tứ Lục - Mộc Tinh
BA	6- Lục Bạch - Kim Tinh	BA	3- Tam Bích - Mộc Tinh
TU	5- Ngũ Hoàng - Thổ Tinh	TU	2- Nhị Hắc - Thổ Tinh
NĂM	4- Tứ Lục - Mộc Tinh	NĂM	1- Nhất Bạch - Thủy Tinh
SÁU	3- Tam Bích - Mộc Tinh	SÁU	9- Cửu Tử - Hỏa Tinh
BẢY	2- Nhị Hắc - Thổ Tinh	BẢY	8- Bát Bạch - Thổ Tinh
TÁM	1- Nhất Bạch - Thủy Tinh	TÁM	7- Thất Xích - Kim Tinh
CHÍN	9- Cửu Tử - Hỏa Tinh	CHÍN	6- Lục Bạch - Kim Tinh
MƯỜI	8- Bát Bạch - Thổ Tinh	MƯỜI	5- Ngũ Hoàng - Thổ Tinh
MƯỜI MỘT	7- Thất Xích - Kim Tinh	MƯỜI MỘT	4- Tứ Lục - Mộc Tinh
MƯỜI HAI	6- Lục Bạch - Kim Tinh	MƯỜI HAI	3- Tam Bích - Mộc Tinh

NĂM ĐINH TỊ (1917)
(Nhị Hắc - Thổ Tinh)

NĂM MẬU NGỌ (1918)
(Nhất Bạch - Thủy Tinh)

Tháng âm (TênCanChi)	Th. Dương tương ứng	Can Chi Mồng một	Tháng âm (TênCanChi)	Th. Dương tương ứng	Can Chi Mồng một
<u>Th. Giêng (ĐỦ)</u> (Th. Nhâm Dần)	Từ: 23/ 1/ 1917 Đến: 21/ 2/ 1917	Ât Sửu Th. sao Sâm	<u>Th. Giêng (ĐỦ)</u> (Th. Giáp Dần)	Từ: 11/2 /1918 Đến: 12/3 /1918	Kỷ Sửu Th. sao Tâm
<u>Th. Hai (Th.)</u> (Th. Quý Mão)	Từ: 22/ 2/ 1917 Đến: 22/ 3/ 1917	Ât Mùi Th. sao Tinh	<u>Th. Hai (Th.)</u> (Th. Ât Mão)	Từ: 13/ 3/ 1918 Đến: 10/ 4/ 1918	Kỷ Mùi Th. sao Vĩ
<u>Th. Hai Nhuận</u> (Thiếu)	Từ: 23/ 3/ 1917 Đến: 20/ 4/ 1917	Giáp Tý Th. sao Tinh	<u>Th. Ba (Th.)</u> (Th. Bính Thìn)	Từ: 11/ 4/ 1918 Đến: 9 / 5/ 1918	Mậu Tý Th. sao Cơ
<u>Th. Ba (ĐỦ)</u> (Th. Giáp Thìn)	Từ: 21/ 4/ 1917 Đến: 20/ 5/ 1917	Quý Tị Th. sao Quỳ	<u>Th. Tư (ĐỦ)</u> (Th. Đinh Tỵ)	Từ: 10/ 5/ 1918 Đến: 8 / 6/ 1918	Bính Tỵ Th. sao Đẩu
<u>Th. Tư (Th.)</u> (Th. Ât Tỵ)	Từ: 21/ 5/ 1917 Đến: 18/ 6/ 1917	Quý Hợi Th. sao Liễu	<u>Th. Năm (Th.)</u> (Th. Mậu Ngọ)	Từ: 9 / 6/ 1918 Đến: 7 / 7/ 1918	Đinh Hợi Th. sao Ngưu
<u>Th. Năm (ĐỦ)</u> (Th. Bính Ngọ)	Từ: 19/ 6/ 1917 Đến: 18/ 7/ 1917	Nhâm Thìn Th. sao Tinh	<u>Th. Sáu (ĐỦ)</u> (Th. Kỷ Mùi)	Từ: 8 / 7/ 1918 Đến: 6 / 8/ 1918	Bính Thìn Th. sao Nữ
<u>Th. Sáu (ĐỦ)</u> (Th. Đinh Mùi)	Từ: 19/ 7/ 1917 Đến: 17/ 8/ 1917	Nhâm Tuất Th. sao Trương	<u>Th. Bảy (Th.)</u> (Th. Canh Thân)	Từ: 7 / 8/ 1918 Đến: 4 / 9/ 1918	Bính Tuất Th. sao Hư
<u>Th. Bảy (Th.)</u> (Th. Mậu Thân)	Từ: 18/ 8/ 1917 Đến: 15/ 9/ 1917	Nhâm Thìn Th. sao Dực	<u>Th. Tám (ĐỦ)</u> (Th. Tân Dậu)	Từ: 5 / 9/ 1918 Đến: 4/10/ 1918	Ât Mão Th. sao Ngụy
<u>Th. Tám (ĐỦ)</u> (Th. Kỷ Dậu)	Từ: 16/ 9/ 1917 Đến: 15/10/ 1917	Tân Dậu Th. sao Chấn	<u>Th. Chín (ĐỦ)</u> (Th. Nhâm Tuất)	Từ: 5/10/ 1918 Đến: 3/11/ 1918	Ât Dậu Th. sao Thất
<u>Th. Chín (ĐỦ)</u> (Th. Canh Tuất)	Từ: 16/10/ 1917 Đến: 14/11/1917	Tân Mão Th. sao Giác	<u>Th. Mười (Th.)</u> (Th. Quý Hợi)	Từ: 4 /11/ 1918 Đến: 2 /12/ 1918	Ât Mão Th. sao Bích
<u>Th. Mười (Th.)</u> (Th. Tân Hợi)	Từ: 15/11/ 1917 Đến: 13/12/ 1917	Tân Dậu Th. sao Cang	<u>Th. Một (ĐỦ)</u> (Th. Giáp Tý)	Từ: 3 /12/ 1918 Đến: 1 / 1/ 1919	Giáp Thân Th. sao Khue
<u>Th. Một (ĐỦ)</u> (Th. Nhâm Tý)	Từ: 14/12/ 1917 Đến: 12/ 1/ 1918	Canh Dần Tháng sao Đê	<u>Th. Chạp (ĐỦ)</u> (Th. Ât Sửu)	Từ: 2 / 1/ 1919 Đến: 31/ 1/ 1919	Giáp Dần Th. sao Lau
<u>Th. Chạp (Th)</u> (Th. Quý Sửu)	Từ: 13/ 1/ 1918 Đến: 10/2/ 1918	Canh Thân Th. sao Phòng			

Cửu Tinh các tháng năm Đinh Tị (1917) - Cửu Tinh các tháng năm Mậu Ngọ 1918)

Tháng	Cửu Tinh	Tháng	Cửu Tinh
GIÊNG	2- Nhị Hắc - Thổ Tinh	GIÊNG	8- Bát Bạch - Thổ Tinh
HAI	1- Nhất Bạch- Thủy Tinh	HAI	7- Thất Xích - Kim Tinh
BA	9- Cửu Tử - Hỏa Tinh	BA	6- Lục Bạch - Kim Tinh
TƯ	8- Bát Bạch - Thổ Tinh	TƯ	5- Ngũ Hoàng- Thổ Tinh
NĂM	7- Thất Xích - Kim Tinh	NĂM	4- Tứ Lục - Mộc Tinh
SÁU	6- Lục Bạch - Kim Tinh	SÁU	3- Tam Bích - Mộc Tinh
BẢY	5- Ngũ Hoàng- Thổ Tinh	BẢY	2- Nhị Hắc - Thổ Tinh
TÁM	4- Tứ Lục - Mộc Tinh	TÁM	1- Nhất Bạch- Thủy Tinh
CHÍN	3- Tam Bích - Mộc Tinh	CHÍN	9- Cửu Tử - Hỏa Tinh
MƯỜI	2- Nhị Hắc - Thổ Tinh	MƯỜI	8- Bát Bạch - Thổ Tinh
MƯỜI MỘT	1- Nhất Bạch- Thủy Tinh	MƯỜI MỘT	7- Thất Xích - Kim Tinh
MƯỜI HAI	9- Cửu Tử - Hỏa Tinh	MƯỜI HAI	6- Lục Bạch - Kim Tinh

NĂM KỶ MÙI (1919)
(Cửu Tử - Hỏa Tinh)

NĂM CANH THÂN (1920)
(Bát Bạch - Thổ Tinh)

Tháng âm (TênCanChi)	Th. Dương tương ứng	Can Chi Mồng một	Tháng âm (TênCanChi)	Th. Dương tương ứng	Can Chi Mồng một
<u>Th. Giêng (Th.)</u> (Th. Bình Dần)	Từ: 1/2/1919 Đến: 1/3/1919	Giáp Thân <u>Tháng sao Vi</u>	<u>Th. Giêng (Th.)</u> (Th. Mậu Dần)	Từ: 20/2/1920 Đến: 19/3/1920	Mậu Thân <u>Th. sao Giác</u>
<u>Th. Hai (Đủ)</u> (Th. Đinh Mão)	Từ: 2/3/1919 Đến: 31/3/1919	Quý Sửu <u>Tháng sao Mão</u>	<u>Th. Hai (Đủ)</u> (Th. Kỷ Mão)	Từ: 20/3/1920 Đến: 18/4/1920	Đinh Sửu <u>Th. sao Cang</u>
<u>Th. Ba (Th.)</u> Th. Mậu Thìn	Từ: 1/4/1919 Đến: 29/4/1919	Quý Mùi <u>Tháng sao Tắt</u>	<u>Th. Ba (Th.)</u> (Th. Canh Thìn)	Từ: 19/4/1920 Đến: 17/5/1920	Đinh Mùi <u>Th. sao Đê</u>
<u>Th. Tư (Th.)</u> (Th. Kỷ Tỵ)	Từ: 30/4/1919 Đến: 28/5/1919	Nhâm Tý <u>Th. sao Chủy</u>	<u>Th. Tư (Th.)</u> (Th. Tân Tỵ)	Từ: 18/5/1920 Đến: 15/6/1920	Bính Tý <u>Th. sao Phòng</u>
<u>Th. Năm (Đủ)</u> Th. Canh Ngọ	Từ: 29/5/1919 Đến: 27/6/1919	Tân Tị <u>Th. sao Sâm</u>	<u>Th. Năm (Đủ)</u> (Th. Nhâm Ngọ)	Từ: 16/6/1920 Đến: 15/7/1920	Ât Tị <u>Th. sao Tâm</u>
<u>Th. Sáu (Th.)</u> (Th. Tân Mùi)	Từ: 28/6/1919 Đến: 26/7/1919	Tân Hợi <u>Th. sao Tinh</u>	<u>Th. Sáu (Th.)</u> (Th. Quý Mùi)	Từ: 16/7/1920 Đến: 13/8/1920	Ât Hợi <u>Th. sao Vĩ</u>
<u>Th. Bảy (Th.)</u> (Th. Nhâm Thân)	Từ: 27/7/1919 Đến: 24/8/1919	Canh Thìn <u>Th. sao Quỳ</u>	<u>Th. Bảy (Th.)</u> (Th. Giáp Thân)	Từ: 14/8/1920 Đến: 11/9/1920	Giáp Thìn <u>Th. sao Cơ</u>
<u>Th. Bảy Nhuận</u> (Đủ)	Từ: 25/8/1919 Đến: 23/9/1919	Kỷ Dậu <u>Th. sao Quỳ</u>	<u>Th. Tám (Đủ)</u> (Th. Ât Dậu)	Từ: 12/9/1920 Đến: 11/10/1920	Quý Dậu <u>Th. sao Đẩu</u>
<u>Th. Tám (Đủ)</u> (Th. Quý Dậu)	Từ: 24/9/1919 Đến: 23/10/1919	Kỷ Mão <u>Th. sao Liễu</u>	<u>Th. Chín (Đủ)</u> (Th. Bính Tuất)	Từ: 12/10/1920 Đến: 10/11/1920	Quý Mão <u>Th. sao Ngưu</u>
<u>Th. Chín (Th.)</u> (Th. Giáp Tuất)	Từ: 24/10/1919 Đến: 21/11/1919	Kỷ Dậu <u>Th. sao Tinh</u>	<u>Th. Mười (Th.)</u> (Th. Đinh Hợi)	Từ: 11/11/1920 Đến: 9/12/1920	Quý Dậu <u>Th. sao Nữ</u>
<u>Th. Mười (Đủ)</u> (Th. Ât Hợi)	Từ: 22/11/1919 Đến: 21/12/1919	Mậu Dần <u>Th. sao Trương</u>	<u>Th. Một (Đủ)</u> (Th. Mậu Tý)	Từ: 10/12/1920 Đến: 8/1/1921	Nhâm Dần <u>Th. sao Hư</u>
<u>Th. Một (Đủ)</u> (Th. Bính Tý)	Từ: 22/12/1919 Đến: 20/1/1920	Mậu Thân <u>Th. sao Dục</u>	<u>Th. Chap (Đủ)</u> (Th. Kỷ Sửu)	Từ: 9/1/1921 Đến: 7/2/1921	Nhâm Thân <u>Th. sao Nguy</u>
<u>Th. Chap (Đủ)</u> (Th. Đinh Sửu)	Từ: 21/1/1920 Đến: 19/2/1920	Mậu Dần <u>Th. sao Chấn</u>			

Cửu Tinh các tháng năm Kỷ Mùi (1919) – Cửu Tinh các tháng năm Canh Thân (1920)

Tháng	Cửu Tinh	Tháng	Cửu Tinh
GIÊNG	5- Ngũ Hoàng- Thổ Tinh	GIÊNG	2- Nhi Hắc - Thổ Tinh
HAI	4- Tứ Lục - Mộc Tinh	HAI	1- Nhất Bạch- Thủy Tinh
BA	3- Tam Bích - Mộc Tinh	BA	9- Cửu Tử - Hỏa Tinh
TƯ	2- Nhị Hắc - Thổ Tinh	TƯ	8- Bát Bạch - Thổ Tinh
NĂM	1- Nhất Bạch- Thủy Tinh	NĂM	7- Thất Xích - Kim Tinh
SÁU	9- Cửu Tử - Hỏa Tinh	SÁU	6- Lục Bạch - Kim Tinh
BẢY	8- Bát Bạch - Thổ Tinh	BẢY	5- Ngũ Hoàng- Thổ Tinh
TÁM	7- Thất Xích - Kim Tinh	TÁM	4- Tứ Lục - Mộc Tinh
CHÍN	6- Lục Bạch - Kim Tinh	CHÍN	3- Tam Bích - Mộc Tinh
MƯỜI	5- Ngũ Hoàng- Thổ Tinh	MƯỜI	2- Nhị Hắc - Thổ Tinh
MƯỜI MỘT	4- Tứ Lục - Mộc Tinh	MƯỜI MỘT	1- Nhất Bạch- Thủy Tinh
MƯỜI HAI	3- Tam Bích - Mộc Tinh	MƯỜI HAI	9- Cửu Tử - Hỏa Tinh

NĂM TÂN DẬU (1921) --- NĂM NHÂM TUẤT (1922)
(Thất Xích - Kim Tinh) (Lục Bạch - Kim Tinh)

Tháng âm (TênCanChi)	Th. Dương tương ứng	Can Chi Mồng một	Tháng âm (TênCanChi)	Th. Dương tương ứng	Can Chi Mồng một
<u>Th. Giêng (Đủ)</u> (Th. Canh Dần)	Từ: 8/2/1921 Đến: 9/3/1921	Nhâm Dần Th. sao Thất	<u>Th. Giêng (Đủ)</u> (Th. Nhâm Dần)	Từ: 28/1/1922 Đến: 26/2/1922	Bính Thân Th. sao Tinh
<u>Th. Hai (Th.)</u> (Th. Tân Mão)	Từ: 10/3/1921 Đến: 7/4/1921	Nhâm Thân Th. sao Bích	<u>Th. Hai (Th.)</u> (Th. Quý Mão)	Từ: 27/2/1922 Đến: 27/3/1922	Bính Dần Th. Sao Trương
<u>Th. Ba (Đủ)</u> (Th. Nhâm Thìn)	Từ: 8/4/1921 Đến: 7/5/1921	Tân Sửu Th. sao Khuyết	<u>Th. Ba (Đủ)</u> (Th. Giáp Thìn)	Từ: 28/3/1922 Đến: 26/4/1922	Ât Mùi Th. sao Đức
<u>Th. Tư (Th.)</u> (Th. Quý Tỵ)	Từ: 8/5/1921 Đến: 5/6/1921	Tân Mùi Th. sao Lâu	<u>Th. Tư (Đủ)</u> (Th. Ât Tỵ)	Từ: 27/4/1922 Đến: 26/5/1922	Ât Sửu Th. sao Chấn
<u>Th. Năm (Th.)</u> Th. Giáp Ngọ	Từ: 6/6/1921 Đến: 4/7/1921	Canh Tỵ Th. sao Vi	<u>Th. Năm (Th.)</u> (Th. Bính Ngọ)	Từ: 27/5/1922 Đến: 24/6/1922	Ât Mùi Th. sao Giác
<u>Th. Sáu (Đủ)</u> (Th. Ât Mùi)	Từ: 5/7/1921 Đến: 3/8/1921	Kỷ Tị Th. sao Mão	<u>Th. Năm Nhuận</u> (Thiếu)	Từ: 25/6/1922 Đến: 23/7/1922	Giáp Tý Th. sao Giác
<u>Th. Bảy (Th.)</u> (Th. Bính Thân)	Từ: 4/8/1921 Đến: 1/9/1921	Kỷ Hợi Th. sao Tắt	<u>Th. Sáu (Đủ)</u> (Th. Đinh Mùi)	Từ: 24/7/1922 Đến: 22/8/1922	Quý Tị Th. sao Cang
<u>Th. Tám (Th.)</u> (Th. Đinh Dậu)	Từ: 2/9/1921 Đến: 30/9/1921	Mậu Thìn Th. sao Chủy	<u>Th. Bảy (Th.)</u> (Th. Mậu Thân)	Từ: 23/8/1922 Đến: 20/9/1922	Quý Hợi Th. sao Đê
<u>Th. Chín (Đủ)</u> (Th. Mậu Tuất)	Từ: 1/10/1921 Đến: 0/10/1921	Đinh Dậu Th. sao Sâm	<u>Th. Tám (Th)</u> (Th. Kỷ Dậu)	Từ: 21/9/1922 Đến: 19/10/1922	Nhâm Thìn Th. sao Phòng
<u>Th. Mười (Th.)</u> (Th. Kỷ Hợi)	Từ: 31/10/1921 Đến: 28/11/1921	Đinh Mão Th. sao Tinh	<u>Th. Chín (Đủ)</u> (Th. Canh Tuất)	Từ: 20/10/1922 Đến: 18/11/1922	Tân Dậu Th. sao Tam
<u>Th. Một (Đủ)</u> (Th. Canh Tý)	Từ: 29/11/1921 Đến: 28/12/1921	Bính Thân Th. sao Quỳ	<u>Th. Mười (Th)</u> (Th. Tân Hợi)	Từ: 19/11/1922 Đến: 17/12/1922	Tân Mão Th. sao Vi
<u>Th. Chap (Đủ)</u> (Th. Tân Sửu)	Từ: 29/12/1921 Đến: 27/1/1922	Bính Dần Th. sao Liễu	<u>Th. Một (Đủ)</u> (Th. Nhâm Tý)	Từ: 18/12/1922 Đến: 16/1/1923	Canh Thân Th. sao Cơ
			<u>Th. Chap (Đủ)</u> (Th. Quý Sửu)	Từ: 17/1/1923 Đến: 15/2/1923	Canh Dần Th. sao Đẩu

Cửu Tinh các tháng năm Tân Dậu (1921) – Cửu Tinh các tháng năm Nhâm Tuất (1922)

Tháng	Cửu Tinh	Tháng	Cửu Tinh
GIÊNG	8- Bát Bạch - Thổ Tinh	GIÊNG	5- Ngũ Hoàng - Thổ Tinh
HAI	7- Thất Xích - Kim Tinh	HAI	4- Tứ Lục - Mộc Tinh
BA	6- Lục Bạch - Kim Tinh	BA	3- Tam Bích - Mộc Tinh
TU	5- Ngũ Hoàng - Thổ Tinh	TU	2- Nhị Hắc - Thổ Tinh
NĂM	4- Tứ Lục - Mộc Tinh	NĂM	1- Nhất Bạch - Thủy Tinh
SÁU	3- Tam Bích - Mộc Tinh	SÁU	9- Cửu Tử - Hỏa Tinh
BẢY	2- Nhị Hắc - Thổ Tinh	BẢY	8- Bát Bạch - Thổ Tinh
TÁM	1- Nhất Bạch - Thủy Tinh	TÁM	7- Thất Xích - Kim Tinh
CHÍN	9- Cửu Tử - Hỏa Tinh	CHÍN	6- Lục Bạch - Kim Tinh
MƯỜI	8- Bát Bạch - Thổ Tinh	MƯỜI	5- Ngũ Hoàng - Thổ Tinh
MƯỜI MỘT	7- Thất Xích - Kim Tinh	MƯỜI MỘT	4- Tứ Lục - Mộc Tinh
MƯỜI HAI	6- Lục Bạch - Kim Tinh	MƯỜI HAI	3- Tam Bích - Mộc Tinh

LỊCH NĂM QUÝ HỢI (1923)
(Ngũ Hoàng - Thổ Tinh)

THÁNG ÂM (Tên Can Chi)	TH. DƯƠNG tương ứng	Can Chi Mồng một	NGÀY TIẾT KHÍ	
			Đầu tháng	Cuối tháng
<u>Th. Giêng (Th.)</u> (Th. Giáp Dần)	Từ: 16/ 2/ 1923 Đến: 16/ 3/ 1923	Canh Thân Th. sao Ngưu	<u>Vũ Thủy: M.4</u> Giờ Dần	<u>Kinh Tráp: 19</u> (Sâu nở) G. Tuất
<u>Th. Hai (Đù)</u> (Th. Ất Mão)	Từ: 17/ 3/ 1923 Đến: 15/ 4/ 1923	Kỷ Sửu Th. sao Nữ	<u>Xuân Phân: M.5</u> G. Tý	<u>Thanh Minh: 21</u> Giờ Dần
<u>Tháng Ba (Đủ)</u> (Th. Bính Thìn)	Từ: 16/ 4/ 1923 Đến: 15/ 5/ 1923	Kỷ Mùi Th. sao Hư	<u>Cốc Vũ: M.6</u> G. Ngọ	<u>Lập Hạ: 21</u> G. Tý
<u>Tháng Tư (Th.)</u> (Th. Đinh Tỵ)	Từ: 16/ 5/ 1923 Đến: 13/ 6/ 1923	Kỷ Sửu Th. sao Ngưu	<u>Tiểu Mãn: M.7</u> G. Tị	<u>Mang Chủng: 23</u> G. Sửu
<u>Tháng Năm (Đù)</u> (Th. Mậu Ngọ)	Từ: 14/ 6/ 1923 Đến: 13/ 7/ 1923	Mậu Ngọ Th. sao Thất	<u>Ha Chí: M.9</u> G. Tuất	<u>Tiểu Thử: 25</u> G. Ngọ
<u>Tháng Sáu (Th.)</u> (Th. Kỷ Mùi)	Từ: 14/ 7/ 1923 Đến: 11/ 8/ 1923	Mậu Tý Th. sao Bích	<u>Đại Thử: 11</u> G. Mão	<u>Lập Thu: 26</u> G. Tý
<u>Tháng Bảy (Đù)</u> (Th. Canh Thân)	Từ: 12/ 8/ 1923 Đến: 10/ 9/ 1923	Đinh Tị Th. sao Khuê	<u>Xử Thử: 13</u> G. Ngọ	<u>Bach Lô: 29</u> G. Tý
<u>Tháng Tám (Th.)</u> (Th. Tân Dậu)	Từ: 11/ 9/ 1923 Đến: 9/ 10/ 1923	Đinh Hợi Th. sao Lâu	<u>Thu Phân: 14</u> G. Tị	<u>Hàn Lộ: 29</u> G. Thân
<u>Tháng Chín (Th)</u> (Th. Nhâm Tuất)	Từ: 10/ 10/ 1923 Đến: 7/ 11/ 1923	Bính Thìn Th. sao Vị	<u>Sương Giáng: 15</u> Giờ Dậu	
<u>Thang Mười (Đù)</u> (Th. Quý Hợi)	Từ: 8/ 11/ 1923 Đến: 7/ 12/ 1923	Ất Dậu Th. sao Mão	<u>Lập Đông: M.1</u> Giờ Dậu	<u>Tiểu Tuyết: 16</u> (Hạnh Heo). G. Thân
<u>Tháng Một (Th)</u> (Th. Giáp Tý)	Từ: 8/ 12/ 1923 Đến: 5/ 1 / 1924	Ất Mão Th. sao Tất	<u>Đại Tuyết: M.1</u> (Khô úa)-G. Sửu	<u>Đông Chí: 16</u> G. Dần
<u>Tháng Chạp (Đù)</u> (Th. Ất Sửu)	Từ: 6 / 1/ 1924 Đến: 4 / 2/ 1924	Giáp Thân Th. sao Chủy	<u>Tiểu Hàn: M.1</u> G. Hợi	<u>Đại Hàn: 16</u> (Giá rét)-G. Thân

CỬU TINH CÁC THÁNG NĂM QUÝ HỢI (1923)

Tháng	Cửu Tinh	Tháng	Cửu /Tinh
GIÊNG	2- Nhi Hắc - Thổ Tinh	BẢY	5- Ngũ Hoàng- Thổ Tinh
HAI	1- Nhất Bạch- Thủy Tinh	TÁM	4- Tứ Lục - Mộc Tinh
BA	9- Cửu Tử - Hỏa Tinh	CHÍN	3- Tam Bích - Mộc Tinh
TƯ	8- Bát Bạch- Thổ Tinh	MƯỜI	2- Nhi Hắc - Thổ Tinh
NĂM	7- Thất Xích- Kim Tinh	MƯỜI MỘT	1- Nhất Bạch- Thủy Tinh
SÁU	6- Lục Bạch- Kim Tinh	MƯỜI HAI	9- Cửu Tử - Hỏa Tinh

TRUNG NGUYÊN - ĐẠI VẬN THỨ 83 - (1924- 1983)
(Nhị Hắc - Thổ Tinh)

TIỂU VẬN "4"- TỬ LỤC MỘC TINH (1924 - 1943)

LỊCH NĂM GIÁP TÝ (1924)
(Tứ Lục - Mộc Tinh)

THÁNG ẤM (Tên Can Chi)	TH. DƯƠNG tương ứng	CAN CHI Mông một	NGÀY TIẾT KHÍ	
			Đầu tháng	Cuối tháng
<u>Th. Giêng (Đù)</u> (Th. Bính Dần)	Từ: 5/ 2/ 1924 Đến: 5/3/ 1924	Giáp Dần Th. sao <u>Sâm</u>	<u>Lập Xuân: M.1</u> Giờ Tị	<u>Vũ Thủy: 16</u> Giờ Mão
<u>Th. Hai (Th.)</u> (Th. Đinh Mão)	Từ: 6/ 3/ 1924 Đến: 3/ 4/ 1924	Giáp Thân Th. sao <u>Tinh</u>	<u>Kinh Tráp: M.1</u> (Sâu nở)- Giờ Dần	<u>Xuân Phân: 16</u> Giờ Mão
<u>Tháng Ba (Đù)</u> (Th. Mậu Thìn)	Từ: 4/ 4/ 1924 Đến: 3/ 5/ 1924	Quý Sửu Th. sao <u>Quỷ</u>	<u>Thanh Minh: M.2</u> Giờ Tị	<u>Cốc Vũ: 17</u> G. Thân
<u>Tháng Tư (Th.)</u> (Th. Kỷ Tỵ)	Từ: 4/ 5/ 1924 Đến: 1/ 6/ 1924	Quý Mùi Th. sao <u>Liêu</u>	<u>Lập Hạ: M.3</u> (Đầu Hè)- Giờ Dần	<u>Tiểu Mãn: 18</u> (Kết Hạt)- G.Thân
<u>Tháng Năm (Đù)</u> (Th. Canh Ngọ)	Từ: 2/ 6/ 1924 Đến: 1/ 7/ 1924	Nhâm Tỵ Th. sao <u>Tinh</u>	<u>Mang Chùng: M.5</u> (Tua Rùa)-G.Thân	<u>Hạ Chí: 21</u> (Giữa Hè)- G. Tỵ
<u>Tháng Sáu (Đù)</u> (Th. Tân Mùi)	Từ: 2/ 7/ 1924 Đến: 31/ 7/ 1924	Nhâm Ngọ Th. sao <u>Trương</u>	<u>Tiểu Thử: M.6</u> (Nắng oi)- G. Dậu	<u>Đại Thử: 22</u> (Nóng nực)-G.Ngọ
<u>Tháng Bảy (Th.)</u> (Th. Nhâm Thân)	Từ: 1/8/ 1924 Đến: 29/8/ 1924	Nhâm Tỵ Th. sao <u>Dục</u>	<u>Lập Thu: M.8</u> (Sang Thu)-G. Dần	<u>Xử Thử: 23</u> (Mưa Ngâu)-G. Dậu
<u>Tháng Tám (Đù)</u> (Th. Quý Dậu)	Từ: 30/ 8/ 1924 Đến: 28/ 9/ 1924	Tân Tị Th. sao <u>Chẩn</u>	<u>Bach Lô: M.10</u> Nắng Nhạt)-G.Mão	<u>Thu Phân: 25</u> Giữa Thu)- G.Thân
<u>Tháng Chín (Th)</u> (Th. Giáp Tuất)	Từ: 29/ 9/ 1924 Đến: 27/10/ 1924	Tân Hợi Th. sao <u>Giác</u>	<u>Hàn Lô: M.10</u> (Mát mẻ)- G. Tỵ	<u>Sương Giáng: 26</u> Giờ Tỵ
<u>Thang Mười (Đù)</u> (Th. Ất Hợi)	Từ: 28/ 10/ 1924 Đến: 26/ 11/ 1924	Canh Thìn Th. sao <u>Cang</u>	<u>Lập Đông: 12</u> Giờ Sửu	<u>Tiểu Tuyết: 26</u> (Hạnh Heo)-G.Tỵ
<u>Tháng Một (Th)</u> (Th. Bính Tý)	Từ: 27/ 11/ 1924 Đến: 25/ 12/ 1924	Canh Tuất Th. sao <u>Đê</u>	<u>Đại Tuyết: 11</u> (Khô úa)-G.Thân	<u>Đông Chí: 26</u> Giữa Đông)-G. Tị
<u>Th.Chạp (Th.)</u> (Th. Đinh Sửu)	Từ: 26/ 12/ 1924 Đến: 23/ 1/ 1925	Kỷ Mão Th. sao <u>Phong</u>	<u>Tiểu Hàn: 12</u> (Chóm rét)-G.Dần	<u>Đại Hàn: 26</u> (Giá rét)-G. Tỵ

CỬU TINH CÁC THÁNG NĂM GIÁP TÝ (1924)

Tháng	Cửu Tinh	Tháng	Cửu Tinh
GIÊNG	8- Bát Bạch- Thổ Tinh	BẢY	2- Nhị Hắc - Thổ Tinh
HAI	7- Thất Xích- Kim Tinh	TÁM	1- Nhất Bạch- Thủy Tinh
BA	6- Lục Bạch- Kim Tinh	CHÍN	9- Cửu Tử - Hỏa Tinh
TƯ	5- Ngũ Hoàng- Thổ Tinh	MƯỜI	8- Bát Bạch- Thổ Tinh
NĂM	4- Tứ Lục - Mộc Tinh	MƯỜI MỘT	7- Thất Xích- Kim Tinh
SÁU	3- Tam Bích - Mộc Tinh	MƯỜI HAI	6- Lục Bạch- Kim Tinh

NĂM ÂT SỬU (1925)
(Tam Bích - Mộc Tinh)

NĂM BÌNH DẦN (1926)
(Nhị Hắc - Thổ Tinh)

Tháng âm (TênCanChi)	Th. Dương tương ứng	Can Chi Mông một	Tháng âm (TênCanChi)	Th. Dương tương ứng	Can Chi Mông một
Th. Giêng (Đù) (Th. Mậu Dần)	Từ: 24/1/1925 Đến: 22/2/1925	Mậu Thân Th. sao Tâm	Th. Giêng (Th.) (Th. Canh Dần)	Từ: 13/2/1926 Đến: 13/3/1926	Quý Dậu Th. sao Vị
Th. Hai (Th.) (Th. Kỷ Mão)	Từ: 23/2/1925 Đến: 23/3/1925	Mậu Dần Th. sao Vi	Th. Hai (Th.) (Th. Tân Mão)	Từ: 14/3/1926 Đến: 11/4/1926	Nhâm Dần Th. sao Mão
Th. Ba (Đù) (Th. Canh Thìn)	Từ: 24/3/1925 Đến: 22/4/1925	Đinh Mùi Th. sao Cơ	Th. Ba (Đù) (Th. Nhâm Thìn)	Từ: 12/4/1926 Đến: 11/5/1926	Tân Mùi Th. sao Tất
Th. Tư (Th.) (Th. Tân Ty)	Từ: 23/4/1925 Đến: 21/5/1925	Đinh Sửu Th. sao Đẩu	Th. Tư (Th.) (Th. Quý Ty)	Từ: 12/5/1926 Đến: 9/6/1926	Tân Sửu Th. sao Chủy
Th. Tư Nhuận (Đù)	Từ: 22/5/1925 Đến: 20/6/1925	Bính Ngọ Th. sao Đẩu	Th. Năm (Đù) (Th. Giáp Ngọ)	Từ: 10/6/1926 Đến: 9/7/1926	Canh Ngọ Th. sao Sâm
Th. Năm (Đù) (Th. Nhâm Ngọ)	Từ: 21/6/1925 Đến: 20/7/1925	Bính Tý Th. sao Ngưu	Th. Sáu (Th.) (Th. Ất Mùi)	Từ: 10/7/1926 Đến: 7/8/1926	Canh Tý Th. sao Tinh
Th. Sáu (Th.) (Th. Quý Mùi)	Từ: 21/7/1925 Đến: 18/8/1925	Bính Ngọ Th. sao Nữ	Th. Bảy (Đù) (Th. Bính Thân)	Từ: 8/8/1926 Đến: 6/9/1926	Kỷ Tị Th. sao Quỳ
Th. Bảy (Đù) (Th. Giáp Thân)	Từ: 19/8/1925 Đến: 17/9/1925	Ất Hợi Th. sao Hư	Th. Tám (Đù) (Th. Đinh Dậu)	Từ: 7/9/1926 Đến: 6/10/1926	Kỷ Hợi Th. sao Liễu
Th. Tám (Đù) (Th. Ất Dậu)	Từ: 18/9/1925 Đến: 17/10/1925	Ất Tị Th. sao Ngụy	Th. Chín (Th.) (Th. Mậu Tuất)	Từ: 7/10/1926 Đến: 4/11/1926	Kỷ Tị Th. sao Tinh
Th. Chín (Th.) (Th. Bính Tuất)	Từ: 18/10/1925 Đến: 15/11/1925	Ất Hợi Th. sao Thất	Th. Mười (Đù) (Th. Kỷ Hợi)	Từ: 5/11/1926 Đến: 4/12/1926	Mậu Tuất Th. sao Trương
Th. Mười (Đù) (Th. Đinh Hợi)	Từ: 16/11/1925 Đến: 15/12/1925	Giáp Thìn Th. sao Bích	Th. Một (Đù) (Th. Canh Tý)	Từ: 5/12/1926 Đến: 3/1/1927	Mậu Thìn Th. sao Dục
Th. Một (Th.) (Th. Mậu Tý)	Từ: 16/12/1925 Đến: 13/1/1926	Giáp Tuất Th. sao Khuê	Th. Chap (Th.) (Th. Tân Sửu)	Từ: 4/1/1927 Đến: 1/2/1927	Mậu Tuất Th. sao Chấn
Th. Chap (Đù) (Th. Kỷ Sửu)	Từ: 14/1/1926 Đến: 12/2/1926	Quý Mão Th. sao Lâu			

Cử Tinh các tháng năm Ất Sửu (1925) - Cử Tinh các tháng năm Bình Dần (1926)

Tháng	Cử Tinh	Tháng	Cử Tinh
GIÊNG	5- Ngũ Hoàng- Thổ Tinh	GIÊNG	2- Nhị Hắc - Thổ Tinh
HAI	4- Tứ Lục - Mộc Tinh	HAI	1- Nhất Bạch- Thủy Tinh
BA	3- Tam Bích - Mộc Tinh	BA	9- Cửu Tử - Hỏa Tinh
TƯ	2- Nhị Hắc - Thổ Tinh	TƯ	8- Bát Bạch - Thổ Tinh
NĂM	1- Nhất Bạch- Thủy Tinh	NĂM	7- Thất Xích - Kim Tinh
SÁU	9- Cửu Tử - Hỏa Tinh	SÁU	6- Lục Bạch - Kim Tinh
BẢY	8- Bát Bạch - Thổ Tinh	BẢY	5- Ngũ Hoàng- Thổ Tinh
TÁM	7- Thất Xích - Kim Tinh	TÁM	4- Tứ Lục - Mộc Tinh
CHÍN	6- Lục Bạch - Kim Tinh	CHÍN	3- Tam Bích - Mộc Tinh
MƯỜI	5- Ngũ Hoàng- Thổ Tinh	MƯỜI	2- Nhị Hắc - Thổ Tinh
MƯỜI MỘT	4- Tứ Lục - Mộc Tinh	MƯỜI MỘT	1- Nhất Bạch- Thủy Tinh
MƯỜI HAI	3- Tam Bích - Mộc Tinh	MƯỜI HAI	9- Cửu Tử - Hỏa Tinh

NĂM ĐINH MÃO(1927) ---
(Nhất Bạch - Thủy Tinh)

NĂM MẬU THÌN (1928)
(Cửu Tử - Hỏa Tinh)

Tháng âm (TênCanChi)	Th. Dương tương ứng	Can Chi Mông một	Tháng âm (TênCanChi)	Th. Dương tương ứng	Can Chi Mông một
<u>Th. Giêng (Đủ)</u> (Th. Nhâm Dần)	Từ: 2/2/1927 Đến: 3/3/1927	Đinh Mão Th. sao Giác	<u>Th. Giêng (Th.)</u> (Th. Giáp Dần)	Từ: 23/1/1928 Đến: 20/2/1928	Nhâm Tuất Th. sao Thất
<u>Th. Hai (Th.)</u> (Th. Quý Mão)	Từ: 4/3/1927 Đến: 1/4/1927	Đinh Dậu Th. sao Cang	<u>Th. Hai (Đủ)</u> (Th. Ất Mão)	Từ: 21/2/1928 Đến: 21/3/1928	Tân Mão Th. sao Bích
<u>Th. Ba (Th.)</u> (Th. Giáp Thìn)	Từ: 2/4/1927 Đến: 30/4/1927	Bính Dần Th. sao Đê	<u>Th. Hai Nhuận</u> (Thiếu)	Từ: 22/3/1928 Đến: 19/4/1928	Tân Dậu Th. sao Bích
<u>Th. Tư (Đủ)</u> (Th. Ất Tỵ)	Từ: 1/5/1927 Đến: 30/5/1927	Ất Mùi Th. sao Phòng	<u>Th. Ba (Th.)</u> (Th. Bính Thìn)	Từ: 20/4/1928 Đến: 18/5/1928	Canh Dần Th. sao Khuê
<u>Th. Năm (Th.)</u> (Th. Bính Ngọ)	Từ: 31/5/1927 Đến: 28/6/1927	Ất Sửu Th. sao Tâm	<u>Th. Tư (Đủ)</u> (Th. Đinh Tỵ)	Từ: 19/5/1928 Đến: 17/6/1928	Kỷ Mùi Th. sao Lâu
<u>Th. Sáu (Đủ)</u> (Th. Đinh Mùi)	Từ: 29/6/1927 Đến: 28/7/1927	Giáp Ngọ Th. sao Vi	<u>Th. Năm (Th.)</u> (Th. Mậu Ngọ)	Từ: 18/6/1928 Đến: 16/7/1928	Kỷ Sửu Th. sao Vi
<u>Th. Bảy (Th.)</u> (Th. Mậu Thân)	Từ: 29/7/1927 Đến: 26/8/1927	Giáp Tý Th. sao Cơ	<u>Th. Sáu (Th.)</u> (Th. Kỷ Mùi)	Từ: 17/7/1928 Đến: 14/8/1928	Mậu Ngọ Th. sao Mão
<u>Th. Tám (Đủ)</u> (Th. Kỷ Dậu)	Từ: 27/8/1927 Đến: 25/9/1927	Quý Tị Th. sao Đẩu	<u>Th. Bảy (Đủ)</u> (Th. Canh Thân)	Từ: 15/8/1928 Đến: 13/9/1928	Đinh Hợi Th. sao Tất
<u>Th. Chín (Th.)</u> (Th. Canh Tuất)	Từ: 26/9/1927 Đến: 24/10/1927	Quý Hợi Th. sao Ngưu	<u>Th. Tám (Th)</u> (Th. Tân Dậu)	Từ: 14/9/1928 Đến: 12/10/1928	Đinh Tị Th. sao Chủy
<u>Th. Mười (Đủ)</u> (Th. Tân Hợi)	Từ: 25/10/1927 Đến: 23/11/1927	Nhâm Thìn Th. sao Nữ	<u>Th. Chín (Đủ)</u> (Th. Nhâm Tuất)	Từ: 13/10/1928 Đến: 11/11/1928	Bính Tuất Th. sao Sâm
<u>Th. Một (Đủ)</u> (Th. Nhâm Tý)	Từ: 24/11/1927 Đến: 23/12/1927	Nhâm Tuất Th. sao Hư	<u>Th. Mười (Th.)</u> (Th. Quý Hợi)	Từ: 12/11/1928 Đến: 11/12/1928	Bính Thìn Th. sao Tinh
<u>Th. Chap (Đủ)</u> (Th. Quý Sửu)	Từ: 24/12/1927 Đến: 22/1/1928	Nhâm Thìn Th. sao Ngụy	<u>Th. Một (Đủ)</u> (Th. Giáp Tý)	Từ: 12/12/1928 Đến: 10/1/1929	Bính Tuất Th. sao Quỳ
			<u>Th. Chap (Đủ)</u> (Th. Ất Sửu)	Từ: 11/1/1929 Đến: 9/2/1929	Bính Thìn Th. sao Liễu

Cửu Tinh các tháng năm ĐinhMão (1927) – CửuTinh các tháng năm MậuThìn (1928)

Tháng	Cửu Tinh	Tháng	Cửu Tinh
GIÊNG	8- Bát Bạch - Thổ Tinh	GIÊNG	5- Ngũ Hoàng- Thổ Tinh
HAI	7- Thất Xích - Kim Tinh	HAI	4- Tứ Lục - Mộc Tinh
BA	6- Lục Bạch - Kim Tinh	BA	3- Tam Bích - Mộc Tinh
TƯ	5- Ngũ Hoàng- Thổ Tinh	TƯ	2- Nhị Hắc - Thổ Tinh
NĂM	4- Tứ Lục - Mộc Tinh	NĂM	1- Nhất Bạch- Thủy Tinh
SÁU	3- Tam Bích - Mộc Tinh	SÁU	9- Cửu Tử - Hỏa Tinh
BẢY	2- Nhị Hắc - Thổ Tinh	BẢY	8- Bát Bạch - Thổ Tinh
TÁM	1- Nhất Bạch- Thủy Tinh	TÁM	7- Thất Xích - Kim Tinh
CHÍN	9- Cửu Tử - Hỏa Tinh	CHÍN	6- Lục Bạch - Kim Tinh
MƯỜI	8- Bát Bạch - Thổ Tinh	MƯỜI	5- Ngũ Hoàng- Thổ Tinh
MƯỜI MỘT	7- Thất Xích - Kim Tinh	MƯỜI MỘT	4- Tứ Lục - Mộc Tinh
MƯỜI HAI	6- Lục Bạch - Kim Tinh	MƯỜI HAI	3- Tam Bích - Mộc Tinh

NĂM KỶ TỊ (1929)
(Bát Bạch - Thổ Tinh)

--- **NĂM CANH NGỌ (1930)**
(Thất Xích - Kim Tinh)

Tháng âm (TênCanChi)	Th. Dương tương ứng	Can Chi Mồng một	Tháng âm (TênCanChi)	Th. Dương tương ứng	Can Chi Mồng một
<u>Th. Giêng (Th.)</u> (Th. Bính Dần)	Từ: 10/ 2/ 1929 Đến: 10/ 3/ 1929	Bính Tuất <u>Th. sao Tinh</u>	<u>Th. Giêng (Th.)</u> (Th. Mậu Dần)	Từ: 30/ 1/ 1930 Đến: 27/ 2/ 1930	Canh Thìn <u>Th. sao Ngưu</u>
<u>Th. Hai (Đủ)</u> (Th. Đinh Mão)	Từ: 11/ 3/ 1929 Đến: 9/ 4/ 1929	Ât Mão <u>Th. Sao Trương</u>	<u>Th. Hai (Đủ)</u> (Th. Kỷ Mão)	Từ: 28/ 2/ 1930 Đến: 29/ 3/ 1930	Kỷ Dậu <u>Th. sao Nữ</u>
<u>Th. Ba (Th.)</u> (Th. Mậu Thìn)	Từ: 10/ 4/ 1929 Đến: 8/ 5/ 1929	Ât Dậu <u>Th. sao Dục</u>	<u>Th. Ba (Th.)</u> (Th. Canh Thìn)	Từ: 30/ 3/ 1930 Đến: 28/ 4/ 1930	Kỷ Mão <u>Th. sao Hư</u>
<u>Th. Tư (Th.)</u> (Th. Kỷ Ty)	Từ: 9/ 5/ 1929 Đến: 6/ 6/ 1929	Giáp Dần <u>Th. sao Chấn</u>	<u>Th. Tư (Th.)</u> (Th. Tân Ty)	Từ: 29/ 4/ 1930 Đến: 27/ 5/ 1930	Kỷ Dậu <u>Th. sao Ngụy</u>
<u>Th. Năm (Đủ)</u> (Th. Canh Ngọ)	Từ: 7/ 6/ 1929 Đến: 6/ 7/ 1929	Quý Mùi <u>Th. sao Giác</u>	<u>Th. Năm (Th.)</u> (Th. Nhâm Ngọ)	Từ: 28/ 5/ 1930 Đến: 25/ 6/ 1930	Mậu Dần <u>Th. sao Thất</u>
<u>Th. Sáu (Th.)</u> (Th. Tân Mùi)	Từ: 7/ 7/ 1929 Đến: 4/ 8/ 1929	Quý Sửu <u>Th. sao Cang</u>	<u>Th. Sáu (Đủ)</u> (Th. Quý Mùi)	Từ: 26/ 6/ 1930 Đến: 25/ 7/ 1930	Đinh Mùi <u>Th. sao Bích</u>
<u>Th. Bảy (Th.)</u> (Th. Nhâm Thân)	Từ: 5/ 8/ 1929 Đến: 2/ 9/ 1929	Nhâm Ngọ <u>Th. sao Đê</u>	<u>Th. Sáu Nhuận</u> (Thiếu)	Từ: 26/ 7/ 1930 Đến: 23/ 8/ 1930	Đinh Sửu <u>Th. sao Bích</u>
<u>Th. Tám (Đủ)</u> (Th. Quý Dậu)	Từ: 3/ 9/ 1929 Đến: 2/ 10/ 1929	Tân Hợi <u>Th. sao Phong</u>	<u>Th. Bảy (Th.)</u> (Th. Giáp Thân)	Từ: 24/ 8/ 1930 Đến: 21/ 9/ 1930	Bính Ngọ <u>Th. sao Khue</u>
<u>Th. Chín (Th.)</u> (Th. Giáp Tuất)	Từ: 3/ 10/ 1929 Đến: 31/ 10/ 1929	Tân Tị <u>Th. sao Tâm</u>	<u>Th. Tám (Đủ)</u> (Th. Ất Dậu)	Từ: 22/ 9/ 1930 Đến: 21/ 10/ 1930	Ât Hợi <u>Th. sao Lâu</u>
<u>Th. Mười (Đủ)</u> (Th. Ất Hợi)	Từ: 1/ 11/ 1929 Đến: 30/ 11/ 1929	Canh Tuất <u>Th. sao Vi</u>	<u>Th. Chín (Th.)</u> (Th. Bính Tuất)	Từ: 22/ 10/ 1930 Đến: 19/ 11/ 1930	Ât Tị <u>Th. sao Vi</u>
<u>Th. Một (Đủ)</u> (Th. Bính Tý)	Từ: 1/ 12/ 1929 Đến: 30/ 12/ 1929	Canh Thìn <u>Tháng sao Cơ</u>	<u>Th. Mười (Đủ)</u> (Th. Đinh Hợi)	Từ: 20/ 11/ 1930 Đến: 19/ 12/ 1930	Giáp Tuất <u>Th. sao Mão</u>
<u>Th. Chap (Đủ)</u> (Th. Đinh Sửu)	Từ: 31/ 12/ 1929 Đến: 29/ 1/ 1930	Canh Tuất <u>Th. sao Đẩu</u>	<u>Th. Một (Đủ)</u> (Th. Mậu Tý)	Từ: 20/ 12/ 1930 Đến: 18/ 1/ 1931	Giáp Thìn <u>Th. sao Tất</u>
			<u>Th. Chap (Th.)</u> (Th. Kỷ Sửu)	Từ: 19/ 1/ 1931 Đến: 16/ 2/ 1931	Giáp Tuất <u>Th. sao Chủy</u>

Cửu Tinh các tháng năm Kỷ Tị (1929) — Cửu Tinh các tháng năm Canh Ngọ (1930)

Tháng	Cửu Tinh	Tháng	Cửu Tinh
GIÊNG	2- Nhị Hắc - Thổ Tinh	GIÊNG	8- Bát Bạch - Thổ Tinh
HAI	1- Nhất Bạch - Thủy Tinh	HAI	7- Thất Xích - Kim Tinh
BA	9- Cửu Tử - Hỏa Tinh	BA	6- Lục Bạch - Kim Tinh
TƯ	8- Bát Bạch - Thổ Tinh	TƯ	5- Ngũ Hoàng - Thổ Tinh
NĂM	7- Thất Xích - Kim Tinh	NĂM	4- Tứ Lục - Mộc Tinh
SÁU	6- Lục Bạch - Kim Tinh	SÁU	3- Tam Bích - Mộc Tinh
BẢY	5- Ngũ Hoàng - Thổ Tinh	BẢY	2- Nhị Hắc - Thổ Tinh
TÁM	4- Tứ Lục - Mộc Tinh	TÁM	1- Nhất Bạch - Thủy Tinh
CHÍN	3- Tam Bích - Mộc Tinh	CHÍN	9- Cửu Tử - Hỏa Tinh
MƯỜI	2- Nhị Hắc - Thổ Tinh	MƯỜI	8- Bát Bạch - Thổ Tinh
MƯỜI MỘT	1- Nhất Bạch - Thủy Tinh	MƯỜI MỘT	7- Thất Xích - Kim Tinh
MƯỜI HAI	9- Cửu Tử - Hỏa Tinh	MƯỜI HAI	6- Lục Bạch - Kim Tinh

NĂM TÂN MÙI (1931) --- NĂM NHÂM THÂN (1932)
(Lục Bạch - Kim Tinh) (Ngũ Hoàng - Thổ Tinh)

Tháng âm (TênCanChi)	Th. Dương tương ứng	Can Chi Mồng một	Tháng âm (TênCanChi)	Th. Dương tương ứng	Can Chi Mồng một
Th. Giêng (Đù) (Th. Canh Dần)	Từ: 17/ 2/ 1931 Đến: 18/ 3/ 1931	Quý Mão Th. sao Sâm	Th. Giêng (Đù) (Th. Nhâm Dần)	Từ: 6/ 2/ 1932 Đến: 6/ 3/ 1932	Đinh Dậu Th. sao Tâm
Th. Hai (Đù) (Th. Tân Mão)	Từ: 19/ 3/ 1931 Đến: 17/ 4/ 1931	Quý Dậu Th. sao Tinh	Th. Hai (Đù) (Th. Quý Mão)	Từ: 7/ 3/ 1932 Đến: 5/ 4/ 1932	Đinh Mão Th. Sao Vị
Th. Ba (Th.) (Th. Nhâm Thìn)	Từ: 18/ 4/ 1931 Đến: 16/ 5/ 1931	Quý Mão Th. sao Quỳ	Th. Ba (Đù) (Th. Giáp Thìn)	Từ: 6/ 4/ 1932 Đến: 5/ 5/ 1932	Đinh Dậu Th. sao Cơ
Th. Tư (Đù) (Th. Quý Ty)	Từ: 17/ 5/ 1931 Đến: 15/ 6/ 1931	Nhâm Thân Th. sao Liễu	Th. Tư (Th.) (Th. Ất Ty)	Từ: 6/ 5/ 1932 Đến: 3/ 6/ 1932	Đinh Mão Th. sao Đẩu
Th. Năm (Th.) (Th. Giáp Ngọ)	Từ: 16/ 6/ 1931 Đến: 14/ 7/ 1931	Nhâm Dần Th. sao Tinh	Th. Năm (Đù) (Th. Bính Ngọ)	Từ: 4/ 6/ 1932 Đến: 3/ 7/ 1932	Bính Thân Th. sao Ngưu
Th. Sáu (Đù) (Th. Ất Mùi)	Từ: 15/ 7/ 1931 Đến: 13/ 8/ 1931	Tân Mùi Sao Trương	Th. Sáu (Th.) (Th. Đinh Mùi)	Từ: 4/ 7/ 1932 Đến: 1/ 8/ 1932	Bính Dần Th. sao Nữ
Th. Bảy (Th.) (Th. Bính Thân)	Từ: 14/ 8/ 1931 Đến: 11/ 9/ 1931	Tân Sửu Th. sao Dục	Th. Bảy (Đù) (Th. Mậu Thân)	Từ: 2/ 8/ 1932 Đến: 31/ 8/ 1932	Ất Mùi Th. sao Hư
Th. Tám (Th.) (Th. Đinh Dậu)	Từ: 12/ 9/ 1931 Đến: 10/ 10/ 1931	Canh Ngọ Th. sao Chấn	Th. Tám (Th.) (Th. Kỷ Dậu)	Từ: 1/ 9/ 1932 Đến: 29/ 9/ 1932	Ất Sửu Th. sao Ngụy
Th. Chín (Đù) (Th. Mậu Tuất)	Từ: 11/ 10/ 1931 Đến: 9/ 11/ 1931	Kỷ Hợi Th. sao Giác	Th. Chín (Th.) (Th. Canh Tuất)	Từ: 30/ 9/ 1932 Đến: 28/ 10/ 1932	Giáp Ngọ Th. sao Thất
Th. Mười (Th.) (Th. Kỷ Hợi)	Từ: 10/ 11/ 1931 Đến: 8/ 12/ 1931	Kỷ Tị Th. sao Cang	Th. Mười (Đù) (Th. Tân Hợi)	Từ: 29/ 10/ 1932 Đến: 27/ 11/ 1932	Quý Hợi Th. sao Bích
Th. Một (Đù) (Th. Canh Tý)	Từ: 9/ 12/ 1931 Đến: 7/ 1/ 1932	Mậu Tuất Th. sao Đê	Th. Một (Th.) (Th. Nhâm Tý)	Từ: 28/ 11/ 1932 Đến: 26/ 12/ 1932	Quý Tị Th. sao Khue
Th. Chap (Th.) (Th. Tân Sửu)	Từ: 8/ 1/ 1932 Đến: 5/ 2/ 1932	Mậu Thìn Th. sao Phòng	Th. Chap (Đù) (Th. Quý Sửu)	Từ: 27/ 12/ 1932 Đến: 25/ 1/ 1933	Nhâm Tuất Th. sao Lâu

Cửu Tinh các tháng năm TânMùi (1931) – Cửu Tinh các tháng năm NhâmThân (1932)

Tháng	Cửu Tinh	Tháng	Cửu Tinh
GIÊNG	5- Ngũ Hoàng-Thổ Tinh	GIÊNG	2- Nhị Hắc - Thổ Tinh
HAI	4- Tứ Lục - Mộc Tinh	HAI	1- Nhất Bạch- ThủyTinh
BA	3- Tam Bích - Mộc Tinh	BA	9- Cửu Tử - Hỏa Tinh
TƯ	2- Nhị Hắc - Thổ Tinh	TƯ	8- Bát Bạch - Thổ Tinh
NĂM	1- Nhất Bạch- ThủyTinh	NĂM	7- Thất Xích - KimTinh
SÁU	9- Cửu Tử - Hỏa Tinh	SÁU	6- Lục Bạch - Kim Tinh
BẢY	8- Bát Bạch - Thổ Tinh	BẢY	5- Ngũ Hoàng- ThổTinh
TÁM	7- Thất Xích - KimTinh	TÁM	4- Tứ Lục - Mộc Tinh
CHÍN	6- Lục Bạch - Kim Tinh	CHÍN	3- Tam Bích - Mộc Tinh
MƯỜI	5- Ngũ Hoàng- ThổTinh	MƯỜI	2- Nhị Hắc - Thổ Tinh
MƯỜI MỘT	4- Tứ Lục - Mộc Tinh	MƯỜI MỘT	1- Nhất Bạch- ThủyTinh
MƯỜI HAI	3- Tam Bích - Mộc Tinh	MƯỜI HAI	9- Cửu Tử - Hỏa Tinh

NĂM QUÝ DẬU (1933)
(Tứ Lục - Mộc Tinh)

NĂM GIÁP TUẤT (1934)
(Tam Bích - Mộc Tinh)

Tháng âm (TênCanChi)	Th. Dương tương ứng	Can Chi Mồng một	Tháng âm (TênCanChi)	Th. Dương tương ứng	Can Chi Mồng một
<u>Th. Giêng (Th.)</u> (Th. Giáp Dần)	Từ: 26/1/1933 Đến: 23/2/1933	Nhâm Thìn <u>Th. sao Vi</u>	<u>Th. Giêng (Th.)</u> (Th. Bính Dần)	Từ: 14/2/1934 Đến: 14/3/1934	Bính Thìn <u>Th. sao Giác</u>
<u>Th. Hai (Đủ)</u> (Th. Ất Mão)	Từ: 24/2/1933 Đến: 25/3/1933	Tân Dậu <u>Th. sao Mão</u>	<u>Th. Hai (Đủ)</u> (Th. Đinh Mão)	Từ: 15/3/1934 Đến: 13/4/1934	Ất Dậu <u>Th. sao Cang</u>
<u>Th. Ba (Đủ)</u> (Th. Bính Thìn)	Từ: 26/3/1933 Đến: 24/4/1933	Tân Mão <u>Th. sao Tất</u>	<u>Th. Ba (Th.)</u> (Th. Mậu Thìn)	Từ: 14/4/1934 Đến: 12/5/1934	Ất Mão <u>Th. sao Đê</u>
<u>Th. Tư (Th.)</u> (Th. Đinh Tỵ)	Từ: 25/4/1933 Đến: 23/5/1933	Tân Dậu <u>Th. sao Chùy</u>	<u>Th. Tư (Đủ)</u> (Th. Kỷ Tỵ)	Từ: 13/5/1934 Đến: 11/6/1934	Giáp Thân <u>Th. sao Phòng</u>
<u>Th. Năm (Đủ)</u> (Th. Mậu Ngọ)	Từ: 24/5/1933 Đến: 22/6/1933	Canh Dần <u>Th. sao Sâm</u>	<u>Th. Năm (Đủ)</u> (Th. Canh Ngọ)	Từ: 12/6/1934 Đến: 11/7/1934	Giáp Dần <u>Th. sao Tâm</u>
<u>Th. Năm Nhuận (Đủ)</u>	Từ: 23/6/1933 Đến: 22/7/1933	Canh Thân <u>Th. sao Sâm</u>	<u>Th. Sáu (Th.)</u> (Th. Tân Mùi)	Từ: 12/7/1934 Đến: 9/8/1934	Giáp Thân <u>Th. sao Vị</u>
<u>Th. Sáu (Th.)</u> (Th. Kỷ Mùi)	Từ: 23/7/1933 Đến: 20/8/1933	Canh Dần <u>Th. sao Tinh</u>	<u>Th. Bảy (Đủ)</u> (Th. Nhâm Thân)	Từ: 10/8/1934 Đến: 8/9/1934	Quý Sửu <u>Th. sao Cơ</u>
<u>Th. Bảy (Đủ)</u> (Th. Canh Thân)	Từ: 21/8/1933 Đến: 19/9/1933	Kỷ Mùi <u>Th. sao Quỳ</u>	<u>Th. Tám (Th)</u> (Th. Quý Dậu)	Từ: 9/9/1934 Đến: 7/10/1934	Quý Mùi <u>Th. sao Đẩu</u>
<u>Th. Tám (Th)</u> (Th. Tân Dậu)	Từ: 20/9/1933 Đến: 18/10/1933	Kỷ Sửu <u>Th. sao Liễu</u>	<u>Th. Chín (Đủ)</u> (Th. Giáp Tuất)	Từ: 8/10/1934 Đến: 6/11/1934	Nhâm Tý <u>Th. sao Ngưu</u>
<u>Th. Chín (Đủ)</u> (Th. Nhâm Tuất)	Từ: 19/10/1933 Đến: 17/11/1933	Mậu Ngọ <u>Th. sao Tinh</u>	<u>Th. Mười (Đủ)</u> (Th. Ất Hợi)	Từ: 7/11/1934 Đến: 6/12/1934	Nhâm Ngọ <u>Th. sao Nữ</u>
<u>Th. Mười (Th.)</u> (Th. Quý Hợi)	Từ: 18/11/1933 Đến: 16/12/1933	Mậu Tý <u>Th. sao Trương</u>	<u>Th. Một (Th.)</u> (Th. Bính Tý)	Từ: 7/12/1934 Đến: 4/1/1935	Nhâm Tý <u>Th. sao Hư</u>
<u>Th. Một (Th.)</u> (Th. Giáp Tý)	Từ: 17/12/1933 Đến: 14/1/1934	Đinh Tị <u>Th. sao Đức</u>	<u>Th. Chap (Đủ)</u> (Th. Đinh Sửu)	Từ: 5/1/1935 Đến: 3/2/1935	Tân Tị <u>Th. sao Ngưu</u>
<u>Th. Chap (Đủ)</u> (Th. Ất Sửu)	Từ: 15/1/1933 Đến: 13/2/1934	Bính Tuất <u>Th. sao Chấn</u>			

Cửu Tinh các tháng năm Quý Dậu (1933) – Cửu Tinh các tháng năm Giáp Tuất (1934)

Tháng	Cửu Tinh	Tháng	Cửu Tinh
GIÊNG	8- Bát Bạch - Thổ Tinh	GIÊNG	5- Ngũ Hoàng - Thổ Tinh
HAI	7- Thất Xích - Kim Tinh	HAI	4- Tứ Lục - Mộc Tinh
BA	6- Lục Bạch - Kim Tinh	BA	3- Tam Bích - Mộc Tinh
TƯ	5- Ngũ Hoàng - Thổ Tinh	TƯ	2- Nhị Hắc - Thổ Tinh
NĂM	4- Tứ Lục - Mộc Tinh	NĂM	1- Nhất Bạch - Thủy Tinh
SÁU	3- Tam Bích - Mộc Tinh	SÁU	9- Cửu Tử - Hỏa Tinh
BẢY	2- Nhị Hắc - Thổ Tinh	BẢY	8- Bát Bạch - Thổ Tinh
TÁM	1- Nhất Bạch - Thủy Tinh	TÁM	7- Thất Xích - Kim Tinh
CHÍN	9- Cửu Tử - Hỏa Tinh	CHÍN	6- Lục Bạch - Kim Tinh
MƯỜI	8- Bát Bạch - Thổ Tinh	MƯỜI	5- Ngũ Hoàng - Thổ Tinh
MƯỜI MỘT	7- Thất Xích - Kim Tinh	MƯỜI MỘT	4- Tứ Lục - Mộc Tinh
MƯỜI HAI	6- Lục Bạch - Kim Tinh	MƯỜI HAI	3- Tam Bích - Mộc Tinh

NĂM ẤT HỢI (1935)
(Nhị Hắc - Thổ Tinh)

NĂM BÌNH TÝ (1936)
(Nhất Bạch - Thủy Tinh)

Tháng âm (TênCanChi)	Th. Dương tương ứng	Can Chi Mồng một	Tháng âm (TênCanChi)	Th. Dương tương ứng	Can Chi Mồng một
Th.Giêng (Th.) (Th. Mậu Dần)	Từ: 4/2/1935 Đến: 4/3/1935	Tân Hợi Th.sao Thất	Th.Giêng (ĐỦ) (Th. Canh Dần)	Từ: 24/1/1936 Đến:22/2/1936	Ât Tị Th. sao Tinh
Th. Hai (Th.) (Th. Kỷ Mão)	Từ: 5/3/1935 Đến: 2/4/1935	Canh Thìn Th.Sao Bích	Th. Hai (Th.) (Th. Tân Mão)	Từ: 23/2/1936 Đến: 22/3/1936	Ât Hợi Th.SaoTrương
Th. Ba (ĐỦ) Th. Canh Thìn	Từ: 3/4/1935 Đến: 2/5/1935	Kỷ Dậu Th.sao Khuê	Th. Ba (Th.) (Th.Nhâm Thìn)	Từ: 23/3/1936 Đến: 20/4/1936	Giáp Thìn Th. sao Dục
Th. Tư (Th.) (Th. Tân Ty)	Từ: 3/5/1935 Đến: 31/5/1935	Kỷ Mão Th. sao Lâu	Th.Ba Nhuận (Đủ)	Từ: 21/4/1936 Đến: 20/5/1936	Quý Dậu Th. sao Dục
Th. Năm (ĐỦ) Th. Nhâm Ngọ)	Từ: 1/6/1935 Đến: 30/6/1935	Mậu Thân Th. sao Vi	Th. Tư (Th.) (Th. Quý Ty)	Từ: 21/5/1936 Đến: 18/6/1936	Quý Mão Th. sao Chẩn
Th. Sáu (Th.) (Th. Quý Mùi)	Từ: 1/7/1935 Đến: 29/7/1935	Mậu Dần Th. sao Mão	Th. Năm(Th) (Th. Giáp Ngọ)	Từ: 19/6/1936 Đến: 17/7/1936	Nhâm Thân Th. sao Giác
Th. Bảy (ĐỦ) (Th.Giáp Thân)	Từ: 30/7/1935 Đến: 28/8/1935	Đinh Mùi Th. sao Tất	Th. Sáu (ĐỦ) (Th. Ất Mùi)	Từ: 18/7/1936 Đến: 16/8/1936	Tân Sửu Th. sao Cang
Th. Tám (ĐỦ) (Th. Ất Dậu)	Từ: 29/8/1935 Đến: 27/9/1935	Đinh Sửu Th.sao Chủy	Th. Bảy (ĐỦ) (Th.Bính Thân)	Từ: 17/8/1936 Đến: 15/9/1936	Tân Mùi Th. sao Đê
Th. Chín (Th.) (Th. Bính Tuất)	Từ: 28/9/1935 Đến: 26/10/1935	Đinh Mùi Th.sao Sâm	Th. Tám (Th) (Th. Đinh Dậu)	Từ: 16/9/1936 Đến: 14/10/1936	Tân Sửu Th. sao Phòng
Th.Mười (ĐỦ) (Th. Đinh Hợi)	Từ: 27/10/1935 Đến:25/11/1935	Bính Tý Th. sao Tinh	Th. Chín (ĐỦ) (Th. Mậu Tuất)	Từ: 15/10/1936 Đến: 13/11/1926	Canh Ngọ Th. sao Tâm
Th. Một (ĐỦ) (Th. Mậu Tý)	Từ: 26/11/1935 Đến:25/12/1935	Bính Ngọ Th. sao Quý	Th.Mười(ĐỦ) (Th. Kỷ Hợi)	Từ: 14/11/1936 Đến:13/12/1936	Canh Tý Th. sao Vi
Th. Chap (Th.) (Th. Kỷ Sửu)	ừ:26/12/1935 ến:23/1/1936	Bính Tý Th.sao Liễu	Th. Một (ĐỦ) (Th. Canh Tý)	Từ: 14/12/1936 Đến: 12/1/1937	Canh Ngọ Th. sao Cơ
			Th.Chap (Th.) (Th. Tân Sửu)	ừ: 13/1/1937 ến: 10/2/1937	Canh Tý Th. sao Đẩu

Cửu Tinh các tháng năm Ất Hợi(1935) - Cửu Tinh các tháng năm Bình Tý(1936)

Tháng	Cửu Tinh	Tháng	Cửu Tinh
GIÊNG	2- Nhị Hắc - Thổ Tinh	GIÊNG	8- Bát Bạch - Thổ Tinh
HAI	1- Nhất Bạch- ThủyTinh	HAI	7- Thất Xích - KimTinh
BA	9- Cửu Tử - Hỏa Tinh	BA	6- Lục Bạch - Kim Tinh
TƯ	8- Bát Bạch - Thổ Tinh	TƯ	5- Ngũ Hoàng- ThổTinh
NĂM	7- Thất Xích - KimTinh	NĂM	4- Tứ Lục - Mộc Tinh
SÁU	6- Lục Bạch - Kim Tinh	SÁU	3- Tam Bích - Mộc Tinh
BẢY	5- Ngũ Hoàng-Thổ Tinh	BẢY	2- Nhị Hắc - Thổ Tinh
TÁM	4- Tứ Lục - Mộc Tinh	TÁM	1- Nhất Bạch- ThủyTinh
CHÍN	3- Tam Bích - Mộc Tinh	CHÍN	9- Cửu Tử - Hỏa Tinh
MƯỜI	2- Nhị Hắc - Thổ Tinh	MƯỜI	8- Bát Bạch - Thổ Tinh
MƯỜI MỘT	1- Nhất Bạch- ThủyTinh	MƯỜI MỘT	7- Thất Xích - KimTinh
MƯỜI HAI	9- Cửu Tử - Hỏa Tinh	MƯỜI HAI	6- Lục Bạch - Kim Tinh

NĂM ĐINH SỬ (1937)**(Cửu Tử - Hòa Tinh)****NĂM MẬU DẦN (1938)****(Bát Bạch - Thổ Tinh)**

Tháng âm (TênCanChi)	Th. Dương tương ứng	Can Chi Mồng một	Tháng âm (TênCanChi)	Th. Dương tương ứng	Can Chi Mồng một
<u>Th. Giêng (Đủ)</u> (Th. Nhâm Dần)	Từ: 11/ 2/1937 Đến: 12/ 3/1937	Kỷ Tị Th. sao Ngưu	<u>Th. Giêng (Đủ)</u> (Th. Giáp Dần)	Từ: 31/ 1/ 1938 Đến: 1/ 3/ 1938	Quý Hợi Th. sao Sầm
<u>Th. Hai (Th.)</u> (Th. Quý Mão)	Từ: 13/ 3/ 1937 Đến: 10/ 4/ 1937	Kỷ Hợi Th. sao Nữ	<u>Th. Hai (Đủ)</u> (Th. Ất Mão)	Từ: 2/ 3/ 1938 Đến: 31/ 3/ 1938	Quý Tị Th. sao Tinh
<u>Th. Ba (Th.)</u> (Th. Giáp Thìn)	Từ: 11/ 4/ 1937 Đến: 9/ 5/ 1937	Mậu Thìn Th. sao Hư	<u>Th. Ba (Th.)</u> (Th. Bính Thìn)	Từ: 1/ 4/ 1938 Đến: 29/ 4/ 1938	Quý Hợi Th. sao Quý
<u>Th. Tư (Đủ)</u> (Th. Ất Ty)	Từ: 10/ 5/ 1937 Đến: 8/ 6/ 1937	Đinh Dậu Th. sao Ngưu	<u>Th. Tư (Th.)</u> (Th. Đinh Ty)	Từ: 30/ 4/ 1938 Đến: 28/ 5/ 1938	Nhâm Thìn Th. sao Liễu
<u>Th. Năm (Th.)</u> Th. Bính Ngọ)	Từ: 9/ 6/ 1937 Đến: 7/ 7/ 1937	Đinh Mão Th. sao Thất	<u>Th. Năm (Đủ)</u> (Th. Mậu Ngọ)	Từ: 29/ 5/ 1938 Đến: 27/ 6/ 1938	Tân Dậu Th. sao Tinh
<u>Th. Sáu (Th.)</u> (Th. Đinh Mùi)	Từ: 8/ 7/ 1937 Đến: 5/ 8/ 1937	Bính Thân Th. sao Bích	<u>Th. Sáu (Th.)</u> (Th. Kỷ Mùi)	Từ: 28/ 6/ 1938 Đến: 26/ 7/ 1938	Tân Mão Th. sao Trương
<u>Th. Bảy (Đủ)</u> (Th. Mậu Thân)	Từ: 6/ 8/ 1937 Đến: 4/ 9/ 1937	Ất Sửu Th. sao Khuê	<u>Th. Bảy (Th.)</u> (Th. Canh Thân)	Từ: 27/ 7/ 1938 Đến: 24/ 8/ 1938	Canh Thân Th. sao Đức
<u>Th. Tám (Th)</u> (Th. Kỷ Dậu)	Từ: 5/ 9/ 1937 Đến: 3/ 10/ 1937	Ất Mùi Th. sao Lâu	<u>Th. Bảy (Đủ)</u> (Đủ)	Từ: 25/ 8/ 1938 Đến: 23/ 9/ 1938	Kỷ Sửu Th. sao Đức
<u>Th. Chín (Đủ)</u> (Th. Canh Tuất)	Từ: 4/ 10/ 1937 Đến: 2/ 11/ 1937	Giáp Tý Th. sao Vi	<u>Th. Tám (Th)</u> (Th. Tân Dậu)	Từ: 24/ 9/ 1938 Đến: 22/ 10/ 1938	Kỷ Mùi Th. sao Chẩn
<u>Th. Mười (Đủ)</u> (Th. Tân Hợi)	Từ: 3/ 11/ 1937 Đến: 2/ 12/ 1937	Giáp Ngọ Th. sao Mão	<u>Th. Chín (Đủ)</u> (Th. Nhâm Tuất)	Từ: 23/ 10/ 1938 Đến: 21/ 11/ 1938	Mậu Tý Th. sao Giác
<u>Th. Một (Đủ)</u> (Th. Nhâm Tý)	Từ: 3/ 12/ 1937 Đến: 1/ 1/ 1938	Giáp Tý Th. sao Tất	<u>Th. Mười (Đủ)</u> (Th. Quý Hợi)	Từ: 22/ 11/ 1938 Đến: 21/ 12/ 1938	Mậu Ngọ Th. sao Cang
<u>Th. Chap (Th)</u> (Th. Quý Sửu)	Từ: 2/ 1/ 1938 Đến: 30/ 1/ 1938	Giáp Ngọ Th. sao Chủ	<u>Th. Một (Th.)</u> (Th. Giáp Tý)	Từ: 22/ 12/ 1938 Đến: 19/ 1/ 1939	Mậu Tý Th. sao Đê
			<u>Th. Chap (Đủ)</u> (Th. Ất Sửu)	Từ: 20/ 1/ 1939 Đến: 18/ 2/ 1939	Đinh Tị Th. sao Phòng

Cửu Tinh các tháng năm Đinh Sửu (1937) – Cửu Tinh các tháng năm Mậu Dần (1938)

Tháng	Cửu Tinh	Tháng	Cửu Tinh
GIÊNG	5- Ngũ Hoàng- Thổ Tinh	GIÊNG	2- Nhi Hắc - Thổ Tinh
HAI	4- Tứ Lục - Mộc Tinh	HAI	1- Nhất Bạch- Thủy Tinh
BA	3- Tam Bích - Mộc Tinh	BA	9- Cửu Tử - Hỏa Tinh
TU	2- Nhị Hắc - Thổ Tinh	TU	8- Bát Bạch - Thổ Tinh
NĂM	1- Nhất Bạch- Thủy Tinh	NĂM	7- Thất Xích - Kim Tinh
SÁU	9- Cửu Tử - Hỏa Tinh	SÁU	6- Lục Bạch - Kim Tinh
BẢY	8- Bát Bạch - Thổ Tinh	BẢY	5- Ngũ Hoàng- Thổ Tinh
TÁM	7- Thất Xích - Kim Tinh	TÁM	4- Tứ Lục - Mộc Tinh
CHÍN	6- Lục Bạch - Kim Tinh	CHÍN	3- Tam Bích - Mộc Tinh
MƯỜI	5- Ngũ Hoàng- Thổ Tinh	MƯỜI	2- Nhị Hắc - Thổ Tinh
MƯỜI MỘT	4- Tứ Lục - Mộc Tinh	MƯỜI MỘT	1- Nhất Bạch- Thủy Tinh
MƯỜI HAI	3- Tam Bích - Mộc Tinh	MƯỜI HAI	9- Cửu Tử - Hỏa Tinh

NĂM KỶ MÃO(1939)
(Thất Xích - Kim Tinh)

NĂM CANH THÌN (1940)
(Lục Bạch - Kim Tinh)

Tháng âm (TênCanChi)	Th. Dương tương ứng	Can Chi Mông một	Tháng âm (TênCanChi)	Th. Dương tương ứng	Can Chi Mông một
Th. Giêng (Đù) (Th. Bính Dần)	Từ: 19/ 2/1939 Đến: 20/ 3/1939	Đinh Hợi Th. sao Tâm	Th. Giêng (Đù) (Th. Mậu Dần)	Từ: 8/ 2/1940 Đến 8/ 3/1940	Tân Tị Th. sao Vi
Th. Hai (Đù) (Th. Đinh Mão)	Từ: 21/ 3/ 1939 Đến: 19/ 4/ 1939	Đinh Tị Th. Sao Vị	Th. Hai (Đù) (Th. Kỷ Mão)	Từ: 9/ 3/1940 Đến: 7/ 4/1940	Tân Hợi Th. sao Mão
Th. Ba (Th.) (Th. Mậu Thìn)	Từ: 20/ 4/ 1939 Đến: 18/ 5/ 1939	Đinh Hợi Th. sao Cơ	Th. Ba (Th.) (Th. Canh Thìn)	Từ: 8/ 4/ 1940 Đến: 6/ 5/ 1940	Tân Tị Th. sao Tuất
Th. Tư (Th.) (Th. Kỷ Ty)	Từ: 19/ 5/ 1939 Đến: 16/ 6/ 1939	Bính Thìn Th. sao Đẩu	Th. Tư (Đù) (Th. Tân Ty)	Từ: 7/ 5/ 1940 Đến: 5/ 6/ 1940	Canh Tuất Th. sao Chủy
Th. Năm (Đù) Th. Canh Ngọ)	Từ: 17/ 6/ 1939 Đến: 16/ 7/ 1939	Ất Dậu Th. sao Ngưu	Th. Năm (Th.) (Th. Nhâm Ngọ)	Từ: 6/ 6/ 1940 Đến: 4/ 7/ 1940	Canh Thìn Th. sao Sâm
Th. Sáu (Th.) (Th. Tân Mùi)	Từ: 17/ 7/ 1939 Đến: 14/ 8/ 1939	Ất Mão Th. sao Nữ	Th. Sáu (Đù) (Th. Quý Mùi)	Từ: 5/ 7/ 1940 Đến: 3/ 8/ 1940	Kỷ Dậu Th. sao Tinh
Th. Bảy (Th.) (Th. Nhâm Thân)	Từ: 15/ 8/ 1939 Đến: 12/ 9/ 1939	Giáp Thân Th. sao Hư	Th. Bảy (Th.) (Th. Giáp Thân)	Từ: 4/ 8/ 1940 Đến: 1/ 9/ 1940	Kỷ Mão Th. sao Quỳ
Th. Tám (Đù) (Th. Quý Dậu)	Từ: 13/ 9/ 1939 Đến: 12/ 10/ 1939	Quý Sửu Th. sao Ngưu	Th. Tám (Th.) (Th. Ất Dậu)	Từ: 2/ 9/ 1940 Đến: 30/ 9/ 1940	Mậu Thân Th. sao Liễu
Th. Chín (Th.) (Th. Giáp Tuất)	Từ: 13/ 10/ 1939 Đến 10/ 11/ 1939	Quý Mùi Th. sao Thất	Th. Chín (Đù) (Th. Bính Tuất)	Từ: 1/ 10/ 1940 Đến: 30/ 10/ 1940	Đinh Sửu Th. sao Tinh
Th. Mười (Đù) (Th. Ất Hợi)	Từ: 11/ 11/ 1939 Đến: 10/ 12/ 1939	Nhâm Tý Th. sao Bích	Th. Mười (Th.) (Th. Đinh Hợi)	Từ: 31/ 10/ 1940 Đến: 28/ 11/ 1940	Đinh Mùi Th. sao Trương
Th. Một (Th.) (Th. Bính Tý)	Từ: 11/ 12/ 1939 Đến: 8/ 1/ 1940	Nhâm Ngọ Th. Sao Khue	Th. Một (Đù) (Th. Mậu Tý)	Từ: 29/ 11/ 1940 Đến: 28/ 12/ 1940	Bính Tý Th. sao Đức
Th. Chap (Đù) (Th. Đinh Sửu)	Từ: 9/ 1/ 1940 Đến 7/ 2/ 1940	Tân Hợi Th. sao Lâu	Th. Chap (Th.) (Th. Kỷ Sửu)	Từ: 29/ 12/ 1940 Đến: 26/ 1/ 1941	Bính Ngọ Th. sao Chấn

Cửu Tinh các tháng năm KỷMão (1939) –Cửu Tinh các tháng năm CanhThìn(1940)

Tháng	Cửu Tinh	Tháng	Cửu Tinh
GIÊNG	8- Bát Bạch - Thổ Tinh	GIÊNG	5- Ngũ Hoàng-Thổ Tinh
HAI	7- Thất Xích - KimTinh	HAI	4- Tứ Lục - Mộc Tinh
BA	6- Lục Bạch - Kim Tinh	BA	3- Tam Bích - Mộc Tinh
TƯ	5- Ngũ Hoàng- ThổTinh	TƯ	2- Nhị Hắc - Thổ Tinh
NĂM	4- Tứ Lục - Mộc Tinh	NĂM	1- Nhất Bạch- ThủyTinh
SÁU	3- Tam Bích - Mộc Tinh	SÁU	9- Cửu Tử - Hỏa Tinh
BẢY	2- Nhị Hắc - Thổ Tinh	BẢY	8- Bát Bạch - Thổ Tinh
TÁM	1- Nhất Bạch- ThủyTinh	TÁM	7- Thất Xích - KimTinh
CHÍN	9- Cửu Tử - Hỏa Tinh	CHÍN	6- Lục Bạch - Kim Tinh
MƯỜI	8- Bát Bạch - Thổ Tinh	MƯỜI	5- Ngũ Hoàng- ThổTinh
MƯỜI MỘT	7- Thất Xích - KimTinh	MƯỜI MỘT	4- Tứ Lục - Mộc Tinh
MƯỜI HAI	6- Lục Bạch - Kim Tinh	MƯỜI HAI	3- Tam Bích - Mộc Tinh

NĂM TÂN TỊ (1941)
(Ngũ Hoàng - Thổ Tinh)

NĂM NHÂM NGỌ (1942)
(Tứ Lạc - Mộc Tinh)

Tháng âm (TênCanChi)	Th. Dương tương ứng	Can Chi Mông một	Tháng âm (TênCanChi)	Th. Dương tương ứng	Can Chi Mông một
<u>Th. Giêng (ĐỦ)</u> (Th. Canh Dần)	Từ: 27/1/1941 Đến: 25/2/1941	Ât Hợi Th. sao Giác	<u>Th. Giêng (ĐỦ)</u> (Th. Nhâm Dần)	Từ: 15/2/1942 Đến: 16/3/1942	Kỷ Hợi Th. sao Thất
<u>Th. Hai (ĐỦ)</u> (Th. Tân Mão)	Từ: 26/2/1941 Đến: 27/3/1941	Ât Tị Th. sao Cang	<u>Th. Hai (Th.)</u> (Th. Quý Mão)	Từ: 17/3/1942 Đến: 14/4/1942	Kỷ Tị Th. Sao Bích
<u>Th. Ba (Th.)</u> Th. Nhâm Thìn	Từ: 28/3/1941 Đến: 25/4/1941	Ât Hợi Th. sao Đê	<u>Th. Ba (ĐỦ)</u> (Th. Giáp Thìn)	Từ: 15/4/1942 Đến: 14/5/1942	Mậu Tuất Th. sao Khuê
<u>Th. Tư (ĐỦ)</u> (Th. Quý Tỵ)	Từ: 26/4/1941 Đến: 25/5/1941	Giáp Thìn Th. sao Phòng	<u>Th. Tư (ĐỦ)</u> (Th. Ât Tỵ)	Từ: 15/5/1942 Đến: 13/6/1942	Mậu Thìn Th. sao Lâu
<u>Th. Năm (ĐỦ)</u> Th. Giáp Ngọ	Từ: 26/5/1941 Đến: 24/6/1941	Giáp Tuất Th. sao Tâm	<u>Th. Năm (Th.)</u> (Th. Bính Ngọ)	Từ: 14/6/1942 Đến: 12/7/1942	Mậu Tuất Th. sao Vi
<u>Th. Sáu (Th.)</u> (Th. Ât Mùi)	Từ: 25/6/1941 Đến: 23/7/1941	Giáp Thìn Th. sao Vi	<u>Th. Sáu (ĐỦ)</u> (Th. Đinh Mùi)	Từ: 13/7/1942 Đến: 11/8/1942	Đinh Mão Th. sao Mão
<u>Th. Sáu Nhuận</u> (Đủ)	Từ: 24/7/1941 Đến: 22/8/1941	Quý Dậu Th. sao Vi	<u>Th. Bảy (Th.)</u> (Th. Mậu Thân)	Từ: 12/8/1942 Đến: 9/9/1942	Đinh Dậu Th. sao Tắt
<u>Th. Bảy (Th.)</u> (Th. Bính Thân)	Từ: 23/8/1941 Đến: 20/9/1941	Quý Mão Th. sao Cơ	<u>Th. Tám (ĐỦ)</u> (Th. Kỷ Dậu)	Từ: 10/9/1942 Đến: 9/10/1942	Bính Dần Th. sao Chủy
<u>Th. Tám (Th.)</u> (Th. Đinh Dậu)	Từ: 21/9/1941 Đến: 19/10/1941	Nhâm Thân Th. sao Đẩu	<u>Th. Chín (Th.)</u> (Th. Canh Tuất)	Từ: 10/10/1942 Đến: 7/11/1942	Bính Thân Th. sao Sâm
<u>Th. Chín (ĐỦ)</u> (Th. Mậu Tuất)	Từ: 20/10/1941 Đến: 18/11/1941	Tân Sửu Th. sao Ngưu	<u>Th. Mười (ĐỦ)</u> (Th. Tân Hợi)	Từ: 8/11/1942 Đến: 7/12/1942	Ât Sửu Th. sao Tinh
<u>Th. Mười (Th.)</u> (Th. Kỷ Hợi)	Từ: 19/11/1941 Đến: 17/12/1941	Tân Mùi Th. sao Nữ	<u>Th. Một (Th.)</u> (Th. Nhâm Tý)	Từ: 8/12/1942 Đến: 5/1/1943	Ât Mùi Th. sao Quy
<u>Th. Một (ĐỦ)</u> (Th. Canh Tý)	Từ: 18/12/1941 Đến: 16/1/1942	Canh Tý Th. sao Hư	<u>Th. Chap (ĐỦ)</u> (Th. Quý Sửu)	Từ: 6/1/1943 Đến: 4/2/1943	Giáp Tý Th. sao Liễu
<u>Th. Chap (Th)</u> (Th. Tân Sửu)	Từ: 17/1/1942 Đến: 14/2/1942	Canh Ngọ Th. sao Ngụy			

Cứu Tinh các tháng năm Tân Tị (1941) - Cứu Tinh các tháng năm Nhâm Ngọ (1942)

Tháng	Cứu Tinh	Tháng	Cứu Tinh
GIÊNG	2- Nhị Hắc - Thổ Tinh	GIÊNG	8- Bát Bạch - Thổ Tinh
HAI	1- Nhất Bạch - Thủy Tinh	HAI	7- Thất Xích - Kim Tinh
BA	9- Cửu Tử - Hỏa Tinh	BA	6- Lục Bạch - Kim Tinh
TƯ	8- Bát Bạch - Thổ Tinh	TƯ	5- Ngũ Hoàng - Thổ Tinh
NĂM	7- Thất Xích - Kim Tinh	NĂM	4- Tứ Lạc - Mộc Tinh
SÁU	6- Lục Bạch - Kim Tinh	SÁU	3- Tam Bích - Mộc Tinh
BẢY	5- Ngũ Hoàng - Thổ Tinh	BẢY	2- Nhị Hắc - Thổ Tinh
TÁM	4- Tứ Lạc - Mộc Tinh	TÁM	1- Nhất Bạch - Thủy Tinh
CHÍN	3- Tam Bích - Mộc Tinh	CHÍN	9- Cửu Tử - Hỏa Tinh
MƯỜI	2- Nhị Hắc - Thổ Tinh	MƯỜI	8- Bát Bạch - Thổ Tinh
MƯỜI MỘT	1- Nhất Bạch - Thủy Tinh	MƯỜI MỘT	7- Thất Xích - Kim Tinh
MƯỜI HAI	9- Cửu Tử - Hỏa Tinh	MƯỜI HAI	6- Lục Bạch - Kim Tinh

LỊCH NĂM QUÝ MÙI (1943)
(Tam Bích - Mộc Tinh)

THÁNG ÂM (Tên Can Chi)	TH. DƯƠNG tương ứng	CAN CHI Mồng một	NGÀY TIẾT KHÍ	
			Đầu tháng	Cuối tháng
<u>Th. Giêng (Th.)</u> (Th. Giáp Dần)	Từ: 5 / 2 / 1943 Đến: 5 / 3 / 1943	Giáp Ngọ <u>Th. sao Tinh</u>	<u>Lập Xuân: M.1</u> Giờ Tý	<u>Vũ Thủy: 15</u> Giờ Tuất
<u>Th. Hai (Đù)</u> (Th. Ất Mão)	Từ: 6 / 3 / 1943 Đến: 4 / 4 / 1943	Quý Hợi <u>Th. Sao Trương</u>	<u>Kinh Tráp: M.1</u> (Sáu nở) G. Dậu	<u>Xuân Phân: 16</u> G. Tuất
<u>Th. Ba (Th.)</u> (Th. Bính Thìn)	Từ: 5 / 4 / 1943 Đến: 3 / 5 / 1943	Quý Tị <u>Th. sao Dục</u>	<u>Thanh Minh: M.2</u> Giờ Tý	<u>Cốc Vũ: 17</u> G. Thìn
<u>Th. Tư (Đù)</u> (Th. Đinh Tỵ)	Từ: 4 / 5 / 1943 Đến: 2 / 6 / 1943	Nhâm Tuất <u>Th. sao Chẩn</u>	<u>Lập Hạ: M.3</u> Giờ Dậu	<u>Tiểu Mãn: 19</u> G. Thìn
<u>Th. Năm (Th.)</u> (Th. Mậu Ngọ)	Từ: 3 / 6 / 1943 Đến: 1 / 7 / 1943	Nhâm Thìn <u>Th. sao Giác</u>	<u>M. Chung: M. 4</u> Giờ Hợi	<u>Ha Chí: 20</u> G. Thân
<u>Th. Sáu (Đù)</u> (Th. Kỷ Mùi)	Từ: 2 / 7 / 1943 Đến 31 / 7 / 1943	Tân Dậu <u>Th. sao Cang</u>	<u>Tiểu Thử: M.7</u> Giờ Thìn	<u>Đại Thử: 23</u> G. Sửu
<u>Th. Bảy (Đù)</u> (Th. Canh Thân)	Từ: 1 / 8 / 1943 Đến: 30 / 8 / 1943	Tân Mão <u>Th. sao Đê</u>	<u>Lập Thu: M.8</u> Giờ Dậu	<u>Xử Thử: 24</u> G. Thìn
<u>Th. Tám (Th.)</u> (Th. Tân Dậu)	Từ: 31 / 8 / 1943 Đến: 28 / 9 / 1943	Tân Dậu <u>Th. sao Phòng</u>	<u>Bach Lô: M.9</u> Giờ Tuất	<u>Thu Phân: 25</u> G. Mão
<u>Th. Chín (Đù)</u> (Th. Nhâm Tuất)	Từ: 29 / 9 / 1943 Đến: 28 / 10 / 1943	Canh Dần <u>Th. sao Tâm</u>	<u>Hàn Lô: 11</u> Giờ Ngọ	<u>Sương Giáng: 26</u> Giờ Thân
<u>Th. Mười (Th.)</u> (Th. Quý Hợi)	Từ: 29 / 10 / 1943 Đến: 26 / 11 / 1943	Canh Thân <u>Th. sao Vị</u>	<u>Lập Đông: 11</u> Giờ Mùi	<u>Tiểu Tuyết: 26</u> (Hanh heo)-G. Ngọ
<u>Th. Một (Đù)</u> (Th. Giáp Tý)	Từ: 27 / 11 / 1943 Đến: 26 / 12 / 1943	Kỷ Sửu <u>Th. sao Cơ</u>	<u>Đại Tuyết: 12</u> (Khô úa)-G. Thìn	<u>Đông Chí: 27</u> G. Sửu
<u>Th. Chạp (Th.)</u> (Th. Ất Sửu)	Từ: 27 / 12 / 1943 Đến: 24 / 1 / 1944	Kỷ Mùi <u>Th. sao Đẩu</u>	<u>Tiểu Hàn: 11</u> Giờ Dậu	<u>Đại Hàn: 26</u> (Giá rét)-G. Ngọ

CỬU TINH CÁC THÁNG NĂM QUÝ MÙI (1943)

Tháng	Cửu Tinh	Tháng	Cửu / Tinh
GIÊNG	5- Ngũ Hoàng- Thổ Tinh	BÀY	8- Bát Bạch- Thổ Tinh
HAI	4- Tứ Lục - Mộc Tinh	TÁM	7- Thất Xích- Kim Tinh
BA	3- Tam Bích - Mộc Tinh	CHÍN	6- Lục Bạch- Kim Tinh
TƯ	2- Nhị Hắc - Thổ Tinh	MƯỜI	5- Ngũ Hoàng- Thổ Tinh
NĂM	1- Nhất Bạch- Thủy Tinh	MƯỜI MỘT	4- Tứ Lục - Mộc Tinh
SÁU	9- Cửu Tử - Hỏa Tinh	MƯỜI HAI	3- Tam Bích - Mộc Tinh

TRUNG NGUYÊN - ĐẠI VẬN THỨ 83 - (1924- 1983)
(Nhị Hắc - Thổ Tinh)

TIỂU VẬN "5" * NGŨ HOÀNG-THỔ TINH (1944-1963)

LỊCH NĂM GIÁP THÂN (1944)
(Nhị Hắc - Thổ Tinh)

THÁNG ÂM (Tên Can Chi)	TH. DƯƠNG tương ứng	CAN CHI Mồng một	NGÀY TIẾT KHÍ	
			Đầu tháng	Cuối tháng
<u>Th. Giêng (Đũ)</u> (Th. Bính Dần)	Từ: 25 / 1/ 1944 Đến: 23 / 2/ 1944	Mậu Tý Th. sao Ngưu	<u>Lập Xuân: 12</u> Giờ Mão	<u>Vũ Thủy: 27</u> Giờ Mùi
<u>Th. Hai (Th.)</u> (Th. Đinh Mão)	Từ: 24 / 2/ 1944 Đến: 23 / 3/ 1944	Mậu Ngọ Th. sao Nữ	<u>Kinh Tráp: 12</u> (Sáu nở)- G. Tý	<u>Xuân Phán: 27</u> Giờ Sửu
<u>Th. Ba (Đủ)</u> (Th. Mậu Thìn)	Từ: 24 / 3/ 1944 Đến: 22 / 4/ 1944	Đinh Hợi Th. sao Hư	<u>Thanh Minh: 13</u> Giờ Mão	<u>Cốc Vũ: 28</u> Giờ Mùi
<u>Th. Tư (Th.)</u> (Th. Kỷ Tỵ)	Từ: 23 / 4/ 1944 Đến: 21 / 5/ 1944	Đinh Tị Th. sao Ngụy	<u>Lập Hạ: 13</u> (Đầu Hè)- G. Tý	<u>Tiểu Mãn: 29</u> Kết Hạ- G. Ngọ
<u>Th. Tư Nhuận</u> (Đủ)	Từ: 22 / 5/ 1944 Đến: 20 / 6/ 1944	Bính Tuất Th. sao Ngụy		<u>Mang Chủng: 16</u> Tua Rua- G. Dần
<u>Th. Năm (Th.)</u> (Th. Canh Ngọ)	Từ: 21 / 6/ 1944 Đến: 19 / 7/ 1944	Bính Thìn Th. sao Thất	<u>Ha Chí: M. 1</u> Giữa Hè- G. Ngọ	<u>Tiểu Thử: 17</u> (Nắngoi)- G. Mùi
<u>Th. Sáu (Đủ)</u> (Th. Tân Mùi)	Từ: 20 / 7/ 1944 Đến: 18 / 8/ 1944	Ất Dậu Th. sao Bích	<u>Đại Thử: M. 4</u> (Nóng nực)- G. Thìn	<u>Lập Thu: 20</u> (Sang Thu)- G. Tý
<u>Th. Bảy (Th.)</u> (Th. Nhâm Thân)	Từ: 19 / 8/ 1944 Đến: 16 / 9/ 1944	Ất Mão Th. sao Khuê	<u>Xử Thử: M. 5</u> (Mưa Ngâu)- G. Mùi	<u>Bach Lô: 21</u> (Nắng Nhat)- G. Sửu
<u>Th. Tám (Đủ)</u> (Th. Quý Dậu)	Từ: 17 / 9/ 1944 Đến: 16 / 10/ 1944	Giáp Thân Th. sao Lâu	<u>Thu Phán: M. 7</u> Giữa Thu- G. Ngọ	<u>Hàn Lô: 22</u> Mát mẻ- G. Dậu
<u>Th. Chín (Đủ)</u> (Th. Giáp Tuất)	Từ: 17 / 10/ 1944 Đến: 15 / 11/ 1944	Giáp Dần Th. sao Vi	<u>Song Giáng: M. 7</u> Giờ Tuất	<u>Lập Đông: 22</u> Giờ Tuất
<u>Th. Mười (Th)</u> (Th. Ất Hợi)	Từ: 16 / 11/ 1944 Đến: 14 / 12/ 1944	Giáp Thân Th. sao Mão	<u>Tiểu Tuyết: M. 7</u> (Hạnh Héo) G. Thìn	<u>Đại Tuyết: 22</u> (Khô úa)- G. Mùi
<u>Th. Một (Đủ)</u> (Th. Bính Tý)	Từ: 15 / 12 / 1944 Đến: 13 / 1 / 1945	Quý Sửu Th. sao Tắt	<u>Đông Chí: M. 8</u> (Giữa Đông) G. Thìn	<u>Tiểu Hàn: 23</u> (Chớm rét)- G. Tý
<u>Th. Chạp (Đủ)</u> (Th. Đinh Sửu)	Từ: 14 / 1 / 1945 Đến: 12 / 2 / 1945	Quý Mùi Th. sao Chủy	<u>Đại Hàn: M. 7</u> (Giá rét)- G. Dậu	<u>Lập Xuân: 22</u> Giờ Hợi

CỬU TINH CÁC THÁNG NĂM GIÁP THÂN (1944)

Tháng	Cửu Tinh	Tháng	Cửu Tinh
GIÊNG	2- Nhị Hắc - Thổ Tinh	BẢY	5- Ngũ Hoàng- Thổ Tinh
HAI	1- Nhất Bạch- Thủy Tinh	TÁM	4- Tứ Lục - Mộc Tinh
BA	9- Cửu Tử - Hỏa Tinh	CHÍN	3- Tam Bích - Mộc Tinh
TƯ	8- Bát Bạch- Thổ Tinh	MƯỜI	2- Nhị Hắc - Thổ Tinh
NĂM	7- Thất Xích- Kim Tinh	MƯỜI MỘT	1- Nhất Bạch- Thủy Tinh
SÁU	6- Lục Bạch- Kim Tinh	MƯỜI HAI	9- Cửu Tử - Hỏa Tinh

NĂM ẤT DẬU (1945)
(Nhất Bạch - Cửu Tinh)

--- **NĂM BÌNH TUẤT (1946)**
(Cửu Tử - Hỏa Tinh)

Tháng âm (TênCanChi)	Th. Dương tương ứng	Can Chi Mồng một	Tháng âm (TênCanChi)	Th. Dương tương ứng	Can Chi Mồng một
<u>Th. Giêng (Th.)</u> (Th. Mậu Dần)	Từ: 13/ 2/ 1945 Đến: 13/ 3/ 1945	Quý Sửu <u>Th. sao Sâm</u>	<u>Th. Giêng (Đủ)</u> (Th. Canh Dần)	Từ: 2/ 2/ 1946 Đến: 3/ 3/ 1946	Đinh Mùi <u>Th. sao Tâm</u>
<u>Th. Hai (Th.)</u> (Th. Kỷ Mão)	Từ: 14/ 3/ 1945 Đến: 11/ 4/ 1945	Nhâm Ngọ <u>Th. Sao Tinh</u>	<u>Th. Hai (Th.)</u> (Th. Tân Mão)	Từ: 4/ 3/ 1946 Đến: 1/ 4/ 1946	Đinh Sửu <u>Th. Sao Vị</u>
<u>Th. Ba (Đủ)</u> (Th. Canh Thìn)	Từ: 12/ 4/ 1945 Đến: 11/ 5/ 1945	Tân Hợi <u>Th. sao Quý</u>	<u>Th. Ba (Th.)</u> (Th. Nhâm Thìn)	Từ: 2/ 4/ 1946 Đến: 30/ 4/ 1946	Bính Ngọ <u>Th. sao Cơ</u>
<u>Th. Tư (Th.)</u> (Th. Tân Ty)	Từ: 12/ 5/ 1945 Đến: 9/ 6/ 1945	Tân Tị <u>Th. sao Liễu</u>	<u>Th. Tư (Đủ)</u> (Th. Quý Ty)	Từ: 1/ 5/ 1946 Đến: 30/ 5/ 1946	Ât Hợi <u>Th. sao Đẩu</u>
<u>Th. Năm (Th.)</u> (Th. Nhâm Ngọ)	Từ: 10/ 6/ 1945 Đến: 8/ 7/ 1945	Canh Tuất <u>Th. sao Tinh</u>	<u>Th. Năm (Th.)</u> (Th. Giáp Ngọ)	Từ: 31/ 5/ 1946 Đến: 28/ 6/ 1946	Ât Tị <u>Th. sao Ngưu</u>
<u>Th. Sáu (Đủ)</u> (Th. Quý Mùi)	Từ: 9/ 7/ 1945 Đến: 7/ 8/ 1945	Kỷ Mão <u>Th. sao Trương</u>	<u>Th. Sáu (Th.)</u> (Th. Ât Mùi)	Từ: 29/ 6/ 1946 Đến: 27/ 7/ 1946	Giáp Tuất <u>Th. sao Nữ</u>
<u>Th. Bảy (Th.)</u> (Th. Giáp Thân)	Từ: 8/ 8/ 1945 Đến: 5/ 9/ 1945	Kỷ Dậu <u>Th. sao Dực</u>	<u>Th. Bảy (Đủ)</u> (Th. Bính Thân)	Từ: 28/ 7/ 1946 Đến: 26/ 8/ 1946	Quý Mão <u>Th. sao Hư</u>
<u>Th. Tám (Đủ)</u> (Th. Ât Dậu)	Từ: 6/ 9/ 1945 Đến: 5/ 10/ 1945	Mậu Dần <u>Th. sao Chẩn</u>	<u>Th. Tám (Th.)</u> (Th. Đinh Dậu)	Từ: 27/ 8/ 1946 Đến: 24/ 9/ 1946	Quý Dậu <u>Th. sao Ngụy</u>
<u>Th. Chín (Đủ)</u> (Th. Bính Tuất)	Từ: 6/ 10/ 1945 Đến: 4/ 11/ 1945	Mậu Thân <u>Th. sao Giác</u>	<u>Th. Chín (Đủ)</u> (Th. Mậu Tuất)	Từ: 25/ 9/ 1946 Đến: 24/ 10/ 1946	Nhâm Dần <u>Th. sao Thất</u>
<u>Th. Mười (Đủ)</u> (Th. Đinh Hợi)	Từ: 5/ 11/ 1945 Đến: 4/ 12/ 1945	Mậu Dần <u>Th. sao Cang</u>	<u>Th. Mười (Đủ)</u> (Th. Kỷ Hợi)	Từ: 25/ 10/ 1946 Đến: 23/ 11/ 1946	Nhâm Thân <u>Th. sao Bích</u>
<u>Th. Một (Th.)</u> (Th. Mậu Tý)	Từ: 5/ 12/ 1945 Đến: 2/ 1/ 1946	Mậu Thân <u>Tháng sao Đê</u>	<u>Th. Một (Th.)</u> (Th. Canh Tý)	Từ: 24/ 11/ 1946 Đến: 22/ 12/ 1946	Nhâm Dần <u>Th. sao Khuê</u>
<u>Th. Chap (Đủ)</u> (Th. Kỷ Sửu)	Từ: 3/ 1/ 1946 Đến: 1/ 2/ 1946	Đinh Sửu <u>Th. sao Phòng</u>	<u>Th. Chap (Đủ)</u> (Th. Tân Sửu)	Từ: 23/ 12/ 1946 Đến: 21/ 1/ 1947	Tân Mùi <u>Th. sao Lâu</u>

Cửu Tinh các tháng năm Ất Dậu (1945) – Cửu Tinh các tháng năm Bình Tuất (1946)

Tháng	Cửu Tinh	Tháng	Cửu Tinh
GIÊNG	8- Bát Bạch - Thổ Tinh	GIÊNG	5- Ngũ Hoàng - Thổ Tinh
HAI	7- Thất Xích - Kim Tinh	HAI	4- Tứ Lục - Mộc Tinh
BA	6- Lục Bạch - Kim Tinh	BA	3- Tam Bích - Mộc Tinh
TƯ	5- Ngũ Hoàng - Thổ Tinh	TƯ	2- Nhị Hắc - Thổ Tinh
NĂM	4- Tứ Lục - Mộc Tinh	NĂM	1- Nhất Bạch - Thủy Tinh
SÁU	3- Tam Bích - Mộc Tinh	SÁU	9- Cửu Tử - Hỏa Tinh
BẢY	2- Nhị Hắc - Thổ Tinh	BẢY	8- Bát Bạch - Thổ Tinh
TÁM	1- Nhất Bạch - Thủy Tinh	TÁM	7- Thất Xích - Kim Tinh
CHÍN	9- Cửu Tử - Hỏa Tinh	CHÍN	6- Lục Bạch - Kim Tinh
MƯỜI	8- Bát Bạch - Thổ Tinh	MƯỜI	5- Ngũ Hoàng - Thổ Tinh
MƯỜI MỘT	7- Thất Xích - Kim Tinh	MƯỜI MỘT	4- Tứ Lục - Mộc Tinh
MƯỜI HAI	6- Lục Bạch - Kim Tinh	MƯỜI HAI	3- Tam Bích - Mộc Tinh

NĂM ĐINH HỢI (1947)
(Bát Bạch - Thổ Tinh)

NĂM MẬU TÝ (1948)
(Thất Xích - Kim Tinh)

Tháng âm (TênCanChi)	Th. Dương tương ứng	Can Chi Mồng một	Tháng âm (TênCanChi)	Th. Dương tương ứng	Can Chi Mồng một
Th. Giêng (ĐÙ) (Th. Nhâm Dần)	Từ: 22/ 1/ 1947 Đến: 20/ 2/ 1947	Tân Sửu Th. sao Vi	Th. Giêng (ĐÙ) (Th. Giáp Dần)	Từ: 10/ 2/ 1948 Đến: 10/ 3/ 1948	Ât Sửu Th. sao Giác
Th. Hai (ĐÙ) (Th. Quý Mão)	Từ: 21/ 2/ 1947 Đến: 22/ 3/ 1947	Tân Mùi Th. sao Mão	Th. Hai (Th.) (Th. Ât Mão)	Từ: 11/ 3/ 1948 Đến: 8/ 4/ 1948	Ât Mùi Th. sao Cang
Th. Hai Nhuận (Thiếu)	Từ: 23/ 3/ 1947 Đến: 20/ 4/ 1947	Tân Sửu Th. sao Mão	Th. Ba (ĐÙ) (Th. Bính Thìn)	Từ: 9/ 4/ 1948 Đến: 8/ 5/ 1948	Giáp Tý Th. sao Đê
Th. Ba (Th.) (Th. Giáp Thìn)	Từ: 21/ 4/ 1947 Đến: 19/ 5/ 1947	Canh Ngọ Th. sao Tất	Th. Tư (Th.) (Th. Đinh Tỵ)	Từ: 9/ 5/ 1948 Đến: 6/ 6/ 1948	Giáp Ngọ Th. sao Phòng
Th. Tư (ĐÙ) (Th. Ât Tỵ)	Từ: 20/ 5/ 1947 Đến: 18/ 6/ 1947	Kỷ Hợi Th. sao Bích	Th. Năm (ĐÙ) (Th. Mậu Ngọ)	Từ: 7/ 6/ 1948 Đến: 6/ 7/ 1948	Quý Hợi Th. sao Tâm
Th. Năm (Th.) (Th. Bính Ngọ)	Từ: 19/ 6/ 1947 Đến: 17/ 7/ 1947	Kỷ Tị Th. sao Sâm	Th. Sáu (Th.) (Th. Kỷ Mùi)	Từ: 7/ 7/ 1948 Đến: 4/ 8/ 1948	Quý Tị Th. sao Vĩ
Th. Sáu (Th.) (Th. Đinh Mùi)	Từ: 18/ 7/ 1947 Đến: 15/ 8/ 1947	Mậu Tuất Th. sao Tinh	Th. Bảy (Th.) (Th. Canh Thân)	Từ: 5/ 8/ 1948 Đến: 2/ 9/ 1948	Nhâm Tuất Th. sao Cơ
Th. Bảy (ĐÙ) (Th. Mậu Thân)	Từ: 16/ 8/ 1947 Đến: 14/ 9/ 1947	Đinh Mão Th. sao Quỳ	Th. Tám (ĐÙ) (Th. Tân Dậu)	Từ: 3/ 9/ 1948 Đến: 2/ 10/ 1948	Tân Mão Th. sao Đẩu
Th. Tám (Th.) (Th. Kỷ Dậu)	Từ: 15/ 9/ 1947 Đến: 13/ 10/ 1947	Đinh Dậu Th. sao Liễu	Th. Chín (Th.) (Th. Nhâm Tuất)	Từ: 3/ 10/ 1948 Đến: 31/ 10/ 1948	Tân Dậu Th. sao Ngưu
Th. Chín (ĐÙ) (Th. Canh Tuất)	Từ: 14/ 10/ 1947 Đến: 12/ 11/ 1947	Bính Dần Th. sao Tinh	Th. Mười (ĐÙ) (Th. Quý Hợi)	Từ: 1/ 11/ 1948 Đến: 30/ 11/ 1948	Canh Dần Th. sao Nữ
Th. Mười (Th.) (Th. Tân Hợi)	Từ: 13/ 11/ 1947 Đến: 11/ 12/ 1947	Bính Thân Th. sao Trương	Th. Một (Th.) (Th. Giáp Tý)	Từ: 1/ 12/ 1948 Đến: 29/ 12/ 1948	Canh Thân Th. sao Hư
Th. Một (ĐÙ) (Th. Nhâm Tý)	Từ: 12/ 12/ 1947 Đến: 10/ 1/ 1948	Ât Sửu Th. sao Dục	Th. Chạp (ĐÙ) (Th. Ât Sửu)	Từ: 30/ 12/ 1948 Đến: 28/ 1/ 1949	Kỷ Sửu Th. sao Ngụy
Th. Chạp (ĐÙ) (Th. Quý Sửu)	Từ: 11/ 1/ 1948 Đến: 9/ 2/ 1948	Ât Mùi Th. sao Chấn			

Cửu Tinh các tháng năm Đinh Hợi (1947) - Cửu Tinh các tháng năm Mậu Tý (1948)

Tháng	Cửu Tinh	Tháng	Cửu Tinh
GIÊNG	2- Nhị Hắc - Thổ Tinh	GIÊNG	8- Bát Bạch - Thổ Tinh
HAI	1- Nhất Bạch - Thủy Tinh	HAI	7- Thất Xích - Kim Tinh
BA	9- Cửu Tử - Hỏa Tinh	BA	6- Lục Bạch - Kim Tinh
TƯ	8- Bát Bạch - Thổ Tinh	TƯ	5- Ngũ Hoàng - Thổ Tinh
NĂM	7- Thất Xích - Kim Tinh	NĂM	4- Tứ Lục - Mộc Tinh
SÁU	6- Lục Bạch - Kim Tinh	SÁU	3- Tam Bích - Mộc Tinh
BẢY	5- Ngũ Hoàng - Thổ Tinh	BẢY	2- Nhị Hắc - Thổ Tinh
TÁM	4- Tứ Lục - Mộc Tinh	TÁM	1- Nhất Bạch - Thủy Tinh
CHÍN	3- Tam Bích - Mộc Tinh	CHÍN	9- Cửu Tử - Hỏa Tinh
MƯỜI	2- Nhị Hắc - Thổ Tinh	MƯỜI	8- Bát Bạch - Thổ Tinh
MƯỜI MỘT	1- Nhất Bạch - Thủy Tinh	MƯỜI MỘT	7- Thất Xích - Kim Tinh
MƯỜI HAI	9- Cửu Tử - Hỏa Tinh	MƯỜI HAI	6- Lục Bạch - Kim Tinh

NĂM KỶ SỬ (1949)

NĂM CANH DẦN (1950)

(Lục Bạch - Kim Tinh)

(Ngũ Hoàng - Thổ Tinh)

Tháng âm (TênCanChi)	Th. Dương tương ứng	Can Chi Mồng một	Tháng âm (TênCanChi)	Th. Dương tương ứng	Can Chi Mồng một
<u>Th. Giêng (Đủ)</u> (Th. Bình Dân)	Từ: 29/ 1/1949 Đến: 27/ 2/1949	Kỷ Mùi Th. sao Thất	<u>Th. Giêng (Th.)</u> (Th. Mậu Dân)	Từ: 17/ 2/1950 Đến: 17/ 3/1950	Quý Mùi Th. sao Tinh
<u>Th. Hai (Th.)</u> (Th. Đinh Mão)	Từ: 28/ 2/1949 Đến: 28/ 3/1949	Kỷ Sửu Th. Sao Bích	<u>Th. Hai (Đủ)</u> (Th. Kỷ Mão)	Từ: 18/ 3/1950 Đến: 16/ 4/1950	Nhâm Tý Th. Sao Trương
<u>Th. Ba (Đủ)</u> (Th. Mậu Thìn)	Từ: 29/ 3/1949 Đến: 27/ 4/1949	Mậu Ngọ Th. Sao Khuê	<u>Th. Ba (Đủ)</u> (Th. Canh Thìn)	Từ: 17/ 4/1950 Đến: 16/ 5/1950	Nhâm Ngọ Th. sao Đức
<u>Th. Tư (Đủ)</u> (Th. Kỷ Tỵ)	Từ: 28/ 4/1949 Đến: 27/ 5/1949	Mậu Tý Th. sao Lâu	<u>Th. Tư (Th.)</u> (Th. Tân Tỵ)	Từ: 17/ 5/1950 Đến: 14/ 6/1950	Nhâm Tý Th. sao Chẩn
<u>Th. Năm (Th.)</u> (Th. Canh Ngọ)	Từ: 28/ 5/1949 Đến: 25/ 6/1949	Mậu Ngọ Th. sao Vi	<u>Th. Năm (Đủ)</u> (Th. Nhâm Ngọ)	Từ: 15/ 6/1950 Đến: 14/ 7/1950	Tân Tị Th. sao Giác
<u>Th. Sáu (Đủ)</u> (Th. Tân Mùi)	Từ: 26/ 6/1949 Đến: 25/ 7/1949	Đinh Hợi Th. sao Mão	<u>Th. Sáu (Đủ)</u> (Th. Quý Mùi)	Từ: 15/ 7/1950 Đến: 13/ 8/1950	Tân Hợi Th. sao Càng
<u>Th. Bảy (Th.)</u> (Th. Nhâm Thân)	Từ: 26/ 7/1949 Đến: 23/ 8/1949	Đinh Tị Th. sao Tất	<u>Th. Bảy (Th.)</u> (Th. Giáp Thân)	Từ: 14/ 8/1950 Đến: 11/ 9/1950	Tân Tị Th. sao Đê
<u>Th. Bảy Nhuận</u> (Thiếu)	Từ: 24/ 8/1949 Đến: 21/ 9/1949	Bính Tuất Th. sao Tất	<u>Th. Tám (Th.)</u> (Th. Ất Dậu)	Từ: 12/ 9/1950 Đến: 10/ 10/1950	Canh Tuất Th. sao Phòng
<u>Th. Tám (Đủ)</u> (Th. Quý Dậu)	Từ: 22/ 9/1949 Đến: 21/ 10/1949	Ất Mão Th. sao Chủy	<u>Th. Chín (Đủ)</u> (Th. Bính Tuất)	Từ: 11/ 10/1950 Đến: 9/ 11/1950	Kỷ Mão Th. sao Tâm
<u>Th. Chín (Th.)</u> (Th. Giáp Tuất)	Từ: 22/ 10/1949 Đến: 19/ 11/1949	Ất Dậu Th. sao Sâm	<u>Th. Mười (Th.)</u> (Th. Đinh Hợi)	Từ: 10/ 11/1950 Đến: 8/ 12/1950	Kỷ Dậu Th. sao Vĩ
<u>Th. Mười (Đủ)</u> (Th. Ất Hợi)	Từ: 20/ 11/1949 Đến: 19/ 12/1949	Giáp Dần Th. sao Tinh	<u>Th. Một (Đủ)</u> (Th. Mậu Tý)	Từ: 9/ 12/1950 Đến: 7/ 1/1951	Mậu Dần Th. sao Cơ
<u>Th. Một (Th.)</u> (Th. Bính Tý)	Từ: 20/ 12/1949 Đến: 17/ 1/1950	Giáp Thân Th. Sao Quy	<u>Th. Chạp (Th.)</u> (Th. Kỷ Sửu)	Từ: 8/ 1/1951 Đến: 5/ 2/1951	Mậu Thân Th. sao Đẩu
<u>Th. Chạp (Đủ)</u> (Th. Đinh Sửu)	Từ: 18/ 1/1950 Đến: 16/ 2/1950	Quý Sửu Th. sao Liễu			

Cửu Tinh các tháng năm Kỷ Sửu (1949) - Cửu Tinh các tháng năm Canh Dần (1950)

Tháng	Cửu Tinh	Tháng	Cửu Tinh
GIÊNG	5- Ngũ Hoàng- Thổ Tinh	GIÊNG	2- Nhi Hắc - Thổ Tinh
HAI	4- Tứ Lục - Mộc Tinh	HAI	1- Nhất Bạch- Thủy Tinh
BA	3- Tam Bích - Mộc Tinh	BA	9- Cửu Tử - Hỏa Tinh
TƯ	2- Nhị Hắc - Thổ Tinh	TƯ	8- Bát Bạch - Thổ Tinh
NĂM	1- Nhất Bạch- Thủy Tinh	NĂM	7- Thất Xích - Kim Tinh
SÁU	9- Cửu Tử - Hỏa Tinh	SÁU	6- Lục Bạch - Kim Tinh
BẢY	8- Bát Bạch - Thổ Tinh	BẢY	5- Ngũ Hoàng- Thổ Tinh
TÁM	7- Thất Xích - Kim Tinh	TÁM	4- Tứ Lục - Mộc Tinh
CHÍN	6- Lục Bạch - Kim Tinh	CHÍN	3- Tam Bích - Mộc Tinh
MƯỜI	5- Ngũ Hoàng- Thổ Tinh	MƯỜI	2- Nhị Hắc - Thổ Tinh
MƯỜI MỘT	4- Tứ Lục - Mộc Tinh	MƯỜI MỘT	1- Nhất Bạch- Thủy Tinh
MƯỜI HAI	3- Tam Bích - Mộc Tinh	MƯỜI HAI	9- Cửu Tử - Hỏa Tinh

NĂM TÂN MÃO (1951) --- NĂM NHÂM THÌN (1952)
(Tứ Lục - Mộc Tinh) (Tam Bích - Mộc Tinh)

Tháng âm (TênCanChi)	Th. Dương tương ứng	Can Chi Mồng một	Tháng âm (TênCanChi)	Th. Dương tương ứng	Can Chi Mồng một
<u>Th. Giêng (ĐÙ)</u> (Th. Canh Dần)	Từ: 6/2/1951 Đến: 7/3/1951	Đinh Sửu Th. sao Ngưu	<u>Th. Giêng (Th.)</u> (Th. Nhâm Dần)	Từ: 27/1/1952 Đến: 24/2/1952	Nhâm Thân Th. sao Sấm
<u>Th. Hai (Th.)</u> (Th. Tân Mão)	Từ: 8/3/1951 Đến: 5/4/1951	Đinh Mùi Th. sao Nữ	<u>Th. Hai (ĐÙ)</u> (Th. Quý Mão)	Từ: 25/2/1952 Đến: 25/3/1952	Tân Sửu Th. Sao Tinh
<u>Th. Ba (ĐÙ)</u> (Th. Nhâm Thìn)	Từ: 6/4/1951 Đến: 5/5/1951	Bính Tý Th. sao Hư	<u>Th. Ba (Th.)</u> (Th. Giáp Thìn)	Từ: 26/3/1952 Đến: 23/4/1952	Tân Mùi Th. sao Quy
<u>Th. Tư (ĐÙ)</u> (Th. Quý Tỵ)	Từ: 6/5/1951 Đến: 4/6/1951	Bính Ngọ Th. sao Ngưu	<u>Th. Tư (ĐÙ)</u> (Th. Ất Tỵ)	Từ: 24/4/1952 Đến: 23/5/1952	Canh Tỵ Th. sao Liễu
<u>Th. Năm (Th.)</u> (Th. Giáp Ngọ)	Từ: 5/6/1951 Đến: 3/7/1951	Bính Tý Th. sao Thất	<u>Th. Năm (Th.)</u> (Th. Bính Ngọ)	Từ: 24/5/1952 Đến: 21/6/1952	Canh Ngọ Th. sao Tinh
<u>Th. Sáu (ĐÙ)</u> (Th. Ất Mùi)	Từ: 4/7/1951 Đến: 2/8/1951	Ất Tị Th. sao Bích	<u>Th. Năm Nhuận (ĐÙ)</u>	Từ: 22/6/1952 Đến: 21/7/1952	Kỷ Hợi Th. sao Tinh
<u>Th. Bảy (Th.)</u> (Th. Bính Thân)	Từ: 3/8/1951 Đến: 31/8/1951	Ất Hợi Th. sao Khuê	<u>Th. Sáu (Th.)</u> (Th. Đinh Mùi)	Từ: 22/7/1952 Đến: 19/8/1952	Kỷ Tị Th. sao Trương
<u>Th. Tám (ĐÙ)</u> (Th. Đinh Dậu)	Từ: 1/9/1951 Đến: 30/9/1951	Giáp Thìn Th. sao Lâu	<u>Th. Bảy (ĐÙ)</u> (Th. Mậu Thân)	Từ: 20/8/1952 Đến: 18/9/1952	Mậu Tuất Th. sao Dục
<u>Th. Chín (Th.)</u> (Th. Mậu Tuất)	Từ: 1/10/1951 Đến: 29/10/1951	Giáp Tuất Th. sao Vi	<u>Th. Tám (ĐÙ)</u> (Th. Kỷ Dậu)	Từ: 19/9/1952 Đến: 18/10/1952	Mậu Thìn Th. sao Chẩn
<u>Th. Mười (ĐÙ)</u> (Th. Kỷ Hợi)	Từ: 30/10/1951 Đến: 28/11/1951	Quý Mão Th. sao Mão	<u>Th. Chín (Th.)</u> (Th. Canh Tuất)	Từ: 19/10/1952 Đến: 16/11/1952	Mậu Tuất Th. sao Giác
<u>Th. Một (Th.)</u> (Th. Canh Tý)	Từ: 29/11/1951 Đến: 27/12/1951	Quý Dậu Th. sao Tất	<u>Th. Mười (ĐÙ)</u> (Th. Tân Hợi)	Từ: 17/11/1952 Đến: 16/12/1952	Đinh Mão Th. sao Cang
<u>Th. Chap (ĐÙ)</u> (Th. Tân Sửu)	Từ: 28/12/1951 Đến: 26/1/1952	Nhâm Dần Th. sao Chủy	<u>Th. Một (Th.)</u> (Th. Nhâm Tý)	Từ: 17/12/1952 Đến: 14/1/1953	Đinh Dậu Th. sao Đê
			<u>Th. Chap (ĐÙ)</u> (Th. Quý Sửu)	15/1/1953 13/2/1953	Bính Dần Th. sao Phòng

Cửu Tinh các tháng năm Tân Mão (1951) – Cửu Tinh các tháng năm Nhâm Thìn (1952)

Tháng	Cửu Tinh	Tháng	Cửu Tinh
GIÉNG	8- Bát Bạch - Thổ Tinh	GIÉNG	5- Ngũ Hoàng - Thổ Tinh
HAI	7- Thất Xích - Kim Tinh	HAI	4- Tứ Lục - Mộc Tinh
BA	6- Lục Bạch - Kim Tinh	BA	3- Tam Bích - Mộc Tinh
TƯ	5- Ngũ Hoàng - Thổ Tinh	TƯ	2- Nhị Hắc - Thổ Tinh
NĂM	4- Tứ Lục - Mộc Tinh	NĂM	1- Nhất Bạch - Thủy Tinh
SÁU	3- Tam Bích - Mộc Tinh	SÁU	9- Cửu Tử - Hỏa Tinh
BẢY	2- Nhị Hắc - Thổ Tinh	BẢY	8- Bát Bạch - Thổ Tinh
TÁM	1- Nhất Bạch - Thủy Tinh	TÁM	7- Thất Xích - Kim Tinh
CHÍN	9- Cửu Tử - Hỏa Tinh	CHÍN	6- Lục Bạch - Kim Tinh
MƯỜI	8- Bát Bạch - Thổ Tinh	MƯỜI	5- Ngũ Hoàng - Thổ Tinh
MƯỜI MỘT	7- Thất Xích - Kim Tinh	MƯỜI MỘT	4- Tứ Lục - Mộc Tinh
MƯỜI HAI	6- Lục Bạch - Kim Tinh	MƯỜI HAI	3- Tam Bích - Mộc Tinh

NĂM QUÝ TỊ (1953)
(Nhị Hắc - Thổ Tinh)

NĂM GIÁP NGỌ (1954)
(Nhất Bạch - Thủy Tinh)

Tháng âm (TênCanChi)	Th. Dương tương ứng	Can Chi Mông một	Tháng âm (TênCanChi)	Th. Dương tương ứng	Can Chi Mông một
Th. Giêng (Th.) (Th. Giáp Dần)	Từ: 14/2/1953 Đến: 14/3/1953	Bính Thân Th. sao Tâm	Th. Giêng (ĐỦ) (Th. Bính Dần)	Từ: 3/2/1954 Đến: 4/3/1954	Canh Dần Th. sao Vi
Th. Hai (Đủ) (Th. Ất Mão)	Từ: 15/3/1953 Đến: 13/4/1953	Ất Sửu Th. sao Vị	Th. Hai (Th.) (Th. Đinh Mão)	Từ: 5/3/1954 Đến: 2/4/1954	Canh Thân Th. sao Mão
Th. Ba (Th.) (Th. Bính Thìn)	Từ: 14/4/1953 Đến: 12/5/1953	Ất Mùi Th. sao Cự	Th. Ba (Đủ) (Th. Mậu Thìn)	Từ: 3/4/1954 Đến: 2/5/1954	Kỷ Sửu Th. sao Tắt
Th. Tư (Th.) (Th. Đinh Tỵ)	Từ: 13/5/1953 Đến: 10/6/1953	Giáp Tý Th. sao Đẩu	Th. Tư (Th.) (Th. Kỷ Tỵ)	Từ: 3/5/1954 Đến: 31/5/1954	Kỷ Mùi Th. sao Chủy
Th. Năm (Đủ) (Th. Mậu Ngọ)	Từ: 11/6/1953 Đến: 10/7/1953	Quý Tị Th. sao Ngưu	Th. Năm (Th.) (Th. Canh Ngọ)	Từ: 1/6/1954 Đến: 29/6/1954	Mậu Tý Th. sao Sâm
Th. Sáu (Th.) (Th. Kỷ Mùi)	Từ: 11/7/1953 Đến: 8/8/1953	Quý Hợi Th. sao Nữ	Th. Sáu (ĐỦ) (Th. Tân Mùi)	Từ: 30/6/1954 Đến: 29/7/1954	Đinh Tị Th. sao Tinh
Th. Bảy (Đủ) (Th. Canh Thân)	Từ: 9/8/1953 Đến: 7/9/1953	Nhâm Thìn Th. sao Hư	Th. Bảy (Th.) (Th. Nhâm Thân)	Từ: 30/7/1954 Đến: 27/8/1954	Đinh Hợi Th. sao Quỳ
Th. Tám (Đủ) (Th. Tân Dậu)	Từ: 8/9/1953 Đến: 7/10/1953	Nhâm Tuất Th. sao Ngụy	Th. Tám (ĐỦ) (Th. Quý Dậu)	Từ: 28/8/1954 Đến: 26/9/1954	Bính Thìn Th. sao Liễu
Th. Chín (Đủ) (Th. Nhâm Tuất)	Từ: 8/10/1953 Đến: 6/11/1953	Nhâm Thìn Th. sao Thất	Th. Chín (ĐỦ) (Th. Giáp Tuất)	Từ: 27/9/1954 Đến: 26/10/1954	Bính Tuất Th. sao Tinh
Th. Mười (Th.) (Th. Quý Hợi)	Từ: 7/11/1953 Đến: 5/12/1953	Nhâm Tuất Th. sao Bích	Th. Mười (Th.) (Th. Ất Hợi)	Từ: 27/10/1954 Đến: 24/11/1954	Bính Thìn Th. sao Trương
Th. Một (Đủ) (Th. Giáp Tý)	Từ: 6/12/1953 Đến: 4/1/1954	Tân Mão Th. sao Khue	Th. Một (ĐỦ) (Th. Bính Tý)	Từ: 25/11/1954 Đến: 24/12/1954	Ất Dậu Tháng sao Dực
Th. Chap (Th.) (Th. Ất Sửu)	Từ: 5/1/1954 Đến: 2/2/1954	Tân Dậu Th. sao Lâu	Th. Chap (ĐỦ) (Th. Đinh Sửu)	Từ: 25/12/1955 Đến: 23/1/1955	Ất Mão Th. sao Chấn

Cửu Tinh các tháng năm Quý Tị (1953)-Cửu Tinh các tháng năm Giáp Ngọ (1954)

Tháng	Cửu Tinh	Tháng	Cửu Tinh
GIÊNG	2- Nhị Hắc - Thổ Tinh	GIÊNG	8- Bát Bạch - Thổ Tinh
HAI	1- Nhất Bạch - Thủy Tinh	HAI	7- Thất Xích - Kim Tinh
BA	9- Cửu Tử - Hỏa Tinh	BA	6- Lục Bạch - Kim Tinh
TƯ	8- Bát Bạch - Thổ Tinh	TƯ	5- Ngũ Hoàng - Thổ Tinh
NĂM	7- Thất Xích - Kim Tinh	NĂM	4- Tứ Lục - Mộc Tinh
SÁU	6- Lục Bạch - Kim Tinh	SÁU	3- Tam Bích - Mộc Tinh
BẢY	5- Ngũ Hoàng - Thổ Tinh	BẢY	2- Nhị Hắc - Thổ Tinh
TÁM	4- Tứ Lục - Mộc Tinh	TÁM	1- Nhất Bạch - Thủy Tinh
CHÍN	3- Tam Bích - Mộc Tinh	CHÍN	9- Cửu Tử - Hỏa Tinh
MƯỜI	2- Nhị Hắc - Thổ Tinh	MƯỜI	8- Bát Bạch - Thổ Tinh
MƯỜI MỘT	1- Nhất Bạch - Thủy Tinh	MƯỜI MỘT	7- Thất Xích - Kim Tinh
MƯỜI HAI	9- Cửu Tử - Hỏa Tinh	MƯỜI HAI	6- Lục Bạch - Kim Tinh

NĂM ẤT MÙI (1955)
(Cửu Tử - Hỏa Tinh)

NĂM BÌNH THÂN (1956)
(Bát Bạch - Thổ Tinh)

Tháng âm (TênCanChi)	Th. Dương tương ứng	Can Chi Mồng một	Tháng âm (TênCanChi)	Th. Dương tương ứng	Can Chi Mồng một
<u>Th. Giêng (Th.)</u> (Th. Mậu Dần)	Từ: 24/ 1/ 1955 Đến: 21/ 2/ 1955	Ất Dậu Th. sao Giác	<u>Th. Giêng (Th.)</u> (Th. Canh Dần)	Từ: 12/ 2/ 1956 Đến: 11/ 3/ 1956	Kỷ Dậu Th. sao Thất
<u>Th. Hai (Đủ)</u> (Th. Kỷ Mão)	Từ: 22/ 2/ 1955 Đến: 23/ 3/ 1955	Giáp Dần Th. Sao Cang	<u>Th. Hai (Đủ)</u> (Th. Tân Mão)	Từ: 12/ 3/ 1956 Đến: 10/ 4/ 1956	Mậu Dần Th. Sao Bích
<u>Th. Ba (Th.)</u> (Th. Canh Thìn)	Từ: 24/ 3/ 1955 Đến: 21/ 4/ 1955	Giáp Thân Th. sao Đê	<u>Th. Ba (Th.)</u> (Th. Nhâm Thìn)	Từ: 11/ 4/ 1956 Đến: 9/ 5/ 1956	Mậu Thân Th. sao Khuê
<u>Th. Ba Nhuận</u> (Đủ)	Từ: 22/ 4/ 1955 Đến: 21/ 5/ 1955	Quý Sửu Th. sao Đê	<u>Th. Tư (Đủ)</u> (Th. Quý Tỵ)	Từ: 10/ 5/ 1956 Đến: 8/ 6/ 1956	Đinh Sửu Th. sao Lâu
<u>Th. Tư (Th.)</u> (Th. Tân Tỵ)	Từ: 22/ 5/ 1955 Đến: 19/ 6/ 1955	Quý Mùi Th. sao Phòng	<u>Th. Năm (Th)</u> (Th. Giáp Ngọ)	Từ: 9/ 6/ 1956 Đến: 7/ 7/ 1956	Đinh Mùi Th. sao Vi
<u>Th. Năm (Th.)</u> Th. Nhâm Ngọ)	Từ: 20/ 6/ 1955 Đến: 18/ 7/ 1955	Nhâm Tý Th. sao Tâm	<u>Th. Sáu (Th.)</u> (Th. Ất Mùi)	Từ: 8/ 7/ 1956 Đến: 5/ 8/ 1956	Bính Tý Th. sao Mão
<u>Th. Sáu (Đủ)</u> (Th. Quý Mùi)	Từ: 19/ 7/ 1955 Đến: 17/ 8/ 1955	Tân Tị Th. sao Vị	<u>Th. Bảy (Đủ)</u> (Th. Bính Thân)	Từ: 6/ 8/ 1956 Đến: 4/ 9/ 1956	Ất Tị Th. sao Tắt
<u>Th. Bảy (Th.)</u> (Th. Giáp Thân)	Từ: 18/ 8/ 1955 Đến: 15/ 9/ 1955	Tân Hợi Th. sao Cơ	<u>Th. Tám (Th)</u> (Th. Đinh Dậu)	Từ: 5/ 9/ 1956 Đến: 3/ 10/ 1956	Ất Hợi Th. sao Chủy
<u>Th. Tám (Đủ)</u> (Th. Ất Dậu)	Từ: 16/ 9/ 1955 Đến: 15/ 10/ 1955	Canh Thìn Th. sao Đẩu	<u>Th. Chín (Đủ)</u> (Th. Mậu Tuất)	Từ: 4/ 10/ 1956 Đến: 2/ 11/ 1956	Giáp Thìn Th. sao Sâm
<u>Th. Chín (Th.)</u> (Th. Bính Tuất)	Từ: 16/ 10/ 1955 Đến: 13/ 11/ 1955	Canh Tuất Th. sao Ngưu	<u>Th. Mười (Th.)</u> (Th. Kỷ Hợi)	Từ: 3/ 11/ 1956 Đến: 1/ 12/ 1956	Giáp Tuất Th. sao Tinh
<u>Th. Mười (Đủ)</u> (Th. Đinh Hợi)	Từ: 14/ 11/ 1955 Đến: 13/ 12/ 1955	Kỷ Mão Th. sao Nữ	<u>Th. Một (Đủ)</u> (Th. Canh Tý)	Từ: 2/ 12/ 1956 Đến: 31/ 12/ 1956	Quý Mão Th. sao Quỳ
<u>Th. Một (Đủ)</u> (Th. Mậu Tý)	Từ: 14/ 12/ 1955 Đến: 12/ 1/ 1956	Kỷ Dậu Th. sao Hư	<u>Th. Chạp (Đủ)</u> (Th. Tân Sửu)	Từ: 1/ 1/ 1957 Đến: 30/ 1/ 1957	Quý Dậu Th. sao Liễu
<u>Th. Chạp (Đủ)</u> (Th. Kỷ Sửu)	Từ: 13/ 1/ 1956 Đến: 11/ 2/ 1956	Kỷ Mão Th. sao Ngụy			

Cửu Tinh các tháng năm Ất Mùi (1955) - Cửu Tinh các tháng năm Bình Thân (1956)

Tháng	Cửu Tinh	Tháng	Cửu Tinh
GIÊNG	5- Ngũ Hoàng- Thổ Tinh	GIÊNG	2- Nhị Hắc - Thổ Tinh
HAI	4- Tứ Lục - Mộc Tinh	HAI	1- Nhất Bạch- Thủy Tinh
BA	3- Tam Bích - Mộc Tinh	BA	9- Cửu Tử - Hỏa Tinh
TƯ	2- Nhị Hắc - Thổ Tinh	TƯ	8- Bát Bạch - Thổ Tinh
NĂM	1- Nhất Bạch- Thủy Tinh	NĂM	7- Thất Xích - Kim Tinh
SÁU	9- Cửu Tử - Hỏa Tinh	SÁU	6- Lục Bạch - Kim Tinh
BẢY	8- Bát Bạch - Thổ Tinh	BẢY	5- Ngũ Hoàng- Thổ Tinh
TÁM	7- Thất Xích - Kim Tinh	TÁM	4- Tứ Lục - Mộc Tinh
CHÍN	6- Lục Bạch - Kim Tinh	CHÍN	3- Tam Bích - Mộc Tinh
MƯỜI	5- Ngũ Hoàng- Thổ Tinh	MƯỜI	2- Nhị Hắc - Thổ Tinh
MƯỜI MỘT	4- Tứ Lục - Mộc Tinh	MƯỜI MỘT	1- Nhất Bạch- Thủy Tinh
MƯỜI HAI	3- Tam Bích - Mộc Tinh	MƯỜI HAI	9- Cửu Tử - Hỏa Tinh

NĂM ĐINH DẬU (1957) --- NĂM MẬU TUẤT (1958)
(Thất Xích - Kim Tinh) (Lục Bạch - Kim Tinh)

Tháng âm (TênCanChi)	Th. Dương tương ứng	Can Chi Mồng một	Tháng âm (TênCanChi)	Th. Dương tương ứng	Can Chi Mồng một
<u>Th. Giêng (Đủ)</u> (Th. Nhâm Dần)	Từ: 31/1/1957 Đến: 1/3/1957	Quý Mão Th. sao Tinh	<u>Th. Giêng (Đủ)</u> (Th. Giáp Dần)	Từ: 18/2/1958 Đến: 19/3/1958	Bính Dần Th. sao Ngưu
<u>Th. Hai (Th.)</u> (Th. Quý Mão)	Từ: 2/3/1957 Đến: 30/3/1957	Quý Dậu Th. sao Trương	<u>Th. Hai (Đủ)</u> (Th. Ất Mão)	Từ: 20/3/1958 Đến: 18/4/1958	Bính Thân Th. sao Nữ
<u>Th. Ba (Đủ)</u> (Th. Giáp Thìn)	Từ: 31/3/1957 Đến: 29/4/1957	Nhâm Dần Th. sao Đức	<u>Th. Ba (Đủ)</u> (Th. Bính Thìn)	Từ: 19/4/1958 Đến: 18/5/1958	Bính Dần Th. sao Hư
<u>Th. Tư (Th.)</u> (Th. Ất Tỵ)	Từ: 30/4/1957 Đến: 28/5/1957	Nhâm Thân Th. sao Chẩn	<u>Th. Tư (Th.)</u> (Th. Đinh Tỵ)	Từ: 19/5/1958 Đến: 16/6/1958	Bính Thân Th. sao Ngụy
<u>Th. Năm (Đủ)</u> (Th. Bính Ngọ)	Từ: 29/5/1957 Đến: 27/6/1957	Tân Sửu Th. sao Giác	<u>Th. Năm (Đủ)</u> (Th. Mậu Ngọ)	Từ: 17/6/1958 Đến: 16/7/1958	Ất Sửu Th. sao Thất
<u>Th. Sáu (Th.)</u> (Th. Đinh Mùi)	Từ: 28/6/1957 Đến: 26/7/1957	Tân Mùi Th. sao Cang	<u>Th. Sáu (Th.)</u> (Th. Kỷ Mùi)	Từ: 17/7/1958 Đến: 14/8/1958	Ất Mùi Th. sao Bích
<u>Th. Bảy (Th.)</u> (Th. Mậu Thân)	Từ: 27/7/1957 Đến: 24/8/1957	Canh Tý Th. sao Đê	<u>Th. Bảy (Th.)</u> (Th. Canh Thân)	Từ: 15/8/1958 Đến: 12/9/1958	Giáp Tý Th. sao Khuê
<u>Th. Tám (Đủ)</u> (Th. Kỷ Dậu)	Từ: 25/8/1957 Đến: 23/9/1957	Kỷ Tị Th. sao Phòng	<u>Th. Tám (Đủ)</u> (Th. Tân Dậu)	Từ: 13/9/1958 Đến: 12/10/1958	Quý Tị Th. sao Lâu
<u>Th. Tám Nhuận</u> (Thiếu)	Từ: 24/9/1957 Đến: 22/10/1957	Kỷ Hợi Th. sao Phòng	<u>Th. Chín (Th.)</u> (Th. Nhâm Tuất)	Từ: 13/10/1958 Đến: 10/11/1958	Quý Hợi Th. sao Vi
<u>Th. Chín (Đủ)</u> (Th. Canh Tuất)	Từ: 23/10/1957 Đến: 21/11/1957	Mậu Thìn Th. sao Tâm	<u>Th. Mười (Đủ)</u> (Th. Quý Hợi)	Từ: 11/11/1958 Đến: 10/12/1958	Nhâm Thìn Th. sao Mão
<u>Th. Mười (Th.)</u> (Th. Tân Hợi)	Từ: 22/11/1957 Đến: 20/12/1957	Mậu Tuất Th. sao Vi	<u>Th. Một (Th.)</u> (Th. Giáp Tý)	Từ: 11/12/1958 Đến: 8/1/1959	Nhâm Tuất Th. sao Tất
<u>Th. Một (Đủ)</u> (Th. Nhâm Tý)	Từ: 21/12/1957 Đến: 19/1/1958	Đinh Mão Th. sao Cơ	<u>Th. Chap (Đủ)</u> (Th. Ất Sửu)	Từ: 9/1/1959 Đến: 7/2/1959	Tân Mão Th. sao Chủ
<u>Th. Chap (Th.)</u> (Th. Quý Sửu)	Từ: 20/1/1958 Đến: 17/2/1958	Đinh Dậu Th. sao Đẩu			

Cửu Tinh các tháng năm Đinh Dậu (1957) - Cửu Tinh các tháng năm Mậu Tuất (1958)

Tháng	Cửu Tinh	Tháng	Cửu Tinh
GIÊNG	8- Bát Bạch - Thổ Tinh	GIÊNG	5- Ngũ Hoàng - Thổ Tinh
HAI	7- Thất Xích - Kim Tinh	HAI	4- Tứ Lục - Mộc Tinh
BA	6- Lục Bạch - Kim Tinh	BA	3- Tam Bích - Mộc Tinh
TƯ	5- Ngũ Hoàng - Thổ Tinh	TƯ	2- Nhị Hắc - Thổ Tinh
NĂM	4- Tứ Lục - Mộc Tinh	NĂM	1- Nhất Bạch - Thủy Tinh
SÁU	3- Tam Bích - Mộc Tinh	SÁU	9- Cửu Tử - Hỏa Tinh
BẢY	2- Nhị Hắc - Thổ Tinh	BẢY	8- Bát Bạch - Thổ Tinh
TÁM	1- Nhất Bạch - Thủy Tinh	TÁM	7- Thất Xích - Kim Tinh
CHÍN	9- Cửu Tử - Hỏa Tinh	CHÍN	6- Lục Bạch - Kim Tinh
MƯỜI	8- Bát Bạch - Thổ Tinh	MƯỜI	5- Ngũ Hoàng - Thổ Tinh
MƯỜI MỘT	7- Thất Xích - Kim Tinh	MƯỜI MỘT	4- Tứ Lục - Mộc Tinh
MƯỜI HAI	6- Lục Bạch - Kim Tinh	MƯỜI HAI	3- Tam Bích - Mộc Tinh

NĂM KỶ HỢI (1959)
(Ngũ Hoàng - Thổ Tinh)

--- **NĂM CANH TÝ (1960)**
(Tứ Lục - Mộc Tinh)

Tháng âm (TênCanChi)	Th. Dương tương ứng	Can Chi Mông một	Tháng âm (TênCanChi)	Th. Dương tương ứng	Can Chi Mông một
<u>Th. Giêng (Th.)</u> (Th. Bính Dần)	Từ: 8/2/1959 Đến: 8/3/1959	Tân Dậu Th. sao Sâm	<u>Th. Giêng (Đủ)</u> (Th. Mậu Dần)	Từ: 28/1/1960 Đến: 26/2/1960	Ât Mão Th. sao Tầm
<u>Th. Hai (Đủ)</u> (Th. Đinh Mão)	Từ: 9/3/1959 Đến: 7/4/1959	Canh Dần Th. Sao Tinh	<u>Th. Hai (Th.)</u> (Th. Kỷ Mão)	Từ: 27/2/1960 Đến: 26/3/1960	Ât Dậu Th. Sao Vi
<u>Th. Ba (Đủ)</u> (Th. Mậu Thìn)	Từ: 8/4/1959 Đến: 7/5/1959	Canh Thân Th. Sao Quỷ	<u>Th. Ba (Đủ)</u> (Th. Canh Thìn)	Từ: 27/3/1960 Đến: 25/4/1960	Giáp Dần Th. sao Cơ
<u>Th. Tư (Th.)</u> (Th. Kỷ Tỵ)	Từ: 8/5/1959 Đến: 5/6/1959	Canh Dần Th. sao Liễu	<u>Th. Tư (Th.)</u> (Th. Tân Tỵ)	Từ: 26/4/1960 Đến: 24/5/1960	Giáp Thân Th. sao Đẩu
<u>Th. Năm (Đủ)</u> (Th. Canh Ngọ)	Từ: 6/6/1959 Đến: 5/7/1959	Kỷ Mùi Th. sao Tinh	<u>Th. Năm (Đủ)</u> (Th. Nhâm Ngọ)	Từ: 25/5/1960 Đến: 23/6/1960	Quý Sửu Th. sao Ngưu
<u>Th. Sáu (Th.)</u> (Th. Tân Mùi)	Từ: 6/7/1959 Đến: 3/8/1959	Kỷ Sửu Th. sao Trương	<u>Th. Sáu (Đủ)</u> (Th. Quý Mùi)	Từ: 24/6/1960 Đến: 23/7/1960	Quý Mùi Th. sao Nữ
<u>Th. Bảy (Đủ)</u> (Th. Nhâm Thân)	Từ: 4/8/1959 Đến: 2/9/1959	Mậu Ngọ Th. sao Dục	<u>Th. Sáu Nhuận</u> (Thiếu)	Từ: 24/7/1960 Đến: 21/8/1960	Quý Sửu Th. sao Nữ
<u>Th. Tám (Th.)</u> (Th. Quý Dậu)	Từ: 3/9/1959 Đến: 1/10/1959	Mậu Tý Th. sao Chẩn	<u>Th. Bảy (Đủ)</u> (Th. Giáp Thân)	Từ: 22/8/1960 Đến: 20/9/1960	Nhâm Ngọ Th. sao Hư
<u>Th. Chín (Đủ)</u> (Th. Giáp Tuất)	Từ: 2/10/1959 Đến: 31/10/1959	Đinh Tỵ Th. sao Giác	<u>Th. Tám (Th.)</u> (Th. Ất Dậu)	Từ: 21/9/1960 Đến: 19/10/1960	Nhâm Tý Th. sao Ngụy
<u>Th. Mười (Th.)</u> (Th. Ất Hợi)	Từ: 1/11/1959 Đến: 29/11/1959	Đinh Hợi Th. sao Cang	<u>Th. Chín (Đủ)</u> (Th. Bính Tuất)	Từ: 20/10/1960 Đến: 18/11/1960	Tân Tỵ Th. sao Thất
<u>Th. Một (Đủ)</u> (Th. Bính Tý)	Từ: 30/11/1959 Đến: 29/12/1959	Bính Thìn Th. Sao Đê	<u>Th. Mười (Th.)</u> (Th. Đinh Hợi)	Từ: 19/11/1960 Đến: 17/12/1960	Tân Hợi Th. sao Bích
<u>Th. Chap (Th.)</u> (Th. Đinh Sửu)	Từ: 30/12/1959 Đến: 27/1/1960	Bính Tuất Th. sao Phòng	<u>Th. Một (Đủ)</u> (Th. Mậu Tý)	Từ: 18/12/1960 Đến: 16/1/1961	Canh Thìn Th. sao Khuê
			<u>Th. Chap (Th.)</u> (Th. Kỷ Sửu)	Từ: 17/1/1961 Đến: 14/2/1961	Canh Tuất Th. sao Lân

Cử Tinh các tháng năm Kỷ Hợi (1959) - Cử Tinh các tháng năm Canh Tý (1960)

Tháng	Cử Tinh	Tháng	Cử Tinh
GIÊNG	2- Nhi Hác - Thổ Tinh	GIÊNG	8- Bát Bạch - Thổ Tinh
HAI	1- Nhất Bạch - Thủy Tinh	HAI	7- Thất Xích - Kim Tinh
BA	9- Cửu Tử - Hỏa Tinh	BA	6- Lục Bạch - Kim Tinh
TU	8- Bát Bạch - Thổ Tinh	TU	5- Ngũ Hoàng - Thổ Tinh
NĂM	7- Thất Xích - Kim Tinh	NĂM	4- Tứ Lục - Mộc Tinh
SÁU	6- Lục Bạch - Kim Tinh	SÁU	3- Tam Bích - Mộc Tinh
BẢY	5- Ngũ Hoàng - Thổ Tinh	BẢY	2- Nhị Hác - Thổ Tinh
TÁM	4- Tứ Lục - Mộc Tinh	TÁM	1- Nhất Bạch - Thủy Tinh
CHÍN	3- Tam Bích - Mộc Tinh	CHÍN	9- Cửu Tử - Hỏa Tinh
MƯỜI	2- Nhị Hác - Thổ Tinh	MƯỜI	8- Bát Bạch - Thổ Tinh
MƯỜI MỘT	1- Nhất Bạch - Thủy Tinh	MƯỜI MỘT	7- Thất Xích - Kim Tinh
MƯỜI HAI	9- Cửu Tử - Hỏa Tinh	MƯỜI HAI	6- Lục Bạch - Kim Tinh

NĂM TÂN SỬ (1961) --- NĂM NHÂM DẦN (1962)
(Tam Bích - Mộc Tinh) (Nhị Hắc - Thổ Tinh)

Tháng âm (TênCanChi)	Th. Dương tương ứng	Can Chi Mông một	Tháng âm (TênCanChi)	Th. Dương tương ứng	Can Chi Mông một
<u>Th. Giêng (Đù)</u> (Th. Canh Dần)	Từ: 15/ 2/ 1961 Đến: 16/ 3/ 1961	Kỷ Mão Th. sao Vi	<u>Th. Giêng (Th.)</u> (Th. Nhâm Dần)	Từ: 5/ 2/ 1962 Đến: 5/ 3/ 1962	Giáp Tuất Th. sao Giác
<u>Th. Hai (Th.)</u> (Th. Tân Mão)	Từ: 17/ 3/ 1961 Đến: 14/ 4/ 1961	Kỷ Dậu Th. sao Mão	<u>Th. Hai (Đù)</u> (Th. Quý Mão)	Từ: 6/ 3/ 1962 Đến: 4/ 4/ 1962	Quý Mão Th. Sao Cang
<u>Th. Ba (Đù)</u> (Th. Nhâm Thìn)	Từ: 15/ 4/ 1961 Đến: 14/ 5/ 1961	Mậu Dần Th. sao Tất	<u>Th. Ba (Th.)</u> (Th. Giáp Thìn)	Từ: 5/ 4/ 1962 Đến: 3/ 5/ 1962	Quý Dậu Th. sao Đê
<u>Th. Tư (Th.)</u> (Th. Quý Tỵ)	Từ: 15/ 5/ 1961 Đến: 12/ 6/ 1961	Mậu Thân Th. sao Chử	<u>Th. Tư (Th.)</u> (Th. Ất Tỵ)	Từ: 4/ 5/ 1962 Đến: 1/ 6/ 1962	Nhâm Dần Th. sao Phòng
<u>Th. Năm (Đù)</u> Th. Giáp Ngọ)	Từ: 13/ 6/ 1961 Đến: 12/ 7/ 1961	Đinh Sửu Th. sao Sâm	<u>Th. Năm (Đù)</u> (Th. Bính Ngọ)	Từ: 2/ 6/ 1962 Đến: 1/ 7/ 1962	Tân Mùi Th. sao Tâm
<u>Th. Sáu (Th.)</u> (Th. Ất Mùi)	Từ: 13/ 7/ 1961 Đến: 10/ 8/ 1961	Đinh Mùi Th. sao Tinh	<u>Th. Sáu (Th.)</u> (Th. Đinh Mùi)	Từ: 2/ 7/ 1962 Đến: 30/ 7/ 1962	Tân Sửu Th. sao Vĩ
<u>Th. Bảy (Đù)</u> (Th. Bính Thân)	Từ: 11/ 8/ 1961 Đến: 9/ 9/ 1961	Bính Tý Th. sao Quỳ	<u>Th. Bảy (Đù)</u> (Th. Mậu Thân)	Từ: 31/ 7/ 1962 Đến: 29/ 8/ 1962	Canh Ngọ Th. sao Cự
<u>Th. Tám (Đù)</u> (Th. Đinh Dậu)	Từ: 10/ 9/ 1961 Đến: 9/ 10/ 1961	Bính Ngọ Th. sao Liễu	<u>Th. Tám (Đù)</u> (Th. Kỷ Dậu)	Từ: 30/ 8/ 1962 Đến: 28/ 9/ 1962	Canh Tỵ Th. sao Đẩu
<u>Th. Chín (Th.)</u> (Th. Mậu Tuất)	Từ: 10/ 10/ 1961 Đến: 7/ 11/ 1961	Bính Tý Th. sao Tinh	<u>Th. Chín (Th.)</u> (Th. Canh Tuất)	Từ: 29/ 9/ 1962 Đến: 27/ 10/ 1962	Canh Ngọ Th. sao Ngưu
<u>Th. Mười (Đù)</u> (Th. Kỷ Hợi)	Từ: 8/ 11/ 1961 Đến: 7/ 12/ 1961	Ất Tị Th. sao Trương	<u>Th. Mười (Đù)</u> (Th. Tân Hợi)	Từ: 28/ 10/ 1962 Đến: 26/ 11/ 1962	Kỷ Hợi Th. sao Nữ
<u>Th. Một (Th.)</u> (Th. Canh Tý)	Từ: 8/ 12/ 1961 Đến: 5/ 1/ 1962	Ất Hợi Th. sao Dục	<u>Th. Một (Đù)</u> (Th. Nhâm Tý)	Từ: 27/ 11/ 1962 Đến: 26/ 12/ 1962	Kỷ Tị Th. sao Hư
<u>Th. Chạp (Đù)</u> (Th. Tân Sửu)	Từ: 6/ 1/ 1962 Đến: 4/ 2/ 1962	Giáp Thìn Th. sao Chấn	<u>Th. Chạp (Th.)</u> (Th. Quý Sửu)	Từ: 27/ 12/ 1962 Đến: 24/ 1/ 1963	Kỷ Hợi Th. sao Ngụy

Cửu Tinh các tháng năm TânSử(1961) – CửuTinh các tháng năm NhâmDần (1962)

Tháng	Cửu Tinh	Tháng	Cửu Tinh
GIÊNG	5- Ngũ Hoàng- Thổ Tinh	GIÊNG	2- Nhị Hắc - Thổ Tinh
HAI	4- Tứ Lục - Mộc Tinh	HAI	1- Nhất Bạch- Thủy Tinh
BA	3- Tam Bích - Mộc Tinh	BA	9- Cửu Tử - Hỏa Tinh
TƯ	2- Nhị Hắc - Thổ Tinh	TƯ	8- Bát Bạch - Thổ Tinh
NĂM	1- Nhất Bạch- Thủy Tinh	NĂM	7- Thất Xích - Kim Tinh
SÁU	9- Cửu Tử - Hỏa Tinh	SÁU	6- Lục Bạch - Kim Tinh
BẢY	8- Bát Bạch - Thổ Tinh	BẢY	5- Ngũ Hoàng- Thổ Tinh
TÁM	7- Thất Xích - Kim Tinh	TÁM	4- Tứ Lục - Mộc Tinh
CHÍN	6- Lục Bạch - Kim Tinh	CHÍN	3- Tam Bích - Mộc Tinh
MƯỜI	5- Ngũ Hoàng- Thổ Tinh	MƯỜI	2- Nhị Hắc - Thổ Tinh
MƯỜI MỘT	4- Tứ Lục - Mộc Tinh	MƯỜI MỘT	1- Nhất Bạch- Thủy Tinh
MƯỜI HAI	3- Tam Bích - Mộc Tinh	MƯỜI HAI	9- Cửu Tử - Hỏa Tinh

LỊCH NĂM QUÝ MÃO(1963)
(Nhất Bạch - Thủy Tinh)

THÁNG ÂM (Tên Can Chi)	TH. DƯƠNG tương ứng	CAN CHI Mồng một	NGÀY TIẾT KHÍ	
			Đầu tháng	Cuối tháng
<u>Th.Giêng (Đủ)</u> (Th.Giáp Dần)	Từ: 25/ 1/ 1963 Đến:23/ 2/ 1963	Mậu Thìn <u>Th. sao Thất</u>	<u>Lập Xuân: 11</u> Giờ Tuất	<u>Vũ Thủy: 26</u> Giờ Dậu
<u>Th.Hai (Th.)</u> (Th. Ất Mão)	Từ: 24/ 2/ 1963 Đến: 24/ 3/ 1963	Mậu Tuất <u>Th. sao Bích</u>	<u>KinhTráp: 11</u> (Sáu nở) G.Thân	<u>Xuân Phán: 26</u> G. Thân
<u>Th. Ba (Đủ)</u> (Th.Bính Thìn)	Từ: 25/ 3/ 1963 Đến: 23/ 4/ 1963	Đinh Mão <u>Th. sao Khuê</u>	<u>ThanhMinh:12</u> Giờ Tuất	<u>Cốc Vũ: 28</u> G. Dần
<u>Th. Tư (Th.)</u> (Th. Đinh Tỵ)	Từ: 24/ 4/ 1963 Đến: 22/ 5/ 1963	Đinh Dậu <u>Th. sao Lâu</u>	<u>Lập Hạ: 13</u> Giờ Mùi	<u>Tiểu Mãn: 29</u> G. Sửu
<u>Th. Tư-Nhuân</u> (Thiếu)	Từ: 23/ 5/ 1963 Đến: 20/ 6/ 1963	Bính Dần <u>Th. sao Lâu</u>	<u>M. Chung: 15</u> Giờ Dậu	
<u>Th. Năm (Đủ)</u> (Th. Mậu Ngọ)	Từ: 21/ 6/ 1963 Đến: 20 / 7/ 1963	Ất Mùi <u>Th. sao Vi</u>	<u>Ha Chí: M.2</u> G.Ngọ	<u>Tiểu Thử: 18</u> Giờ Dần
<u>Th. Sáu (Th.)</u> (Th. Kỷ Mùi)	Từ: 21/ 7/ 1963 Đến: 18/ 8/ 1963	Ất Sửu <u>Th. sao Mão</u>	<u>Đại Thử: M.3</u> G. Hợi	<u>Lập Thu: 19</u> Giờ Thân
<u>Th. Bảy (Đủ)</u> (Th.Canh Thân)	Từ: 19/ 8/ 1963 Đến: 17 / 9/1963	Giáp Ngọ <u>Th. sao Tất</u>	<u>Xử Thử: M.6</u> G. Dần	<u>Bach Lô: 21</u> Giờ Dậu
<u>Th.Tám (Th.)</u> (Th. Tân Dậu)	Từ: 18 /9 /1963 Đến: 16/10/1963	Giáp Tý <u>Th.sao Chủy</u>	<u>Thu Phán: M.7</u> G. Sửu	<u>Hàn Lô: 22</u> Giờ Thìn
<u>Th. Chín (Đủ)</u> (Th.Nhâm Tuất)	Từ: 17/10/ 1963 Đến:15/11/ 1963	Quý Tị <u>Th. sao Sâm</u>	<u>SươngGiáng:M.8</u> Giờ Ngọ	<u>Lập Đông: 23</u> Giờ Ngọ
<u>Th.Mười (Đủ)</u> (Th.Quý Hợi)	Từ: 16/11/ 1963 <u>Đến:15 12/ 1963</u>	Quý Hợi <u>Th. sao Tinh</u>	<u>TiểuTuyết: M.8</u> (Hanhheo)G.Thìn	<u>Đại Tuyết: 23</u> (Khó úa)-G.Dần
<u>Th. Một (Đủ)</u> (Th. Giáp Tý)	<u>Từ:16 / 12 /1963</u> <u>Đến 14 / 1 / 1964</u>	Quý Tị <u>Th. sao Quỷ</u>	<u>Đông Chí:M.7</u> G. Hợi	<u>Tiểu Hàn: 22</u> Giờ Thân
<u>Th.Chạp(Th.)</u> (Th. Ất Sửu)	Từ: 15/ 1/ 1964 <u>Đến:12 /2/ 1964</u>	Quý Hợi <u>Th. sao Liễu</u>	<u>Đại Hàn: M.7</u> (Giá rét)-G.Thìn	<u>Lập Xuân: 22</u> Giờ Thân

CỬU TINH CÁC THÁNG NĂM QUÝ MÃO (1963)

Tháng	Cửu Tinh	Tháng	Cửu Tinh
GIÊNG	8- Bát Bạch- Thổ Tinh	BẢY	2- Nhị Hắc - Thổ Tinh
HAI	7- Thất Xích- KimTinh	TÁM	1- Nhất Bạch- Thủy Tinh
BA	6- Lục Bạch- Kim Tinh	CHÍN	9- Cửu Tử - Hỏa Tinh
TU	5- Ngũ Hoàng- ThổTinh	MƯỜI	8- Bát Bạch- Thổ Tinh
NĂM	4- Tứ Lục - Mộc Tinh	MƯỜI MỘT	7- Thất Xích- KimTinh
SÁU	3- Tam Bích - Mộc Tinh	MƯỜI HAI	6- Lục Bạch- Kim Tinh

TRUNG NGUYÊN - ĐẠI VẬN THỨ 83 - (1924- 1983)
(Nhị Hắc - Thổ Tinh)

TIỂU VẬN "6" *LỤC BẠCH - KIM TINH* (1964 -1983)

LỊCH NĂM GIÁP THÌN (1964)
(Cửu Tử - Hỏa Tinh)

Tháng âm (Tên Can Chi)	Tháng Dương tương ứng	Can Chi Mồng một	Ngày Tiết Khí	
			Đầu tháng	Cuối tháng
<u>Th. Giêng (Đùi)</u> (Th. Bính Dần)	Từ: 13 / 2 / 1964 Đến: 13 / 3 / 1964	Nhâm Thìn <u>Th. sao Tinh</u>	<u>Vũ Thủy: M.7</u> Giờ Hợi	<u>Kinh Tráp: 22</u> (Sâu nở)- Giờ Hợi
<u>Th. Hai (Th.)</u> (Th. Đinh Mão)	Từ: 14 / 3 / 1964 Đến: 11 / 4 / 1964	Nhâm Tuất <u>Th. sao Trương</u>	<u>Xuân Phán: M.7</u> Giờ Hợi	<u>Thanh Minh: 23</u> Giờ Sửu
<u>Th. Ba (Đùi)</u> (Th. Mậu Thìn)	Từ: 12 / 4 / 1964 Đến: 11 / 5 / 1964	Tân Mão <u>Th. sao Đức</u>	<u>Cốc Vũ: M.9</u> Giờ Tị	<u>Lập Hạ: 24</u> (Đầu Hè)- Giờ Tuất
<u>Th. Tư (Th.)</u> (Th. Kỷ Ty)	Từ: 12 / 5 / 1964 Đến: 9 / 6 / 1964	Tân Dậu <u>Th. sao Chấn</u>	<u>Tiểu Mãn: 10</u> (Kết Hạt)- Giờ Thìn	<u>Mang Chủng: 26</u> Giờ Tý
<u>Th. Năm (Th.)</u> (Th. Canh Ngọ)	Từ: 10 / 6 / 1964 Đến: 8 / 7 / 1964	Canh Dần <u>Th. sao Giác</u>	<u>Ha Chí: 12</u> (Giữa Hè)- Giờ Thân	<u>Tiểu Thử: 28</u> (Nắng oi)- Giờ Tị
<u>Th. Sáu (Đùi)</u> (Th. Tân Mùi)	Từ: 9 / 7 / 1964 Đến: 7 / 8 / 1964	Kỷ Mùi <u>Th. sao Cang</u>	<u>Đại Thử: 15</u> (Nóng nực)-Giờ Dần	<u>Lập Thu: 30</u> (Sang Thu)-Giờ Tuất
<u>Th. Bảy (Th.)</u> (Th. Nhâm Thân)	Từ: 8 / 8 / 1964 Đến: 5 / 9 / 1964	Kỷ Sửu <u>Th. sao Đê</u>		<u>Xử Thử: 16</u> (Mưa Ngâu)-Giờ Tị
<u>Th. Tám (Đùi)</u> (Th. Quý Dậu)	Từ: 6 / 9 / 1964 Đến: 5 / 10 / 1964	Mậu Ngọ <u>Th. sao Phòng</u>	<u>Bach Lô: M.2</u> (Nắng Nhật)Giờ Tý	<u>Thu Phán: 18</u> Giữa Thu)- Giờ Thìn
<u>Th. Chín (Th.)</u> (Th. Giáp Tuất)	Từ: 6 / 10 / 1964 Đến: 3 / 11 / 1964	Mậu Tý <u>Th. sao Tâm</u>	<u>Hàn Lô: M.3</u> Giữa Thu)- Giờ Mùi	<u>Sương Giáng: 18</u> Giờ Dậu
<u>Th. Mười (Đùi)</u> (Th. Ất Hợi)	Từ: 4 / 11 / 1964 Đến: 3 / 12 / 1964	Đinh Tị <u>Th. sao Vị</u>	<u>Lập Đông: M.4</u> Giờ Dậu	<u>Tiểu Tuyết: 19</u> (Hạnh Héo)G. Mùi
<u>Th. Một (Đùi)</u> (Th. Bính Tý)	Từ: 4 / 12 / 1964 Đến: 2 / 1 / 1965	Đinh Hợi <u>Th. sao Cơ</u>	<u>Đại Tuyết: M.4</u> (Khô úa)-Giờ Tị	<u>Đông Chí: 19</u> Giờ Thân
<u>Th. Chap (Đùi)</u> (Th. Đinh Sửu)	<u>3 / 1 / 1965 - Đến: 1 / 2 / 1965</u>	Đinh Tị <u>Th. sao Đẩu</u>	<u>Tiểu Hàn: M.3</u> (Chớm rét)-G.Hợi	<u>Đại Hàn: 18</u> (Giã rét)-Giờ Thân

CỬU TINH CÁC THÁNG NĂM GIÁP THÌN (1964)

Tháng	Cửu Tinh	Tháng	Cửu Tinh
GIÊNG	<u>5- Ngũ Hoàng- Thổ Tinh</u>	BẢY	8- Bát Bạch- Thổ Tinh
HAI	4- Tứ Lục - Mộc Tinh	TÁM	7- Thất Xích- Kim Tinh
BA	3- Tam Bích - Mộc Tinh	CHÍN	6- Lục Bạch- Kim Tinh
TƯ	2- Nhị Hắc - Thổ Tinh	MƯỜI	5- Ngũ Hoàng- Thổ Tinh
NĂM	1- Nhất Bạch- Thủy Tinh	MƯỜI MỘT	4- Tứ Lục - Mộc Tinh
SÁU	9- Cửu Tử - Hỏa Tinh	MƯỜI HAI	3- Tam Bích - Mộc Tinh

NĂM ÂT TỊ (1965)
(Bát Bạch - Thổ Tinh)

NĂM BÌNH NGỌ (1966)
(Thất Xích - Kim Tinh)

Tháng âm (Can Chi)	Th. Dương tương ứng	Can Chi Mông một	Tháng âm (Can Chi)	Th. Dương tương ứng	Can Chi Mông một
Th. Giêng (Th.) (Th. Mậu Dần)	Từ: 2/2/1965 Đến: 2/3/1965	Đinh Hợi Th. sao Ngưu	Th. Giêng (Đù) (Th. Canh Dần)	Từ: 21/1/1966 Đến: 19/2/1966	Canh Thìn Th. sao Sám
Th. Hai (Đù) (Th. Kỷ Mão)	Từ: 3/3/1965 Đến: 1/4/1965	Bính Thìn Th. Sao Nữ	Th. Hai (Đù) (Th. Tân Mão)	Từ: 20/2/1966 Đến: 21/3/1966	Canh Tuất Th. Sao Tinh
Th. Ba (Th.) (Th. Canh Thìn)	Từ: 2/4/1965 Đến: 30/4/1965	Bính Tuất Th. sao Hư	Th. Ba (Đù) (Th. Nhâm Thìn)	Từ: 22/3/1966 Đến: 20/4/1966	Canh Thìn Th. sao Quỳ
Th. Tư (Đù) (Th. Tân Tỵ)	Từ: 1/5/1965 Đến: 30/5/1965	Ất Mão Th. sao Ngụy	Th. Ba-Nhuân (Thiếu)	Từ: 21/4/1966 Đến: 19/5/1966	Canh Tuất Th. sao Quỳ
Th. Năm (Th.) (Th. Nhâm Ngọ)	Từ: 31/5/1965 Đến 28/6/1965	Ất Dậu Th. sao Thất	Th. Tư (Đù) (Th. Quý Tỵ)	Từ: 20/5/1966 Đến: 18/6/1966	Kỷ Mão Th. sao Liễu
Th. Sáu (Th.) (Th. Quý Mùi)	Từ: 29/6/1965 Đến 27/7/1965	Giáp Dần Th. sao Bích	Th. Năm (Th.) (Th. Giáp Ngọ)	Từ: 19/6/1966 Đến: 17/7/1966	Kỷ Dậu Th. sao Tinh
Th. Bảy (Đù) (Th. Giáp Thân)	Từ: 28/7/1965 Đến 26/8/1965	Quý Mùi Th. sao Khuê	Th. Sáu (Th.) (Th. Ất Mùi)	Từ: 18/7/1966 Đến: 15/8/1966	Mậu Dần Th. sao Trương
Th. Tám (Th.) (Th. Ất Dậu)	Từ: 27/8/1965 Đến 24/9/1965	Quý Sửu Th. sao Lâu	Th. Bảy (Đù) (Th. Bính Thân)	Từ: 16/8/1966 Đến: 14/9/1966	Đinh Mùi Th. sao Dục
Th. Chín (Th.) (Th. Bính Tuất)	Từ: 25/9/1965 Đến 23/10/1965	Nhâm Ngọ Th. sao Vi	Th. Tám (Th.) (Th. Đinh Dậu)	Từ: 15/9/1966 Đến: 13/10/1966	Đinh Sửu Th. sao Chấn
Th. Mười (Đù) (Th. Đinh Hợi)	Từ: 24/10/1965 Đến: 22/11/1965	Tân Hợi Th. sao Mão	Th. Chín (Th.) (Th. Mậu Tuất)	Từ: 14/10/1966 Đến: 11/11/1966	Bính Ngọ Th. sao Giác
Th. Một (Đù) (Th. Mậu Tý)	Từ: 23/11/1965 Đến: 22/12/1965	Tân Tị Th. sao Tất	Th. Mười (Đù) (Th. Kỷ Hợi)	Từ: 12/11/1966 Đến: 11/12/1966	Ất Hợi Th. sao Cang
Th. Chap (Th.) (Th. Kỷ Sửu)	Từ: 23/12/1965 Đến 20/1/1966	Tân Hợi Sao Chủy	Th. Một (Đù) (Th. Canh Tý)	Từ: 12/12/1966 Đến: 10/1/1967	Ất Tị Th. sao Đê
			Th. Chap (Th.) (Th. Tân Sửu)	Từ: 11/1/1967 Đến: 8/2/1967	Ất Hợi Sao Phòng

Cửu Tinh các tháng năm Ất Tị (1965) – Cửu Tinh các tháng năm Bình Ngọ (1966)

Tháng	Cửu Tinh	Tháng	Cửu Tinh
GIÊNG	2- Nhị Hắc - Thổ Tinh	GIÊNG	8- Bát Bạch - Thổ Tinh
HAI	1- Nhất Bạch - Thủy Tinh	HAI	7- Thất Xích - Kim Tinh
BA	9- Cửu Tử - Hỏa Tinh	BA	6- Lục Bạch - Kim Tinh
TU	8- Bát Bạch - Thổ Tinh	TU	5- Ngũ Hoàng - Thổ Tinh
NĂM	7- Thất Xích - Kim Tinh	NĂM	4- Tứ Lục - Mộc Tinh
SÁU	6- Lục Bạch - Kim Tinh	SÁU	3- Tam Bích - Mộc Tinh
BẢY	5- Ngũ Hoàng - Thổ Tinh	BẢY	2- Nhị Hắc - Thổ Tinh
TÁM	4- Tứ Lục - Mộc Tinh	TÁM	1- Nhất Bạch - Thủy Tinh
CHÍN	3- Tam Bích - Mộc Tinh	CHÍN	9- Cửu Tử - Hỏa Tinh
MƯỜI	2- Nhị Hắc - Thổ Tinh	MƯỜI	8- Bát Bạch - Thổ Tinh
MƯỜI MỘT	1- Nhất Bạch - Thủy Tinh	MƯỜI MỘT	7- Thất Xích - Kim Tinh
MƯỜI HAI	9- Cửu Tử - Hỏa Tinh	MƯỜI HAI	6- Lục Bạch - Kim Tinh

NĂM ĐINH MÙI (1967)
(Lục Bạch - Kim Tinh)

NĂM MẬU THÂN (1968)
(Ngũ Hoàng - Thổ Tinh)

Tháng âm (TênCanChi)	Th. Dương tương ứng	Can Chi Mông một	Tháng âm (TênCanChi)	Th. Dương tương ứng	Can Chi Mông một
<u>Th. Giêng (ĐỦ)</u> (Th. Nhâm Dần)	Từ: 9/2/1967 Đến: 10/3/1967	Giáp Thìn Th. sao Tầm	<u>Th. Giêng (Th.)</u> (Th. Giáp Dần)	Từ: 30/1/1968 Đến: 27/2/1968	Kỷ Hợi Th. sao Vi
<u>Th. Hai (ĐỦ)</u> (Th. Quý Mão)	Từ: 11/3/1967 Đến: 9/4/1967	Giáp Tuất Th. sao VI	<u>Th. Hai (ĐỦ)</u> (Th. Ất Mão)	Từ: 28/2/1968 Đến: 28/3/1968	Mậu Thìn Th. sao Mão
<u>Th. Ba (Th.)</u> (Th. Giáp Thìn)	Từ: 10/4/1967 Đến: 8/5/1967	Giáp Thìn Th. sao Cơ	<u>Th. Ba (Th.)</u> (Th. Bính Thìn)	Từ: 29/3/1968 Đến: 26/4/1968	Mậu Tuất Th. sao Tất
<u>Th. Tư (ĐỦ)</u> (Th. Ất Ty)	Từ: 9/5/1967 Đến: 7/6/1967	Quý Dậu Th. sao Đẩu	<u>Th. Tư (ĐỦ)</u> (Th. Đinh Ty)	Từ: 27/4/1968 Đến: 26/5/1968	Đinh Mão Th. sao Chủy
<u>Th. Năm (ĐỦ)</u> (Th. Bính Ngọ)	Từ: 8/6/1967 Đến: 7/7/1967	Quý Mão Th. sao Ngưu	<u>Th. Năm (ĐỦ)</u> (Th. Mậu Ngọ)	Từ: 27/5/1968 Đến: 25/6/1968	Đinh Dậu Th. sao Sâm
<u>Th. Sáu (Th.)</u> (Th. Đinh Mùi)	Từ: 8/7/1967 Đến: 5/8/1967	Quý Dậu Th. sao Nữ	<u>Th. Sáu (Th.)</u> (Th. Kỷ Mùi)	Từ: 26/6/1968 Đến: 24/7/1968	Đinh Mão Th. sao Tinh
<u>Th. Bảy (Th.)</u> (Th. Mậu Thân)	Từ: 6/8/1967 Đến: 3/9/1967	Nhâm Dần Th. sao Hư	<u>Th. Bảy (ĐỦ)</u> (Th. Canh Thân)	Từ: 25/7/1968 Đến: 23/8/1968	Bính Thân Th. sao Quĩ
<u>Th. Tám (ĐỦ)</u> (Th. Kỷ Dậu)	Từ: 4/9/1967 Đến: 3/10/1967	Tân Mùi Th. sao Ngụy	<u>Th. Bảy-Nhuận</u> (Thiếu)	Từ: 24/8/1968 Đến: 21/9/1968	Bính Dần Th. sao Quĩ
<u>Th. Chín (Th.)</u> (Th. Canh Tuất)	Từ: 4/10/1967 Đến: 1/11/1967	Tân Sửu Th. sao Thất	<u>Th. Tám (ĐỦ)</u> (Th. Tân Dậu)	Từ: 22/9/1968 Đến: 21/10/1968	Ất Mùi Th. sao Liễu
<u>Th. Mười (ĐỦ)</u> (Th. Tân Hợi)	Từ: 2/11/1967 Đến: 1/12/1967	Canh Ngọ Th. sao Bích	<u>Th. Chín (Th.)</u> (Th. Nhâm Tuất)	Từ: 22/10/1968 Đến: 19/11/1968	Ất Sửu Th. sao Tinh
<u>Th. Một (Th.)</u> (Th. Nhâm Tý)	Từ: 2/12/1967 Đến: 30/12/1967	Canh Tý Th. sao Khuê	<u>Th. Mười (ĐỦ)</u> (Th. Quý Hợi)	Từ: 20/11/1968 Đến: 19/12/1968	Giáp Ngọ Sao Trương
<u>Th. Chap (ĐỦ)</u> (Th. Quý Sửu)	Từ: 31/12/1967 Đến: 29/1/1968	Kỷ Tị Th. sao Lâu	<u>Th. Một (Th.)</u> (Th. Giáp Tý)	Từ: 20/12/1968 Đến: 17/1/1969	Giáp Tý Th. sao Đức
			<u>Th. Chap (ĐỦ)</u> (Th. Ất Sửu)	Từ: 18/1/1969 Đến: 16/2/1969	Quý Tị Th. sao Chấn

Cửu Tinh các tháng năm Đinh Mùi (1967) – Cửu Tinh các tháng năm Mậu Thân (1968)

Tháng	Cửu Tinh	Tháng	Cửu Tinh
GIÊNG	5- Ngũ Hoàng- Thổ Tinh	GIÊNG	2- Nhi Hắc - Thổ Tinh
HAI	4- Tứ Lục - Mộc Tinh	HAI	1- Nhất Bạch- Thủy Tinh
BA	3- Tam Bích - Mộc Tinh	BA	9- Cửu Tử - Hỏa Tinh
TU	2- Nhị Hắc - Thổ Tinh	TU	8- Bát Bạch - Thổ Tinh
NĂM	1- Nhất Bạch- Thủy Tinh	NĂM	7- Thất Xích - Kim Tinh
SÁU	9- Cửu Tử - Hỏa Tinh	SÁU	6- Lục Bạch - Kim Tinh
BẢY	8- Bát Bạch - Thổ Tinh	BẢY	5- Ngũ Hoàng- Thổ Tinh
TÁM	7- Thất Xích - Kim Tinh	TÁM	4- Tứ Lục - Mộc Tinh
CHÍN	6- Lục Bạch - Kim Tinh	CHÍN	3- Tam Bích - Mộc Tinh
MƯỜI	5- Ngũ Hoàng- Thổ Tinh	MƯỜI	2- Nhị Hắc - Thổ Tinh
MƯỜI MỘT	4- Tứ Lục - Mộc Tinh	MƯỜI MỘT	1- Nhất Bạch- Thủy Tinh
MƯỜI HAI	3- Tam Bích - Mộc Tinh	MƯỜI HAI	9- Cửu Tử - Hỏa Tinh

NĂM KỶ DẬU (1969)
(Tứ Lục - Mộc Tinh)

--- **NĂM CANH TUẤT (1970)**
(Tam Bích - Mộc Tinh)

Tháng âm (Can Chi)	Th. Dương tương ứng	Can Chi Mồng một	Tháng âm (Can Chi)	Th. Dương tương ứng	Can Chi Mồng một
<u>Th. Giêng (Th)</u> (Th. Bính Dần)	Từ: 17/ 2/ 1969 Đến: 17/3/ 1969	Quý Hợi Th. sao Giác	<u>Th. Giêng (Đủ)</u> (Th. Mậu Dần)	Từ: 6/ 2/ 1970 Đến: 7/ 3/ 1970	Đinh Tị Th. sao Thất
<u>Th. Hai (Đủ)</u> (Th. Đinh Mão)	Từ: 18/ 3/ 1969 Đến: 16/ 4/ 1969	Nhâm Thìn Th. Sao Cang	<u>Th. Hai (Th.)</u> (Th. Kỷ Mão)	Từ: 8/ 3/ 1970 Đến: 5/ 4/ 1970	Đinh Hợi Th. Sao Bích
<u>Th. Ba (Th.)</u> (Th. Mậu Thìn)	Từ: 17/ 4/ 1969 Đến: 15/ 5/ 1969	Nhâm Tuất Th. Sao Đê	<u>Th. Ba (Th.)</u> (Th. Canh Thìn)	Từ: 6/ 4/ 1970 Đến: 4/ 5/ 1970	Bính Thìn Th. sao Khuê
<u>Th. Tư (Đủ)</u> (Th. Kỷ Tỵ)	Từ: 16/ 5/ 1969 Đến: 14/ 6/ 1969	Tân Mão Th. sao Phòng	<u>Th. Tư (Đủ)</u> (Th. Tân Tỵ)	Từ: 5/ 5/ 1970 Đến: 3/ 6/ 1970	Ất Dậu Th. sao Lâu
<u>Th. Năm (Th.)</u> (Th. Canh Ngọ)	Từ: 15/ 6/ 1969 Đến: 13/ 7/ 1969	Tân Dậu Th. sao Tâm	<u>Th. Năm (Th.)</u> (Th. Nhâm Ngọ)	Từ: 4/ 6/ 1970 Đến: 2/ 7/ 1970	Ất Mão Th. sao Vi
<u>Th. Sáu (Đủ)</u> (Th. Tân Mùi)	Từ: 14/ 7/ 1969 Đến: 12/ 8/ 1969	Canh Dần Th. sao Vi	<u>Th. Sáu (Đủ)</u> (Th. Quý Mùi)	Từ: 3/ 7/ 1970 Đến: 1/ 8/ 1970	Giáp Thân Th. sao Mão
<u>Th. Bảy (Đủ)</u> (Th. Nhâm Thân)	Từ: 13/ 8/ 1969 Đến: 11/ 9/ 1969	Canh Thân Th. sao Cơ	<u>Th. Bảy (Đủ)</u> (Th. Giáp Thân)	Từ: 2/ 8/ 1970 Đến: 31/ 8/ 1970	Giáp Dần Th. sao Tất
<u>Th. Tám (Th.)</u> (Th. Quý Dậu)	Từ: 12/ 9/ 1969 Đến: 10/ 10/ 1969	Canh Dần Th. sao Đẩu	<u>Th. Tám (Th.)</u> (Th. Ất Dậu)	Từ: 1/ 9/ 1970 Đến: 29/ 9/ 1970	Giáp Thân Th. sao Chủy
<u>Th. Chín (Đủ)</u> (Th. Giáp Tuất)	Từ: 11/ 10/ 1969 Đến 9/ 11/ 1969	Kỷ Mùi Th. sao Ngưu	<u>Th. Chín (Đủ)</u> (Th. Bính Tuất)	Từ: 30/ 9/ 1970 Đến: 29/ 10/ 1970	Quý Sửu Th. sao Sâm
<u>Th. Mười (Th.)</u> (Th. Ất Hợi)	Từ: 10/ 11/ 1969 Đến: 8/ 12/ 1969	Kỷ Sửu Th. sao Nữ	<u>Th. Mười (Đủ)</u> (Th. Đinh Hợi)	Từ: 30/ 10/ 1970 Đến: 28/ 11/ 1970	Quý Mùi Th. sao Tỉnh
<u>Th. Một (Đủ)</u> (Th. Bính Tý)	Từ: 9/ 12/ 1969 Đến: 7/ 1/ 1970	Mậu Ngọ Th. Sao Hư	<u>Th. Một (Th.)</u> (Th. Mậu Tý)	Từ: 29/ 11/ 1970 Đến: 27/ 12/ 1970	Quý Sửu Th. sao Quỳ
<u>Th. Chap (Th.)</u> (Th. Đinh Sửu)	Từ: 8/ 1/ 1970 Đến 5/ 2/ 1970	Mậu Tý Th. sao Ngụy	<u>Th. Chap (Đủ)</u> (Th. Kỷ Sửu)	Từ: 28/ 12/ 1970 Đến: 26/ 1/ 1971	Nhâm Ngọ Th. sao Liễu

Cửu Tinh các tháng năm Kỷ Dậu (1969) – Cửu Tinh các tháng năm Canh Tuất (1970)

Tháng	Cửu Tinh	Tháng	Cửu Tinh
GIÊNG	8- Bát Bạch - Thổ Tinh	GIÊNG	5- Ngũ Hoàng - Thổ Tinh
HAI	7- Thất Xích - Kim Tinh	HAI	4- Tứ Lục - Mộc Tinh
BA	6- Lục Bạch - Kim Tinh	BA	3- Tam Bích - Mộc Tinh
TU	5- Ngũ Hoàng - Thổ Tinh	TU	2- Nhị Hắc - Thổ Tinh
NĂM	4- Tứ Lục - Mộc Tinh	NĂM	1- Nhất Bạch - Thủy Tinh
SÁU	3- Tam Bích - Mộc Tinh	SÁU	9- Cửu Tử - Hỏa Tinh
BẢY	2- Nhị Hắc - Thổ Tinh	BẢY	8- Bát Bạch - Thổ Tinh
TÁM	1- Nhất Bạch - Thủy Tinh	TÁM	7- Thất Xích - Kim Tinh
CHÍN	9- Cửu Tử - Hỏa Tinh	CHÍN	6- Lục Bạch - Kim Tinh
MƯỜI	8- Bát Bạch - Thổ Tinh	MƯỜI	5- Ngũ Hoàng - Thổ Tinh
MƯỜI MỘT	7- Thất Xích - Kim Tinh	MƯỜI MỘT	4- Tứ Lục - Mộc Tinh
MƯỜI HAI	6- Lục Bạch - Kim Tinh	MƯỜI HAI	3- Tam Bích - Mộc Tinh

NĂM TÂN HỢI (1971)
(Nhị Hắc - Thổ Tinh)

NĂM NHÂM TÝ (1972)
(Nhất Bạch - Thủy Tinh)

Tháng âm (TênCanChi)	Th. Dương tương ứng	Can Chi Mồng một	Tháng âm (TênCanChi)	Th. Dương tương ứng	Can Chi Mồng một
Th. Giêng (Th.) (Th. Canh Dần)	Từ: 27/1/1971 Đến: 24/2/1971	Nhâm Tý Sao Tinh	Th. Giêng (Th.) (Th. Nhâm Dần)	Từ 15/2/1972 Đến 14/3/1972	Bính Tý Th. sao Ngưu
Th. Hai (Đủ) (Th. Tân Mão)	Từ: 25/2/1971 Đến: 26/3/1971	Tân Tị Sao Trương	Th. Hai (Đủ) (Th. Quý Mão)	Từ: 15/3/1972 Đến 13/4/1972	Ât Tị Th. Sao Nữ
Th. Ba (Th.) (Th. Nhâm Thìn)	Từ: 27/3/1971 Đến: 24/4/1971	Tân Hợi Sao Đục	Th. Ba (Th.) (Th. Giáp Thìn)	Từ: 14/4/1972 Đến 12/5/1972	Ât Hợi Th. sao Hư
Th. Tư (Th.) (Th. Quý Tỵ)	Từ: 25/4/1971 Đến: 23/5/1971	Canh Thìn Sao Chẩn	Th. Tư (Th.) (Th. Ât Tỵ)	Từ: 13/5/1972 Đến 10/6/1972	Giáp Thìn Th. sao Ngụy
Th. Năm (Đủ) (Th. Giáp Ngọ)	Từ: 24/5/1971 Đến: 22/6/1971	Kỷ Dậu Sao Giác	Th. Năm (Đủ) (Th. Bính Ngọ)	Từ: 11/6/1972 Đến 10/7/1972	Quý Dậu Th. sao Thất
Th. Năm Nhuận (Thiếu)	Từ: 23/6/1971 Đến: 21/7/1971	Kỷ Mão Sao Giác	Th. Sáu (Th.) (Th. Đinh Mùi)	Từ: 11/7/1972 Đến: 8/8/1972	Quý Mão Th. sao Bích
Th. Sáu (Đủ) (Th. Ât Mùi)	Từ: 22/7/1971 Đến: 20/8/1971	Mậu Thân Sao Cang	Th. Bảy (Đủ) (Th. Mậu Thân)	Từ: 9/8/1972 Đến: 7/9/1972	Nhâm Thân Th. sao Khuê
Th. Bảy (Th.) (Th. Bính Thân)	Từ: 21/8/1971 Đến: 18/9/1971	Mậu Dần Sao Đê	Th. Tám (Th.) (Th. Kỷ Dậu)	Từ: 8/9/1972 Đến: 6/10/1972	Nhâm Dần Th. sao Lâu
Th. Tám (Đủ) (Th. Đinh Dậu)	Từ: 19/9/1971 Đến 18/10/1971	Đinh Mùi Sao Phòng	Th. Chín (Đủ) (Th. Canh Tuất)	Từ: 7/10/1972 Đến: 5/11/1972	Tân Mùi Th. sao Vi
Th. Chín (Đủ) (Th. Mậu Tuất)	Từ: 19/10/1971 Đến 17/11/1971	Đinh Sửu Sao Tâm	Th. Mười (Đủ) (Th. Tân Hợi)	Từ: 6/11/1972 Đến: 5/12/1972	Tân Sửu Th. sao Mão
Th. Mười (Đủ) (Th. Kỷ Hợi)	Từ: 18/11/1971 Đến 17/12/1971	Đinh Mùi Sao Vi	Th. Một (Th.) (Th. Nhâm Tý)	Từ: 6/12/1972 Đến: 3/1/1973	Tân Mùi Th. sao Tất
Th. Một (Th.) (Th. Canh Tý)	Từ: 18/12/1971 Đến 15/1/1972	Đinh Sửu Sao Cơ	Th. Chap (Đủ) (Th. Quý Sửu)	Từ: 4/1/1973 Đến: 2/2/1973	Canh Tý Th. sao Chủ
Th. Chap (Đủ) (Th. Tân Sửu)	Từ: 16/1/1972 Đến 14/2/1972	Bính Ngọ Sao Đẩu			

Cửu Tinh các tháng năm Tân Hợi (1971) – Cửu Tinh các tháng năm Nhâm Tý (1972)

Tháng	Cửu Tinh	Tháng	Cửu Tinh
GIÊNG	2- Nhị Hắc - Thổ Tinh	GIÊNG	8- Bát Bạch - Thổ Tinh
HAI	1- Nhất Bạch - Thủy Tinh	HAI	7- Thất Xích - Kim Tinh
BA	9- Cửu Tử - Hỏa Tinh	BA	6- Lục Bạch - Kim Tinh
TU	8- Bát Bạch - Thổ Tinh	TU	5- Ngũ Hoàng - Thổ Tinh
NĂM	7- Thất Xích - Kim Tinh	NĂM	4- Tứ Lục - Mộc Tinh
SÁU	6- Lục Bạch - Kim Tinh	SÁU	3- Tam Bích - Mộc Tinh
BẢY	5- Ngũ Hoàng - Thổ Tinh	BẢY	2- Nhị Hắc - Thổ Tinh
TÁM	4- Tứ Lục - Mộc Tinh	TÁM	1- Nhất Bạch - Thủy Tinh
CHÍN	3- Tam Bích - Mộc Tinh	CHÍN	9- Cửu Tử - Hỏa Tinh
MƯỜI	2- Nhị Hắc - Thổ Tinh	MƯỜI	8- Bát Bạch - Thổ Tinh
MƯỜI MỘT	1- Nhất Bạch - Thủy Tinh	MƯỜI MỘT	7- Thất Xích - Kim Tinh
MƯỜI HAI	9- Cửu Tử - Hỏa Tinh	MƯỜI HAI	6- Lục Bạch - Kim Tinh

NĂM QUÝ SỬU (1973)**---** **NĂM GIÁP DẦN (1974)****(Cửu Tử - Hòa Tinh)****(Bát Bạch - Thổ Tinh)**

Tháng âm (TênCanChi)	Th. Dương tương ứng	Can Chi Mồng một	Tháng âm (TênCanChi)	Th. Dương tương ứng	Can Chi Mồng một
Th. Giêng (Đủ) (Th. Giáp Dần)	Từ: 3/2/1973 Đến: 4/3/1973	Canh Ngọ Th. sao Sâm	Th. Giêng (Đủ) (Th. Bính Dần)	Từ: 23/1/1974 Đến: 21/2/1974	Giáp Tý Th. sao Tâm
Th. Hai (Th.) (Th. Ất Mão)	Từ: 5/3/1973 Đến: 2/4/1973	Canh Tý Th. sao Tinh	Th. Hai (Đủ) (Th. Đinh Mão)	Từ: 22/2/1974 Đến: 23/3/1974	Giáp Ngọ Th. sao Vĩ
Th. Ba (Đủ) (Th. Bính Thìn)	Từ: 3/4/1973 Đến: 2/5/1973	Kỷ Tị Th. sao Quý	Th. Ba (Th.) (Th. Mậu Thìn)	Từ: 24/3/1974 Đến: 21/4/1974	Giáp Tý Th. sao Cơ
Th. Tư (Th.) (Th. Đinh Tỵ)	Từ: 3/5/1973 Đến: 31/5/1973	Kỷ Hợi Th. sao Liễu	Th. Tư (Đủ) (Th. Kỷ Tỵ)	Từ: 22/4/1974 Đến: 21/5/1974	Quý Tị Th. sao Đẩu
Th. Năm (Th.) (Th. Mậu Ngọ)	Từ: 1/6/1973 Đến: 29/6/1973	Mậu Thìn Th. sao Tinh	Th. Tư-Nhuân (Thiếu)	Từ: 22/5/1974 Đến: 19/6/1974	Quý Hợi Th. sao Đẩu
Th. Sáu (Đủ) (Th. Kỷ Mùi)	Từ: 30/6/1973 Đến: 29/7/1973	Đinh Dậu Th. sao Trương	Th. Năm (Th.) (Th. Canh Ngọ)	Từ: 20/6/1974 Đến: 18/7/1974	Nhâm Thìn Th. sao Ngưu
Th. Bảy (Th.) (Th. Canh Thân)	Từ: 30/7/1973 Đến: 27/8/1973	Đinh Mão Th. sao Đức	Th. Sáu (Đủ) (Th. Tân Mùi)	Từ: 19/7/1974 Đến: 17/8/1974	Tân Dậu Th. sao Nữ
Th. Tám (Th.) (Th. Tân Dậu)	Từ: 28/8/1973 Đến: 25/9/1973	Bính Thìn Th. sao Chẩn	Th. Bảy (Th.) (Th. Nhâm Thân)	Từ: 18/8/1974 Đến: 15/9/1974	Tân Mão Th. sao Hư
Th. Chín (Đủ) (Th. Nhâm Tuất)	Từ: 26/9/1973 Đến: 25/10/1973	Ất Sửu Th. sao Giác	Th. Tám (Th.) (Th. Quý Dậu)	Từ: 16/9/1974 Đến: 14/10/1974	Canh Thân Th. sao Ngưu
Th. Mười (Đủ) (Th. Quý Hợi)	Từ: 26/10/1973 Đến: 24/11/1973	Ất Mùi Th. sao Cang	Th. Chín (Đủ) (Th. Giáp Tuất)	Từ: 15/10/1974 Đến: 13/11/1974	Kỷ Sửu Th. sao Thất
Th. Một (Th.) (Th. Giáp Tý)	Từ: 25/11/1973 Đến: 23/12/1973	Ất Sửu Th. sao Đê	Th. Mười (Th.) (Th. Ất Hợi)	Từ: 14/11/1974 Đến: 12/12/1974	Kỷ Mùi Th. sao Bích
Th. Chap (Đủ) (Th. Ất Sửu)	Từ: 24/12/1973 Đến: 22/1/1974	Giáp Ngọ Th. sao Phòng	Th. Một (Đủ) (Th. Bính Tý)	Từ: 13/12/1974 Đến: 11/1/1975	Mậu Tý Th. sao Khuê
			Th. Chap (Đủ) (Th. Đinh Sửu)	Từ: 12/1/1975 Đến: 10/2/1975	Mậu Ngọ Th. sao Lâu

Cửu Tinh các tháng năm Quý Sửu (1973) - Cửu Tinh các tháng năm Giáp Dần (1974)

Tháng	Cửu Tinh	Tháng	Cửu Tinh
GIÊNG	5- Ngũ Hoàng- Thổ Tinh	GIÊNG	2- Nhị Hắc - Thổ Tinh
HAI	4- Tứ Lục - Mộc Tinh	HAI	1- Nhất Bạch- Thủy Tinh
BA	3- Tam Bích - Mộc Tinh	BA	9- Cửu Tử - Hỏa Tinh
TƯ	2- Nhị Hắc - Thổ Tinh	TƯ	8- Bát Bạch - Thổ Tinh
NĂM	1- Nhất Bạch- Thủy Tinh	NĂM	7- Thất Xích - Kim Tinh
SÁU	9- Cửu Tử - Hỏa Tinh	SÁU	6- Lục Bạch - Kim Tinh
BẢY	8- Bát Bạch - Thổ Tinh	BẢY	5- Ngũ Hoàng- Thổ Tinh
TÁM	7- Thất Xích - Kim Tinh	TÁM	4- Tứ Lục - Mộc Tinh
CHÍN	6- Lục Bạch - Kim Tinh	CHÍN	3- Tam Bích - Mộc Tinh
MƯỜI	5- Ngũ Hoàng- Thổ Tinh	MƯỜI	2- Nhị Hắc - Thổ Tinh
MƯỜI MỘT	4- Tứ Lục - Mộc Tinh	MƯỜI MỘT	1- Nhất Bạch- Thủy Tinh
MƯỜI HAI	3- Tam Bích - Mộc Tinh	MƯỜI HAI	9- Cửu Tử - Hỏa Tinh

NĂM ẤT MÃO (1975)
(Thất Xích - Kim Tinh)

NĂM BÌNH THÌN (1976)
(Lục Bạch - Kim Tinh)

Tháng âm (TênCanChi)	Th. Dương tương ứng	Can Chi Mồng một	Tháng âm (TênCanChi)	Th. Dương tương ứng	Can Chi Mồng một
<u>Th. Giêng (Đủ)</u> (Th. Mậu Dần)	Từ: 11/2/1975 Đến: 12/3/1975	Mậu Tý Th. sao Vi	<u>Th. Giêng (Đủ)</u> (Th. Canh Dần)	Từ: 31/1/1976 Đến: 29/2/1976	Nhâm Ngọ Th. sao Giác
<u>Th. Hai (Th.)</u> (Th. Kỷ Mão)	Từ: 13/3/1975 Đến: 10/4/1975	Mậu Ngọ Th. Sao Mão	<u>Th. Hai (Đủ)</u> (Th. Tân Mão)	Từ: 1/3/1976 Đến: 30/3/1976	Nhâm Tý Th. Sao Cang
<u>Th. Ba (Đủ)</u> (Th. Canh Thìn)	Từ: 11/4/1975 Đến: 10/5/1975	Đinh Hợi Th. sao Tất	<u>Th. Ba (Th.)</u> (Th. Nhâm Thìn)	Từ: 31/3/1976 Đến: 28/4/1976	Nhâm Ngọ Th. sao Đê
<u>Th. Tư (Đủ)</u> (Th. Tân Ty)	Từ: 11/5/1975 Đến: 9/6/1975	Đinh Tị Th. sao Chủy	<u>Th. Tư (Đủ)</u> (Th. Quý Ty)	Từ: 29/4/1976 Đến: 28/5/1976	Tân Hợi Th. sao Phòng
<u>Th. Năm (Th.)</u> (Th. Nhâm Ngọ)	Từ: 10/6/1975 Đến: 8/7/1975	Đinh Hợi Th. sao Sâm	<u>Th. Năm (Th)</u> (Th. Giáp Ngọ)	Từ: 29/5/1976 Đến: 26/6/1976	Tân Tị Th. sao Tâm
<u>Th. Sáu (Th.)</u> (Th. Quý Mùi)	Từ: 9/7/1975 Đến: 6/8/1975	Bính Thìn Th. sao Tinh	<u>Th. Sáu (Đủ)</u> (Th. Ất Mùi)	Từ: 27/6/1976 Đến: 26/7/1976	Canh Tuất Th. sao Vĩ
<u>Th. Bảy (Đủ)</u> (Th. Giáp Thân)	Từ: 7/8/1975 Đến: 5/9/1975	Ất Dậu Th. sao Quỳ	<u>Th. Bảy (Th.)</u> (Th. Bính Thân)	Từ: 27/7/1976 Đến: 24/8/1976	Canh Thìn Th. sao Cơ
<u>Th. Tám (Th)</u> (Th. Ất Dậu)	Từ: 6/9/1975 Đến: 4/10/1975	Ất Mão Th. sao Liễu	<u>Th. Tám (Đủ)</u> (Th. Đinh Dậu)	Từ: 25/8/1976 Đến: 23/9/1976	Kỷ Dậu Th. sao Đẩu
<u>Th. Chín (Th.)</u> (Th. Bính Tuất)	Từ: 5/10/1975 Đến: 2/11/1975	Giáp Thân Th. sao Tinh	<u>Th. Tám Nhuận</u> (Thiếu)	Từ: 24/9/1976 Đến: 22/10/1976	Kỷ Mão Th. sao Đẩu
<u>Th. Mười (Đủ)</u> (Th. Đinh Hợi)	Từ: 3/11/1975 Đến: 2/12/1975	Quý Sửu Th. sao Trương	<u>Th. Chín (Th.)</u> (Th. Mậu Tuất)	Từ: 23/10/1976 Đến: 20/11/1976	Mậu Thân Th. sao Ngưu
<u>Th. Một (Th.)</u> (Th. Mậu Tý)	Từ: 3/12/1975 Đến: 31/12/1975	Quý Mùi Th. sao Đức	<u>Th. Mười (Đủ)</u> (Th. Kỷ Hợi)	Từ: 21/11/1976 Đến: 20/12/1976	Đinh Sửu Th. sao Nữ
<u>Th. Chap (Đủ)</u> (Th. Kỷ Sửu)	Từ: 1/1/1976 Đến: 30/1/1976	Nhâm Tý Th. sao Chấn	<u>Th. Một (Th.)</u> (Th. Canh Tý)	Từ: 21/12/1976 Đến: 18/1/1977	Đinh Mùi Th. sao Hư
			<u>Th. Chap (Đủ)</u> (Th. Tân Sửu)	Từ: 19/1/1977 Đến: 17/2/1977	Bính Tý Th. sao Ngụy

Cửu Tinh các tháng năm Ất Mão (1975) - Cửu Tinh các tháng năm Bình Thìn (1976)

Tháng	Cửu Tinh	Tháng	Cửu Tinh
GIÊNG	8- Bát Bạch - Thổ Tinh	GIÊNG	5- Ngũ Hoàng - Thổ Tinh
HAI	7- Thất Xích - Kim Tinh	HAI	4- Tứ Lục - Mộc Tinh
BA	6- Lục Bạch - Kim Tinh	BA	3- Tam Bích - Mộc Tinh
TU	5- Ngũ Hoàng - Thổ Tinh	TU	2- Nhị Hắc - Thổ Tinh
NĂM	4- Tứ Lục - Mộc Tinh	NĂM	1- Nhất Bạch - Thủy Tinh
SÁU	3- Tam Bích - Mộc Tinh	SÁU	9- Cửu Tử - Hỏa Tinh
BẢY	2- Nhị Hắc - Thổ Tinh	BẢY	8- Bát Bạch - Thổ Tinh
TÁM	1- Nhất Bạch - Thủy Tinh	TÁM	7- Thất Xích - Kim Tinh
CHÍN	9- Cửu Tử - Hỏa Tinh	CHÍN	6- Lục Bạch - Kim Tinh
MƯỜI	8- Bát Bạch - Thổ Tinh	MƯỜI	5- Ngũ Hoàng - Thổ Tinh
MƯỜI MỘT	7- Thất Xích - Kim Tinh	MƯỜI MỘT	4- Tứ Lục - Mộc Tinh
MƯỜI HAI	6- Lục Bạch - Kim Tinh	MƯỜI HAI	3- Tam Bích - Mộc Tinh

NĂM ĐINH TỊ (1977)

NĂM MẬU NGỌ (1978)**(Ngũ Hoàng - Thổ Tinh)****(Tứ Lục - Mộc Tinh)**

Tháng âm (TênCanChi)	Th. Dương tương ứng	Can Chi Mông một	Tháng âm (TênCanChi)	Th. Dương tương ứng	Can Chi Mông một
Th. Giêng (Đủ) (Th. Nhâm Dần)	Từ: 18/2/1977 Đến: 19/3/1977	Bính Ngọ Th. sao Thất	Th. Giêng (Đủ) (Th. Giáp Dần)	Từ: 7/2/1978 Đến: 8/3/1978	Canh Tý Th. sao Tinh
Th. Hai (Th.) (Th. Quý Mão)	Từ: 20/3/1977 Đến: 17/4/1977	Bính Tý Th. sao Bích	Th. Hai (Th.) (Th. Ất Mão)	Từ: 9/3/1978 Đến: 6/4/1978	Canh Ngọ Sao Trương
Th. Ba (Đủ) (Th. Giáp Thìn)	Từ: 18/4/1977 Đến: 17/5/1977	Ất Tị Th. sao Khuê	Th. Ba (Đủ) (Th. Bính Thìn)	Từ: 7/4/1978 Đến: 6/5/1978	Kỷ Hợi Th. sao Đức
Th. Tư (Đủ) (Th. Ất Tỵ)	Từ: 18/5/1977 Đến: 16/6/1977	Ất Hợi Th. sao Tâm	Th. Tư (Đủ) (Th. Đinh Tỵ)	Từ: 7/5/1978 Đến: 5/6/1978	Kỷ Tị Th. sao Chấn
Th. Năm (Th.) (Th. Bính Ngọ)	Từ: 17/6/1977 Đến: 15/7/1977	Ất Tị Th. sao Vị	Th. Năm (Th.) (Th. Mậu Ngọ)	Từ: 6/6/1978 Đến: 4/7/1978	Kỷ Hợi Th. sao Giác
Th. Sáu (Đủ) (Th. Đinh Mùi)	Từ: 16/7/1977 Đến: 14/8/1977	Giáp Tuất Th. sao Mão	Th. Sáu (Đủ) (Th. Kỷ Mùi)	Từ: 5/7/1978 Đến: 3/8/1978	Mậu Thìn Th. sao Cang
Th. Bảy (Th.) (Th. Mậu Thân)	Từ: 15/8/1977 Đến: 12/9/1977	Giáp Thìn Th. sao Tắt	Th. Bảy (Th.) (Th. Canh Thân)	Từ: 4/8/1978 Đến: 1/9/1978	Mậu Tuất Th. sao Đê
Th. Tám (Đủ) (Th. Kỷ Dậu)	Từ: 13/9/1977 Đến: 12/10/1977	Quý Dậu Th. sao Chủy	Th. Tám (Đủ) (Th. Tân Dậu)	Từ: 2/9/1978 Đến: 1/10/1978	Đinh Mão Sao Phòng
Th. Chín (Th.) (Th. Canh Tuất)	Từ: 13/10/1977 Đến: 10/11/1977	Quý Mão Th. sao Sâm	Th. Chín (Đủ) (Th. Nhâm Tuất)	Từ: 2/10/1978 Đến: 31/10/1978	Đinh Dậu Th. sao Tâm
Th. Mười (Đủ) (Th. Tân Hợi)	Từ: 11/11/1977 Đến: 10/12/1977	Nhâm Thân Th. sao Tinh	Th. Mười (Th.) (Th. Quý Hợi)	Từ: 1/11/1978 Đến: 29/11/1978	Đinh Mão Th. sao Vị
Th. Một (Th.) (Th. Nhâm Tý)	Từ: 11/12/1977 Đến: 8/1/1978	Nhâm Dần Th. sao Quý	Th. Một (Đủ) (Th. Giáp Tý)	Từ: 30/11/1978 Đến: 29/12/1978	Bính Thân Th. sao Cơ
Th. Chap (Th.) (Th. Quý Sửu)	Từ: 9/1/1978 Đến: 6/2/1978	Tân Mùi Th. sao Liễu	Th. Chap (Th) (Th. Ất Sửu)	Từ: 30/12/1978 Đến: 27/1/1979	Bính Dần Th. sao Đẩu

Cửu Tinh các tháng năm Đinh Tị (1977) - Cửu Tinh các tháng năm Mậu Ngọ (1978)

Tháng	Cửu Tinh	Tháng	Cửu Tinh
GIÊNG	2- Nhị Hắc - Thổ Tinh	GIÊNG	8- Bát Bạch - Thổ Tinh
HAI	1- Nhất Bạch - Thủy Tinh	HAI	7- Thất Xích - Kim Tinh
BA	9- Cửu Tử - Hỏa Tinh	BA	6- Lục Bạch - Kim Tinh
TU	8- Bát Bạch - Thổ Tinh	TU	5- Ngũ Hoàng - Thổ Tinh
NĂM	7- Thất Xích - Kim Tinh	NĂM	4- Tứ Lục - Mộc Tinh
SÁU	6- Lục Bạch - Kim Tinh	SÁU	3- Tam Bích - Mộc Tinh
BẢY	5- Ngũ Hoàng - Thổ Tinh	BẢY	2- Nhị Hắc - Thổ Tinh
TÁM	4- Tứ Lục - Mộc Tinh	TÁM	1- Nhất Bạch - Thủy Tinh
CHÍN	3- Tam Bích - Mộc Tinh	CHÍN	9- Cửu Tử - Hỏa Tinh
MƯỜI	2- Nhị Hắc - Thổ Tinh	MƯỜI	8- Bát Bạch - Thổ Tinh
MƯỜI MỘT	1- Nhất Bạch - Thủy Tinh	MƯỜI MỘT	7- Thất Xích - Kim Tinh
MƯỜI HAI	9- Cửu Tử - Hỏa Tinh	MƯỜI HAI	6- Lục Bạch - Kim Tinh

NĂM KỶ MÙI (1979)
(Tam Bích - Mộc Tinh)

NĂM CANH THÂN (1980)
(Nhị Hắc - Thổ Tinh)

Tháng âm (Can Chi)	Th. Dương tương ứng	Can Chi Mông một	Tháng âm (Can Chi)	Th. Dương tương ứng	Can Chi Mông một
<u>Th. Giêng (Th.)</u> (Th. Bính Dần)	Từ: 28/1/1979 Đến: 25/2/1979	Ât Mùi Th. Sao Ngưu	<u>Th. Giêng (Đủ)</u> (Th. Mậu Dần)	Từ: 16/2/1980 Đến: 16/3/1980	Kỷ Mùi Th. sao Sâm
<u>Th. Hai (Đủ)</u> (Th. Đinh Mão)	Từ: 26/2/1979 Đến: 27/3/1979	Giáp Tý Th. Sao Nữ	<u>Th. Hai (Th.)</u> (Th. Kỷ Mão)	Từ: 17/3/1980 Đến: 14/4/1980	Kỷ Sửu Th. Sao Tinh
<u>Th. Ba (Th.)</u> (Th. Mậu Thìn)	Từ: 28/3/1979 Đến: 25/4/1979	Giáp Ngọ Th. Sao Hư	<u>Th. Ba (Th.)</u> (Th. Canh Thìn)	Từ: 15/4/1980 Đến: 13/5/1980	Mậu Ngọ Th. sao Quỳ
<u>Th. Tư (Đủ)</u> (Th. Kỷ Tỵ)	Từ: 26/4/1979 Đến: 25/5/1979	Quý Hợi Th. sao Ngụy	<u>Th. Tư (Đủ)</u> (Th. Tân Tỵ)	Từ: 14/5/1980 Đến: 12/6/1980	Đinh Hợi Th. sao Liễu
<u>Th. Năm (Th.)</u> (Th. Canh Ngọ)	Từ: 26/5/1979 Đến: 23/6/1979	Quý Tị Th. sao Thất	<u>Th. Năm (Th.)</u> (Th. Nhâm Ngọ)	Từ: 13/6/1980 Đến: 11/7/1980	Đinh Tị Th. sao Tinh
<u>Th. Sáu (Đủ)</u> (Th. Tân Mùi)	Từ: 24/6/1979 Đến: 23/7/1979	Nhâm Tuất Th. sao Bích	<u>Th. Sáu (Đủ)</u> (Th. Quý Mùi)	Từ: 12/7/1980 Đến: 10/8/1980	Bính Tuất Sao Trương
<u>Th. Sáu-Nhuân (Đủ)</u>	Từ: 24/7/1979 Đến: 22/8/1979	Nhâm Thìn Th. sao Bích	<u>Th. Bảy (Th.)</u> (Th. Giáp Thân)	Từ: 11/8/1980 Đến: 8/9/1980	Bính Thìn Th. sao Dục
<u>Th. Bảy (Th.)</u> (Th. Nhâm Thân)	Từ: 23/8/1979 Đến: 20/9/1979	Nhâm Tuất Th. sao Khue	<u>Th. Tám (Đủ)</u> (Th. Ất Dậu)	Từ: 9/9/1980 Đến: 8/10/1980	Ât Dậu Th. sao Chấn
<u>Th. Tám (Đủ)</u> (Th. Quý Dậu)	Từ: 21/9/1979 Đến: 20/10/1979	Tân Mão Th. sao Lâu	<u>Th. Chín (Đủ)</u> (Th. Bính Tuất)	Từ: 9/10/1980 Đến: 7/11/1980	Ât Mão Th. sao Giác
<u>Th. Chín (Đủ)</u> (Th. Giáp Tuất)	Từ: 21/10/1979 Đến: 19/11/1979	Tân Dậu Th. sao Vi	<u>Th. Mười (Th.)</u> (Th. Đinh Hợi)	Từ: 8/11/1980 Đến: 6/12/1980	Ât Dậu Th. sao Cang
<u>Th. Mười (Th.)</u> (Th. Ất Hợi)	Từ: 20/11/1979 Đến: 18/12/1979	Tân Mão Th. sao Mão	<u>Th. Một (Đủ)</u> (Th. Mậu Tý)	Từ: 7/12/1980 Đến: 5/1/1981	Giáp Dần Th. sao Đê
<u>Th. Một (Đủ)</u> (Th. Bính Tý)	Từ: 19/12/1979 Đến: 17/1/1980	Canh Thân Th. Sao Tất	<u>Th. Chạp (Đủ)</u> (Th. Kỷ Sửu)	Từ: 6/1/1981 Đến: 4/2/1981	Giáp Thân Th. sao Phòng
<u>Th. Chạp (Th.)</u> (Th. Đinh Sửu)	Từ: 18/1/1980 Đến: 15/2/1980	Canh Dần Th. sao Chùy			

Cửu Tinh các tháng năm Kỷ Mùi (1979) – Cửu Tinh các tháng năm Canh Thân (1980)

Tháng	Cửu Tinh	Tháng	Cửu Tinh
GIÊNG	5- Ngũ Hoàng- Thổ Tinh	GIÊNG	2- Nhị Hắc - Thổ Tinh
HAI	4- Tứ Lục - Mộc Tinh	HAI	1- Nhất Bạch- Thủy Tinh
BA	3- Tam Bích - Mộc Tinh	BA	9- Cửu Tử - Hỏa Tinh
TƯ	2- Nhị Hắc - Thổ Tinh	TƯ	8- Bát Bạch - Thổ Tinh
NĂM	1- Nhất Bạch- Thủy Tinh	NĂM	7- Thất Xích - Kim Tinh
SÁU	9- Cửu Tử - Hỏa Tinh	SÁU	6- Lục Bạch - Kim Tinh
BẢY	8- Bát Bạch - Thổ Tinh	BẢY	5- Ngũ Hoàng- Thổ Tinh
TÁM	7- Thất Xích - Kim Tinh	TÁM	4- Tứ Lục - Mộc Tinh
CHÍN	6- Lục Bạch - Kim Tinh	CHÍN	3- Tam Bích - Mộc Tinh
MƯỜI	5- Ngũ Hoàng- Thổ Tinh	MƯỜI	2- Nhị Hắc - Thổ Tinh
MƯỜI MỘT	4- Tứ Lục - Mộc Tinh	MƯỜI MỘT	1- Nhất Bạch- Thủy Tinh
MƯỜI HAI	3- Tam Bích - Mộc Tinh	MƯỜI HAI	9- Cửu Tử - Hỏa Tinh

NĂM TÂN DẬU (1981)
(Nhất Bạch - Thủy Tinh)
NĂM NHÂM TUẤT (1982)
(Cửu Tử - Hỏa Tinh)

Tháng âm (TênCanChi)	Th. Dương tương ứng	Can Chi Mồng một	Tháng âm (TênCanChi)	Th. Dương tương ứng	Can Chi Mồng một
<u>Th. Giêng (Th.)</u> (Th. Canh Dần)	Từ: 5/2/1981 Đến: 5/3/1981	Giáp Dần Th. sao Tâm	<u>Th. Giêng (ĐỦ)</u> (Th. Nhâm Dần)	Từ: 25/1/1982 Đến: 23/2/1982	Mậu Thân Th. sao Vi
<u>Th. Hai (ĐỦ)</u> (Th. Tân Mão)	Từ: 6/3/1981 Đến: 4/4/1981	Quý Mùi Th. Sao Vĩ	<u>Th. Hai (Th.)</u> (Th. Quý Mão)	Từ: 24/2/1982 Đến: 24/3/1982	Mậu Dần Th. Sao Mão
<u>Th. Ba (Th.)</u> (Th. Nhâm Thìn)	Từ: 5/4/1981 Đến: 3/5/1981	Quý Sửu Th. sao Cơ	<u>Th. Ba (ĐỦ)</u> (Th. Giáp Thìn)	Từ: 25/3/1982 Đến: 23/4/1982	Đinh Mùi Th. sao Tắt
<u>Th. Tư (Th.)</u> (Th. Quý Ty)	Từ: 4/5/1981 Đến: 1/6/1981	Nhâm Ngọ Th. sao Đẩu	<u>Th. Tư (Th.)</u> (Th. Ất Ty)	Từ: 24/4/1982 Đến: 22/5/1982	Đinh Sửu Th. sao Chủy
<u>Th. Năm (ĐỦ)</u> (Th. Giáp Ngọ)	Từ: 2/6/1981 Đến: 1/7/1981	Tân Hợi Th. sao Ngưu	<u>Th. Tư-Nhuân</u> (Thiếu)	Từ: 23/5/1982 Đến: 20/6/1982	Bính Ngọ Th. sao Chủy
<u>Th. Sáu (Th.)</u> (Th. Ất Mùi)	Từ: 2/7/1981 Đến: 30/7/1981	Tân Tị Th. sao Nữ	<u>Th. Năm (ĐỦ)</u> (Th. Bính Ngọ)	Từ: 21/6/1982 Đến: 20/7/1982	Ất Hợi Th. sao Sâm
<u>Th. Bảy (Th.)</u> (Th. Bính Thân)	Từ: 31/7/1981 Đến: 28/8/1981	Canh Tuất Th. sao Hư	<u>Th. Sáu (Th.)</u> (Th. Đinh Mùi)	Từ: 21/7/1982 Đến: 18/8/1982	Ất Tị Th. sao Tinh
<u>Th. Tám (ĐỦ)</u> (Th. Đinh Dậu)	Từ: 29/8/1981 Đến: 27/9/1981	Kỷ Mão Th. sao Ngụy	<u>Th. Bảy (Th.)</u> (Th. Mậu Thân)	Từ: 19/8/1982 Đến: 16/9/1982	Giáp Tuất Th. sao Quỳ
<u>Th. Chín (ĐỦ)</u> (Th. Mậu Tuất)	Từ: 28/9/1981 Đến: 27/10/1981	Kỷ Dậu Th. sao Thất	<u>Th. Tám (ĐỦ)</u> (Th. Kỷ Dậu)	Từ: 17/9/1982 Đến: 16/10/1982	Quý Mão Th. sao Liễu
<u>Th. Mười (Th.)</u> (Th. Kỷ Hợi)	Từ: 28/10/1981 Đến: 25/11/1981	Kỷ Mão Th. sao Bích	<u>Th. Chín (Th.)</u> (Th. Canh Tuất)	Từ: 17/10/1982 Đến: 14/11/1982	Quý Dậu Th. sao Tinh
<u>Th. Một (ĐỦ)</u> (Th. Canh Tý)	Từ: 26/11/1981 Đến: 25/12/1981	Mậu Thân Th. Sao Khue	<u>Th. Mười (ĐỦ)</u> (Th. Tân Hợi)	Từ: 15/11/1982 Đến: 14/12/1982	Nhâm Dần Sao Trương
<u>Th. Chap (ĐỦ)</u> (Th. Tân Sửu)	Từ: 26/12/1981 Đến: 24/1/1982	Mậu Dần Th. sao Lâu	<u>Th. Một (ĐỦ)</u> (Th. Nhâm Tý)	Từ: 15/12/1982 Đến: 13/1/1983	Nhâm Thân Th. sao Đức
			<u>Th. Chap (ĐỦ)</u> (Th. Quý Sửu)	Từ: 14/1/1983 Đến: 12/2/1983	Nhâm Dần Th. sao Chấn

Cửu Tinh các tháng năm Tân Dậu (1981) - Cửu Tinh các tháng năm Canh Tuất (1982)

Tháng	Cửu Tinh	Tháng	Cửu Tinh
GIÊNG	8- Bát Bạch - Thổ Tinh	GIÊNG	5- Ngũ Hoàng- Thổ Tinh
HAI	7- Thất Xích - Kim Tinh	HAI	4- Tứ Lục - Mộc Tinh
BA	6- Lục Bạch - Kim Tinh	BA	3- Tam Bích - Mộc Tinh
TƯ	5- Ngũ Hoàng- Thổ Tinh	TƯ	2- Nhị Hắc - Thổ Tinh
NĂM	4- Tứ Lục - Mộc Tinh	NĂM	1- Nhất Bạch- Thủy Tinh
SÁU	3- Tam Bích - Mộc Tinh	SÁU	9- Cửu Tử - Hỏa Tinh
BẢY	2- Nhị Hắc - Thổ Tinh	BẢY	8- Bát Bạch - Thổ Tinh
TÁM	1- Nhất Bạch- Thủy Tinh	TÁM	7- Thất Xích - Kim Tinh
CHÍN	9- Cửu Tử - Hỏa Tinh	CHÍN	6- Lục Bạch - Kim Tinh
MƯỜI	8- Bát Bạch - Thổ Tinh	MƯỜI	5- Ngũ Hoàng- Thổ Tinh
MƯỜI MỘT	7- Thất Xích - Kim Tinh	MƯỜI MỘT	4- Tứ Lục - Mộc Tinh
MƯỜI HAI	6- Lục Bạch - Kim Tinh	MƯỜI HAI	3- Tam Bích - Mộc Tinh

LỊCH NĂM QUÝ HỢI (1983) (Bát Bạch - Thổ Tinh)

THÁNG ÂM (Can Chi)	TH. DUƯƠNG tương ứng	CAN CHI Mồng một	NGÀY TIẾT KHÍ	
			Đầu tháng	Cuối tháng
<u>Th. Giêng (Đù)</u> (Th. Giáp Dần)	Từ: 13/2/1983 Đến: 14/3/1983	Nhâm Thân <u>Th. sao Giác</u>	<u>Vũ Thủy: M.7</u> Giờ Mùi	<u>Kinh Tráp: 22</u> Giờ Ngọ
<u>Th. Hai (Th.)</u> (Th. Ất Mão)	Từ: 15/3/1983 Đến: 12/4/1983	Nhâm Dần <u>Th. Sao Cang</u>	<u>Xuân Phán: M.7</u> Giờ Ngọ	<u>Thanh Minh: 22</u> G. Thân
<u>Th. Ba (Đù)</u> (Th. Bính Thìn)	Từ: 13/4/1983 Đến: 12/5/1983	Tân Mùi <u>Th. sao Đê</u>	<u>Cốc Vũ: M.8</u> Giờ Tý	<u>Lập Hạ: 24</u> G. Tị
<u>Th. Tư (Th.)</u> (Th. Đinh Tỵ)	Từ: 13/5/1983 Đến: 10/6/1983	Tân Sửu <u>Th. sao Phòng</u>	<u>Tiểu Mãn: M.9</u> Giờ Tý	<u>Mang Chủng: 25</u> G. Mùi
<u>Th. Năm (Th.)</u> (Th. Mậu Ngọ)	Từ: 11/6/1983 Đến: 9/7/1983	Canh Ngọ <u>Th. sao Tâm</u>	<u>Hạ Chí: 12</u> G. Thìn	<u>Tiểu Thử: 28</u> Giờ Tý
<u>Th. Sáu (Đù)</u> (Th. Kỷ Mùi)	Từ: 10/7/1983 Đến: 8/8/1983	Kỷ Hợi <u>Th. sao Vĩ</u>	<u>Đai Thử: 14</u> G. Dậu	<u>Lập Thu: 30</u> Giờ Tị
<u>Th. Bảy (Th.)</u> (Th. Canh Thân)	Từ: 9/8/1983 Đến: 6/9/1983	Kỷ Tị <u>Th. sao Cơ</u>		<u>Xử Thử: 16</u> G. Mùi
<u>Th. Tám (Th)</u> (Th. Tân Dậu)	Từ: 7/9/1983 Đến: 5/10/1983	Mậu Tuất <u>Th. sao Đẩu</u>	<u>Bách Lô: M.2</u> Giờ Mùi	<u>Thu Phán: 17</u> G. Hợi
<u>Th. Chín (Đù)</u> (Th. Nhâm Tuất)	Từ: 6/10/1983 Đến: 4/11/1983	Đinh Mão <u>Th. sao Ngưu</u>	<u>Hàn Lô: M.4</u> Giờ Dần	<u>Sg Giáng: 19</u> Giờ Thìn
<u>Th. Mười (Th.)</u> (Th. Quý Hợi)	Từ: 5/11/1983 Đến: 3/12/1983	Đinh Dậu <u>Th. sao Nữ</u>	<u>Lập Đông: M.4</u> Giờ Thìn	<u>Tiểu Tuyết: 19</u> (H. heo)-G. Dậu
<u>Th. Một (Đù)</u> (Th. Giáp Tý)	Từ: 4/12/1983 Đến: 2/1/1984	Bính Dần <u>Th. sao Hư</u>	<u>Đai Tuyết: M.5</u> G. Tý	<u>Đông Chí: 19</u> G. Dậu
<u>Th. Chạp (Đù)</u> (Th. Ất Sửu)	Từ: 3/1/1984 Đến: 1/2/1984	Bính Thân <u>Th. sao Ngụy</u>	<u>Tiểu Hàn: M.4</u> Giờ Ngọ	<u>Đai Hàn: 19</u> (Giá rét)-G. Mão

CỬU TINH CÁC THÁNG NĂM QUÝ HỢI (1983)

Tháng	Cửu Tinh	Tháng	Cửu Tinh
GIÊNG	2- Nhi Hắc - Thổ Tinh	BẢY	5- Ngũ Hoàng- Thổ Tinh
HAI	1- Nhất Bạch- Thủy Tinh	TÁM	4- Tứ Lục - Mộc Tinh
BA	9- Cửu Tử - Hỏa Tinh	CHÍN	3- Tam Bích - Mộc Tinh
TƯ	8- Bát Bạch- Thổ Tinh	MƯỜI	2- Nhị Hắc - Thổ Tinh
NĂM	7- Thất Xích- Kim Tinh	MƯỜI MỘT	1- Nhất Bạch- Thủy Tinh
SÁU	6- Lục Bạch- Kim Tinh	MƯỜI HAI	9- Cửu Tử - Hỏa Tinh

HẠ NGUYÊN - ĐẠI VẬN THỬ 84 - (1984- 2043)
(Tam Bích - Mộc Tinh)

TIÊU VẬN "7" * THẤT XÍCH - KIM TINH (1984 -2003)

LỊCH NĂM GIÁP TÝ (1984)

(Thất Xích - Kim Tinh)

Tháng âm (Can Chi)	Th. Dương tương ứng	Can Chi ngày Mồng một	Ngày Tiết Khí Đầu tháng	Cuối tháng
<u>Th. Giêng (Đủ)</u> (Th. Bính Dần)	Từ: 2/ 2/ 1984 Đến: 2/ 3/ 1984	Bính Dần <u>Sao Thất</u>	<u>Đầu Xuân: M.3</u> (Lập Xuân)- Giờ Tý	<u>Am ước: 18</u> (Vũ Thủy).G. Tuất
<u>Th. Hai (Th.)</u> (Th. Đinh Mão)	Từ: 3/ 3/ 1984 Đến: 31/ 3/ 1984	Bính Thân <u>Sao Bích</u>	<u>Sâu Nở: M.3</u> Kinh Tráp).Giờ Dậu	<u>Giữa Xuân: 18</u> Xuân Phán).G. Dậu
<u>Th. Ba (Đủ)</u> (Th. Mậu Thìn)	Từ: 1/ 4/ 1984 Đến: 30/ 4/ 1984	Ất Sửu <u>Sao Khuê</u>	<u>Th. Minh: M.4</u> (Trong Sáng).G. Tý	<u>Mưa Rào: 20</u> (Cốc Vũ)- G. Mão
<u>Th. Tư (Th.)</u> (Th. Kỷ Tỵ)	Từ: 1/ 5/ 1984 Đến: 29/ 5/ 1984	Ất Mùi <u>Th. sao Lâu</u>	<u>Vào Hè: M.5</u> (Lập Hạ)- G. Thân	<u>Kết Hát: 21</u> (Tiểu Mãn) G. Dần
<u>Th. Năm (Đủ)</u> (Th. Canh Ngọ)	Từ: 30/ 5/ 1984 Đến: 28/ 6/ 1984	Giáp Tý <u>Th. sao Vi</u>	<u>Tua Rùa: M.7</u> Mg Chủng)-G. Tuất	<u>Giữa Hè: 23</u> (Ha Chí)- G. Mùi
<u>Th. Sáu (Th.)</u> (Th. Tân Mùi)	Từ: 29/ 6/ 1984 Đến: 27/ 7/ 1984	Giáp Ngọ <u>Th. sao Mão</u>	<u>Nắng Oi: M.9</u> (Tiểu Thử)-G. Mão	<u>Nắng Gát: 24</u> Đại Thử)-Giờ Tý
<u>Th. Bảy (Đủ)</u> (Th. Nhâm Thân)	Từ: 28/ 7/ 1984 Đến: 26/ 8/ 1984	Quý Hợi <u>Th. sao Tất</u>	<u>Sang Thu: 11</u> (Lập Thu)-G. Thân	<u>Mưa Ngâu: 27</u> (Xử Thử)-G. Thìn
<u>Th. Tám (Th.)</u> (Th. Quý Dậu)	Từ: 27/ 8/ 1984 Đến: 24/ 9/ 1984	Quý Tị <u>Th. sao Chủy</u>	<u>Nắng Nhat: 12</u> Bach Lộ).G. Tuất	<u>Giữa Thu: 28</u> Thu Phán).G. Thân
<u>Th. Chín (Th.)</u> (Th. Giáp Tuất)	Từ: 25/ 9/ 1984 Đến: 23/ 10/ 1984	Nhâm Tuất <u>Th. sao Sâm</u>	<u>Mát Mè: 14</u> Hàn Lộ)- Giờ Tị	<u>Sg. Giáng: 29</u> Giờ Mùi
<u>Th. Mười (Đủ)</u> (Th. Ất Hợi)	Từ: 24/ 10/ 1984 Đ.: 22/ 11/ 1984	Tân Mão <u>Th. sao Tinh</u>	<u>Đầu Đông: 15</u> (Lập Đông).G. Mùi	<u>Hạnh Hèo: 30</u> Tiểu Tuyết).G. Ngọ
<u>Th. Mười-</u> (<u>Nhuận-Th.</u>)	Từ: 23/ 11/ 1984 Đ.: 21/ 12/ 1984	Tân Dậu <u>Th. sao Tinh</u>	<u>Khô ủa: 15</u> (Đại Tuyết). G. Mão	
<u>Th. Một (Đủ)</u> (Th. Bính Tý)	Từ: 22/ 12/ 1984 Đ.: 20/ 1/ 1985	Canh Dần <u>Th. sao Quỷ</u>	<u>Giữa Đông: M.1</u> Chóm Rét: 15	<u>Giá Rét: 30</u> Đại Hàn).Giờ Tị
<u>Th. Chạp (Đủ)</u> (Th. Đinh Sửu)	Từ: 21/ 1/ 1985 Đ.: 19/ 2/ 1985	Canh Thân <u>Th. sao Liễu</u>	<u>Sang Xuân: 15</u> (Lập Xuân).G. Mão	<u>Am ước: 30</u> Vũ Thủy)-G. Ngọ

CỬU TINH CÁC THÁNG NĂM GIÁP TÝ (1984)

Tháng	Cửu Tinh	Tháng	Cửu Tinh
GIÊNG	8- Bát Bạch- Thổ Tinh	BẢY	2- Nhị Hắc - Thổ Tinh
HAI	7- Thất Xích- Kim Tinh	TÁM	1- Nhất Bạch- Thủy Tinh
BA	6- Lục Bạch- Kim Tinh	CHÍN	9- Cửu Tử - Hỏa Tinh
TƯ	5- Ngũ Hoàng- Thổ Tinh	MƯỜI	8- Bát Bạch- Thổ Tinh
NĂM	4- Tứ Lục - Mộc Tinh	MƯỜI MỘT	7- Thất Xích- Kim Tinh
SÁU	3- Tam Bích - Mộc Tinh	MƯỜI HAI	6- Lục Bạch- Kim Tinh

CỬU TINH NĂM GIÁP TÝ (1984)**Riên Mệnh: Thất Xích - Kim Tinh****(Khí âm: Bát Bạch - Thổ Tinh- Thuộc hai Quẻ "Đoài-Cấn")****Khí "Âm thịnh", thuộc loại "Đảo Phối" (7-8)- Thời vận tốt vừa (Tiểu cát)
(Thuận lợi cho mọi việc.)**

<u>Luc Bach</u> (6) Kim Tinh <u>(ThiênCấn-ĐịaTốn)</u> (Kim khắc Mộc)	<u>Nhi Hắc</u> (2) Thổ Tinh <u>(ThiênKhôn- Địa Ly)</u> (Hỏa sinh Thổ)			<u>Tứ Luc</u> (4) Mộc Tinh <u>(ThiênTốn- ĐịaKhôn)</u> (Mộc khắc Thổ)
<u>Ngũ Hoàng</u> (5) Thổ Tinh <u>(ThiênKhôn-ĐịaChấn)</u> (Mộc khắc Thổ)	Tốn	Ly	Khôn	<u>Cửu Tử</u> (9) Hỏa Tinh <u>(Thiên Ly-ĐịaĐoài)</u> (Hỏa khắc Kim)
	Chấn	Thất Xích (7) Kim Tinh	Đoài	
	Cấn	Khảm	Càn	
<u>Nhất Bạch</u> (1) Thủy Tinh <u>(ThiênKhảm-Địa Cấn)</u> (Thổ khắc Thủy)	<u>Tam Bích</u> (3) Mộc Tinh <u>(ThiênChấn- ĐịaKhảm)</u> (Thủy sinh Mộc)			<u>Bát Bạch</u> (8) Thổ Tinh <u>(ThiênCấn-Địa Càn)</u> (Thổ sinh Kim)

**Hướng sinh vượng: Chính Đông, Chính Nam, Chính Bắc,
Tây Bắc, Tây Nam.****Đại Cát hướng : Đông Nam.****Các Hướng Hung kỵ: Chính Tây, Đông Bắc.****Đích sát hướng: chính Tây.**

LỊCH NĂM ẤT SỬU (1985) (Lục Bạch - Kim Tinh)

THÁNG ÂM (Tên Can Chi)	THÁNG DƯƠNG tương ứng	CAN CHI Ngàymồng một	NGÀY TIẾT KHÍ Đầu tháng Cuối tháng	
<u>ThángGiêng(Đủ)</u> (Th.Mậu Dần)	Từ: 20/ 2/ 1985 Đến:20/ 3/ 1985	Canh Dần <u>Tháng sao Tinh</u>	<u>Sâu Nở: 14</u> (KinhTrập)- G. Tý	
<u>ThángHai(Đủ)</u> (Th. Kỷ Mão)	Từ: 21/ 3/ 1985 Đến:19/ 4/ 1985	Kỷ Mùi <u>ThángSaoTrương</u>	<u>GiữaXuân: M.1</u> (XuânPhân)-G.Tý	<u>ThanhMinh: 16</u> Giờ Thân
<u>ThángBa(Đủ)</u> (Th.Canh Thìn)	Từ: 20/ 4/ 1985 Đến:19/ 5/ 1985	Kỷ Sửu <u>Tháng sao Dục</u>	<u>MưaRào: M.1</u> (CốcVũ)- G. Ngọ	<u>Vào Hè: 16</u> (Lập Hạ)- G.Hợi
<u>Tháng Tư(Th.)</u> (Th. Tân Ty)	Từ: 20/ 5/ 1985 Đến:17/ 6/ 1985	Kỷ Mùi <u>Th. sao Chẩn</u>	<u>Kết Hat:M.2</u> (TiểuMãn)- G. Tị	<u>Tua Rua: 18</u> (MangChứng). Sửu
<u>ThángNăm(Đủ)</u> (Th.Nhâm Ngọ)	Từ: 18/ 6/ 1985 Đến:17/ 7/ 1985	Mậu Tý <u>Th. sao Giác</u>	<u>Giữa Hè: M.4</u> (HàChí)-G. Dậu	<u>Nắng Oi: 20</u> (TiểuThử)-G. Ngọ
<u>ThángSáu(Th.)</u> (Th. Quý Mùi)	Từ: 18/ 7/ 1985 Đến 15/ 8/ 1985	Mậu Ngọ <u>Th. sao Cang</u>	<u>Nắng Gát: M.6</u> (ĐạiThử)- G. Dậu	<u>Sang Thu: 21</u> (LậpThu)-G.Tuất
<u>ThángBảy(Đủ)</u> (Th.Giáp Thân)	Từ: 16/ 8/ 1985 Đến:14/ 9/ 1985	Đinh Hợi <u>Th. sao Đê</u>	<u>MưaNgâu: M.8</u> (XửThử)- G. Ngọ	<u>NắngNhật: 24</u> (Bách Lò)-G. Tý
<u>ThángTám(Th.)</u> (Th. Ất Dậu)	Từ: 15/ 9/ 1985 Đến:13/10/1985	Đinh Tị <u>Th. sao Phòng</u>	<u>Giữa Thu: M.9</u> (ThuPhân)- G. Tị	<u>Mát Mẻ: 24</u> (Hàn Lộ)-G.Thân
<u>ThángChín(Th.)</u> (Th.Bính Tuất)	Từ: 14/10/ 1985 Đến11/11/ 1985	Bính Tuất <u>Th. sao Tâm</u>	<u>SươngGiáng:M.10</u> Giờ Tuất	<u>Đầu Đông: 25</u> (LậpĐông)-G.Tuất
<u>ThangMười(Đủ)</u> (Th.Đinh Hợi)	Từ: 12/11/ 1985 Đến:11/12/ 1985	Ất Mão <u>Th. sao Vị</u>	<u>Hạnh Hèo: 11</u> (TiểuTuyết)G.Thân	<u>Khô ủa: 26</u> (Đại Tuyết)-G. Ngọ
<u>ThángMột(Th.)</u> (Th. Mậu Tý)	Từ: 12/ 12/1985 Đến: 9/ 1 /1986	Ất Dậu <u>Tháng sao Cơ</u>	<u>Giữa Đông: 11</u> (ĐôngChí)-G. Mão	<u>Chớm Rét: 25</u> (TiểuHàn)-G.Tý
<u>ThángChạp(Đủ)</u> (Th. Kỷ Sửu)	Từ: 10/ 1/1986 Đến: 8/ 2/ 1986	Giáp Dần <u>Th. sao Đẩu</u>	<u>Giá Rét: 11</u> (Đại Hàn)-G.Thân	<u>Sang Xuân: 26</u> (LậpXuân)-G. Ngọ

CỬU TINH CÁC THÁNG NĂM ẤT SỬU (1985)

Tháng	Cửu Tinh	Tháng	Cửu Tinh
GIÊNG	5- Ngũ Hoàng- Thổ Tinh	BẢY	8- Bát Bạch- Thổ Tinh
HAI	4- Tứ Lục - Mộc Tinh	TÁM	7- Thất Xích- Kim Tinh
BA	3- Tam Bích - Mộc Tinh	CHÍN	6- Lục Bạch- Kim Tinh
TƯ	2- Nhị Hắc - Thổ Tinh	MƯỜI	5- Ngũ Hoàng- Thổ Tinh
NĂM	1- Nhất Bạch- Thủy Tinh	MƯỜI MỘT	4- Tứ Lục - Mộc Tinh
SÁU	9- Cửu Tử - Hỏa Tinh	MƯỜI HAI	3- Tam Bích - Mộc Tinh

CỬU TINH NĂM ÂT SỬU (1985)

Riên Mệnh: Lục Bạch - Kim Tinh

(Khí âm: Cửu Tử - Hỏa Tinh)- Thuộc hai Quẻ "Càn-Ly"

Loại "Thiên Phôi" (6- 9)- Vận Khí Tiểu Hung,

(Không lợi cho những công việc lớn, việc nhỏ có thể tiến hành)

<u>Ngũ Hoàng</u> (5) Thổ Tinh (ThiênKhôn-ĐịaTốn) (Mộc khắc Thổ)	<u>Nhất Bạch</u> (1) Thủy Tinh (ThiênKhâm-ĐịaLy) (Thủy khắc Hỏa)			<u>Tam Bích</u> (3) Mộc Tinh (ThiênChấn-ĐịaKhôn) (Mộc khắc Thổ)
<u>Tứ Lục</u> (4) Mộc Tinh (ThiênTốn- Địa Chấn) (Đồng Hành)	Tốn	Ly	Khôn	<u>Bát Bạch</u> (8) Thổ Tinh (ThiênCấn-ĐịaĐoài) (Thổ sinh Kim)
	Chấn	Lục Bạch (6) Kim Tinh	Đoài	
	Cấn	Khâm	Càn	
<u>Cửu Tử</u> (9) Hỏa Tinh (ThiênLy- ĐịaCấn) (Hỏa sinh Thổ)	<u>Nhi Hắc</u> (2) Thổ Tinh (ThiênKhôn- ĐịaKhâm) (Thổ khắc Thủy)			<u>Thất Xích</u> (7) Kim Tinh (ThiênĐoài- ĐịaCàn) (Đồng Hành)

Hướng sinh vượng: Chính Bắc, Chính Tây, Đông Nam,

Tây Bắc, Tây Nam, chính Đông.

Đại Cát hướng : Tây Bắc.

Các Hướng Hung kỵ: Chính Nam, Đông Bắc.

Đích sát hướng: Đông Bắc

LỊCH NĂM BÌNH DẪN (1986) (Ngũ Hoàng - Thổ Tinh)

THÁNG ÂM (Tên Can Chi)	THÁNG DƯƠNG tương ứng	CAN CHI Mồng một	NGÀY TIẾT KHÍ Đầu tháng Cuối tháng	
<u>ThángGiêng(Th)</u> (Th.Canh Dần)	Từ: 9/2/1986 Đến: 9/3/1986	Giáp Thân <u>Sao Ngưu</u>	<u>Âm Ướt: 11</u> (Vũ Thủy)- G.Mão	<u>Sâu Nở: 26</u> (KinhTrập)-G.Mão
<u>ThángHai (Đù)</u> (Th. Tân Mão)	Từ: 10/3/1986 Đến: 8/4/1986	Quý Sửu <u>Sao Nữ</u>	<u>GiữaXuân: 12</u> (XuânPhán)G.Mão	<u>ThanhMinh: 27</u> Giờ Tị
<u>ThángBa (Đù)</u> Th.Nhâm Thìn	Từ: 9/4/1986 Đến: 8/5/1986	Quý Mùi <u>Sao Hư</u>	<u>Mưa Rào 12</u> (Cốc Vũ)-G. Dậu	<u>Vào Hè: 28</u> (Lập Hạ)-G. Sửu
<u>Tháng Tư</u> (Thiếu. Quý Tỵ)	Từ: 9/5/1986 Đến: 6/6/1986	Quý Sửu <u>Sao Ngưu</u>	<u>Kết Hat: 13</u> (TiểuMãn) G.Thân	<u>Tua Rùa: 29</u> (MangChung)-G.Thìn
<u>ThángNăm (Đù)</u> (Th.Giáp Ngọ)	Từ: 7/6/1986 Đến: 6/7/1986	Nhâm Ngọ <u>Sao Thất</u>		<u>Giữa Hè: 16</u> (HaChí)-Giờ Tý
<u>ThángSáu (Đù)</u> (Th. Ất Mùi)	Từ: 7/7/1986 Đến 5/8/1986	Nhâm Tý <u>Sao Bích</u>	<u>Nắng Oi: M.1</u> (TiểuThử)-G. Dậu	<u>Nắng Gát: 17</u> (ĐạiThử)- G. Ngọ
<u>ThángBảy (Th.)</u> (Th.Bính Thân)	Từ: 6/8/1986 Đến: 3/9/1986	Nhâm Ngọ <u>Sao Khuê</u>	<u>SangThu: M.3</u> (LậpThu)-G. Sửu	<u>Mưa Ngâu: 18</u> (Xử Thử)- G. Dậu
<u>ThángTám(Đù)</u> (Th. Đinh Dậu)	Từ: 4/9/1986 Đến: 3/10/1986	Tân Hợi <u>Sao Lâu</u>	<u>NắngNhật:M.5</u> (Bach Lô) -G.Mão	<u>Giữa Thu: 20</u> (ThuPhán)-G.Thân
<u>ThángChín (Th)</u> (Th. Mậu Tuất)	Từ: 4/10/1986 Đến: 1/11/1986	Tân Tị <u>Sao Vi</u>	<u>Mát Mẻ:M.5</u> (Hàn Lô)-G. Hợi	<u>SươngGiáng: M.21</u> Giờ Sửu
<u>ThangMười (Th)</u> (Th. Kỷ Hợi)	Từ: 2/11/1986 Đến:30/11/1986	Canh Tuất <u>Sao Mão</u>	<u>Đầu Đông: M.7</u> (LậpĐông)-G.Sửu	<u>Hạnh Heo: 21</u> (TiểuTuyết)G.Tý
<u>ThángMốt (Đù)</u> (Th. Canh Tý)	Từ: 1/12/1986 Đến: 30/12/1986	Kỷ Mão <u>Sao Tất</u>	<u>Khô úa: M.7</u> (ĐạiTuyết)-G.Dậu	<u>Giữa Đông: 22</u> (ĐôngChí)-G. Ngọ
<u>ThángChạp(Th)</u> (Th. Tân Sửu)	Từ: 31/12/1986 Đến: 28/1/1987	Kỷ Dậu <u>Sao Chủy</u>	<u>Chóm Rét:M.7</u> (TiểuHàn)-G.Dậu	<u>Giá Rét: 21</u> (Đại Hàn)-G. Hợi

CỬU TINH CÁC THÁNG NĂM BÌNH DẪN (1986)

Tháng	Cửu Tinh	Tháng	Cửu Tinh
GIÊNG	2- Nhi Hác - Thổ Tinh	BẢY	5- Ngũ Hoàng- ThổTinh
HAI	1- NhấtBạch- ThủyTinh	TÁM	4- Tứ Lục - Mộc Tinh
BA	9- Cửu Tử - Hỏa Tinh	CHÍN	3- Tam Bích - Mộc Tinh
TU	8- Bát Bạch- Thổ Tinh	MƯỜI	2- Nhi Hác - Thổ Tinh
NĂM	7- Thất Xích- KimTinh	MƯỜI MỘT	1- Nhất Bạch- Thủy Tinh
SÁU	6- Lục Bạch- Kim Tinh	MƯỜI HAI	9- Cửu Tử - Hỏa Tinh

CỬU TINH NĂM BÌNH DẪN (1986)**Niên Mệnh: Ngũ Hoàng - Thổ Tinh****(Khí âm: Nhất Bạch - Thủy Tinh- Thuộc hai Quẻ "Khôn-Khảm" (Nam)
và "Cấn-Khảm"(Nữ)****Thuộc loại "Bát Định" (5- 1)- Vận Khí đối với Nữ là bình thường;
đối với Nam là "xấu vừa"(Tiểu hung)*****(Thiên khí và Địa khí ở thế "Phục Ngâm)******(Vận khí bảo thủ,bất lợi cho những công việc lớn và việc cải cách)***

Tứ Lục (4) Thộc Tinh (ThiênTốn-Địa Tốn) (Phục Ngâm)	Cửu Tử (9) Hỏa Tinh (Thiên Ly- Địa Ly) (Phục Ngâm)			Nhi Hắc (2) Thổ Tinh (ThiênKhôn- ĐịaKhôn) (Phục Ngâm)
Tam Bích (3) Thộc Tinh (ThiênChấn-ĐịaChấn) (Phục Ngâm)	Tốn	Ly	Khôn	Thất Xích (7) Kim Tinh (ThiênĐoài-ĐịaĐoài) (Phục Ngâm)
	Chấn	Ngũ Hoàng (5) Thổ Tinh	Đoài	
	Cấn	Khảm	Càn	
Bát Bạch (8) Thủy Tinh (ThiênCấn-ĐịaCấn) (Phục Ngâm)	Nhất Bạch (1) Thủy Tinh (ThiênKhảm-ĐịaKhảm) (Phục Ngâm)			Lục Bạch (6) Kim Tinh (ThiênCàn- ĐịaCàn) (Phục Ngâm)

Hướng sinh vượng: Tây Nam, Đông Bắc, Chính Nam, chính Bắc.**Đại Cát hướng :** Chính Nam**Các Hướng Hung kỵ:** Chính Đông, Đông Nam, Chính Tây, Tây Bắc.**Đích sát hướng:** chính Đông

LỊCH NĂM ĐINH MÃO (1987) (Tứ Lục - Mộc Tinh)

THÁNG ÂM (Tên Can Chi)	THÁNG DƯƠNG tương ứng	CAN CHI Mồng một	NGÀY TIẾT KHÍ	
			Đầu tháng	Cuối tháng
<u>Th. Giêng</u> (Đủ) (Th.Nhâm Dần)	Từ: 29/ 1/ 1987 Đến: 27/ 2/ 1987	Mậu Dần <u>Tháng sao Sâm</u>	<u>SangXuân:M.7</u> (LậpXuân)-G.Thân	<u>Âm ướt: 22</u> (Vũ Thủy)- G.Ngo
<u>ThángHai</u> (Th.) (Th. Quý Mão)	Từ: 28/ 2/ 1987 Đến: 28/ 3/ 1987	Mậu Thân <u>ThángSao Tinh</u>	<u>Sáu Nở: M.7</u> (KinhTráp)-G.Ti	<u>Giữa Xuân: 22</u> (XuânPhân) G.Ngo
<u>Tháng Ba</u> (Đủ) Th.Giáp Thìn)	Từ: 29/ 3/ 1987 Đến: 27/ 4/ 1987	Đinh Sửu <u>Tháng sao Quỷ</u>	<u>ThanhMinh:M.8</u> (TrongSáng)-G.Thân	<u>Mưa Rào: 23</u> (Cốc Vũ)- G. Hợi
<u>Th. Tư</u> (Th.) (Th. Ất Tỵ)	Từ: 28/ 4/ 1987 Đến: 26/ 5/ 1987	Đinh Mùi <u>Th. sao Liễu</u>	<u>Vào Hè: M.9</u> (Lập Hè)- Giờ Tị	<u>Kết Hat: 24</u> (TiểuMãn)- G.Hợi
<u>ThángNăm</u> (Đủ) (Th. Bính Ngọ)	Từ: 27/ 5/ 1987 Đến: 25/ 6/ 1987	Bính Tý <u>Th. sao Tinh</u>	<u>Tua Rua: 11</u> (MangChung)G.Mùi	<u>Giữa Hè: 27</u> (Hạ Chí)- G. Mão
<u>Th. Sáu</u> (Đủ) (Th. Đinh Mùi)	Từ: 26/ 6/ 1987 Đến 25/ 7/ 1987	Bính Ngọ <u>Th. sao Trương</u>	<u>Nắng Oi: 12</u> (Tiểu Thử)-G.Tý	<u>Nắng Gát : 28</u> (Đại Thử)-G. Dậu
<u>ThángBảy</u> (Th.) (Th.Mậu Thân)	Từ: 26/ 7/ 1987 Đến: 23/ 8/ 1987	Bính Tý <u>Th. sao Dục</u>	<u>Sang Thu: 14</u> (LậpThu)-G. Tị	<u>Mưa Ngâu: 29</u> (Xử Thử)-G.Tý
<u>Th.Bảy Nhuận</u> (Đủ)	Từ: 24/ 8/ 1987 Đến: 22/ 9/ 1987	Ất Tị <u>Th. sao Dục</u>		<u>Nắng Nhạt: 16</u> (Bach Lô)- G. Ngọ
<u>Th.Tám</u> (Đủ) (Th. Kỷ Dậu)	Từ: 23/ 9/ 1987 Đến: 22/10/1987	Ất Hợi <u>Th. sao Chấn</u>	<u>Giữa Thu: M.1</u> (ThuPhân)-G.Tuất	<u>Mát Mè: 17</u> (Hàn Lộ)-G. Thân
<u>Th. Chín</u> (Th.) (Th.Canh Tuất)	Từ: 23/10/ 1987 Đến:20/11/ 1987	Ất Tị <u>Th. sao Giác</u>	<u>SươngGiáng: M.2</u> Giờ Thìn	<u>Đầu Đông: 17</u> (LậpĐông)-G. Thìn
<u>Th. Mười</u> (Đủ) (Th. Tân Hợi)	Từ: 21/11/ 1987 Đến:20/12/ 1987	Giáp Tuất <u>Th. sao Cang</u>	<u>Hanh Hèo:M.3</u> (TiểuTuyết) G.Dần	<u>Khô ủa: 17</u> (ĐạiTuyết)-G.Tý
<u>Th. Một</u> (Th.) (Th. Nhâm Tý)	Từ: 21/12/ 1987 Đến: 18/ 1/ 1988	Giáp Thìn <u>Tháng sao Đê</u>	<u>GiữaĐông: M.2</u> (ĐôngChí)-G.Dậu	<u>Chớm Rét:17</u> (TiểuHàn)-G.Ngo
<u>Th. Chap</u> (Th.) (Th. Quý Sửu)	Từ: 19/ 1/ 1988 n: 16/ 2/ 1988	Quý Dậu <u>Th. sao Phòng</u>	<u>Giá Rét: M.3</u> (Đại Hàn)-G.Dần	<u>SangXuân: 17</u> (LậpXuân)G.Hợi

CỬU TINH CÁC THÁNG NĂM ĐINH MÃO (1987)

Tháng	Cửu Tinh	Tháng	Cửu Tinh
GIÊNG	8- Bát Bạch- Thổ Tinh	BẢY	2- Nhị Hắc - Thổ Tinh
HAI	7- Thất Xích- KimTinh	TÁM	1- Nhất Bạch- Thủy Tinh
BA	6- Lục Bạch- Kim Tinh	CHÍN	9- Cửu Tử - Hỏa Tinh
TƯ	5- Ngũ Hoàng- ThổTinh	MƯỜI	8- Bát Bạch- Thổ Tinh
NĂM	4- Tứ Lục - Mộc Tinh	MƯỜI MỘT	7- Thất Xích- KimTinh
SÁU	3- Tam Bích - Mộc Tinh	MƯỜI HAI	6- Lục Bạch- Kim Tinh

CỬU TINH NĂM ĐINH MÃO (1987)**Riên Mệnh: Tứ Lục- Mộc Tinh****(Khí âm: Nhị Hắc- Thổ Tinh)****Thuộc loại "Hư Phối" (4-2)- Vân Khí Đại Hung****(Không lợi cho việc triển khai mọi việc)**

Tam Bích (3) Mộc Tinh (ThiênChấn-ĐịaTốn) (Âm Dương Mộc)	Bát Bạch (8) Thổ Tinh (ThiênCấn- Địa Ly) (Hỏa sinh Thổ)			Nhất Bạch (1) Thủy Tinh (ThiênKhảm-ĐịaKhôn) (Thổ khắc Thủy)
Nhi Hắc (2) Thổ Tinh (ThiênKhôn-ĐịaChấn) (Mộc khắc Thổ)	Tôn	Ly	Khôn	Lục Bạch (6) Kim Tinh (ThiênCàn-ĐịaĐoài) (Âm Dương Kim)
	Chấn	Tứ Lục (4) Mộc Tinh	Đoài	
	Cấn	Khảm	Càn	
Thất Xích (7) Kim Tinh (ThiênĐoài-ĐịaCấn) (Thổ sinh Kim)	Cửu Tử (9) Hỏa Tinh (ThiênLy- ĐịaKhảm) (Thủy khắc Hỏa)			Ngũ Hoàng (5) Thổ Tinh (ThiênKhôn- ĐịaCàn) (Đồng Hành Thổ)

Hướng sinh vượng: Tứ Lục - Mộc Tinh**Đại cát hướng : Đông Nam****Các hướng Cát Lợi: Chính Đông , Đông Nam, Tây Bắc,
Tây Nam, Chính Nam.****Các Hướng Hung kỵ: Chính Tây, Đông Bắc, chính Bắc.****Đích sát hướng: chính Tây.**

LỊCH NĂM MẬU THÌN (1988) (Tam Bích - Mộc Tinh)

THÁNG ÂM (Tên Can Chi)	THÁNG DƯƠNG tương ứng	CAN CHI Mồng một	NGÀY TIẾT KHÍ	
			Đầu tháng	Cuối tháng
<u>Tháng Giêng (ĐỦ)</u> (Th. Giáp Dần)	Từ: 17/ 2/ 1988 Đến: 17/ 3/ 1988	Nhâm Dần <u>Th. sao Tâm</u>	Âm Ướt: M.3 (Vũ Thủy)-G.Tuất	Sáu Nở: 18 (Kinh Tráp)-G.Thân
<u>Tháng Hai (Th.)</u> (Th. Ất Mão)	Từ: 18/ 3/ 1988 Đến: 15/ 4/ 1988	Nhâm Thìn <u>Th. Sao Vị</u>	Giữa Xuân: M.3 (Xuân Phấn)-G.Đậu	Thanh Minh: 18 Giờ Tuất
<u>Tháng Ba (ĐỦ)</u> Th. Bính Thìn	Từ: 16/ 4/ 1988 Đến: 15/ 5/ 1988	Tân Sửu <u>Th. sao Cơ</u>	Mưa Rào: M.5 (Cốc Vũ)-G. Dần	Vào Hè: 20 (Lập Hạ)-G.Thân
<u>Tháng Tư (Th.)</u> (Th. Đinh Tỵ)	Từ: 16/ 5/ 1988 Đến: 13/ 6/ 1988	Tân Mùi <u>Th. sao Đẩu</u>	Kết Hat: M.6 (Tiểu Mãn) G.Đần	Tua Rùa: 21 (Mang Chùng)-G.Tuất
<u>Tháng Năm (ĐỦ)</u> (Th. Mậu Ngọ)	Từ: 14/ 6/ 1988 Đến: 13/ 7/ 1988	Canh Tỵ <u>Th. sao Ngưu</u>	Giữa Hè: M.8 (Hạ Chí)-G. Ngọ	Nắng Oai: 24 (Tiểu Thử)-Giờ Mão
<u>Tháng Sáu (Th.)</u> (Th. Kỷ Mùi)	Từ: 14/ 7/ 1988 Đến 11/ 8/ 1988	Canh Ngọ <u>Th. sao Nữ</u>	Nắng Gát: M.9 (Đại Thử)- G. Hợi	Sang Thu: 25 (Lập Thu)-Giờ Thân
<u>Tháng Bảy (ĐỦ)</u> (Th. Canh Thân)	Từ: 12/ 8/ 1988 Đến: 10/ 9/ 1988	Kỷ Hợi <u>Th. sao Hư</u>	Mưa Ngâu: 12 (Xử Thử)- G. Mão	Nắng Nhát: 27 (Bach Lộ)-G. Dậu
<u>Tháng Tám (ĐỦ)</u> (Th. Tân Dậu)	Từ: 11/ 9/ 1988 Đến: 10/ 10/ 1988	Kỷ Tị <u>Th. sao Ngụy</u>	Giữa Thu: 13 (Thu Phấn)- G.Đần	Mát Mẻ: 28 (Hàn Lộ)-Giờ Tị
<u>Tháng Chín (Th.)</u> (Th. Nhâm Tuất)	Từ: 11/ 10/ 1988 Đến: 8/ 11/ 1988	Kỷ Hợi <u>Th. sao Thất</u>	Sương Giáng: 13 Giờ Ngọ	Đầu Đông: 28 (Lập Đông)-G. Ngọ
<u>Tháng Mười (ĐỦ)</u> (Th. Quý Hợi)	Từ: 9/ 11/ 1988 Đến: 8/ 12/ 1988	Mậu Thìn <u>Th. sao Bích</u>	Hạnh Hèo: 14 (Tiểu Tuyết)G.Tý	Khô úa: 29 (Đại Tuyết)-G. Mão
<u>Tháng Một (ĐỦ)</u> (Th. Giáp Tý)	Từ: 9/ 12/ 1988 <u>Đến: 7/ 1/ 1989</u>	Mậu Tuất <u>Th. sao Khuê</u>	Giữa Đông: 13 (Đông Chí)-G. Tý	Chớm Rét: 28 (Tiểu Hàn)G.Thân
<u>Tháng Chạp (Th)</u> (Th. Ất Sửu)	<u>Từ: 8/ 1/ 1989</u> <u>Đến: 5/ 2/ 1989</u>	Mậu Thìn <u>Th. sao Lâu</u>	Giá Rét: 13 (Đại Hàn)-G.Tị	Sang Xuân: 28 (Lập Xuân)-G. Thân

CỨU TINH CÁC THÁNG NĂM MẬU THÌN (1988)

Tháng	Cứu Tinh	Tháng	Cứu Tinh
GIÊNG	5- Ngũ Hoàng- Thổ Tinh	BÁY	8- Bát Bạch- Thổ Tinh
HAI	4- Tứ Lục - Mộc Tinh	TÁM	7- Thất Xích- Kim Tinh
BA	3- Tam Bích - Mộc Tinh	CHÍN	6- Lục Bạch- Kim Tinh
TƯ	2- Nhị Hắc - Thổ Tinh	MƯỜI	5- Ngũ Hoàng- Thổ Tinh
NĂM	1- Nhất Bạch- Thủy Tinh	MƯỜI MỘT	4- Tứ Lục - Mộc Tinh
SÁU	9- Cửu Tử - Hỏa Tinh	MƯỜI HAI	3- Tam Bích - Mộc Tinh

CỬU TINH NĂM MẬU THÌN (1988)

Niên Mệnh: Tam Bích- Mộc Tinh

(Khí âm: Tam Bích - Mộc Tinh)

Thiên Khí "Phục Ngâm" (3-3)- Thiên về Dương Mộc

(Thiên vận ít biến động, lợi cho mùa màng.

Thời vận của việc thiện.)

<u>Nhi Hắc</u> (2) Thổ Tinh (ThiênKhôn-ĐịaTốn) (Mộc khắc Thổ)	<u>Thất Xích</u> (7) Kim Tinh (ThiênĐoài- Địa Ly) (Hỏa khắc Kim)			<u>Cửu Tử</u> (9) Hỏa Tinh (ThiênLy-ĐịaKhôn) (Hỏa sinh Thổ)
<u>Nhất Bạch</u> (1) Thủy Tinh (ThiênKhâm-ĐịaChấn) (Thủy sinh Mộc)	Tốn	Ly	Khôn	<u>Ngũ Hoàng</u> (5) Thổ Tinh (ThiênKhôn-ĐịaĐoài) (Thổ sinh Kim)
	Chấn	Tam Bích (3) (Mộc Tinh)	Đoài	
	Cấn	Khâm	Càn	
<u>Lục Bạch</u> (6) Kim Tinh (ThiênCàn- Địa Cấn) (Thổ sinh Kim)	<u>Bát Bạch</u> (8) Thổ Tinh (ThiênCấn- ĐịaKhâm) (Thổ khắc Thủy)			<u>Tứ Lục</u> (4) Mộc Tinh (Thiên Tốn-Địa Càn) (Kim khắc Mộc)

Hương sinh vượng: Chính Đông, Tây Bắc.

Đại Cát hướng : Tây Bắc.

Các hướng Cát Lợi: Chính Tây, chính Bắc, Đông Nam.

Các Hướng Hung kỵ: Chính Nam, Tây Nam, Đông Bắc.

Đích sát hướng: chính Nam.

LỊCH NĂM KỶ TỊ (1989) (Nhị Hắc - Thổ Tinh)

THÁNG ÂM (Tên Can Chi)	THÁNG DƯƠNG tương ứng	CAN CHI Mồng một	NGÀY TIẾT KHÍ	
			Đầu tháng	Cuối tháng
<u>Tháng Giêng (Đủ)</u> (Th. Bính Dần)	Từ: 6 / 2 / 1989 Đến: 7 / 3 / 1989	<u>Đinh Dậu</u> <u>Tháng sao Vi</u>	<u>Âm Ướt: 14</u> (Vũ Thủy)-G. Tý	<u>Sâu Nở: 28</u> (Kinh Tráp)-G. Hợi
<u>Tháng Hai (Th.)</u> (Th. Đinh Mão)	Từ: 8 / 3 / 1989 Đến: 5 / 4 / 1989	<u>Đinh Mão</u> <u>Tháng sao Mão</u>	<u>Giữa Xuân: 13</u> (Xuân Phân)-G. Tý	<u>Thanh Minh: 29</u> Giờ Dần
<u>Tháng Ba (Th.)</u> Th. Mậu Thìn	Từ: 6 / 4 / 1989 Đến: 4 / 5 / 1989	<u>Bính Thân</u> <u>Tháng sao Tất</u>	<u>Mưa Rào: 15</u> (Cốc Vũ)-G. Tị	
<u>Tháng Tư (Đủ)</u> (Th. Kỷ Tỵ)	Từ: 5 / 5 / 1989 Đến: 3 / 6 / 1989	<u>Ất Sửu</u> <u>Th. sao Chùy</u>	<u>Vào Hè: M.1</u> (Lập Hạ)- Giờ Hợi	<u>Kết Hat: 17</u> (Tiểu Mãn)- Giờ Tị
<u>Tháng Năm (Th.)</u> (Th. Canh Ngọ)	Từ: 4 / 6 / 1989 Đến: 2 / 7 / 1989	<u>Ất Mùi</u> <u>Th. sao Sâm</u>	<u>Tua Rùa: M.3</u> (Mang Chủng)-G. Sửu	<u>Giữa Hè: 18</u> (Hạ Chí)- Giờ Dậu
<u>Tháng Sáu (Th.)</u> (Th. Tân Mùi)	Từ: 3 / 7 / 1989 Đến 31 / 7 / 1989	<u>Giáp Tý</u> <u>Th. sao Tinh</u>	<u>Nắng Oi: M.5</u> (Tiểu Thử)-Giờ Ngọ	<u>Nắng Gát: 21</u> (Đại Thử)-Giờ Mão
<u>Tháng Bảy (Đủ)</u> (Th. Nhâm Thân)	Từ: 1 / 8 / 1989 Đến: 30 / 8 / 1989	<u>Quý Tị</u> <u>Th. sao Quỳ</u>	<u>Sang Thu: M.7</u> (Lập Thu)- Giờ Hợi	<u>Mưa Ngâu: 23</u> (Xử Thử)-Giờ Ngọ
<u>Tháng Tám (Đủ)</u> (Th. Quý Dậu)	Từ: 31 / 8 / 1989 Đến: 29 / 9 / 1989	<u>Quý Hợi</u> <u>Th. sao Liễu</u>	<u>Nắng Nhạt: M.8</u> (Bạch Lộ)- Giờ Tý	<u>Giữa Thu: 24</u> (Thu Phân)-Giờ Tị
<u>Tháng Chín (Th.)</u> (Th. Giáp Tuất)	Từ: 30 / 9 / 1989 Đến: 28 / 10 / 1989	<u>Quý Tị</u> <u>Th. sao Tinh</u>	<u>Mát Mè: M.9</u> (Hàn Lộ)- G. Thân	<u>Sương Giáng: 24</u> Giờ Dậu
<u>Tháng Mười (Đủ)</u> (Th. Ất Hợi)	Từ: 29 / 10 / 1989 Đến: 27 / 11 / 1989	<u>Nhâm Tuất</u> <u>Th. sao Trương</u>	<u>Đầu Đông: 10</u> (Lập Đông)-Giờ Dậu	<u>Hạnh Hèo: 25</u> (Tiểu Tuyết)-G. Thân
<u>Tháng Một (Đủ)</u> (Th. Bính Tý)	Từ: 28 / 11 / 1989 Đến: 27 / 12 / 1989	<u>Nhâm Thìn</u> <u>Th. sao Dục</u>	<u>Khô úa: M.10</u> (Đại Tuyết)-G. Ngọ	<u>Giữa Đông: 25</u> (Đông Chí)-G. Mão
<u>Tháng Chạp (Đủ)</u> (Th. Đinh Sửu)	Từ: 28 / 12 / 1989 Đến: 26 / 1 / 1990	<u>Nhâm Tuất</u> <u>Th. sao Chẩn</u>	<u>Chớm Rét: M.9</u> (Tiểu Hàn)-G. Hợi	<u>Giá Rét: 24</u> (Đại Hàn)-G. Thân

CỬU TINH CÁC THÁNG NĂM KỶ TỊ (1989)

Tháng	Cửu Tinh	Tháng	Cửu Tinh
GIÊNG	2- Nhị Hắc - Thổ Tinh	BẢY	5- Ngũ Hoàng- Thổ Tinh
HAI	1- Nhất Bạch- Thủy Tinh	TÁM	4- Tứ Lục - Mộc Tinh
BA	9- Cửu Tử - Hỏa Tinh	CHÍN	3- Tam Bích - Mộc Tinh
TƯ	8- Bát Bạch- Thổ Tinh	MƯỜI	2- Nhị Hắc - Thổ Tinh
NĂM	7- Thất Xích- Kim Tinh	MƯỜI MỘT	1- Nhất Bạch- Thủy Tinh
SÁU	6- Lục Bạch- Kim Tinh	MƯỜI HAI	9- Cửu Tử - Hỏa Tinh

CỬU TINH NĂM KỶ TỊ (1989)**Niên Mệnh: Nhị Hắc - Thổ Tinh****(Khí âm: Tứ Lục- Mộc Tinh)****Thuộc loại "Hư Phối" (2- 4)- Vận Khí Đại Hung****(Bất lợi cho việc triển khai mọi việc)**

<u>Nhất Bạch</u> (1) Thủy Tinh <u>(Thiên Khâm-Địa Tốn)</u> (Thủy sinh Mộc)	<u>Lục Bạch</u> (6) Kim Tinh <u>(Thiên Càn-Địa Ly)</u> (Hỏa khắc Kim)			<u>Bát Bạch</u> (8) Thổ Tinh <u>(Thiên Cấn- Địa Khôn)</u> (Đông Hành)
<u>Cửu Tử</u> (9) Hỏa Tinh <u>(Thiên Ly- Địa Chấn)</u> (Mộc sinh Hỏa)	Tốn	Ly	Khôn	<u>Tứ Lục</u> (4) Mộc Tinh <u>(Thiên Tốn-Địa Đoài)</u> (Kim khắc Mộc)
	Chấn	Nhị Hắc (2) Thổ Tinh	Đoài	
	Cấn	Khâm	Càn	
<u>Ngũ Hoàng</u> (5) Thổ Tinh <u>(Thiên Khôn-Địa Cấn)</u> (Đông Hành)	<u>Thất Xích</u> (7) Kim Tinh <u>(Thiên Đoài-Địa Khâm)</u> (Kim sinh Thủy)			<u>Tam Bích</u> (3) Mộc Tinh <u>(Thiên Chấn- Địa Càn)</u> (Kim khắc Mộc)

Hướng sinh vượng: Tây Nam, Đông Bắc, chính Đông.**Đại Cát hướng : Tây Nam.****Các Hướng Hung kỵ: Chính Tây, Tây Bắc, Đông Nam.****Đích sát hướng: Tây Bắc**

LỊCH NĂM CANH NGỌ (1990) (Nhất Bạch - Thủy Tinh)

THÁNG ÂM (Tên Can Chi)	THÁNG DƯƠNG tương ứng	CAN CHI Mồng một	NGÀY TIẾT KHÍ	
			Đầu tháng	Cuối tháng
<u>Tháng Giêng</u> (Th. Mậu Dần)	Từ: 27/ 1/ 1990 Đến: 24/ 2/ 1990	Nhâm Thìn <u>Sao Giác</u>	<u>Sang Xuân: M.9</u> (Lập Xuân)-G.Tị	<u>Âm ước: 24</u> (Vũ Thủy)- G.Mão
<u>Tháng Hai</u> (ĐỦ) (Th. Kỷ Mão)	Từ: 25/ 2/ 1990 Đến: 26/ 3/ 1990	Tân Dậu <u>Sao Cang</u>	<u>Sâu Nở: M.10</u> (Kinh Tráp)-G.Dần	<u>Giữa Xuân: 25</u> (Xuân Phán)-Giờ Mão
<u>Tháng Ba</u> (Th.) (Th. Canh Thìn)	Từ: 27/ 3/ 1990 Đến: 24/ 4/ 1990	Tân Mão <u>Sao Đê</u>	<u>Thanh Minh: 10</u> (Trong Sáng)-G.Tị	<u>Mưa Rào: 25</u> (Cốc Vũ)- G.Thân
<u>Tháng Tư</u> (Th.) (Th. Tân Ty)	Từ: 25/ 4/ 1990 Đến: 23/ 5/ 1990	Canh Thân <u>Sao Phòng</u>	<u>Vào Hè: 12</u> (Lập Hạ)- G.Sửu	<u>Kết Hạt: 27</u> (Tiểu Mãn)- G.Thân
<u>Tháng Năm</u> (ĐỦ) (Th. Nhâm Ngọ)	Từ: 24/ 5/ 1990 Đến: 22/ 6/ 1990	Kỷ Sửu <u>Sao Tâm</u>	<u>Tua Rùa: 14</u> Mang Chủng)-G.Mão	<u>Giữa Hè: 29</u> (Hạ Chí)- Giờ Tý
<u>Tháng Năm-Nhuận</u> (Th.)	Từ: 23/ 6/ 1990 Đến: 21/ 7/ 1990	Kỷ Mùi <u>Sao Tâm</u>	<u>Nắng Oi: 15</u> Tiểu Thử)-Giờ Dậu	
<u>Tháng Sáu</u> (Th.) (Th. Quý Mùi)	Từ: 22/ 7/ 1990 Đến: 19/ 8/ 1990	Mậu Tý <u>Sao Vị</u>	<u>Nắng Gát: M.2</u> (Đại Thử)- G. Ngọ	<u>Sang Thu: 18</u> (Lập Thu)-Giờ Sửu
<u>Tháng Bảy</u> (ĐỦ) (Th. Giáp Thân)	Từ: 20/ 8/ 1990 Đến: 18/ 9/ 1990	Đinh Tị <u>Sao Cơ</u>	<u>Mưa Ngâu: M.4</u> (Xử Thử)- G. Dậu	<u>Nắng Nhat: 20</u> (Bạch Lô)-G. Mão
<u>Tháng Tám</u> (Th.) (Th. Ất Dậu)	Từ: 19/ 9/ 1990 Đến: 17/ 10/ 1990	Đinh Hợi <u>Sao Đẩu</u>	<u>Giữa Thu: M.5</u> (Thu Phán)- G. Mùi	<u>Mát Mẻ: 20</u> (Hàn Lộ)-Giờ Hợi
<u>Tháng Chín</u> (ĐỦ) (Th. Bính Tuất)	Từ: 18/ 10/ 1990 Đến: 16/ 11/ 1990	Bính Thìn <u>Sao Ngưu</u>	<u>Sương Giáng: M.7</u> Giờ Tý	<u>Đầu Đông: 22</u> (Lập Đông)-G. Tý
<u>Tháng Mười</u> (ĐỦ) (Th. Đinh Hợi)	Từ: 17/ 11/ 1990 Đến: 16/ 12/ 1990	Bính Tuất <u>Sao Nữ</u>	<u>Hạnh Hèo: M.6</u> (Tiểu Tuyết)-G.Hợi	<u>Khô ủa: 21</u> (Đại Tuyết)-G. Dậu
<u>Tháng Một</u> (ĐỦ) (Th. Mậu Tý)	Từ: 17/ 12/ 1990 Đến: 15/ 1/ 1991	Bính Thìn <u>Sao Hư</u>	<u>Giữa Đông: M.6</u> (Đông Chí)-G.Ngọ	<u>Chớm Rét: 21</u> (Tiểu Hàn)-G.Dần
<u>Tháng Chạp</u> (ĐỦ) (Th. Kỷ Sửu)	Từ: 16/ 1/ 1991 Đến: 14/ 2/ 1991	Bính Tuất <u>Sao Ngụy</u>	<u>Giá Rét: M.5</u> (Đại Hàn)-G.Hợi	<u>Sang Xuân: 20</u> Lập Xuân)-G. Thân

CỬU TINH CÁC THÁNG NĂM CANH NGỌ (1990)

Tháng	Cửu Tinh	Tháng	Cửu Tinh
GIÊNG	8- Bát Bạch- Thổ Tinh	BẢY	2- Nhị Hắc - Thổ Tinh
HAI	7- Thất Xích- Kim Tinh	TÁM	1- Nhất Bạch- Thủy Tinh
BA	6- Lục Bạch- Kim Tinh	CHÍN	9- Cửu Tử - Hỏa Tinh
TƯ	5- Ngũ Hoàng- Thổ Tinh	MƯỜI	8- Bát Bạch- Thổ Tinh
NĂM	4- Tứ Lục - Mộc Tinh	MƯỜI MỘT	7- Thất Xích- Kim Tinh
SÁU	3- Tam Bích - Mộc Tinh	MƯỜI HAI	6- Lục Bạch- Kim Tinh

CỬU TINH NĂM CANH NGỌ (1090)

Riên Mệnh: Nhất Bạch - Thủy Tinh

(Khí âm: Ngũ Hoàng- Thổ Tinh)

Thuộc loại "Bất Định" (1- 5)- Vận Khí đối với Nam là bình thường;
đối với nữ là "tiểu hung"

<u>Cửu Tử</u> (9) Hỏa Tinh (Thiên Ly-Địa Tốn) (Mộc sinh Hỏa)	<u>Ngũ Hoàng</u> (5) Thổ Tinh (Thiên Khôn- Địa Ly) (Hỏa sinh Thổ)			<u>Thất Xích</u> (7) Kim Tinh (Thiên Đoài- Địa Khôn) (Thổ sinh Kim)
<u>Bát Bạch</u> (8) Thổ Tinh (Thiên Cấn-Địa Chấn) (Mộc khắc Thổ)	Tốn	Ly	Khôn	<u>Tam Bích</u> (3) Mộc Tinh (Thiên Chấn-Địa Đoài) (Kim khắc Mộc)
	Chấn	Nhất Bạch (1) Thủy Tinh	Đoài	
	Cấn	Khảm	Càn	
<u>Tứ Lục</u> (4) Mộc Tinh (Thiên Tốn-Địa Cấn) (Mộc khắc Thổ)	<u>Lục Bạch</u> (6) Kim Tinh (Thiên Càn-Địa Khảm) (Kim sinh Thủy)			<u>Nhi Hắc</u> (2) Thổ Tinh (Thiên Khôn- Địa Càn) (Thổ sinh Kim)

Hương sinh vượng: Tây Nam, Chính Bắc.

Đại Cát hương : Tây Nam

Các hương Cát Lợi: Chính Tây, Đông Bắc, Đông Nam.

Các Hương Hung kỵ: Chính Nam, Tây Bắc, Chính Đông.

Đích sát hương: chính Nam.

LỊCH NĂM TÂN MÙI (1991) (Cửu Tử - Hòa Tinh)

THÁNG ÂM (Tên Can Chi)	THÁNG DƯƠNG tương ứng	CAN CHI Mồng một	NGÀY TIẾT KHÍ	
			Đầu tháng	Cuối tháng
<u>Tháng Giêng (Th.)</u> (Th. Canh Dần)	Từ: 15/ 2/ 1991 Đến: 15/ 3/ 1991	Bính Thìn <u>Th. sao Thất</u>	<u>Âm Ướt: M.5</u> (Vũ Thủy)-G.Ngo	<u>Sâu Nở: 20</u> (Kinh Trập)-G.Tị
<u>Tháng Hai (Đù)</u> (Th. Tân Mão)	Từ: 16/ 3/ 1991 Đến: 14/ 4/ 1991	Ât Dậu <u>Th. Sao Bích</u>	<u>Giữa Xuân: M.6</u> (Xuân Phân)-G.Ngo	<u>Thanh Minh: 21</u> Giờ Thìn
<u>Tháng Ba (Th.)</u> Th. Nhâm Thìn	Từ: 15/ 4/ 1991 Đến: 13/ 5/ 1991	Ât Mão <u>Th. sao Khuê</u>	<u>Mưa Rào: M.6</u> (Cốc Vũ)-G. Hợi	<u>Vào Hè: 22</u> (Lập Hạ)-Giờ Thìn
<u>Tháng Tư (Th.)</u> (Th. Quý Ty)	Từ: 14/ 5/ 1991 Đến: 11/ 6/ 1991	Giáp Thân <u>Th. sao Lâu</u>	<u>Kết Hat: M.8</u> (Tiểu Mãn) G.Hợi	<u>Tua Rua: 24</u> (Mang Chủng)-G.Ngọ
<u>Tháng Năm (Đù)</u> (Th. Giáp Ngọ)	Từ: 12/ 6/ 1991 Đến: 11/ 7/ 1991	Quý Sửu <u>Th. sao Vi</u>	<u>Giữa Hè: 11</u> (Hạ Chí)-G. Mão	<u>Nắng Oi: 26</u> (Tiểu Thử)-Giờ Hợi
<u>Tháng Sáu (Th.)</u> (Th. Ất Mùi)	Từ: 12/ 7/ 1991 Đến: 9/ 8/ 1991	Quý Mùi <u>Th. sao Mão</u>	<u>Nắng Gát: 12</u> (Đại Thử)- G.Thân	<u>Sang Thu: 28</u> (Lập Thu)-Giờ Thìn
<u>Tháng Bảy (Th.)</u> (Th. Bính Thân)	Từ: 10/ 8/ 1991 Đến: 7/ 9/ 1991	Nhâm Tý <u>Th. sao Tất</u>	<u>Mưa Ngâu: 14</u> (Xử Thử)- G. Tý	
<u>Tháng Tám (Đù)</u> (Th. Đinh Dậu)	Từ: 8/ 9/ 1991 Đến: 7/ 10/ 1991	Tân Tị <u>Th. sao Chử</u>	<u>Nắng Nhất: M.1</u> (Bạch Lộ)- Giờ Tý	<u>Giữa Thu: 16</u> (Thu Phân)-Giờ Tị
<u>Tháng Chín (Th.)</u> (Th. Mậu Tuất)	Từ: 8/ 10/ 1991 Đến: 5/ 11/ 1991	Tân Hợi <u>Th. sao Sâm</u>	<u>Mát Mè: M.2</u> (Hàn Lộ)- G.Sửu	<u>Sương Giáng: 17</u> Giờ Mão
<u>Tháng Mười (Đù)</u> (Th. Kỷ Hợi)	Từ: 6/ 11/ 1991 Đến: 5/ 12/ 1991	Canh Thìn <u>Th. sao Tinh</u>	<u>Đầu Đông: 10</u> (Lập Đông)Giờ Mão	<u>Hạnh Hèo: 25</u> (Tiểu Tuyết)-G. Dần
<u>Tháng Một (Đù)</u> (Th. Canh Tý)	Từ: 6/ 12/ 1991 <u>Đến: 4/ 1/ 1992</u>	Canh Tuất <u>Th. sao Quỳ</u>	<u>Khô úa: M.2</u> (Đại Tuyết)-G.Hợi	<u>Giữa Đông: 17</u> (Đông Chí)-G. Thân
<u>Tháng Chạp (Đù)</u> (Th. Tân Sửu)	<u>Từ: 5/ 1/ 1992</u> <u>Đến: 3/ 2/ 1992</u>	Canh Thìn <u>Th. sao Liễu</u>	<u>Chớm Rét: M.2</u> (Tiểu Hàn)-G. Tị	<u>Giá Rét: 17</u> (Đại Hàn)-G. Dần

CỬU TINH CÁC THÁNG NĂM TÂN MÙI (1991)

Tháng	Cửu Tinh	Tháng	Cửu Tinh
GIÊNG	5- Ngũ Hoàng- Thổ Tinh	BẢY	8- Bát Bạch- Thổ Tinh
HAI	4- Tứ Lục - Mộc Tinh	TÁM	7- Thất Xích- Kim Tinh
BA	3- Tam Bích - Mộc Tinh	CHÍN	6- Lục Bạch- Kim Tinh
TƯ	2- Nhị Hắc - Thổ Tinh	MƯỜI	5- Ngũ Hoàng- Thổ Tinh
NĂM	1- Nhất Bạch- Thủy Tinh	MƯỜI MỘT	4- Tứ Lục - Mộc Tinh
SÁU	9- Cửu Tử - Hòa Tinh	MƯỜI HAI	3- Tam Bích - Mộc Tinh

CỬU TINH NĂM TÂN MÙI (1991)**Riên Mệnh: Cửu Tử - Hỏa Tinh****(Khí âm: Lục Bạch- Kim Tinh = Thuộc hai quẻ LY-CAN)****Thuộc loại "Thiên Phối" (9- 6)- Vận Khí loại Tiểu Hung,****(Không lợi cho triển khai việc lớn)**

<u>Bát Bạch</u> (8) Thổ Tinh <u>ThiênCần- Địa Tốn</u> (Mộc khắc Thổ)	<u>Tứ Lục</u> (4) Mộc Tinh <u>Thiên Tốn- Địa Ly</u> (Mộc sinh Hỏa)			<u>Lục Bạch</u> (6) Kim Tinh <u>Thiên Càn- Địa Khôn</u> (Thổ sinh Kim)
<u>Thất Xích</u> (7) Kim Tinh (ThiênĐoài-ĐịaChấn) (Kim khắc Mộc)	Tốn	Ly	Khôn	<u>Nhi Hắc</u> (2) Thổ Tinh (ThiênKhôn-ĐịaĐoài) (Thổ sinh Kim)
	Chấn	Cửu Tử (9) Hỏa Tinh	Đoài	
	Cần	Khảm	Càn	
<u>Tam Bích</u> (3) Mộc Tinh <u>(ThiênChấn-ĐịaCần)</u> (Mộc khắc Thổ)	<u>Ngũ Hoàng</u> (5) Thổ Tinh <u>(ThiênKhôn -ĐịaKhảm)</u> (Thổ khắc Thủy)			<u>Nhất Bạch</u> (1) Thủy Tinh <u>(ThiênKhảm-ĐịaCàn)</u> (Kim sinh Thủy)

Hướng sinh vượng: Chính Nam, Đông Bắc**Đại Cát hướng : Đông Bắc.****Các hướng Cát Lợi: Chính Đông, Tây Nam,****Hướng bình thường: Chính Bắc, Đông Nam.****Các Hướng Hung kỵ: Tây Bắc, Chính Bắc.****Đích sát hướng: Tây Bắc.**

LỊCH NĂM NHÂM THÂN (1992) (Bát Bạch - Thổ Tinh)

THÁNG ÂM (Tên Can Chi)	THÁNG DƯƠNG tương ứng	CAN CHI Mồng một	NGÀY TIẾT KHÍ	
			Đầu tháng	Cuối tháng
<u>ThángGiêng(Th)</u> (Th.Nhâm Dần)	Từ: 4/2/1992 Đến: 3/3/1992	Canh Tuất Th. sao Tinh	<u>SangXuân: M.1</u> (LậpXuân)-G.Hợi	<u>Âm ước: 16</u> (Vũ Thủy)-G.Đậu
<u>ThángHai (Đù)</u> (Th. Quý Mão)	Từ: 4/3/1992 Đến: 2/4/1992	Kỷ Mão SaoTrương	<u>Sâu Nở: M.2</u> KinhTrập)G.Thân	<u>Giữa Xuân: 17</u> (XuânPhân)G.Thân
<u>Tháng Ba (Đù)</u> Th.Giáp Thìn	Từ: 3/4/1992 Đến: 2/5/1992	Kỷ Dậu Th. sao Dục	<u>ThanhMinh: M.2</u> TrongSáng)G.Tuất	<u>Mưa Rào: 18</u> (Cốc Vũ)-GiờDần
<u>Tháng Tư (Th.)</u> (Th. Ất Ty)	Từ: 3/5/1992 Đến: 31/5/1992	Kỷ Mão Th. sao Chấn	<u>Vào Hè: M.3</u> (Lập Hè)-G.Mùi	<u>Kết Hat: 19</u> (TiểuMãn)- G.Sửu
<u>ThángNăm (Th)</u> Th. Bính Ngọ)	Từ: 1/6/1992 Đến: 29/6/1992	Mậu Thân Th. sao Giác	<u>Tua Rùa: M.5</u> (MangChung)G.Thân	<u>Giữa Hè: 21</u> (Hạ Chí)- Giờ Ngọ
<u>ThángSáu (Đù)</u> (Th. Đinh Mùi)	Từ: 30/6/1992 Đến 29/7/1992	Đinh Sửu Th. sao Cang	<u>Nắng Oi: M.8</u> (TiểuThử)-G. Dần	<u>Nắng Gát: 23</u> (Đại Thử)-Giờ Hợi
<u>ThángBảy (Th.)</u> (Th. Mậu Thân)	Từ: 30/7/1992 Đến: 27/8/1992	Đinh Mùi Th. sao Đê	<u>Sang Thu: M.9</u> (Lập Thu)- G. Mùi	<u>Mưa Ngâu: 25</u> (Xử Thử)-G. Dậu
<u>ThángTám(Th.)</u> (Th. Kỷ Dậu)	Từ: 28/8/1992 Đến: 25/9/1992	Bính Tý Sao Phòng	<u>Nắng Nhạt: 11</u> (BạchLộ)- Giờ Dậu	<u>Giữa Thu: 27</u> (Thu Phân)-GiờSửu
<u>ThángChín (Đù)</u> (Th. Canh Tuất)	Từ: 26/9/1992 Đến:25/10/1992	Ất Tị Th. sao Tâm	<u>Mát Mẻ: 13</u> (Hàn Lộ)- G.Thìn	<u>SươngGiáng:28</u> Giờ Ngọ
<u>ThangMười (Th)</u> (Th. Tân Hợi)	Từ: 26/10/1992 Đến:23/11/1992	Ất Hợi Th. sao Vĩ	<u>Đầu Đông: 13</u> (LậpĐông)-G.Ngo	<u>Hạnh Hèo: 28</u> (TiểuTuyết)-G. Tị
<u>ThángMột (Đù)</u> (Th. Nhâm Tý)	Từ: 24/11/1992 Đến:23/12/1992	Giáp Thìn Th. sao Cơ	<u>Khô úa: 14</u> (ĐạiTuyết)-G.Đần	<u>Giữa Đông: 28</u> (ĐôngChí)-G. Hợi
<u>ThángChạp(Đù)</u> (Th. Quý Sửu)	Từ: 24/12/1992 Đến: 22/1/1993	Giáp Tuất Th. sao Đẩu	<u>Chớm Rét: 13</u> (TiểuHàn)-G. Thân	<u>Giá Rét: 28</u> (Đại Hàn)-G. Tị

CỬU TINH CÁC THÁNG NĂM NHÂM THÂN (1992)

Tháng	Cửu Tinh	Tháng	Cửu Tinh
GIÊNG	2- Nhị Hắc - Thổ Tinh	BẢY	5- Ngũ Hoàng- Thổ Tinh
HAI	1- Nhất Bạch-Thủy Tinh	TÁM	4- Tứ Lục - Mộc Tinh
BA	9- Cửu Tử - Hỏa Tinh	CHÍN	3- Tam Bích - Mộc Tinh
TƯ	8- Bát Bạch- Thổ Tinh	MƯỜI	2- Nhị Hắc - Thổ Tinh
NĂM	7- Thất Xích- Kim Tinh	MƯỜI MỘT	1- Nhất Bạch- Thủy Tinh
SÁU	6- Lục Bạch- Kim Tinh	MƯỜI HAI	9- Cửu Tử - Hỏa Tinh

CỬU TINH NĂM NHÂM THÂN (1992)**Niên Mệnh: Bát Bạch - Thổ Tinh**

(Khí âm: Thất Xích- Kim Tinh = Thuộc hai quẻ (CÂN- ĐOAI)
Thuộc loại "Chính Phối" (8- 7)- Vận Khí loại Rất tốt (Đại Cát)
(Lợi cho triển khai mọi công việc lớn nhỏ)

<u>Thất Xích</u> (7) Kim Tinh (ThiênĐoài- ĐịaTốn) (Kim khắc Mộc)	<u>Tam Bích</u> (3) Mộc Tinh (ThiênChấn- ĐịaLy) (Mộc sinh Hỏa)			<u>Ngũ Hoàng</u> (5) ThổTinh (ThiênKhôn-ĐịaKhôn) (Phục Ngâm)
<u>Lục Bạch</u> (6) Kim Tinh (ThiênCàn- ĐịaChấn) (Kim khắc Mộc)	Tốn	Ly	Khôn	<u>Nhất Bạch</u> (1) Thủy Tinh (ThiênKhảm- ĐịaĐoài) (Kim sinh Thủy)
	Chấn	Bát Bạch (8) Thổ Tinh	Đoài	
	Cấn	Khảm	Càn	
<u>Nhi Hắc</u> (2) Thổ Tinh (ThiênKhôn-ĐịaCấn) (Đồng Hành)	<u>Tứ Lục</u> (4) Mộc Tinh (ThiênTốn-ĐịaKhảm) (Thủy sinh Mộc)			<u>Cửu Tử</u> (9) HỏaTinh (ThiênLy- ĐịaCàn) (Hỏa khắc Kim)

Hướng sinh vượng: Đông Bắc, Tây Nam, Tây Bắc**Đại Cát hướng : Đông Bắc.****Các hướng Cát Lợi: Đông Nam, Chính Đông.****Các Hướng Hung kỵ: Chính Bắc, Chính Nam, chính Tây****Đích sát hướng: Chính Bắc.**

LỊCH NĂM QUÝ DẬU (1993)
(Thất Xích - Kim Tinh Tinh)

THÁNG ÂM (Tên Can Chi)	THÁNG DƯƠNG tương ứng	CAN CHI Mồng một	NGÀY TIẾT KHÍ	
			Đầu tháng	Cuối tháng
Tháng Giêng (Th. Giáp Dần)	Từ: 23/ 1/ 1993 Đến: 20/ 2/ 1993	Giáp Thìn Th. sao Ngưu	Sang Xuân: 13 (Lập Xuân)-G. Dần	Âm ướt: 27 (Vũ Thủy)- G. Tý
Tháng Hai (Đủ) (Th. Ất Mão)	Từ: 21/ 2/ 1993 Đến: 22/ 3/ 1993	Quý Dậu Th. Sao Nữ	Sáu Nở: 13 (Kinh Trập)G. Hợi	Giữa Xuân: 28 (Xuân Phân)G. Hợi
Tháng Ba (Đủ) Th. Bính Thìn	Từ: 23/ 3/ 1993 Đến: 21/ 4/ 1993	Quý Mão Th. sao Hư	Thanh Minh: 14 (Trong Sáng)G. Sửu	Mưa Rào: 29 (Cốc Vũ)- Giờ Tí
Tháng Ba- Nhuận- (Thiếu)	Từ: 22/ 4/ 1993 Đến: 20/ 5/ 1993	Quý Dậu Th. sao Hư	Vào Hè: 14 (Lập Hạ)-G. Tuất	
Tháng Tư (Đủ) (Th. Đinh Tỵ)	Từ: 21/ 5/ 1993 Đến: 19/ 6/ 1993	Nhâm Dần Th. sao Ngưu	Kết Hạ: M.1 (Tiểu Mãn) G. Thìn	Tua Rùa: 17 (Mang Chùng)-G. Tỵ
Tháng Năm (Th) Th. Mậu Ngọ)	Từ: 20/ 6/ 1993 Đến: 18/ 7/ 1993	Nhâm Thân Th. sao Thất	Giữa Hè: M.2 (Hạ Chí)-G. Dậu	Nắng Oi: 18 (Tiểu Thử)-Giờ Tí
Tháng Sáu (Đủ) (Th. Kỷ Mùi)	Từ: 19/ 7/ 1993 Đến 17/ 8/ 1993	Tân Sửu Th. sao Bích	Nắng Gát: M.5 (Đại Thử)- G. Dần	Sang Thu: 20 (Lập Thu)-G. Tuất
Tháng Bảy (Th.) (Th. Canh Thân)	Từ: 18/ 8/ 1993 Đến: 15/ 9/ 1993	Tân Mùi Th. sao Khuê	Mưa Ngâu: M.6 (Xử Thử)- G. Tí	Nắng Nhạt: 21 (Bạch Lộ)-G. Tỵ
Tháng Tám (Th.) (Th. Tân Dậu)	Từ: 16/ 9/ 1993 Đến: 14/ 10/ 1993	Canh Tý Th. sao Lâu	Giữa Thu: M.8 (Thu Phân)- G. Thìn	Mát Mẻ: 23 (Hàn Lộ)-G. Mùi
Tháng Chín (Đủ) (Th. Nhâm Tuất)	Từ: 15/ 10/ 1993 Đến: 13/ 11/ 1993	Kỷ Tị Th. sao Vi	Sương Giáng- M9 Giờ Dâu	Đầu Đông: 24 (Lập Đông)-G. Dâu
Thang Mười (Th) (Th. Quý Hợi)	Từ: 14/ 11/ 1993 Đến: 12/ 12/ 1993	Kỷ Hợi Th. sao Mão	Hạnh Hèo: M.9 (Tiểu Tuyết)G. Thân	Khô úa: 24 (Đại Tuyết)-G. Tí
Tháng Một (Đủ) (Th. Giáp Tý)	Từ: 13/ 12/ 1993 Đến: 11/ 1/ 1994	Mậu Thìn Th. sao Tất	Giữa Đông: 10 (Đông Chí)-G. Dần	Chớm Rét: 24 (Tiểu Hàn)-G. Hợi
Tháng Chạp (Th) (Th. Ất Sửu)	Từ: 12/ 1/ 1994 Đến: 9/ 2/ 1994	Mậu Tuất Th. sao Chủy	Giá Rét: M.9 (Đại Hàn)-G. Thân	Sang Xuân: 24 (Lập Xuân)-G. Tí

CỬU TINH CÁC THÁNG NĂM QUÝ DẬU (1993)

Tháng	Cửu Tinh	Tháng	Cửu Tinh
GIÊNG	8- Bát Bạch- Thổ Tinh	BẢY	2- Nhị Hắc - Thổ Tinh
HAI	7- Thất Xích- Kim Tinh	TÂM	1- Nhất Bạch- Thủy Tinh
BA	6- Lục Bạch- Kim Tinh	CHÍN	9- Cửu Tử - Hỏa Tinh
TƯ	5- Ngũ Hoàng- Thổ Tinh	MƯỜI	8- Bát Bạch- Thổ Tinh
NĂM	4- Tứ Lục - Mộc Tinh	MƯỜI MỘT	7- Thất Xích- Kim Tinh
SÁU	3- Tam Bích - Mộc Tinh	MƯỜI HAI	6- Lục Bạch- Kim Tinh

CỬU TINH NĂM QUÝ DẬU (1993)**Niên Mệnh: Thất Xích - Kim Tinh****(Khí âm: Bát Bạch - Thổ Tinh- Thuộc hai Quẻ "Đoài-Cấn")****Khí "Âm thịnh", thuộc loại "Đào Phối" (7-8)-****Thời vận tốt vừa (Tiểu cát)****(Thuận lợi cho mọi việc.)**

<u>Lục Bạch</u> (6) Kim Tinh (<u>ThiênCấn-ĐịaTôn</u>) (Kim khắc Mộc)	<u>Nhi Hắc</u> (2) Thổ Tinh (<u>ThiênKhôn- Địa Ly</u>) (Hỏa sinh Thổ)			<u>Tứ Lục</u> (4) MộcTinh (<u>ThiênTôn-ĐịaKhôn</u>) (Mộc khắc Thổ)
<u>Ngũ Hoàng</u> (5) Thổ Tinh (<u>ThiênKhôn-ĐịaChấn</u>) (Mộc khắc Thổ)	Tôn	Ly	Khôn	<u>Cửu Tử</u> (9) Hỏa Tinh (<u>ThiênLy-ĐịaĐoài</u>) (Hỏa khắc Kim)
	Chấn	Thất Xích (7) Kim Tinh	Đoài	
	Cấn	Khảm	Càn	
<u>Nhất Bạch</u> (1) ThủyTinh (<u>ThiênKhảm-ĐịaCấn</u>) (Thổ khắc Thủy)	<u>Tam Bích</u> (3) Mộc Tinh (<u>ThiênChấn- ĐịaKhảm</u>) (Thủy sinh Mộc)			<u>Bát Bạch</u> (8) ThổTinh (<u>ThiênCấn-ĐịaCàn</u>) (Thổ sinh Kim)

**Hướng sinh vượng: Chính Đông, Chính Nam, Chính Bắc,
Tây Bắc, Tây Nam.****Đại Cát hướng : Đông Nam.****Các Hướng Hung kỵ: Chính Tây, Đông Bắc.****Đích sát hướng: chính Tây.**

LỊCH NĂM GIÁP TUẤT (1994) (Lục Bạch - Kim Tinh)

THÁNG ÂM (Tên Can Chi)	THÁNG DƯƠNG tương ứng	CAN CHI Mồng một	NGÀY TIẾT KHÍ	
			Đầu tháng	Cuối tháng
<u>Tháng Giêng (Đù)</u> (Th. Bình Dần)	Từ: 10/ 2/ 1994. Đến: 11/ 3/ 1994	Đinh Mão <u>Tháng sao Sâm</u>	<u>Âm Ướt: 10</u> (Vũ Thủy)-G. Mao	<u>Sâu Nở: 25</u> Kinh Tráp)-G. Thân
<u>Tháng Hai (Đù)</u> (Th. Đinh Mão)	Từ: 12/ 3/ 1994 Đến: 10/ 4/ 1994	Đinh Dậu <u>Tháng sao Tinh</u>	<u>Giữa Xuân: 10</u> Xuân Phán)-G. Dần	<u>Thanh Minh: 25</u> Giờ Thìn
<u>Tháng Ba (Đù)</u> Th. Mậu Thìn	Từ: 11/ 4/ 1994 Đến: 10/ 5/ 1994	Đinh Mão <u>Tháng sao Quỳ</u>	<u>Mưa Rào: 10</u> (Cốc Vũ)-G. Thân	<u>Vào Hè: 26</u> (Lập Hạ)-Giờ Sửu
<u>Tháng Tư (Th.)</u> (Th. Kỷ Tỵ)	Từ: 11/ 5/ 1994 Đến: 8/ 6/ 1994	Đinh Dậu <u>Th. sao Liễu</u>	<u>Kết Hat: 11</u> (Tiểu Mãn)-G. Mùi	<u>Tua Rua: 27</u> (Mang Chủng)-G. Mao
<u>Tháng Năm (Đù)</u> Th. Canh Ngọ	Từ: 9/ 6/ 1994 Đến: 8/ 7/ 1994	Bính Dần <u>Th. sao Tinh</u>	<u>Giữa Hè: 13</u> (Hạ Chí)-G. Hợi	<u>Nắng Oi: 29</u> Tiểu Thử)-Giờ Thân
<u>Tháng Sáu (Th.)</u> (Th. Tân Mùi)	Từ: 9/ 7/ 1994 Đến: 6/ 8/ 1994	Bính Thân <u>Th. sao Trương</u>	<u>Nắng Gắt: 15</u> (Đại Thử)-G. Tị	
<u>Tháng Bảy (Đù)</u> Th. Nhâm Thân	Từ: 7/ 8/ 1994 Đến: 5/ 9/ 1994	Ât Sửu <u>Th. sao Dục</u>	<u>Sang Thu: M.2</u> (Lập Thu)-G. Tỵ	<u>Mưa Ngâu: 17</u> (Xử Thử)-G. Thân
<u>Tháng Tám (Th.)</u> (Th. Quý Dậu)	Từ: 6/ 9/ 1994 Đến: 4/ 10/ 1994	Ât Mùi <u>Th. sao Chẩn</u>	<u>Nắng Nhat: M.3</u> Bạch Lộ)-G. Dần	<u>Giữa Thu: 18</u> (Thu Phán)-G. Mùi
<u>Tháng Chín (Th.)</u> (Th. Giáp Tuất)	Từ: 5/ 10/ 1994 Đến: 2/ 11/ 1994	Giáp Tý <u>Th. sao Giác</u>	<u>Mát Mè: M.4</u> (Hàn Lộ)-G. Tuất	<u>Sương Giáng: 19</u> Giờ Tý
<u>Tháng Mười (Đù)</u> (Th. Ất Hợi)	Từ: 3/ 11/ 1994 Đến: 2/ 12/ 1994	Quý Tị <u>Th. sao Cang</u>	<u>Đầu Đông: M.5</u> (Lập Đông)-G. Tỵ	<u>Hạnh Hèo: 20</u> (Tiểu Tuyết)-G. Hợi
<u>Tháng Một (Th.)</u> (Th. Bính Tý)	Từ: 3/ 12/ 1994 Đến: 31/ 12/ 1994	Quý Hợi <u>Tháng sao Đê</u>	<u>Khô úa: M.5</u> Đại Tuyết)-G. Thân	<u>Giữa Đông: 20</u> (Đông Chí)-G. Tị
<u>Tháng Chạp (Đù)</u> (Th. Đinh Sửu)	Từ: 1/ 1/ 1995 Đến: 30/ 1/ 1995	Nhâm Thìn <u>Th. sao Phòng</u>	<u>Chớm Rét: M.6</u> Tiểu Hàn)-G. Dần	<u>Giá Rét: 20</u> (Đại Hàn)-G. Tuất

CỬU TINH CÁC THÁNG NĂM GIÁP TUẤT (1994)

Tháng	Cửu Tinh	Tháng	Cửu Tinh
GIÊNG	5- Ngũ Hoàng- Thổ Tinh	BẢY	8- Bát Bạch- Thổ Tinh
HAI	4- Tứ Lục - Mộc Tinh	TÁM	7- Thất Xích- Kim Tinh
BA	3- Tam Bích - Mộc Tinh	CHÍN	6- Lục Bạch- Kim Tinh
TƯ	2- Nhị Hắc - Thổ Tinh	MƯỜI	5- Ngũ Hoàng- Thổ Tinh
NĂM	1- Nhất Bạch- Thủy Tinh	MƯỜI MỘT	4- Tứ Lục - Mộc Tinh
SÁU	9- Cửu Tử - Hỏa Tinh	MƯỜI HAI	3- Tam Bích - Mộc Tinh

CỬU TINH NĂM GIÁP TUẤT (1994)**Riên Mệnh: Lục Bạch - Kim Tinh****(Khí âm: Cửu Tử - Hỏa Tinh)- Thuộc hai Quẻ "Càn-Ly"****Loại "Thiên Phối" (6- 9)- Vận Khí Tiểu Hung,****(không lợi cho những công việc lớn, việc nhỏ có thể tiến hành)**

<u>Ngũ Hoàng</u> (5) Thổ Tinh <u>(ThiênKhôn-ĐịaTốn)</u> (Mộc khắc Thổ)	<u>Nhất Bạch</u> (1) Thủy Tinh <u>(ThiênKhâm-ĐịaLy)</u> (Thủy khắc Hỏa)	<u>Tam Bích</u> (3) Mộc Tinh <u>(ThiênChấn- Địa Khôn)</u> (Mộc khắc Thổ)
<u>Tứ Lục</u> (4) Mộc Tinh <u>(ThiênTốn- Địa Chấn)</u> (Đồng Hành)	Tốn Ly Khôn Lục Bạch (6) Kim Tinh Chấn Đoài	<u>Bát Bạch</u> (8) Thổ Tinh <u>(Thiên Cấn-ĐịaĐoài)</u> (Thổ sinh Kim)
<u>Cửu Tử</u> (9) Hỏa Tinh <u>(ThiênLy- ĐịaCấn)</u> (Hỏa sinh Cấn)	<u>Nhi Hắc</u> (2) Thổ Tinh <u>(ThiênCấn-ĐịaKhâm)</u> (Thổ khắc Thủy)	<u>Thất Xích</u> (7) Kim Tinh <u>(ThiênĐoài- ĐịaCàn)</u> (Đồng Hành)
	Cấn Khâm Càn	

**Hướng sinh vượng: Chính Bắc, Chính Tây, Đông Nam,
Tây Bắc, Tây Nam, chính Đông.****Đại Cát hướng : Tây Bắc.****Các Hướng Hung kỵ: Chính Nam, Đông Bắc.****Đích sát hướng: Đông Bắc**

LỊCH NĂM ẤT HỢI (1995) (Ngũ Hoàng - Thổ Tinh)

THÁNG ÂM (Tên Can Chi)	THÁNG DƯƠNG tương ứng	CAN CHI Mồng một	NGÀY TIẾT KHÍ	
			Đầu tháng	Cuối tháng
<u>ThángGiêng(Th)</u> (Th. Mậu Dần)	Từ: 31/ 1/ 1995 Đến: 28/ 2/ 1995	Nhâm Tuất <u>Sáng sao Tâm</u>	<u>SangXuân:M.5</u> (LậpXuân)-G.Thân	<u>Ấm ướt: 20</u> (Vũ Thủy)- G.Ngo
<u>ThángHai (Đủ)</u> (Th. Kỷ Mão)	Từ: 1/ 3/ 1995 Đến: 30/ 3/ 1995	Tân Mão <u>ThángSao Vi</u>	<u>Sáu Nở: M.6</u> (KinhTrập)G.Tị	<u>Giữa Xuân: 21</u> (XuânPhân)G.Tị
<u>ThángBa (Đủ)</u> (Th. Canh Thìn)	Từ: 31/ 3/ 1995 Đến: 29/ 4/ 1995	Tân Dậu <u>Tháng sao Cơ</u>	<u>ThanhMinh: M.6</u> (TrongSáng)G.Mùi	<u>Mưa Rào: 21</u> (Cốc Vũ)- G. Hợi
<u>Tháng Tư (Th.)</u> (Th. Tân Tỵ)	Từ: 30/ 4/ 1995 Đến: 28/ 5/ 1995	Tân Mão <u>Th. sao Đẩu</u>	<u>Vào Hè: M.7</u> (Lập Hạ)-G.Thìn	<u>Kết Hat: 22</u> (TiểuMãn)- G.Tuất
<u>ThángNăm (Đủ)</u> (Th. Nhâm Ngọ)	Từ: 29/ 5/ 1995 Đến: 27/ 6/ 1995	Canh Thân <u>Th. sao Ngưu</u>	<u>Tua Rua: M.9</u> MangChùng-G.Ngo	<u>Giữa Hè: 25</u> (Hạ Chí)- Giờ Dần
<u>ThángSáu (Th.)</u> (Th. Quý Mùi)	Từ: 28/ 6/ 1995 Đến 26/ 7/ 1995	Canh Dần <u>Th. sao Nữ</u>	<u>Nắng Oi: 10</u> (TiểuThử)-G. Hợi	<u>Nắng Gắt: 26</u> (ĐạiThử)-G.Thân
<u>ThángBảy (Đủ)</u> (Th. Giáp Thân)	Từ: 27/ 7/ 1995 Đến: 25/ 8/ 1995	Kỷ Mùi <u>Th. sao Hư</u>	<u>SangThu:M.9</u> (Lập Thu)- G.Thìn	<u>Mưa Ngâu: 25</u> (Xử Thử)-G. Hợi
<u>ThángTám(Th.)</u> (Th. Ất Dậu)	Từ: 26/ 8/ 1995 Đến: 23/ 9/ 1995	Kỷ Sửu <u>Th. sao Ngụy</u>	<u>NắngNhật:11</u> (BạchLộ)- G. Tị	<u>Giữa Thu: 27</u> (Thu Phân)-G.Tuất
<u>Th. Tám-Nhuân</u> (Đủ)	Từ: 24/ 9/ 1995 Đến: 23/10/1995	Mậu Ngọ <u>Th. sao Ngụy</u>		<u>Mát Mè: 16</u> (Hàn Lộ)- G. Mùi
<u>ThángChín (Th.)</u> (Th. Bính Tuất)	Từ: 24/10/ 1995 Đến:21/11/ 1995	Mậu Tý <u>Th. sao Thất</u>	<u>SươngGiáng-M1</u> Giờ Mão	<u>Đầu Đông: 16</u> (LậpĐông)-G. Mão
<u>ThangMười (Đủ)</u> (Th. Đinh Hợi)	Từ: 22/11/ 1995 Đến:21/12/ 1995	Đinh Tị <u>Th. sao Bích</u>	<u>HạnhHeo: M.2</u> (TiểuTuyết)G.Thân	<u>Khô ủa: 16</u> (Đại Tuyết)-G.Hợi
<u>ThángMột (Th.)</u> (Th. Mậu Tý)	Từ: 22/12/ 1995 <u>Đến:19/ 1/ 1996</u>	Đinh Hợi <u>Th. sao Khuê</u>	<u>GiữaĐông: M.1</u> (ĐôngChí)-G.Thân	<u>Chóm Rét: 16</u> (TiểuHàn)-G. Tị
<u>ThángChạp(Đủ)</u> (Th. Kỷ Sửu)	Từ: <u>20/ 1/ 1996</u> <u>Đến:18/ 2/ 1996</u>	Đinh Thìn <u>Th. sao Lâu</u>	<u>Giá Rét: M.2</u> (Đại Hàn)-G. Sửu	<u>Sang Xuân: 16</u> (LậpXuân)-G. Hợi

CỨU TINH CÁC THÁNG NĂM ẤT HỢI (1995)

Tháng	Cứu Tinh	Tháng	Cứu Tinh
GIÊNG	2- Nhi Hắc - Thổ Tinh	BẢY	5- Ngũ Hoàng- Thổ Tinh
HAI	1- Nhất Bạch-Thủy Tinh	TÁM	4- Tứ Lục - Mộc Tinh
BA	9- Cửu Tử - Hỏa Tinh	CHÍN	3- Tam Bích - Mộc Tinh
TƯ	8- Bát Bạch- Thổ Tinh	MƯỜI	2- Nhi Hắc - Thổ Tinh
NĂM	7- Thất Xích- Kim Tinh	MƯỜI MỘT	1- Nhất Bạch- Thủy Tinh
SÁU	6- Lục Bạch- Kim Tinh	MƯỜI HAI	9- Cửu Tử - Hỏa Tinh

CỬU TINH NĂM ÂT HỢI (1995)

Riên Mệnh: Ngũ Hoàng - Thổ Tinh

(Khí âm: Nhất Bạch - Thủy Tinh- Thuộc hai Quẻ "Khôn-Khảm"(Nam)
và "Cấn-Khảm"(Nữ)

Thuộc loại "Bất Định" (5- 1)- Vận Khí đối với Nữ là bình thường;
đối với Nam là "xấu vừa"(Tiểu hung)

(Thiên khí và Địa khí ở thế "Phục Ngâm)

Vận khí bảo thủ, bất lợi cho công việc cải cách.

<u>Tứ Lục</u> (4) Mộc Tinh (ThiênMộc-Địa Tốn) (Phục Ngâm)	<u>Cửu Tử</u> (9) Hỏa Tinh (Thiên Hỏa- Địa Ly) (Phục Ngâm)	<u>Nhi Hắc</u> (2) Thổ Tinh (ThiênThổ- ĐịaKhôn) (Phục Ngâm)									
<u>Tam Bích</u> (3) Mộc Tinh (ThiênMộc-ĐịaChấn) (Phục Ngâm)	<table border="1" style="width: 100%; border-collapse: collapse;"> <tr> <td style="text-align: center;">Tốn</td> <td style="text-align: center;">Ly</td> <td style="text-align: center;">Khôn</td> </tr> <tr> <td style="text-align: center;">Chấn</td> <td style="text-align: center;"> Ngũ Hoàng (5) Thổ Tinh </td> <td style="text-align: center;">Đoài</td> </tr> <tr> <td style="text-align: center;">Cấn</td> <td style="text-align: center;">Khảm</td> <td style="text-align: center;">Càn</td> </tr> </table>	Tốn	Ly	Khôn	Chấn	Ngũ Hoàng (5) Thổ Tinh	Đoài	Cấn	Khảm	Càn	<u>Thất Xích</u> (7) Kim Tinh (Thiên Kim-ĐịaĐoài) (Phục Ngâm)
Tốn	Ly	Khôn									
Chấn	Ngũ Hoàng (5) Thổ Tinh	Đoài									
Cấn	Khảm	Càn									
<u>Bát Bạch</u> (8) Thổ Tinh (ThiênThổ-ĐịaCấn) (Phục Ngâm)	<u>Nhất Bạch</u> (1) Thủy Tinh (ThiênThủy-ĐịaKhảm) (Phục Ngâm)	<u>Lục Bạch</u> (6) Kim Tinh (ThiênKim- ĐịaCàn) (Phục Ngâm)									

Hướng sinh vượng: Tây Nam, Đông Bắc, Chính Nam, chính Bắc.

Đại Cát hướng : Chính Nam

Các Hướng Hung kỵ: Chính Đông, Đông Nam, Chính Tây, Tây Bắc.

Đích sát hướng: chính Đông

LỊCH NĂM BÍNH TÝ (1996) (Tứ Lục - Mộc Tinh)

THÁNG ÂM (Tên Can Chi)	THÁNG DƯƠNG tương ứng	CAN CHI Móng một	NGÀY TIẾT KHÍ	
			Đầu tháng	Cuối tháng
ThángGiêng(Th) (Th.Canh Dần)	Từ: 19/ 2/ 1996 Đến: 18/ 3/ 1996	Bính Tuất Th. sao Vi	Âm Ướt: M.1 (Vũ Thủy)-G.Đậu	Sâu Nở: 16 KinhTrập)-G.Thân
ThángHai (Đủ) (Th. Tân Mão)	Từ: 19/ 3/ 1996 Đến: 17/ 4/ 1996	Ât Mão Sao Mão	GiữaXuân: M.2 XuânPhân)G.Thân	ThanhMinh: 17 Giờ Tuất
Tháng Ba (Th.) Th.Nhâm Thìn)	Từ: 18/ 4/ 1996 Đến: 16/ 5/ 1996	Ât Dậu Th. sao Tắt	Mưa Rào:M.3 (Cốc Vũ)-G. Dần	Vào Hè: 18 (Lập Hạ)-Giờ Mùi
Tháng Tư (Đủ) (Th. Quý Tỵ)	Từ: 17/ 5/ 1996 Đến: 15/ 6/ 1996	Giáp Dần Th. sao Chủy	Kết Hat: M.5 (TiểuMãn) G.Sửu	Tua Rùa: 20 (MangChung)-G.Đậu
ThángNăm (Đủ) Th.Giáp Ngọ)	Từ: 16/ 6/ 1996 Đến: 15/ 7/ 1996	Giáp Thân Th. sao Sâm	Giữa Hè: M.6 (Hạ Chí)-G. Tị	Nắng Oi: 22 TiểuThử)-Giờ Dần
ThángSáu (Th.) (Th. Ất Mùi)	Từ: 16/ 7/ 1996 Đến 13/ 8/ 1996	Giáp Dần Th. sao Tinh	Nắng Gát: M.7 (ĐaiThử)- G. Hợi	Sang Thu: 23 (LậpThu)-Giờ Mùi
ThángBảy (Đủ) (Th.Bính Thân)	Từ: 14/ 8/ 1996 Đến: 12/ 9/ 1996	Quý Mùi Th. sao Quỹ	MưaNgâu: 10 (XửThử)- G. Dần	NắngNhật: 25 (Bach Lô) -G. Thân
ThángTám(Th.) (Th. Đinh Dậu)	Từ: 13/ 9/ 1996 Đến: 11/10/1996	Quý Sửu Th. sao Liễu	Giữa Thu: 11 ThuPhân-G.Sửu	Mát Mè: 26 (Hàn Lộ)-G.Thìn
ThángChín (Đủ) (Th. Mậu Tuất)	Từ: 12/10/1996 Đến:10/11/ 1996	Nhâm Ngọ Th. sao Tinh	SươngGiáng:12 Giờ Ngọ	Đầu Đông: 27 (LậpĐông)-G.Ngo
ThangMười(Th.) (Th. Kỷ Hợi)	Từ: 11/11/1996 Đến: 9 /12/1996	Nhâm Tý Sao Trương	Hạnh Hèo: 12 (TiểuTuyết)G.Thìn	Khô ủa: 27 (Đai Tuyết)-G.Thân
ThángMột (Đủ) (Th. Canh Tý)	Từ: 10/12/1996 Đến: 8/ 1 / 1997	Tân Tị Th. sao Đức	Giữa Đông: 12 (ĐôngChí)-G. Tý	Chóm Rét: 27 (TiểuHàn)G.Thân
ThángChạp(Th.) (Th. Tân Sửu)	Từ: 9 / 1 / 1997 Đến: 6 / 2 / 1997	Tân Hợi Th. sao Chẩn	Giá Rét: 12 (Đai Hàn)-G.Thìn	Sang Xuân: 27 (LậpXuân)-G. Mùi

CỬU TINH CÁC THÁNG NĂM BÍNH TÝ (1996)

Tháng	Cửu Tinh	Tháng	Cửu Tinh
GIÊNG	8- Bát Bạch- Thổ Tinh	BẢY	2- Nhi Hắc - Thổ Tinh
HAI	7- Thất Xích- KimTinh	TÁM	1- Nhất Bạch- Thủy Tinh
BA	6- Lục Bạch- Kim Tinh	CHÍN	9- Cửu Tử - Hỏa Tinh
TƯ	5- Ngũ Hoàng- ThổTinh	MƯỜI	8- Bát Bạch- Thổ Tinh
NĂM	4- Tứ Lục - Mộc Tinh	MƯỜI MỘT	7- Thất Xích- KimTinh
SÁU	3- Tam Bích - Mộc Tinh	MƯỜI HAI	6- Lục Bạch- Kim Tinh

CỬU TINH NĂM BÍNH TÝ (1996)

Riên Mệnh: Tứ Lục- Mộc Tinh

(Khí âm: Nhị Hắc- Thổ Tinh)

Thuộc loại "Hư Phối" (4-2)- Vân Khí Đại Hung

(Không lợi cho việc triển khai mọi việc)

<p><u>Tam Bích</u> (3) Mộc Tinh (<u>ThiênChấn-ĐịaTốn</u>) (<u>Đồng Hành Mộc</u>)</p>	<p><u>Bát Bạch</u> (8) Thổ Tinh (<u>ThiênCấn- Địa Ly</u>) (<u>Hỏa sinh Thổ</u>)</p>	<p><u>Nhất Bạch</u> (1) Thủy Tinh (<u>ThiênKhảm-ĐịaKhôn</u>) (<u>Thổ khắc Thủy</u>)</p>												
<p><u>Nhi Hắc</u> (2) Thổ Tinh (<u>ThiênKhôn-ĐịaChấn</u>) (<u>Mộc khắc Thổ</u>)</p>	<table border="1" style="width: 100%; border-collapse: collapse; text-align: center;"> <tr> <td style="width: 33%;">Tốn</td> <td style="width: 33%;">Ly</td> <td style="width: 33%;">Khôn</td> </tr> <tr> <td style="width: 33%;"></td> <td style="width: 33%;">Tứ Lục (4)</td> <td style="width: 33%;"></td> </tr> <tr> <td style="width: 33%;">Chấn</td> <td style="width: 33%;">Mộc Tinh</td> <td style="width: 33%;">Đoài</td> </tr> <tr> <td style="width: 33%;">Cấn</td> <td style="width: 33%;">Khảm</td> <td style="width: 33%;">Càn</td> </tr> </table>	Tốn	Ly	Khôn		Tứ Lục (4)		Chấn	Mộc Tinh	Đoài	Cấn	Khảm	Càn	<p><u>Lục Bạch</u> (6) Kim Tinh (<u>ThiênCàn-ĐịaĐoài</u>) (<u>Đồng Hành-Kim</u>)</p>
Tốn	Ly	Khôn												
	Tứ Lục (4)													
Chấn	Mộc Tinh	Đoài												
Cấn	Khảm	Càn												
<p><u>Thất Xích</u> (7) Kim Tinh (<u>ThiênĐoài-Địa Cấn</u>) (<u>Thổ sinh Kim</u>)</p>	<p><u>Cửu Tử</u> (9) Hỏa Tinh (<u>ThiênLy- ĐịaKhảm</u>) (<u>Thủy khắc Hỏa</u>)</p>	<p><u>Ngũ Hoàng</u> (5) Thổ Tinh (<u>ThiênKhôn- Địa Càn</u>) (<u>Thổ sinh Kim</u>)</p>												

Hướng sinh vượng: Tứ Lục - Mộc Tinh

Đại cát hướng : Đông Nam

Các hướng Cát Lợi: Chính Đông , Đông Nam, Tây Bắc,
Tây Nam, Chính Nam.

Các Hướng Hung kỵ: Chính Tây, Đông Bắc, chính Bắc.

Đích sát hướng: chính Tây.

LỊCH NĂM ĐINH SỬ (1997) (Tam Bích - Mộc Tinh)

THÁNG ÂM (Tên Can Chi)	THÁNG DƯƠNG tương ứng	CAN CHI Mồng một	NGÀY TIẾT KHÍ	
			Đầu tháng	Cuối tháng
<u>ThángGiêng(Đù)</u> (Th.Nhâm Dân)	Từ: 7 / 2/ 1997 Đến: 8 / 3/ 1997	Canh Thìn Th. sao Giác	<u>Âm Ướt: 12</u> (Vũ Thủy)-G.Hợi	<u>Sâu Nở: 27</u> (KinhTráp)G.Hợi
<u>ThángHai (Th.)</u> (Th. Quý Mão)	Từ: 9 / 3/ 1997 Đến: 6 / 4/ 1997	Canh Tuất Sao Cang	<u>GiữaXuân: 12</u> (XuânPhân)G.Hợi	<u>ThanhMinh: 28</u> Giờ Sửu
<u>Tháng Ba (Đù)</u> Th.Giáp Thìn	Từ: 7 / 4/ 1997 Đến: 6 / 5/ 1997	Kỷ Mão Th. sao Đê	<u>Mưa Rào: 14</u> (Cốc Vũ)-G. Tị	<u>Vào Hè: 29</u> (Lập Hạ)-Giờ Dậu
<u>Tháng Tư (Th.)</u> (Th. Ất Ty)	Từ: 7 / 5/ 1997 Đến: 4 / 6/ 1997	Kỷ Dậu Sao Phòng	<u>Kết Hat: 15</u> TiểuMãn) G.Thìn	
<u>ThángNăm (Đù)</u> (Th. Bính Ngọ)	Từ: 5 / 6/ 1997 Đến: 4 / 7/ 1997	Mậu Dần Th. sao Tâm	<u>Tua Rua: M.1</u> MangChủng)-G.Tý	<u>Giữa Hè: 17</u> (Hà Chí)- Giờ Thân
<u>ThángSáu (Th.)</u> (Th. Đinh Mùi)	Từ: 5 / 7/ 1997 Đến 2 / 8/ 1997	Mậu Thân Th. sao Vị	<u>Nắng Oi: M.3</u> (TiểuThử)-G. Tị	<u>Nắng Gát: 19</u> (Đại Thử)-Giờ Dần
<u>ThángBảy (Đù)</u> (Th.Mậu Thân)	Từ: 3 / 8/ 1997 Đến: 1 / 9/ 1997	Đinh Sửu Th. sao Cơ	<u>SangThu: M.5</u> (Lập Thu)- G. Dậu	<u>MưaNgâu: 21</u> (Xử Thử)-G. Tị
<u>ThángTám(Th.)</u> (Th. Kỷ Dậu)	Từ: 2 / 9/ 1997 Đến: 30/ 9/ 1997	Đinh Mùi Th. sao Đẩu	<u>NắngNhat:M.6</u> (BạchLộ)- G. Hợi	<u>Giữa Thu: 22</u> (Thu Phân)-G.Thìn
<u>ThángChín (Đù)</u> (Th. Canh Tuất)	Từ: 1/ 10/ 1997 Đến:30/10/ 1997	Bính Tý Th. sao Ngự	<u>Mát Mẻ: M.8</u> (Hàn Lộ)- G.Mùi	<u>Sương Giáng: 23</u> Giờ Dậu
<u>ThangMười (Đù)</u> (Th. Tân Hợi)	Từ: 31/10/ 1997 Đến:29/11/ 1997	Bính Ngọ Th. sao Nữ	<u>Đầu Đông: M.8</u> LậpĐông)-G.Dậu	<u>Hanh Hèo: 23</u> TiểuTuyết)-G.Thân
<u>ThángMột (Đù)</u> (Th. Nhâm Tý)	Từ: 30/11/ 1997 Đến:29/12/ 1997	Bính Tý Th. sao Hư	<u>Khô úa: M.8</u> (ĐạiTuyết)-G.Tị	<u>Giữa Đông: 23</u> (ĐôngChí)-G. Dần
<u>ThángChạp(Th.)</u> (Th. Quý Sửu)	Từ: 30/12/ 1997 Đến: 27/ 1/ 1998	Bính Ngọ Th sao Ngụy	<u>Chớm Rét:M.7</u> (TiểuHàn)-G.Hợi	<u>Giá Rét: 22</u> (Đại Hàn)-G.Mùi

CỬU TINH CÁC THÁNG NĂM ĐINH SỬ (1997)

Tháng	Cửu Tinh	Tháng	Cửu Tinh
GIÊNG	5- Ngũ Hoàng- ThổTinh	BẢY	8- Bát Bạch- Thổ Tinh
HAI	4- Tứ Lục - Mộc Tinh	TÁM	7- Thất Xích- KimTinh
BA	3- Tam Bích - Mộc Tinh	CHÍN	6- Lục Bạch- Kim Tinh
TƯ	2- Nhị Hắc - Thổ Tinh	MƯỜI	5- Ngũ Hoàng- ThổTinh
NĂM	1- Nhất Bạch- Thủy Tinh	MƯỜI MỘT	4- Tứ Lục - Mộc Tinh
SÁU	9- Cửu Tử - Hỏa Tinh	MƯỜI HAI	3- Tam Bích - Mộc Tinh

CỬU TINH NĂM ĐINH SỬ (1988)**Riên Mệnh: Tam Bích- Mộc Tinh****(Khí âm: Tam Bích - Mộc Tinh)****Thiên Khí "Phục Ngâm" (3-3)- Thiên về Dương Mộc****(Thời vận ít biến động, lợi cho mùa màng thời vận của việc thiện.)**

<u>Nhi Hắc</u> (2) Thổ Tinh (<u>ThiênCấn-ĐịaTốn</u>) (Mộc khắc Thổ)	<u>Thất Xích</u> (7) Kim Tinh (<u>ThiênĐoài- Địa Ly</u>) (Hỏa khắc Kim)			<u>Cửu Tử</u> (9) Hỏa Tinh (<u>ThiênLy-ĐịaKhôn</u>) (Hỏa sinh Thổ)
<u>Nhất Bạch</u> (1) Thủy Tinh (<u>ThiênKhâm-ĐịaChấn</u>) (Thủy sinh Mộc)	Tốn	Ly	Khôn	<u>Ngũ Hoàng</u> (5) Thổ Tinh (<u>ThiênKhôn-ĐịaĐoài</u>) (Thổ sinh Kim)
	Chấn	Tam Bích (3) (Mộc Tinh)	Đoài	
	Cấn	Khâm	Càn	
<u>Luc Bạch</u> (6) Kim Tinh (<u>ThiênCàn- Địa Cấn</u>) (Thổ sinh Kim)	<u>Bát Bạch</u> (8) ThổTinh (<u>ThiênCấn- ĐịaKhâm</u>) (Thổ khắc Thủy)			<u>Tứ Luc</u> (4) Mộc Tinh (<u>Thiên Tốn-Địa Càn</u>) (Kim khắc Mộc)

Hương sinh vượng: Chính Đông, Tây Bắc.**Đại Cát hướng : Tây Bắc.****Các hướng Cát Lợi: Chính Tây, chính Bắc, Đông Nam.****Các Hướng Hung kỵ: Chính Nam, Tây Nam, Đông Bắc.****Đích sát hướng: chính Nam.**

LỊCH NĂM MẬU DẦN (1998) (Nhị Hắc - Thổ Tinh)

THÁNG ÂM (Tên Can Chi)	THÁNG DƯƠNG tương ứng	CAN CHI Mồng một	NGÀY TIẾT KHÍ	
			Đầu tháng	Cuối tháng
<u>ThángGiêng(Đủ)</u> (Th.Giáp Dần)	Từ: 28/ 1/ 1998 Đến: 26/ 2/ 1998	Ât Hợi Th. sao <u>Thất</u>	<u>SangXuân:M.8</u> (LậpXuân)-G.Thìn	<u>Âm ước: 23</u> (Vũ Thủy)- G.Thân
<u>ThángHai (Th.)</u> (Th. Ât Mão)	Từ: 27/ 2/ 1998 Đến: 27/ 3/ 1998	Ât Tị Th.Sao <u>Thất</u>	<u>Sâu Nở: M.8</u> (KínhTrập)-G.Dần	<u>Giữa Xuân: 23</u> (XuânPhân)-G.Dần
<u>Tháng Ba (Th.)</u> (Th.Bính Thìn)	Từ: 28/ 3/ 1998 Đến: 25/ 4/ 1998	Giáp Tuất Th. sao <u>Khue</u>	<u>ThanhMinh: M.9</u> TrongSáng)G.Thìn	<u>Mưa Rào: 24</u> (Cốc Vũ)- G. Thân
<u>Tháng Tư (Đủ)</u> (Th. Đinh Tỵ)	Từ: 26/ 4/ 1998 Đến: 25/ 5/ 1998	Quý Mão Th. sao <u>Lâu</u>	<u>Vào Hè: 11</u> (Lập Hạ)-G.Sửu	<u>Kết Hat: 26</u> (TiểuMãn)- G.Mùi
<u>ThángNăm (Th)</u> (Th. Mậu Ngọ)	Từ: 26/ 5/ 1998 Đến: 23/ 6/ 1998	Quý Dậu Th. sao <u>Vi</u>	<u>Tua Rua: 12</u> (MangChung)G.Mão	<u>Giữa Hè: 27</u> (Hạ Chí)- Giờ Hợi
<u>ThángNămNhuân</u> (Thiếu)	Từ: 24/ 6/ 1998 Đến: 22/ 7/ 1998	Nhâm Dần Th. sao <u>Vi</u>	<u>Nắng Oi: 14</u> (TiểuThử)-G.Thân	
<u>ThángSáu (Đủ)</u> (Th. Kỷ Mùi)	Từ: 23/ 7/ 1998 Đến 21/ 8/ 1998	Tân Mùi Th. sao <u>Mão</u>	<u>Nắng Gát: M.1</u> (ĐạiThử)- G. Tị	<u>Sang Thu: 17</u> (LậpThu)-Giờ Sửu
<u>ThángBảy (Đủ)</u> (Th.CanhThân)	Từ: 22/ 8/ 1998 Đến: 20/ 9/ 1998	Tân Sửu Th. sao <u>Tất</u>	<u>MưaNgâu:M.2</u> (XửThử)- G.Thân	<u>NắngNhật: 18</u> (Bach Lô)-G.Dậu
<u>ThángTám(Th.)</u> (Th. Tân Dậu)	Từ: 21/ 9/ 1998 Đến: 19/10/1998	Tân Mùi Th.sao <u>Chủy</u>	<u>Giữa Thu: M.3</u> (ThuPhân)- G.Mùi	<u>Mát Mè: 18</u> (Hàn Lộ)-G. Tuất
<u>ThángChín (Đủ)</u> (Th.NhâmTuất)	Từ: 20/10/1998 Đến: 18/11/1998	Canh Tỵ Th. sao <u>Sâm</u>	<u>Sương Giáng: M.4</u> Giờ Tỵ	<u>Đầu Đông: 19</u> (LậpĐông)-G.Tỵ
<u>ThangMười (Đủ)</u> (Th. Quý Hợi)	Từ: 19/11/1998 Đến: 18/12/1998	Canh Ngọ Th. sao <u>Tinh</u>	<u>HanhHeo: M.4</u> (TiểuTuyết)G.Tuất	<u>Khô úa: 19</u> Đại Tuyết)-G.Thân
<u>ThángMốt (Th.)</u> (Th. Giáp Tý)	Từ: 19/12/1998 Đến: 16/ 1/1999	Canh Tỵ Th. sao <u>Quỹ</u>	<u>GiữaĐông: M.4</u> (ĐôngChí)-G. Tị	<u>Chớm Rét: 19</u> (TiểuHàn)G.Mùi
<u>Tháng Chap(Đủ)</u> (Th. Ât Sửu)	Từ: 17/ 1/ 1999 Đến: 15/ 2/ 1999	Kỷ Tị Th. sao <u>Liêu</u>	<u>Giá Rét: M.4</u> Đại Hàn)-G.Tuất	<u>Sang Xuân: 19</u> (LậpXuân)-G. Mùi

CỬU TINH CÁC THÁNG NĂM MẬU DẦN (1998)

Tháng	Cửu Tinh	Tháng	Cửu Tinh
GIÊNG	2- Nhị Hắc - Thổ Tinh	BẢY	5- Ngũ Hoàng- ThổTinh
HAI	1- NhấtBạch-ThủyTinh	TÁM	4- Tứ Lục - Mộc Tinh
BA	9- Cửu Tử - Hỏa Tinh	CHÍN	3- Tam Bích - Mộc Tinh
TƯ	8- Bát Bạch- Thổ Tinh	MƯỜI	2- Nhị Hắc - Thổ Tinh
NĂM	7- Thất Xích- KimTinh	MƯỜI MỘT	1- Nhất Bạch- Thủy Tinh
SÁU	6- Lục Bạch- Kim Tinh	MƯỜI HAI	9- Cửu Tử - Hỏa Tinh

CỬU TINH NĂM MẬU DẦN (1998)**Riên Mệnh: Nhị Hắc - Thổ Tinh****(Khí âm: Tứ Lục- Mộc Tinh)****Thuộc loại "Hư Phôi" (2- 4)- Vận Khí Đại Hung****(Bất lợi cho việc triển khai mọi việc)**

<u>Nhất Bạch</u> (1) Thủy Tinh <u>(ThiênKhảm-ĐịaTốn)</u> (Thủy sinh Mộc)	<u>Lục Bạch</u> (6) Kim Tinh <u>(ThiênCàn-ĐịaLy)</u> (Hỏa khắc Kim)			<u>Bát Bạch</u> (8) Thổ Tinh <u>(ThiênCấn- Địa Khôn)</u> (Đồng Hành)
<u>Cửu Tử</u> (9) Hỏa Tinh <u>(ThiênLy- Địa Chấn)</u> (Mộc sinh Hỏa)	Tốn	Ly	Khôn	<u>Tứ Lục</u> (4) Mộc Tinh <u>(Thiên Tốn-ĐịaĐoài)</u> (Kim khắc Mộc)
	Chấn	Nhị Hắc (2) Thổ Tinh	Đoài	
	Cấn	Khảm	Càn	
<u>Ngũ Hoàng</u> (5) Thổ Tinh <u>(Thiên Khôn- ĐịaCấn)</u> (Đồng Hành)	<u>Thất Xích</u> (7) Kim Tinh <u>(ThiênĐoài-ĐịaKhảm)</u> (Kim sinh Thủy)			<u>Tam Bích</u> (3) Mộc Tinh <u>(ThiênChấn- ĐịaCàn)</u> (Kim khắc Mộc)

Hướng sinh vượng: Tây Nam, Đông Bắc, chính Đông.**Đại Cát hướng : Tây Nam.****Các Hướng Hung kỵ: Chính Tây, Tây Bắc, Đông Nam.****Đích sát hướng: Tây Bắc**

LỊCH NĂM KỶ MÃO (1999) (Nhất Bạch - Thủy Tinh)

THÁNG ÂM (Tên Can Chi)	THÁNG DƯƠNG tương ứng	CAN CHI Mồng một	NGÀY TIẾT KHÍ	
			Đầu tháng	Cuối tháng
<u>Tháng Giêng (Đủ)</u> (Th. Bính Dần)	Từ: 16/ 2/ 1999 Đến: 17/ 3/ 1999	Kỷ Hợi Th. sao Tinh	Âm Ướt: M.4 (Vũ Thủy)-G. Tị	Sáu Nở: 19 Kính Trập)-G. Thìn
<u>Tháng Hai (Th.)</u> (Th. Đinh Mão)	Từ: 18/ 3/ 1999 Đến: 15/ 4/ 1999	Kỷ Tị Th. Sao Trương	Giữa Xuân: M.4 (Xuân Phán)-G. Tị	Thanh Minh: 19 Giờ Mùi
<u>Tháng Ba (Th.)</u> Th. Mậu Thìn	Từ: 16/ 4/ 1999 Đến: 14/ 5/ 1999	Mậu Tuất Th. sao Dục	Mưa Rào: M.5 (Cốc Vũ)-G. Tuất	Vào Hè: 21 (Lập Hạ)-Giờ Thìn
<u>Tháng Tư (Đủ)</u> (Th. Kỷ Tỵ)	Từ: 15/ 5/ 1999 Đến: 13/ 6/ 1999	Đinh Mão Th. sao Chấn	Kết Hat: M.7 (Tiểu Mãn) G. Sửu	Tua Rùa: 23 (Mang Chủng)-G. Ngọ
<u>Tháng Năm (Th.)</u> (Th. Canh Ngọ)	Từ: 14/ 6/ 1999 Đến: 12/ 7/ 1999	Đinh Dậu Th. sao Giác	Giữa Hè: M.9 (Hạ Chí)-G. Dân	Nắng Oi: 24 (Tiểu Thử)-Giờ Hợi
<u>Tháng Sáu (Th.)</u> (Th. Tân Mùi)	Từ: 13/ 7/ 1999 Đến 10/ 8/ 1999	Bính Dần Th. sao Cang	Nắng Gát: 11 (Đại Thử)- G. Thân	Sang Thu: 27 (Lập Thu)-Giờ Thìn
<u>Tháng Bảy (Đủ)</u> Th. Nhâm Thân	Từ: 11/ 8/ 1999 Đến: 9/ 9/ 1999	Át Mùi Th. sao Đê	Mưa Ngâu: 13 (Xử Thử)- G. Hợi	Nắng Nhat: 29 (Bạch Lộ)-G. Tị
<u>Tháng Tám (Th.)</u> (Th. Quý Dậu)	Từ: 10/ 9/ 1999 Đến: 8/ 10/ 1999	Át Sửu Th. sao Phòng	Giữa Thu: 14 (Thu Phán)-G. Tuất	
<u>Tháng Chín (Đủ)</u> (Th. Giáp Tuất)	Từ: 9/ 10/ 1999 Đến: 7/ 11/ 1999	Giáp Ngọ Th. sao Tâm	Mát Mẻ: M.1 (Hàn Lộ)- G. Sửu	Sương Giáng: 16 Giờ Dân
<u>Tháng Mười (Đủ)</u> (Th. Ất Hợi)	Từ: 8/ 11/ 1999 Đến: 7/ 12/ 1999	Giáp Tý Th. sao Vị	Đầu Đông: M.1 (Lập Đông)-G. Mao	Tiểu Tuyết: 16 (Dân) Đại Tuyết: 30 (Tuất)
<u>Tháng Một (Đủ)</u> (Th. Bính Tý)	Từ: 8/ 12/ 1999 Đến: 6/ 1/ 2000	Giáp Ngọ Tháng sao Cơ	Giữa Đông: 15 (Đông Chí)-G. Thân	Chớm Rét: 30 (Tiểu Hàn)-G. Thìn
<u>Tháng Chạp (Th.)</u> (Th. Đinh Sửu)	Từ: 7/ 1/ 2000 Đến: 4/ 2/ 2000	Giáp Tý Th. sao Đẩu	Giá Rét: 15 (Đại Hàn)-G. Sửu	Sang Xuân: 29 (Lập Xuân)-G. Sửu

CỬU TINH CÁC THÁNG NĂM KỶ MÃO (1999)

Tháng	Cửu Tinh	Tháng	Cửu Tinh
GIÊNG	8- Bát Bạch- Thổ Tinh	BẢY	2- Nhị Hắc - Thổ Tinh
HAI	7- Thất Xích- Kim Tinh	TÁM	1- Nhất Bạch- Thủy Tinh
BA	6- Lục Bạch- Kim Tinh	CHÍN	9- Cửu Tử - Hỏa Tinh
TƯ	5- Ngũ Hoàng- Thổ Tinh	MƯỜI	8- Bát Bạch- Thổ Tinh
NĂM	4- Tứ Lục - Mộc Tinh	MƯỜI MỘT	7- Thất Xích- Kim Tinh
SÁU	3- Tam Bích - Mộc Tinh	MƯỜI HAI	6- Lục Bạch- Kim Tinh

CỬU TINH NĂM KỶ MÃO (1999)**Niên Mệnh: Nhất Bạch - Thủy Tinh**

(Khí âm: Ngũ Hoàng- Thổ Tinh)

Thuộc loại "Bất Định" (1- 5)- Vận Khí đối với Nam là bình thường;
đối với nữ là "tiểu hung".

<u>Cửu Tử</u> (9) Hỏa Tinh (<u>Thiên Ly-Địa Tốn</u>) (Mộc sinh Hỏa)	<u>Ngũ Hoàng</u> (5) Thổ Tinh (<u>Thiên Cấn-Địa Ly</u>) (Hỏa sinh Thổ)			<u>Thất Xích</u> (7) Kim Tinh (<u>Thiên Đoài- Địa Khôn</u>) (Thổ sinh Kim)
<u>Bát Bạch</u> (8) Thổ Tinh (<u>Thiên Cấn-Địa Chấn</u>) (Mộc khắc Thổ)	Tốn	Ly	Khôn	<u>Tam Bích</u> (3) Mộc Tinh (<u>Thiên Chấn-Địa Đoài</u>) (Đoài khắc Mộc)
	Chấn	Nhất Bạch (1) Thủy Tinh	Đoài	
	Cấn	Khảm	Càn	
<u>Tứ Lục</u> (4) Mộc Tinh (<u>Thiên Tốn-Địa Cấn</u>) (Mộc khắc Thổ)	<u>Lục Bạch</u> (6) Kim Tinh (<u>Thiên Càn-Địa Khảm</u>) (Kim sinh Thủy)			<u>Nhi Hắc</u> (2) Thổ Tinh (<u>Thiên Khôn- Địa Càn</u>) (Thổ sinh Kim)

Hướng sinh vượng: Tây Nam, Chính Bắc.**Đại Cát hướng:** Tây Nam**Các hướng Cát Lợi:** Chính Tây, Đông Bắc, Đông Nam.**Các Hướng Hung kỵ:** Chính Nam, Tây Bắc, Chính Đông.**Đích sát hướng:** chính Nam.

LỊCH NĂM CANH THÌN (2000) (Cửu Tử - Hỏa Tinh)

THÁNG ÂM (Tên Can Chi)	THÁNG DƯƠNG tương ứng	CAN CHI Mồng một	NGÀY TIẾT KHÍ	
			Đầu tháng	Cuối tháng
ThángGiêng(Đủ) (Th. Mậu Dần)	Từ: 5 / 2/ 2000 Đến: 5 / 3/ 2000	Quý Tị Sao Ngưu	SangXuân: M.5 LậpXuân)-G.Thân	Âm ước: 20 (Vũ Thủy)- G.Ngo
ThángHai (Đủ) (Th. Kỷ Mão)	Từ: 6 / 3/ 2000 Đến: 4 / 4/ 2000	Quý Hợi Sao Nữ	Sâu Nở: M.6 (KinhTráp)-G.Tị	Giữa Xuân: 21 (XuânPhân)-G.Tị
Tháng Ba (Th.) Th. Canh Thìn)	Từ: 5 / 4/ 2000 Đến: 3 / 5/ 2000	Quý Tị Sao Hư	ThanhMinh: M.6 (TrongSáng)G.Mùi	Mưa Rào: 21 (Cốc Vũ)- G.Hợi
Tháng Tư (Th.) (Th. Tân Ty)	Từ: 4 / 5/ 2000 Đến: 1 / 6/ 2000	Nhâm Tuất Sao Ngụy	Vào Hè: M.7 (Lập Hạ)-G.Thìn	Kết Hat: 22 (TiểuMãn)- G.Tuất
ThángNăm (Đủ) Th. Nhâm Ngọ)	Từ: 2 / 6/ 2000 Đến: 1 / 7/ 2000	Tân Mão Sao Thất	Tua Rùa: M.9 MangChùng)G.Ngo	Giữa Hè: 25 (Hạ Chí)- Giờ Dần
ThángSáu (Th.) (Th. Quý Mùi)	Từ: 2 / 7/ 2000 Đến 30/ 7/ 2000	Tân Dậu Sao Bích	Nắng Oi: 10 (TiểuThử)-G. Hợi	Nắng Gắt: 26 (Đại Thử)-G. Thân
ThángBảy (Th.) (Th. Giáp Thân)	Từ: 31/ 7/ 2000 Đến: 28/ 8/ 2000	Canh Dần Sao Khuê	Sang Thu: 13 (Lập Thu)- G.Thìn	Mưa Ngâu: 28 (Xử Thử)-G. Hợi
ThángTám(Đủ) (Th. Ất Dậu)	Từ: 29/ 8/ 2000 Đến: 27/ 9/ 2000	Kỷ Mùi Sao Lâu	NắngNhật: 14 (BạchLộ)- G. Tị	Giữa Thu: 29 (Thu Phân)-G.Tuất
ThángChín (Th.) (Th. Bính Tuất)	Từ: 28/ 9/ 2000 Đến:26/10/ 2000	Kỷ Sửu Sao Vi	SươngGiáng: M.1 Giờ Mão	Đầu Đông: 16 (LậpĐông)-G.Mão
ThangMười (Đủ) (Th. Đinh Hợi)	Từ: 27/10/ 2000 Đến:25/11/ 2000	Mậu Ngọ Sao Mão	HanhHèo: M.2 TiểuTuyết)G.Thân	Khô úa: 16 (Đại Tuyết)-G.Hợi
ThángMột (Đủ) (Th. Mậu Tý)	Từ: 26/11/ 2000 Đến:25/12/ 2000	Mậu Tý Sao Tất	GiữaĐông: M.1 ĐôngChí)-G.Thân	Chớm Rét: 16 (TiểuHàn)-G. Tị
ThángChạp(Th.) (Th. Kỷ Sửu)	Từ: 26/12/ 2000 Đến: 23/ 1/ 2001	Mậu Ngọ Sao Chủy	Giá Rét: M.2 (Đại Hàn)-G.Sửu	

CỬU TINH CÁC THÁNG NĂM CANH THÌN (2000)

Tháng	Cửu Tinh	Tháng	Cửu Tinh
GIÊNG	5- Ngũ Hoàng- Thổ Tinh	BẢY	8- Bát Bạch- Thổ Tinh
HAI	4- Tứ Lục - Mộc Tinh	TÁM	7- Thất Xích- Kim Tinh
BA	3- Tam Bích - Mộc Tinh	CHÍN	6- Lục Bạch- Kim Tinh
TƯ	2- Nhị Hắc - Thổ Tinh	MƯỜI	5- Ngũ Hoàng- Thổ Tinh
NĂM	1- Nhất Bạch- Thủy Tinh	MƯỜI MỘT	4- Tứ Lục - Mộc Tinh
SÁU	9- Cửu Tử - Hỏa Tinh	MƯỜI HAI	3- Tam Bích - Mộc Tinh

CỬU TINH NĂM CANH THÌN (2000)

Riên Mệnh: Cửu Tử - Hỏa Tinh

(Khí âm: Lục Bạch- Kim Tinh - Thuộc hai quẻ LY-CAN)

Thuộc loại "Thiên Phối" (9- 6)- Vận Khí loại Tiểu Hung,

(Không lợi cho triển khai việc lớn)

<p><u>Bát Bạch</u> (8) Thổ Tinh <u>ThiênCấn- Địa Tồn</u> (Mộc khắc Thổ)</p>	<p><u>Tứ Lục</u> (4) Thổ Tinh <u>Thiên Tồn- Địa Ly</u> (Mộc sinh Ly)</p>	<p><u>Lục Bạch</u> (6) Kim Tinh <u>Thiên Càn- Địa Khôn</u> (Thổ sinh Kim)</p>												
<p><u>Thất Xích</u> (7) Kim Tinh (ThiênĐoài-ĐịaChấn) (Kim khắc Mộc)</p>	<table border="1" style="width: 100%; border-collapse: collapse; text-align: center;"> <tr> <td style="width: 33%; padding: 2px;">Tồn</td> <td style="width: 33%; padding: 2px;">Ly</td> <td style="width: 33%; padding: 2px;">Khôn</td> </tr> <tr> <td style="width: 33%; padding: 2px;">Chấn</td> <td style="width: 33%; padding: 2px;">Cửu Tử (9)</td> <td style="width: 33%; padding: 2px;">Đoài</td> </tr> <tr> <td style="width: 33%; padding: 2px;">Cấn</td> <td style="width: 33%; padding: 2px;">Hỏa Tinh</td> <td style="width: 33%; padding: 2px;">Càn</td> </tr> <tr> <td style="width: 33%; padding: 2px;"></td> <td style="width: 33%; padding: 2px;">Khảm</td> <td style="width: 33%; padding: 2px;">Càn</td> </tr> </table>	Tồn	Ly	Khôn	Chấn	Cửu Tử (9)	Đoài	Cấn	Hỏa Tinh	Càn		Khảm	Càn	<p><u>Nhi Hắc</u> (2) Thổ Tinh (ThiênCấn-ĐịaĐoài) (Thổ sinh Kim)</p>
Tồn	Ly	Khôn												
Chấn	Cửu Tử (9)	Đoài												
Cấn	Hỏa Tinh	Càn												
	Khảm	Càn												
<p><u>Tam Bích</u> (3) Thổ Tinh (ThiênChấn-ĐịaCấn) (Mộc khắc Thổ)</p>	<p><u>Ngũ Hoàng</u> (5) Thổ Tinh (ThiênThổ-ĐịaKhảm) (Thổ khắc Thủy)</p>	<p><u>Nhất Bạch</u> (1) Thủy Tinh (ThiênKhảm-ĐịaCàn) (Kim sinh Thủy)</p>												

Hướng sinh vượng: Chính Nam, Đông Bắc

Đại Cát hướng : Đông Bắc.

Các hướng Cát Lợi: Chính Đông, Tây Nam,

Hướng bình thường: Chính Bắc, Đông Nam.

Các Hướng Hung kỵ: Tây Bắc, Chính Bắc.

Đích sát hướng: Tây Bắc.

LỊCH NĂM TÂN TỊ (2001) (Bát Bạch - Thổ Tinh)

THÁNG ÂM (Tên Can Chi)	THÁNG DƯƠNG tương ứng	CAN CHI Mồng một	NGÀY TIẾT KHÍ	
			Đầu tháng	Cuối tháng
<u>Tháng Giêng (Đủ)</u> (Th. Canh Dần)	Từ: 24/ 1/ 2001 Đến: 22/ 2/ 2001	<u>Đinh Hợi</u> Th. sao <u>Sâm</u>	<u>Sang Xuân: 12</u> (Lập Xuân)-G.Sửu	<u>Âm ước: 26</u> (Vũ Thủy)- G.Tý
<u>Tháng Hai (Đủ)</u> (Th. Tân Mão)	Từ: 23/ 2/ 2001 Đến: 24/ 3/ 2001	<u>Đinh Tị</u> Th. sao <u>Tinh</u>	<u>Sâu Nở: 11</u> Kinh Trập)-G.Tuất	<u>Giữa Xuân: 26</u> (Xuân Phân)-G.Hợi
<u>Tháng Ba (Th.)</u> Th.Nhâm Thìn)	Từ: 25/ 3/ 2001 Đến: 22/ 4/ 2001	<u>Đinh Hợi</u> Th. sao <u>Quỷ</u>	<u>Thanh Minh: 12</u> (Trong Sáng)G.Sửu	<u>Mưa Rào: 27</u> (Cốc Vũ)- G.Thìn
<u>Tháng Tư (Đủ)</u> (Th. Quý Tỵ)	Từ: 23/ 4/ 2001 Đến: 22/ 5/ 2001	<u>Bính Thìn</u> Th. sao <u>Liêu</u>	<u>Vào Hè: 13</u> (Lập Hạ)-G.Tuất	<u>Kết Hat: 29</u> (Tiểu Mãn)- G.Thìn
<u>Tháng Tư-Nhuận</u> (Thiếu)	Từ: 23/ 5/ 2001 Đến: 20/ 6/ 2001	<u>Bính Tuất</u> Th. sao <u>Liêu</u>	<u>Tua Rùa: 14</u> Mang Chủng)G. Tỵ	
<u>Tháng Năm (Đủ)</u> Th.Giáp Ngọ)	Từ: 21/ 6/ 2001 Đến: 20/ 7/ 2001	<u>Ất Mão</u> Th. sao <u>Tinh</u>	<u>Giữa Hè: M.1</u> (Hạ Chí)-G.Thân	<u>Nắng Oi: 17</u> (Tiểu Thử)-Giờ Tị
<u>Tháng Sáu (Th.)</u> (Th. Ất Mùi)	Từ: 21/ 7/ 2001 Đến 18/ 8/ 2001	<u>Ất Dậu</u> <u>Sao Trương</u>	<u>Nắng Gắt: M.3</u> <u>(Đại Thử)- G.Dần</u>	<u>Sang Thu: 18</u> (Lập Thu)-G. Tuất
<u>Tháng Bảy (Th.)</u> (Th.Bính Thân)	Từ: 19/ 8/ 2001 Đến: 16/ 9/ 2001	<u>Giáp Dần</u> Th. sao <u>Dục</u>	<u>Mưa Ngâu: M.5</u> <u>(Xử Thử)- G. Tị</u>	<u>Nắng Nhat: 20</u> <u>(Bạch Lô) -G.Hợi</u>
<u>Tháng Tám (Đủ)</u> (Th. Đinh Dậu)	Từ: 17/ 9/ 2001 Đến: 16/10/2001	<u>Quý Mùi</u> <u>Sao Chẩn</u>	<u>Giữa Thu: M.7</u> ThuPhân)- G.Thìn	<u>Mát Mè: 22</u> (Hàn Lộ)-G. Ngọ
<u>Tháng Chín (Th.)</u> (Th. Mậu Tuất)	Từ: 17/10/2001 Đến:14/11/ 2001	<u>Quý Sửu</u> Th. sao <u>Giác</u>	<u>Sương Giáng: M.7</u> Giờ Thân	<u>Đầu Đông: 22</u> (Lập Đông)-G.Thân
<u>Tháng Mười (Đủ)</u> (Th. Kỷ Hợi)	Từ: 15/11/2001 Đến: 14/12/2001	<u>Nhâm Ngọ</u> Th. sao <u>Cang</u>	<u>Hạnh Hèo: M.8</u> (Tiểu Tuyết)G.Mùi	<u>Khô úa: 23</u> <u>(Đại Tuyết)-G.Tị</u>
<u>Tháng Một (Th.)</u> (Th. Canh Tý)	Từ: 15/12/2001 <u>Đến:12/ 1/ 2002</u>	<u>Nhâm Tý</u> Th. sao <u>Đê</u>	<u>Giữa Đông: M.8</u> (Đông Chí)-G.Dần	<u>Chớm Rét: 22</u> (Tiểu Hàn)-G.Sửu
<u>Tháng Chạp (Đủ)</u> (Th. Tân Sửu)	<u>Từ: 13/ 1/ 2002</u> <u>Đến:11/ 2 / 2002</u>	<u>Tân Tị</u> <u>Sao Phòng</u>	<u>Giá Rét: M.8</u> (Đại Hàn)-G.Mùi	<u>Sang Xuân: 23</u> (Lập Xuân)-G.Thìn

CỬU TINH CÁC THÁNG NĂM TÂN TỊ (2001)

Tháng	Cửu Tinh	Tháng	Cửu Tinh
GIÊNG	2- Nhi Hắc - Thổ Tinh	BẢY	5- Ngũ Hoàng- Thổ Tinh
HAI	1- Nhất Bạch-Thủy Tinh	TAM	4- Tứ Lục - Mộc Tinh
BA	9- Cửu Tử - Hỏa Tinh	CHÍN	3- Tam Bích - Mộc Tinh
TU	8- Bát Bạch- Thổ Tinh	MƯỜI	2- Nhị Hắc - Thổ Tinh
NĂM	7- Thất Xích- Kim Tinh	MƯỜI MỘT	1- Nhất Bạch- Thủy Tinh
SÁU	6- Lục Bạch- Kim Tinh	MƯỜI HAI	9- Cửu Tử - Hỏa Tinh

CỬU TINH NĂM TÂN TỊ (2001)**Riên Mệnh: Bát Bạch - Thổ Tinh**

(Khí âm: Thất Xích- Kim Tinh = Thuộc hai quẻ (CÂN- ĐOÀI)
Thuộc loại "Chính Phối" (8- 7)- Vận Khí loại Rất tốt (Đại Cát)
(Lợi cho triển khai mọi công việc lớn nhỏ)

<u>Thất Xích</u> (7) Kim Tinh (ThiênĐoài-ĐĩaTốn) (Kim khắc Mộc)	<u>Tam Bích</u> (3) Mộc Tinh (Thiên Chấn- Đĩa Ly) (Mộc sinh Hỏa)			<u>Ngũ Hoàng</u> (5) Thổ Tinh (ThiênCấn-ĐĩaKhôn) (Phục Ngâm)
<u>Lục Bạch</u> (6) Kim Tinh (ThiênCàn-ĐĩaChấn) (Kim khắc Mộc)	Tốn	Ly	Khôn	<u>Nhất Bạch</u> (1) Thủy Tinh (ThiênKhâm-ĐĩaĐoài) (Kim sinh Thủy)
	Chấn	Bát Bạch (8) Thổ Tinh	Đoài	
	Cấn	Khâm	Càn	
<u>Nhi Hắc</u> (2) Thổ Tinh (ThiênKhôn-ĐĩaCấn) (Đông Hành)	<u>Tứ Lục</u> (4) Mộc Tinh (ThiênTốn-ĐĩaKhâm) (Thủy sinhMộc)			<u>Cửu Tử</u> (9) Hỏa Tinh (ThiênLy- Đĩa Càn) (Hỏa khắc Kim)

Hướng sinh vượng: Đông Bắc, Tây Nam, Tây Bắc**Đại Cát hướng : Đông Bắc.****Các hướng Cát Lợi: Đông Nam, Chính Đông.****Các Hướng Hung kỵ: Chính Bắc, Chính Nam, chính Tây****Đích sát hướng: Chính Bắc.**

LỊCH NĂM NHÂM NGỌ (2002) (Thất Xích - Kim Tinh)

THÁNG ÂM (Tên Can Chi)	THÁNG DƯƠNG tương ứng	CAN CHI Mồng một	NGÀY TIẾT KHÍ	
			Đầu tháng	Cuối tháng
<u>Tháng Giêng (Đủ)</u> (Th. Nhâm Dần)	Từ: 12/ 2/ 2002 Đến: 13/ 3/ 2002	Tân Hợi <u>Th. sao Tâm</u>	<u>Âm Ướt: M.8</u> (Vũ Thủy)-G.Đần	<u>Sâu Nở: 23</u> (Kinh Trập)-G.Sửu
<u>Tháng Hai (Đủ)</u> (Th. Quý Mão)	Từ: 14/ 3/ 2002 Đến: 12/ 4/ 2002	Tân Tị <u>Th. Sao Vĩ</u>	<u>Giữa Xuân: M.8</u> (Xuân Phán)-G.Sửu	<u>Thanh Minh: 23</u> Giờ Thìn
<u>Tháng Ba (Th.)</u> Th. Giáp Thìn	Từ: 13/ 4/ 2002 Đến: 11/ 5/ 2002	Tân Hợi <u>Th. sao Cơ</u>	<u>Mưa Rào: M.8</u> (Cốc Vũ)-G. Mùi	<u>Vào Hè: 24</u> (Lập Hạ)-Giờ Tý
<u>Tháng Tư (Đủ)</u> (Th. Ất Tỵ)	Từ: 12/ 5/ 2002 Đến: 10/ 6/ 2002	Canh Thìn <u>Th. sao Đẩu</u>	<u>Kết Hat: 10</u> (Tiểu Mãn) G. Mùi	<u>Tua Rùa: 26</u> (Mang Chùng)-G. Mão
<u>Tháng Năm (Th.)</u> (Th. Bính Ngọ)	Từ: 11/ 6/ 2002 Đến: 9/ 7/ 2002	Canh Tuất <u>Th. sao Ngưu</u>	<u>Giữa Hè: 11</u> (Hạ Chí)-G. Hợi	<u>Nắng Oi: 27</u> (Tiểu Thử)-G. Thân
<u>Tháng Sáu (Đủ)</u> (Th. Đinh Mùi)	Từ: 10/ 7/ 2002 Đến: 8/ 8/ 2002	Kỷ Mão <u>Th. sao Nữ</u>	<u>Nắng Gát: 14</u> Đại Thử - G. Thìn	<u>Sang Thu: 30</u> (Lập Thu)-Giờ Sửu
<u>Tháng Bảy (Th.)</u> (Th. Mậu Thân)	Từ: 9/ 8/ 2002 Đến: 6/ 9/ 2002	Kỷ Dậu <u>Th. sao Hư</u>	<u>Mưa Ngâu: 15</u> (Xử Thử)-G. Thân	
<u>Tháng Tám (Th.)</u> (Th. Kỷ Dậu)	Từ: 7/ 9/ 2002 Đến: 5/ 10/ 2002	Mậu Dần <u>Th. sao Ngụy</u>	<u>Nắng Nhất: M.2</u> (Bạch Lộ)- G. Đần	<u>Giữa Thu: 17</u> (Thu Phán)-G. Mùi
<u>Tháng Chín (Đủ)</u> (Th. Canh Tuất)	Từ: 6/ 10/ 2002 Đến: 4/ 11/ 2002	Đinh Mùi <u>Th. sao Thất</u>	<u>Mát Mẻ: M.3</u> (Hàn Lộ)- G. Tuất	<u>Sương Giáng: 18</u> Giờ Hợi
<u>Tháng Mười (Th)</u> (Th. Tân Hợi)	Từ: 5/ 11/ 2002 Đến: 3/ 12/ 2002	Đinh Sửu <u>Th. sao Bích</u>	<u>Đầu Đông: M.3</u> Lập Đông)-G. Hợi	<u>Hạnh Hèo: 18</u> Tiểu Tuyết)-G. Tuất
<u>Tháng Một (Đủ)</u> (Th. Nhâm Tý)	Từ: 4/ 12/ 2002 Đến: 2/ 1/ 2003	Bính Ngọ <u>Th. sao Khuê</u>	<u>Khô úa: M.4</u> Đại Tuyết)-G. Thân	<u>Giữa Đông: 19</u> (Đông Chí)-G. Thìn
<u>Tháng Chạp (Th.)</u> (Th. Quý Sửu)	Từ: 3/ 1/ 2003 Đến: 31/ 1/ 2003	Bính Tý <u>Th. sao Lâu</u>	<u>Chớm Rét: M.4</u> (Tiểu Hàn)-G. Sửu	<u>Giá Rét: 18</u> (Đại Hàn)-G. Tuất

CỬU TINH CÁC THÁNG NĂM NHÂM NGỌ (2002)

Tháng	Cửu Tinh	Tháng	Cửu Tinh
GIÊNG	8- Bát Bạch- Thổ Tinh	BẢY	2- Nhị Hắc - Thổ Tinh
HAI	7- Thất Xích- Kim Tinh	TĂM	1- Nhất Bạch- Thủy Tinh
BA	6- Lục Bạch- Kim Tinh	CHÍN	9- Cửu Tử - Hỏa Tinh
TƯ	5- Ngũ Hoàng- Thổ Tinh	MƯỜI	8- Bát Bạch- Thổ Tinh
NĂM	4- Tứ Lục - Mộc Tinh	MƯỜI MỘT	7- Thất Xích- Kim Tinh
SÁU	3- Tam Bích - Mộc Tinh	MƯỜI HAI	6- Lục Bạch- Kim Tinh

CỬU TINH NĂM NHÂM NGỌ (2002)

Riên Mệnh: Thất Xích - Kim Tinh

(Khí âm: Bát Bạch - Thổ Tinh- Thuộc hai Quẻ "Đoài-Cấn")
 Khí "Âm thịnh", thuộc loại "Đảo Phối" (7-8)- Thời vận tốt vừa (Tiểu cát)
 (Thuận lợi cho mọi việc.)

<p><u>Lục Bạch</u> (6) Kim Tinh (<u>Thiên Cấn-Địa Tốn</u>) (Kim khắc Mộc)</p>	<p><u>Nhi Hắc</u> (2) Thổ Tinh (<u>Thiên Cấn- Địa Ly</u>) (Hỏa sinh Thổ)</p>	<p><u>Tứ Lục</u> (4) Mộc Tinh (<u>Thiên Mộc-Địa Khôn</u>) (Mộc khắc Khôn)</p>									
<p><u>Ngũ Hoàng</u> (5) Thổ Tinh (<u>Thiên Khôn-Địa Chấn</u>) (Mộc khắc Thổ)</p>	<table border="1" style="width: 100%; border-collapse: collapse; text-align: center;"> <thead> <tr> <th style="width: 33%;">Tốn</th> <th style="width: 33%;">Ly</th> <th style="width: 33%;">Khôn</th> </tr> </thead> <tbody> <tr> <td style="width: 33%; vertical-align: middle;">Chấn</td> <td style="width: 33%; vertical-align: middle;">Thất Xích (7) Kim Tinh</td> <td style="width: 33%; vertical-align: middle;">Đoài</td> </tr> <tr> <td style="width: 33%;">Cấn</td> <td style="width: 33%;">Khảm</td> <td style="width: 33%;">Càn</td> </tr> </tbody> </table>	Tốn	Ly	Khôn	Chấn	Thất Xích (7) Kim Tinh	Đoài	Cấn	Khảm	Càn	<p><u>Cửu Tử</u> (9) Hỏa Tinh (<u>Thiên Ly-Địa Đoài</u>) (Hỏa khắc Kim)</p>
Tốn	Ly	Khôn									
Chấn	Thất Xích (7) Kim Tinh	Đoài									
Cấn	Khảm	Càn									
<p><u>Nhất Bạch</u> (1) Thủy Tinh (<u>Thiên Khảm- Địa Cấn</u>) (Thổ khắc Thủy)</p>	<p><u>Tam Bích</u> (3) Mộc Tinh (<u>Thiên Chấn- Địa Khảm</u>) (Thủy sinh Mộc)</p>	<p><u>Bát Bạch</u> (8) Thổ Tinh (<u>Thiên Cấn-Địa Càn</u>) (Thổ sinh Kim)</p>									

Hướng sinh vượng: Chính Đông, Chính Nam, Chính Bắc,
Tây Bắc, Tây Nam.

Đại Cát hướng : Đông Nam.

Các Hướng Hung kỵ: Chính Tây, Đông Bắc.

Đích sát hướng: chính Tây.

LỊCH NĂM QUÝ MÙI (2003) (Lục Bạch -Kim Tinh)

THÁNG ÂM (Tên Can Chi)	THÁNG DƯƠNG tương ứng	CAN CHI Mồng một	NGÀY TIẾT KHÍ Đầu tháng	Cuối tháng
<u>Tháng Giêng (Đù)</u> (Th. Giáp Dần)	Từ: 1 / 2/ 2003 Đến: 2 / 3/ 2003	Ât Tị Th. sao Vi	Sang Xuân: M.4 (Lập Xuân)-G.Mùi	Âm ướt: 19 (Vũ Thủy)- G.Tị
<u>Tháng Hai (Đù)</u> (Th. Ất Mão)	Từ: 3 / 3/ 2003 Đến: 1 / 4/ 2003	Ất Hợi Th.sao Mão	Sáu Nở: M.4 Kính Tráp)-G.Thìn	Giữa Xuân: 19 (Xuân Phân)-G.Thìn
<u>Tháng Ba (Th.)</u> (Th.Bính Thìn)	Từ: 2 / 4/ 2003 Đến: 30/ 4/ 2003	Ât Tị Th. sao Tắt	Thanh Minh: M.4 (Trong Sáng)G.Mùi	Mưa Rào: 19 (Cốc Vũ)- G. Tuất
<u>Tháng Tư (Đù)</u> (Th. Đinh Ty)	Từ: 1 / 5/ 2003 Đến: 30/ 5/ 2003	Giáp Tuất Th. sao Chủy	Vào Hè: M.6 (Lập Hạ)-G.Mão	Kết Hat: 21 (Tiểu Mãn)- G.Tuất
<u>Tháng Năm (Đù)</u> (Th. Mậu Ngọ)	Từ: 31/ 5/ 2003 Đến: 29/ 6/ 2003	Giáp Thìn Th. sao Sâm	Tua Rùa: M.7 (Mang Chủng)G.Ngo	Giữa Hè: 23 (Hạ Chí)- Giờ Dần
<u>Tháng Sáu (Th.)</u> (Th. Kỷ Mùi)	Từ: 30/ 6/ 2003 Đến 28/ 7/ 2003	Giáp Tuất Th. sao Tinh	Nắng Oi: M.8 (Tiểu Thử)-G. Hợi	Nắng Gát: 24 (Đại Thử)-G. Thân
<u>Tháng Bảy (Đù)</u> (Th.Canh Thân)	Từ: 29/ 7/ 2003 Đến: 27/ 8/ 2003	Quý Mão Th. sao Quỳ	Sang Thu: 11 Lập Thu)- G.Thìn	Mưa Ngâu: 26 (Xử Thử)-G.Tuất
<u>Tháng Tám (Th.)</u> (Th. Tân Dậu)	Từ: 28/ 8/ 2003 Đến: 25/ 9/ 2003	Quý Dậu Th. sao Liễu	Nắng Nhat: 12 (Bạch Lộ)- G. Tị	Giữa Thu: 27 (Thu Phân)-G.Tuất
<u>Tháng Chín (Th.)</u> (Th.Nhâm Tuất)	Từ: 26/ 9/ 2003 Đến: 24/10/2003	Nhâm Dần Th. sao Tinh	Mát Mè: 14 (Hàn Lộ)- G.Sửu	Sương Giáng: 29 Giờ Dần
<u>Thang Mười (Đù)</u> (Th. Quý Hợi)	Từ: 25/10/2003 Đến: 23/11/2003	Tân Mùi Th.sao Trương	Đầu Đông:15 (Lập Đông)-G.Dần	Hạnh Hèo: 30 (Tiểu Tuyết)-G.Sửu
<u>Tháng Một (Th.)</u> (Th. Giáp Tý)	Từ: 24/11/2003 Đến:22/12/ 2003	Tân Sửu Th. sao Dục	Khô úa: 14 Đại Tuyết)-G.Tuất	Giữa Đông: 29 (Đông Chí)-G.Thân
<u>Tháng Chạp (Đù)</u> (Th. Ất Sửu)	Từ: 23/12/ 2003 Đến: 21/ 1/ 2004	Canh Ngọ Th. sao Chấn	Chớm Rét: 15 (Tiểu Hàn)-G.Thìn	Giá Rét: 30 (Đại Hàn)-G.Sửu

CỬU TINH CÁC THÁNG NĂM QUÝ MÙI (2003)

Tháng	Cửu Tinh	Tháng	Cửu Tinh
GIÊNG	5- Ngũ Hoàng- Thổ Tinh	BÁY	8- Bát Bạch- Thổ Tinh
HAI	4- Tứ Lục - Mộc Tinh	TÁM	7- Thất Xích- Kim Tinh
BA	3- Tam Bích - Mộc Tinh	CHÍN	6- Lục Bạch- Kim Tinh
TƯ	2- Nhị Hắc - Thổ Tinh	MƯỜI	5- Ngũ Hoàng- Thổ Tinh
NĂM	1- Nhất Bạch- Thủy Tinh	MƯỜI MỘT	4- Tứ Lục - Mộc Tinh
SÁU	9- Cửu Tử - Hỏa Tinh	MƯỜI HAI	3- Tam Bích - Mộc Tinh

CỬU TINH NĂM QUÝ MÙI (2003)

Riên Mệnh: Lục Bạch - Kim Tinh

Khí âm: Cửu Tử - Hỏa Tinh)- Thuộc hai Quẻ "Càn-Ly"

Loại "Thiên Phối" (6- 9)- Vận Khí Tiểu Hung,

(không lợi cho những công việc lớn, việc nhỏ có thể tiến hành)

<p><u>Ngũ Hoàng</u> (5) Thổ Tinh (Thiên Khôn-Địa Tốn) (Mộc khắc Thổ)</p>	<p><u>Nhất Bạch</u> (1) Thủy Tinh (Thiên Khảm-Địa Ly) (Thủy khắc Hỏa)</p>	<p><u>Tam Bích</u> (3) Mộc Tinh (Thiên Chấn- Địa Khôn) (Mộc khắc Thổ)</p>									
<p><u>Tứ Lục</u> (4) Mộc Tinh (Thiên Tốn- Địa Chấn) (Đồng Hành)</p>	<table style="width: 100%; border-collapse: collapse;"> <tr> <td style="width: 33%; border: none;">Tốn</td> <td style="width: 33%; border: none;">Ly</td> <td style="width: 33%; border: none;">Khôn</td> </tr> <tr> <td style="border: none;">Chấn</td> <td style="border: none;">Lục Bạch (6) Kim Tinh</td> <td style="border: none;">Đoài</td> </tr> <tr> <td style="border: none;">Cấn</td> <td style="border: none;">Khảm</td> <td style="border: none;">Càn</td> </tr> </table>	Tốn	Ly	Khôn	Chấn	Lục Bạch (6) Kim Tinh	Đoài	Cấn	Khảm	Càn	<p><u>Bát Bạch</u> (8) Thổ Tinh (Thiên Cấn-Địa Đoài) (Thổ sinh Kim)</p>
Tốn	Ly	Khôn									
Chấn	Lục Bạch (6) Kim Tinh	Đoài									
Cấn	Khảm	Càn									
<p><u>Cửu Tử</u> (9) Hỏa Tinh (Thiên Ly- Địa Cấn) (Hỏa sinh Thổ)</p>	<p><u>Nhi Hắc</u> (2) Thổ Tinh (Thiên Khôn-Địa Khảm) (Thổ khắc Thủy)</p>	<p><u>Thất Xích</u> (7) Kim Tinh (Thiên Đoài- Địa Càn) (Đồng Hành)</p>									

Hướng sinh vượng: Chính Bắc, Chính Tây, Đông Nam,
Tây Bắc, Tây Nam, chính Đông.

Đại Cát hướng : Tây Bắc.

Các Hướng Hung ky: Chính Nam, Đông Bắc.

Đích sát hướng: Đông Bắc

HẠ NGUYÊN - ĐẠI VẬN THỨ 84 - (1984- 2043)
(Tam Bích - Mộc Tinh)

TIÊU VẬN "8"- BÁT BẠCH - THỔ TINH (2004 - 2023)

LỊCH NĂM GIÁP THÂN (2004)

(Ngũ Hoàng - Thổ Tinh)

THÁNG ÂM (Tên Can Chi)	THÁNG DƯƠNG tương ứng	CAN CHI Mồng một	NGÀY TIẾT KHÍ	
			Đầu tháng	Cuối tháng
Th. Giêng (Th) (Bính Dần)	Từ: 22/ 1/ 2004 Đến: 19/ 2/ 2004	Canh Tý Th. sao Giác	Sang Xuân: 14 (Lập Xuân)-G.Tuất	Âm ước: 29 (Vũ Thủy)- G.Thân
Th. Hai (Đù) (Đinh Mão)	Từ: 20/ 2/ 2004 Đến: 20/ 3/ 2004	Kỷ Tị Th. sao Cang	Sâu Nở: 15 (KinhTrập)- G.Thân	Giữa Xuân: 30 XuânPhân.G.Thân
Th. Hai-Nhuân (Thiếu)	Từ: 21/ 3/ 2004 Đến: 18/ 4/ 2004	Kỷ Hợi Th. sao Cang	ThanhMinh: 15 (TrongSáng)-G.Đậu	
Th. Ba (Đù) (Mậu Thìn)	Từ: 19/ 4/ 2004 Đến: 18/ 5/ 2004	Mậu Thìn Th. sao Đê	Mưa Rào: M.2 (Cốc Vũ)-G. Sửu	Vào Hè: 17 (Lập Hạ)-Giờ Ngọ
Th. Tư (Đù) (Kỷ Tỵ)	Từ: 19/ 5/ 2004 Đến: 17/ 6/ 2004	Mậu Tuất Th. sao Phòng	Kết Hat: M.3 (TiểuMãn) G.Sửu	Tua Rùa: 18 MangChùng.G.Thân
Th. Năm (Th.) (Canh Ngọ)	Từ: 18/ 6/ 2004 Đến: 16/ 7/ 2004	Mậu Thìn Th. sao Tầm	Giữa Hè: M.4 (Hà Chí)-Giờ Tị	Nắng Oi: 20 (TiểuThử)-G. Sửu
Th. Sáu (Đù) (Tân Mùi)	Từ: 17/ 7/ 2004 Đến: 15/ 8/ 2004	Đinh Dậu Th. sao Vĩ	Nắng Gát: M.6 (ĐạiThử)- G.Tuất	Sang Thu: 22 (LậpThu)-G. Ngọ
Th. Bảy (Th.) (Nhâm Thân)	Từ: 16/ 8/ 2004 Đến: 13/ 9/ 2004	Đinh Mão Th. sao Cơ	Mưa Ngâu: M.8 (XửThử)- G. Dần	NắngNhật: 23 (Bach Lô)-G.Thân
Th. Tám (Đù) (Quý Dậu)	Từ: 14/ 9/ 2004 Đến: 13/ 10/ 2004	Bính Thân Th. sao Đẩu	Giữa Thu: M.10 (ThuPhân)- G.Tý	Mát Mè: 25 (Hàn Lô)-G.Thìn
Th. Chín (Th.) (Giáp Tuất)	Từ: 14/ 10/ 2004 Đến: 11/ 11/ 2004	Bính Dần Th. sao Ngưu	SươngGiáng: M.10 Giờ Tị	Đầu Đông: 25 (LậpĐông)-G.Tị
Th. Mười (Đù) (Át Hợi)	Từ: 12/ 11/ 2004 Đến: 11/ 12/ 2004	Át Mùi Th. sao Nữ	HạnhHeo: 11 (TiểuTuyết)-G.Thìn	Khô ủa: 26 (Đại Tuyết)-G.Mùi
Th. Một (Th.) (Bính Tý)	Từ: 12/ 12/ 2004 Đến: 9/ 1/ 2005	Át Sửu Th. sao Hư	Giữa Đông: M.10 ĐôngChí)-G.Tuất	Chóm Rét: 25 (TiểuHàn)-G.Mùi
Th. Chap (Đù) (Đinh Sửu)	Từ: 10/ 1/ 2005 Đến: 8/ 2/ 2005	Giáp Ngọ Th. sao Ngụy	Giá Rét: 11 (Đại Hàn)-G.Thìn	Sang Xuân: 26 (LậpXuân)-G.Mùi

CỨU TINH CÁC THÁNG NĂM GIÁP THÂN (2004)

Tháng	Cứu Tinh	Tháng	Cứu Tinh
GIÊNG	2- Nhi Hắc - Thổ Tinh	BẢY	5- Ngũ Hoàng- Thổ Tinh
HAI	1- Nhất Bạch-Thủy Tinh	TÁM	4- Tứ Lục - Mộc Tinh
BA	9- Cửu Tử - Hỏa Tinh	CHÍN	3- Tam Bích - Mộc Tinh
TƯ	8- Bát Bạch- Thổ Tinh	MƯỜI	2- Nhị Hắc - Thổ Tinh
NĂM	7- Thất Xích- Kim Tinh	MƯỜI MỘT	1- Nhất Bạch- Thủy Tinh
SÁU	6- Lục Bạch- Kim Tinh	MƯỜI HAI	9- Cửu Tử - Hỏa Tinh

CỬU TINH NĂM GIÁP THÂN (2004)

Riên Mệnh: Ngũ Hoàng - Thổ Tinh

(Khí âm: "Nhất Bạch" - Thuộc hai Số "5-1" - Cặp Quẻ "Khôn-Khảm" đối với Nam và cặp quẻ "Cấn-Khảm" đối với Nữ.

Thiên khí và Địa khí "phục ngâm", thuộc loại ngưng đọng, bảo thủ.

Mọi việc kém hanh thông. Thời vận bất lợi cho Cải cách và việc lớn.

<p><u>Tứ lục</u> (4) Mộc Tinh (<u>Thiên Tốn-Địa Tốn</u>) (Phục ngâm)</p>	<p><u>Cửu Tử</u> (9) Hỏa Tinh (<u>Thiên Ly- Địa Ly</u>) (Phục ngâm)</p>			<p><u>Nhi Hắc</u> (2) Thổ Tinh (<u>Thiên Khôn-Địa Khôn</u>) (Phục ngâm)</p>
<p><u>Tam Bích</u> (3) Mộc Tinh (<u>Thiên Chấn-Địa Chấn</u>) (Phục ngâm)</p>	Tốn	Ly	Khôn	<p><u>Thất Xích</u> (7) Kim Tinh (<u>Thiên Đoài-Địa Đoài</u>) (Phục ngâm)</p>
	Chấn	<p>Ngũ Hoàng (5) (Thổ)</p>	Đoài	
	Cấn	Khảm	Càn	
<p><u>Bát Bạch</u> (8) Thổ Tinh (<u>Thiên Cấn- Địa Cấn</u>) (Phục ngâm)</p>	<p><u>Nhất Bạch</u> (1) Thủy Tinh (<u>Thiên Thủy- Địa Thủy</u>) (Phục ngâm)</p>			<p><u>Lục Bạch</u> (6) Kim Tinh (<u>Thiên Càn-Địa Càn</u>) (Phục ngâm)</p>

Hướng sinh vượng: Tây Nam, Đông Bắc, Chính Nam, Chính Bắc.

Đại Cát hướng : Chính Nam.

Các Hướng Hung kỵ: Chính Đông, Chính Tây, Đông Nam, Tây Bắc.

Đích sát hướng: chính Đông.

LỊCH THÁNG - NĂM ẤT DẬU (2005)
(Tứ Lục - Mộc Tinh)
Tuyển trung Thủy khắc Thiên thượng Hỏa)

THÁNG ÂM (Tên Can Chi)	TH. DƯƠNG tương ứng	CAN CHI Mông một	NGÀY TIẾT KHÍ Đầu tháng	Cuối tháng
<u>Tháng Giêng (Th)</u> (Th. Mậu Dần)	Từ: 9 / 2/2005 Đến: 9 / 3/ 2005	Giáp Tý Th. sao Thất	<u>Âm Ướt: 10</u> Vũ Thủy).G.Hợi	<u>Sâu Nở: 25</u> Kính Tráp.G.Tuất
<u>Tháng Hai (Đù)</u> (Th. Kỷ Mão)	Từ: 10 / 3/ 2005 Đến: 8 / 4/ 2005	Quý Tị Th. sao Bích	<u>Giữa Xuân: 11</u> XuânPhân.G.Tuất	<u>Thanh Minh: 27</u> Giờ Tý
<u>Tháng Ba (Th.)</u> (Th.Canh Thìn)	Từ: 9 / 4/ 2005 Đến: 7 / 5/ 2005	Quý Hợi Th. sao Khuê	<u>Mưa Rào: 12</u> (Cốc Vũ)-G.Thìn	<u>Vào Hè: 27</u> (Lập Hạ)-Giờ Dậu
<u>Tháng Tư (Đù)</u> (Th. Tân Ty)	Từ: 8 / 5/ 2005 Đến: 6 / 6/ 2005	Nhâm Thìn Th. sao Lâu	<u>Kết Hat: 14</u> (TiểuMãn) G.Thìn	<u>Tua Rua: 29</u> MangChùng.G..Hợi
<u>Tháng Năm (Th)</u> (Th.NhâmNgọ)	Từ: 7 / 6/ 2005 Đến: 5 / 7/ 2005	Giáp Tuất Th. sao Vi	<u>Giữa Hè: 15</u> (HàChở)-Giờ Thân	
<u>Tháng Sáu (Đù)</u> (Th. Quý Mùi)	Từ: 6 / 7/ 2005 Đến: 4 / 8/ 2005	Tân Mão Th. sao Mão	<u>Nắng Oi: M.2</u> (TiểuThử)-G. Tị	<u>Nắng Gắt: 18</u> (Đại Thử)-G. Sửu
<u>Tháng Bảy (Đù)</u> (Th.Giáp Thân)	Từ: 5 / 8/ 2005 Đến: 3 / 9/ 2005	Tân Dậu Th. sao Tất	<u>Sang Thu: M.3</u> (Lập Thu)- G.Dậu	<u>Mưa Ngâu: 19</u> (Xử Thử)-G.Tị
<u>Tháng Tám (Th.)</u> (Th. Ất Dậu)	Từ: 4 / 9/ 2005 Đến: 2 / 10/2005	Tân Mão Th.sao Chủy	<u>Nắng Nhat: M.4</u> (BáchLộ)- G. Hợi	<u>Giữa Thu: 20</u> (Thu Phân)-G.Mão
<u>Tháng Chín (Đù)</u> (Th.Bính Tuất)	Từ : 3 / 10/2005 Đến: 1 / 11/2005	Canh Thân Th. sao Sâm	<u>Mát Mè: M.6</u> (Hàn Lộ)- G.Ngọ	<u>Sương Giáng: 21</u> Giờ Thân
<u>Thang Mười (Th)</u> (Th.Đình Hợi)	Từ: 2 / 11/2005 Đến: 30/11/2005	Canh Dần Th. sao Tinh	<u>Đầu Đông:M.6</u> (LậpĐông)-G.Thân	<u>Hạnh Hèo: 21</u> (TiểuTuyết)-G.Mùi
<u>ThángMốt (Đù)</u> (Th. Mậu Tý)	Từ: 1 / 12/ 2005 Đến:30/12/ 2005	Kỷ Mùi Th. sao Quỷ	<u>Khô ủa: M.7</u> (ĐạiTuyết)-G.Thìn	<u>Giữa Đông: 22</u> (ĐôngChở)-G.Sửu
<u>ThángChạp (Th)</u> (Th. Kỷ Sửu)	Từ: 31 / 12/ 2005 Đến:28 / 1/ 2006	Kỷ Sửu Th. sao Liễu	<u>Chớm Rét: M.6</u> (TiểuHàn)-G.Tuất	<u>Giã Rét: 21</u> (Đại Hàn)-G.Mùi

CỨU TINH CÁC THÁNG NĂM ẤT DẬU (2005)

Tháng	Cứu Tinh	Tháng	Cứu Tinh
GIÊNG	8- Bát Bạch- Thổ Tinh	BÀY	2- Nhị Hắc - Thổ Tinh
HAI	7- Thất Xích- KimTinh	TÁM	1- Nhất Bạch- Thủy Tinh
BA	6- Lục Bạch- Kim Tinh	CHÍN	9- Cửu Tử - Hỏa Tinh
TU	5- Ngũ Hoàng- ThổTinh	MƯỜI	8- Bát Bạch- Thổ Tinh
NĂM	4- Tứ Lục - Mộc Tinh	MƯỜI MỘT	7- Thất Xích- KimTinh
SÁU	3- Tam Bích - Mộc Tinh	MƯỜI HAI	6- Lục Bạch- Kim Tinh

CỬU TINH NĂM ÂT DẬU (2005)

Niên Mệnh: Tứ Lục- Mộc Tinh

(Khí âm: Nhị Hắc- Thổ Tinh)

Thuộc loại "Hư Phôi" (4-2)- Văn Khí Đại Hưng

<p><u>Tam Bích</u> (3) Mộc Tinh (<u>ThiênChấn-ĐịaTốn</u>) (Đồng Hành)</p>	<p><u>Bát Bạch</u> (8) Thổ Tinh (<u>ThiênCấn- Địa Ly</u>) (Hỏa sinh Thổ)</p>	<p><u>Nhất Bạch</u> (1) Thủy Tinh (<u>ThiênKhâm-ĐịaKhôn</u>) (Thổ khắc Thủy)</p>									
<p><u>Nhi Hắc</u> (2) Thổ Tinh (<u>ThiênKhôn-ĐịaChấn</u>) (Mộc khắc Thổ)</p>	<table border="1" style="width: 100%; border-collapse: collapse; text-align: center;"> <tr> <td style="width: 33%;">Tốn</td> <td style="width: 33%;">Ly</td> <td style="width: 33%;">Khôn</td> </tr> <tr> <td style="width: 33%;">Chấn</td> <td style="width: 33%;"><u>Tứ Lục</u> (4) Mộc Tinh</td> <td style="width: 33%;">Đoài</td> </tr> <tr> <td style="width: 33%;">Cấn</td> <td style="width: 33%;">Khâm</td> <td style="width: 33%;">Càn</td> </tr> </table>	Tốn	Ly	Khôn	Chấn	<u>Tứ Lục</u> (4) Mộc Tinh	Đoài	Cấn	Khâm	Càn	<p><u>Luc Bạch</u> (6) Kim Tinh (<u>ThiênCàn-ĐịaĐoài</u>) (Đồng Hành)</p>
Tốn	Ly	Khôn									
Chấn	<u>Tứ Lục</u> (4) Mộc Tinh	Đoài									
Cấn	Khâm	Càn									
<p><u>Thất Xích</u> (7) Kim Tinh (<u>ThiênĐoài-ĐịaCấn</u>) (Thổ sinh Kim)</p>	<p><u>Cửu Tử</u> (9) Hỏa Tinh (<u>ThiênLy- ĐịaKhâm</u>) (Thủy khắc Hỏa)</p>	<p><u>Ngũ Hoàng</u> (5) Thổ Tinh (<u>ThiênKhôn- Địa Càn</u>) (Thổ sinh Càn)</p>									

Hướng sinh vượng: Tứ Lục - Mộc Tinh

Đại cát hướng : Đông Nam

**Các hướng Cát Lợi: Chính Đông , Đông Nam, Tây Bắc,
Tây Nam, Chính Nam.**

Các Hướng Hung kỵ: Chính Tây, Đông Bắc, chính Bắc.

Đích sát hướng: chính Tây.

LỊCH NĂM BÌNH TUẤT (2006)
(Tam Bích - Mộc Tinh)
(Ôc thượng Thổ khắc Thiên thượng Thủy)

THÁNG ÂM (Tên Can Chi)	TH. DƯƠNG tương ứng	CAN CHI Mồng một	NGÀY TIẾT KHÍ	
			Đầu tháng	Cuối tháng
<u>Th. Giêng (Đù)</u> (Th. Canh Dần)	Từ: 29/ 1/ 2006 Đến: 27/ 2/ 2006	Mậu Ngọ Th. sao Tinh	Sang Xuân: M.7 (Lập Xuân)-G.Thìn	Âm ước: 22 (Vũ Thủy)- G.Dần
<u>Tháng Hai (Th.)</u> (Th. Tân Mão)	Từ: 28/ 2/ 2006 Đến: 28/ 3/ 2006	Mậu Tý Th. sao Trương	Sáu Nở: M.7 (Kinh Trập)-G.Sửu	Giữa Xuân: 22 (Xuân Phán)-G.Sửu
<u>Tháng Ba (Đù)</u> (Th. Nhâm Thìn)	Từ: 29/ 3/ 2006 Đến: 27/ 4/ 2006	Đinh Tị Th. sao Dục	Thanh Minh: M.8 (Trong Sáng)G.Mão	Mưa Rào: 23 (Cốc Vũ)- G. Mùi
<u>Tháng Tư (Th.)</u> (Th. Quý Tỵ)	Từ: 28/ 4/ 2006 Đến: 26/ 5/ 2006	Đinh Hợi Th. sao Chẩn	Vào Hè: M.8 (Lập Hạ)-G. Tỵ	Kết Hat: 24 (Tiểu Mãn). G.Mùi
<u>Tháng Năm (Th.)</u> (Th. Giáp Ngọ)	Từ: 27/ 5/ 2006 Đến: 24/ 6/ 2006	Bính Thìn Th. sao Giác	Tua Rùa: 11 (Mang Chủng)G.Ngo	Giữa Hè: 26 (Hạ Chí)- Giờ Tỵ
<u>Tháng Sáu (Đù)</u> (Th. Ất Mùi)	Từ: 25/ 6/ 2006 Đến: 24/ 7/ 2006	Ất Dậu Th. sao Cang	Nắng Oi: 13 (Tiểu Thử)-G. Mùi	Nắng Gát: 29 (Đại Thử)-G. Thìn
<u>Tháng Bảy (Đù)</u> (Th. Bính Thân)	Từ: 25 /7/ 2006 Đến: 23 /8/ 2006	Ất Mão Th. sao Đê	Sang Thu: 14 (Lập Thu)- G.Tỵ	Mưa Ngâu: 30 (Xử Thử)-G.Thân
<u>Tháng Bảy</u> Nhuân- (Thiếu)	Từ: 24/8/ 2006 Đến: 21/9/ 2006	Ất Dậu Th. sao Đê	Nắng Nhat: 16 (Bạch Lộ)- G. Dần	
<u>Tháng Tám (Đù)</u> (Th. Đinh Dậu)	Từ: 22/ 9/ 2006 Đến: 21/10/2006	Giáp Dần Th. sao Phòng	Giữa Thu: M.10 (Thu Phán)- G.Ngo	Mát Mè: 25 (Hàn Lộ)-G.Tuất
<u>Tháng Chín (Đù)</u> (Th. Mậu Tuất)	Từ: 22/10/2006 Đến: 20/11/2006	Giáp Thân Th. sao Tầm	Sương Giáng: M.2 Giờ Hợi	Đầu Đông: 17 (Lập Đông)-G.Tuất
<u>Th. Mười (Th.)</u> (Th. Kỷ Hợi)	Từ: 21/11/2006 Đến: 19/12/2006	Giáp Dần Tháng sao Vỹ	Hạnh Hèo: M.2 (Tiểu Tuyết)-G.Tuất	Khô úa: 17 (Đại Tuyết)-G.Mùi
<u>Tháng Một (Đù)</u> (Th. Canh Tý)	Từ: 20/12/ 2006 Đến: 18/ 1/ 2007	Quý Mùi Th. sao Cơ	Giữa Đông: M.3 (Đông Chí)-G.Thìn	Chóm Rét: 18 (Tiểu Hàn)-G.Sửu
<u>Th.Chạp (Th.)</u> (Th. Tân Sửu)	Từ: 19/1 / 2007 Đến: 16/ 2/ 2007	Quý Sửu Th. sao Đẩu	Giá Rét: M.2 (Đại Hàn)-G.Tuất	Sang Xuân: 17 (Lập Xuân)-G.Mùi

CỬU TINH CÁC THÁNG NĂM BÌNH TUẤT (2006)

Tháng	Cửu Tinh	Tháng	Cửu Tinh
GIÊNG	5- Ngũ Hoàng- Thổ Tinh	BẢY	8- Bát Bạch- Thổ Tinh
HAI	4- Tứ Lục - Mộc Tinh	TÁM	7- Thất Xích- Kim Tinh
BA	3- Tam Bích - Mộc Tinh	CHÍN	6- Lục Bạch- Kim Tinh
TƯ	2- Nhị Hắc - Thổ Tinh	MƯỜI	5- Ngũ Hoàng- Thổ Tinh
NĂM	1- Nhất Bạch- Thủy Tinh	MƯỜI MỘT	4- Tứ Lục - Mộc Tinh
SÁU	9- Cửu Tử - Hỏa Tinh	MƯỜI HAI	3- Tam Bích - Mộc Tinh

CỬU TINH NĂM BÍNH TUẤT (2006)**Niên Mệnh: Tam Bích- Mộc Tinh****(Khí âm: Tam Bích - Mộc Tinh)****Thiên Khí "Phục Ngâm" (3-3)- Thiên về Dương Mộc****It biến động, lợi cho mùa màng. Thời vận của việc thiên.**

<u>Nhi Hắc</u> (2) Thổ Tinh (<u>ThiênKhôn-ĐịaTốn</u>) (Mộc khắc Thổ)	<u>Thất Xích</u> (7) Kim Tinh (<u>ThiênĐoài- ĐịaLy</u>) (Hỏa khắc Kim)			<u>Cửu Tử</u> (9) Hỏa Tinh (<u>ThiênLy-ĐịaKhôn</u>) (Hỏa sinh Thổ)
<u>Nhất Bạch</u> (1) Thủy Tinh (<u>ThiênKhâm,-ĐịaChấn</u>) (Thủy sinh Mộc)	Tốn	Ly	Khôn	<u>Ngũ Hoàng</u> (5) Thổ Tinh (<u>ThiênKhôn-ĐịaĐoài</u>) (Thổ sinh Kim)
	Chấn	<u>Tam Bích</u> (3) (Mộc-Tinh)	Đoài	
	Cấn	Khâm	Càn	
<u>Lục Bạch</u> (6) Kim Tinh (<u>ThiênCàn- Địa Cấn</u>) (Thổ sinh Kim)	<u>Bát Bạch</u> (8) ThổTinh (<u>ThiênCấn- ĐịaKhâm</u>) (Thổ khắc Thủy)			<u>Tứ Lục</u> (4) Mộc Tinh (<u>Thiên Tốn-Địa Càn</u>) (Kim khắc Mộc)

Hướng sinh vượng: Tam Bích - Mộc Tinh (Chính Đông).**Đại Cát hướng : Trung cung, Chính Đông, Tây Bắc.****Các hướng Cát Lợi: Chính Tây, chính Bắc, Chính Đông, Đông Nam.****Các Hướng Hung kỵ: Chính Nam, Tây Nam, Đông Bắc.****Đích sát hướng: chính Nam.**

LỊCH NĂM ĐINH HỢI (2007)
(Nhị Hắc - Thổ Tinh)
(Ôc thượng Thổ khắc Thiên thượng Thủy)

THÁNG ÂM (Tên Can Chi)	THÁNG DƯƠNG tương ứng	CAN CHI Mồng một	NGÀY TIẾT KHÍ	
			Đầu tháng	Cuối tháng
<u>Tháng Giêng (Đù)</u> (Th. Nhâm Dần)	Từ: 17/ 2/ 2007 Đến: 18/ 3/ 2007	Nhâm Ngọ <u>Tháng sao Ngưu</u>	<u>Âm Ướt: M.3</u> (Vũ Thủy)-G. Tị	<u>Sâu Nở: 18</u> (Kinh Tráp)-G. Thìn
<u>Tháng Hai (Th.)</u> (Th. Quý Mão)	Từ: 19/ 3/ 2007 Đến: 16/ 4/ 2007	Nhâm Tý <u>Tháng sao Nử</u>	<u>Giữa Xuân: M.3</u> (Xuân Phán)-G. Thìn	<u>Thanh Minh: 18</u> Giờ Ngọ
<u>Tháng Ba (Đù)</u> (Th. Giáp Thìn)	Từ: 17/ 4/ 2007 Đến: 16/ 5/ 2007	Tân Tị <u>Tháng sao Hư</u>	<u>Mưa Rào: M.4</u> (Cốc Vũ)-G. Tuất	<u>Vào Hè: 20</u> (Lập Hạ)-G. Mão
<u>Tháng Tư (Th.)</u> (Th. Ất Ty)	Từ: 17/ 5/ 2007 Đến: 14/ 6/ 2007	Tân Hợi <u>Th. sao Ngụy</u>	<u>Kết Hat: M.5</u> (Tiểu Mãn)-G. Tuất	<u>Tua Rua: 21</u> (Mang Chùng)-G. T.
<u>Tháng Năm (Th)</u> (Th. Bính Ngọ)	Từ: 15/ 6/ 2007 Đến: 13/ 7/ 2007	Canh Thìn <u>Th. sao Thất</u>	<u>Giữa Hè: M.8</u> (Hạ Chí)-G. Dân	<u>Nắng Oi: 23</u> (Tiểu Thử)-G. Tuất
<u>Tháng Sáu (Đù)</u> (Th. Đinh Mùi)	Từ: 14/ 7/ 2007 Đến: 12/ 8/ 2007	Kỷ Dậu <u>Th. sao Bích</u>	<u>Nắng Gắt: 10</u> (Đại Thử)-G. Mùi	<u>Sang Thu: 26</u> (Lập Thu)-G. Mão
<u>Tháng Bảy (Th.)</u> (Th. Mậu Thân)	Từ: 13/ 8/ 2007 Đến: 10/ 9/ 2007	Kỷ Mão <u>Th. sao Khuê</u>	<u>Mưa Ngâu: 11</u> (Xử Thử)-G. Tuất	<u>Nắng Nhạt: 27</u> (Bạch Lộ)-G. Tý
<u>Tháng Tám (Đù)</u> (Th. Kỷ Dậu)	Từ: 11/ 9/ 2007 Đến: 10/ 10/ 2007	Mậu Thân <u>Th. sao Lâu</u>	<u>Giữa Thu: 13</u> (Thu Phán)-G. Dậu	<u>Mát Mẻ: 29</u> (Hàn Lộ)-G. Tý
<u>Tháng Chín (Đù)</u> (Th. Canh Tuất)	Từ: 11/ 10/ 2007 Đến: 9/ 11/ 2007	Mậu Dần <u>Th. sao Vi</u>	<u>Sương Giáng: 14</u> Giờ Dân	<u>Đau Đông: 29</u> (Lập Đông)-G. Dân
<u>Tháng Mười (Đù)</u> (Th. Tân Hợi)	Từ: 10/ 11/ 2007 Đến: 9/ 12/ 2007	Mậu Thân <u>Th. sao Mão</u>	<u>Hạnh Hèo: 14</u> (Tiểu Tuyết)-G. Tý	<u>Khô úa: 28</u> (Đại Tuyết)-G. Tuất
<u>Tháng Một (Th.)</u> (Th. Nhâm Tý)	Từ: 10/ 12/ 2007 Đến: 7/ 1/ 2008	Mậu Dần <u>Tháng sao Tắt</u>	<u>Giữa Đông: 13</u> (Đông Chí)-G. Mù	<u>Chớm Rét: 28</u> (Tiểu Hàn)-G. Thìn
<u>Tháng Chạp (Đù)</u> (Th. Quý Sửu)	Từ: 8/ 1/ 2008 Đến: 6/ 2/ 2008	Đinh Mùi <u>Th. sao Chủy</u>	<u>Giá Rét: 14</u> (Đại Hàn)-G. Tý	<u>Sang Xuân: 28</u> (Lập Xuân)-G. Tuất

CỬU TINH CÁC THÁNG NĂM ĐINH HỢI (2007)

Tháng	Cửu Tinh	Tháng	Cửu Tinh
GIÊNG	2- Nhị Hắc - Thổ Tinh	BẢY	5- Ngũ Hoàng- Thổ Tinh
HAI	1- Nhất Bạch- Thủy Tinh	TÁM	4- Tứ Lục - Mộc Tinh
BA	9- Cửu Tử - Hỏa Tinh	CHÍN	3- Tam Bích - Mộc Tinh
TƯ	8- Bát Bạch- Thổ Tinh	MƯỜI	2- Nhị Hắc - Thổ Tinh
NĂM	7- Thất Xích- Kim Tinh	MƯỜI MỘT	1- Nhất Bạch- Thủy Tinh
SÁU	6- Lục Bạch- Kim Tinh	MƯỜI HAI	9- Cửu Tử - Hỏa Tinh

CỬU TINH NĂM ĐINH HỢI (2007)**Diên Mệnh: Nhị Hắc - Thổ Tinh****(Khí âm: Tứ Lục- Mộc Tinh)****Thuộc loại "Hư Phối" (2- 4)- Vận Khí Đại Hung**

<u>Nhất Bạch</u> (1) Thủy Tinh <u>(Thiên Khâm- Địa Tốn)</u> (Thủy sinh Mộc)	<u>Lục Bạch</u> (6) Kim Tinh <u>(Thiên Càn- Địa Ly)</u> (Hỏa khắc Kim)			<u>Bát Bạch</u> (8) Thổ Tinh <u>(Thiên Cấn- Địa Khôn)</u> (Đồng Hành)
<u>Cửu Tử</u> (9) Hỏa Tinh <u>(Thiên Ly- Địa Chấn)</u> (Mộc sinh Hỏa)	Tốn	Ly	Khôn	<u>Tứ Lục</u> (4) Mộc Tinh <u>(Thiên Tốn- Địa Đoài)</u> (Kim khắc Mộc)
	Chấn	<u>Nhị Hắc</u> (2) (Thổ Tinh)	Đoài	
	Cấn	Khâm	Càn	
<u>Ngũ Hoàng</u> (5) Thổ Tinh <u>(Thiên Khôn- Địa Cấn)</u> (Đồng Hành)	<u>Thất Xích</u> (7) Kim Tinh <u>(Thiên Đoài- Địa Khảm)</u> (Kim sinh Thủy)			<u>Tam Bích</u> (3) Mộc Tinh <u>(Thiên Chấn- Địa Càn)</u> (Kim khắc Mộc)

Hướng sinh vượng: Nhị Hắc- Thổ Tinh**Đại Cát hướng : Trung cung, Tây Nam.****Các hướng Cát Lợi: Chính Đông , Đông Bắc.****Các Hướng Hung kỵ: Chính Tây, Tây Bắc, Đông Nam.****Đích sát hướng: Tây Bắc**

LỊCH NĂM MẬU TÝ (2008)
(Nhất Bạch - Thủy Tinh)
(Tích Lịch Hỏa khắc Giản Hạ Thủy)

THÁNG ÂM (Tên Can Chi)	THÁNG DƯƠNG tương ứng	CAN CHI Mồng một	NGÀY TIẾT KHÍ	
			Đầu tháng	Cuối tháng
<u>Tháng Giêng (Đủ)</u> (Th. Giáp Dần)	Từ: 7/2/2008 Đến: 7/3/2008	Đinh Sửu <u>Tháng sao Sâm</u>	<u>Âm Ướt: 13</u> (Vũ Thủy)-G.Mùi	<u>Sâu Nở: 28</u> (Kinh Trập)-G.Mùi
<u>Tháng Hai (Th.)</u> (Th. Ất Mão)	Từ: 8/3/2008 Đến: 5/4/2008	Đinh Mùi <u>Tháng sao Tinh</u>	<u>Giữa Xuân: 13</u> (Xuân Phán)-G.Mùi	<u>Thanh Minh: 28</u> Giờ Dậu
<u>Tháng Ba (Th.)</u> (Th. Bính Thìn)	Từ: 6/4/2008 Đến: 4/5/2008	Bính Tý <u>Tháng sao Quỳ</u>	<u>Mưa Rào: 15</u> (Cốc Vũ)- G. Sửu	
<u>Tháng Tư (Đủ)</u> (Th. Đinh Tỵ)	Từ: 5/5/2008 Đến: 3/6/2008	Ất Tị <u>Th. sao Liễu</u>	<u>Vào Hè: M.1</u> (Lập Hạ)-G. Ngọ	<u>Kết Hạt: 17</u> (Tiểu Mãn)- G. Tý
<u>Tháng Năm (Th.)</u> (Th. Mậu Ngọ)	Từ: 4/6/2008 Đến: 2/7/2008	Ất Hợi <u>Th. sao Tinh</u>	<u>Tua Rùa: M.2</u> (Mang Chủng)-G. Thân	<u>Giữa Hè: 18</u> (Hạ Chí)- Giờ Thìn
<u>Tháng Sáu (Th.)</u> (Th. Kỷ Mùi)	Từ: 3/7/2008 Đến: 31/7/2008	Giáp Thìn <u>Th. sao Trương</u>	<u>Nắng Oi: M.5</u> (Tiểu Thử)-G. Sửu	<u>Nắng Gát: 20</u> (Đại Thử)-G. Tuất
<u>Tháng Bảy (Đủ)</u> (Th. Canh Thân)	Từ: 1/8/2008 Đến: 30/8/2008	Quý Dậu <u>Th. sao Dực</u>	<u>Sang Thu: M.7</u> (Lập Thu)- G. Ngọ	<u>Mưa Ngâu: 23</u> (Xử Thử)-G. Sửu
<u>Tháng Tám (Th.)</u> (Th. Tân Dậu)	Từ: 31/8/2008 Đến: 28/9/2008	Quý Mão <u>Th. sao Chấn</u>	<u>Nắng Nhạt: M.8</u> (Bạch Lộ)- G. Thân	<u>Giữa Thu: 23</u> (Thu Phán)-G. Tý
<u>Tháng Chín (Đủ)</u> (Th. Nhâm Tuất)	Từ: 29/9/2008 Đến: 28/10/2008	Nhâm Thân <u>Th. sao Giác</u>	<u>Mát Mẻ: 10</u> (Hàn Lộ)- G. Mão	<u>Sương Giáng: 25</u> Giờ Tị
<u>Tháng Mười (Th.)</u> (Th. Quý Hợi)	Từ: 29/10/2008 Đến: 26/11/2008	Nhâm Dần <u>Tháng sao Cang</u>	<u>Đầu Đông: 10</u> (Lập Đông)-G. Tị	<u>Hạnh Hèo: 25</u> (Tiểu Tuyết)-G. Mão
<u>Tháng Một (Đủ)</u> (Th. Giáp Tý)	Từ: 27/11/2008 Đến: 26/12/2008	Tân Mùi <u>Th. sao Đê</u>	<u>Khô úa: 11</u> (Đại Tuyết)-G. Sửu	<u>Giữa Đông: 25</u> (Đông Chí)-G. Tuất
<u>Tháng Chạp (Đủ)</u> (Th. Ất Sửu)	Từ: 27/12/2008 Đến: 25/1/2009	Tân Sửu <u>Th. sao Phòng</u>	<u>Chóm Rét: 10</u> (Tiểu Hàn)-G. Mùi	<u>Giá Rét: 25</u> (Đại Hàn)-G. Mão

CỬU TINH CÁC THÁNG NĂM MẬU TÝ (2008)

Tháng	Cửu Tinh	Tháng	Cửu Tinh
GIÊNG	8- Bát Bạch- Thổ Tinh	BẢY	2- Nhị Hắc - Thổ Tinh
HAI	7- Thất Xích- Kim Tinh	TÁM	1- Nhất Bạch- Thủy Tinh
BA	6- Lục Bạch- Kim Tinh	CHÍN	9- Cửu Tử - Hỏa Tinh
TƯ	5- Ngũ Hoàng- Thổ Tinh	MƯỜI	8- Bát Bạch- Thổ Tinh
NĂM	4- Tứ Lục - Mộc Tinh	MƯỜI MỘT	7- Thất Xích- Kim Tinh
SÁU	3- Tam Bích - Mộc Tinh	MƯỜI HAI	6- Lục Bạch- Kim Tinh

CỬU TINH NĂM MẬU TÝ (2008)

Riên Mệnh: Nhất Bạch - Thủy Tinh

(Khí âm: Ngũ Hoàng- Thổ Tinh)

Thuộc loại "Bất Định" (1- 5)- Vận Khí đối với Nam là bình thường;
đối với nữ là "tiểu hung".

<p>Cửu Tử (9) Hỏa Tinh (Thiên Ly-Địa Tốn) (Mộc sinh Hỏa)</p>	<p>Ngũ Hoàng (5) Thổ Tinh (Thiên Cấn- Địa Ly) (Hỏa sinh Thổ)</p>	<p>Thất Xích (7) Kim Tinh (Thiên Đoài- Địa Khôn) (Thổ sinh Kim)</p>												
<p>Bát Bạch (8) Thổ Tinh (Thiên Cấn-Địa Chấn) (Mộc khắc Thổ)</p>	<table border="1" style="width: 100%; border-collapse: collapse; text-align: center;"> <tr> <td style="width: 33%;">Tốn</td> <td style="width: 33%;">Ly</td> <td style="width: 33%;">Khôn</td> </tr> <tr> <td></td> <td>Nhất Bạch</td> <td></td> </tr> <tr> <td>Chấn</td> <td>(1) Thủy Tinh</td> <td>Đoài</td> </tr> <tr> <td>Cấn</td> <td>Khảm</td> <td>Càn</td> </tr> </table>	Tốn	Ly	Khôn		Nhất Bạch		Chấn	(1) Thủy Tinh	Đoài	Cấn	Khảm	Càn	<p>Tam Bích (3) Mộc Tinh (Thiên Chấn-Địa Đoài) (Kim khắc Mộc)</p>
Tốn	Ly	Khôn												
	Nhất Bạch													
Chấn	(1) Thủy Tinh	Đoài												
Cấn	Khảm	Càn												
<p>Tứ Lục (4) Mộc Tinh (Thiên Tốn-Địa Cấn) (Mộc khắc Thổ)</p>	<p>Lục Bạch (6) Kim Tinh (Thiên Càn-Địa Khảm) (Kim sinh Thủy)</p>	<p>Nhi Hắc (2) Thổ Tinh (Thiên Khôn- Địa Càn) (Thổ sinh Kim)</p>												

Hướng sinh vượng: Nhất Bạch -Thủy Tinh (Tây Nam)

Đại Cát hướng : Chính Bắc, Tây Nam

Các hướng Cát Lợi: Chính Tây, Đông Bắc, Đông Nam.

Các Hướng Hung kỵ: Chính Nam, Tây Bắc, Chính Đông.

Đích sát hướng: chính Nam.

LỊCH NĂM KỶ SỬU (2009)
(Cửu Tử - Hỏa Tinh)
(Tích Lịch Hỏa khắc Giản Hạ Thủy)

THÁNG ÂM (Tên Can Chi)	THÁNG DƯƠNG tương ứng	CAN CHI Mồng một	NGÀY TIẾT KHÍ Đầu tháng	Cuối tháng
<u>Tháng Giêng (Đùi)</u> (Th. Bình Dần)	Từ: 26/ 1/ 2009 Đến: 24/ 2/ 2009	Tân Mùi <u>Th. sao Tâm</u>	Sang Xuân: 10 (Lập Xuân)-G. Tý	Âm ướt: 24 (Vũ Thủy)- G. Tuất
<u>Tháng Hai (th.)</u> (Th. Đinh Mão)	Từ: 25/ 2/ 2009 Đến: 25/ 3/ 2009	Tân Sửu <u>Th. sao Vi</u>	Sâu Nở: M.9 (Kinh Trập)- G. Tuất	Giữa Xuân: 24 (Xuân Phân)G. Tuất
<u>Tháng Ba (Đùi)</u> (Th. Mậu Thìn)	Từ: 26/ 3/ 2009 Đến: 24/ 4/ 2009	Canh Ngọ <u>Th. sao Cơ</u>	Thanh Minh: 10 (Cốc Vũ)-G. Tý	Mưa Rào: 26 (Cốc Vũ)-G. Tuất
<u>Tháng Tư (Th.)</u> (Th. Kỷ Tỵ)	Từ: 25/ 4/ 2009 Đến: 23/ 5/ 2009	Canh Tỵ <u>Th. sao Đẩu</u>	Vào Hè: 11 (Lập Hạ)-Giờ Dậu	Kết Hạt: 27 (Tiểu Mãn) G. Mão
<u>Tháng Năm (Đùi)</u> (Th. Canh Ngọ)	Từ: 24/ 5/ 2009 Đến: 22/ 6/ 2009	Kỷ Tị <u>Th. sao Ngưu</u>	Tua Rùa: 13 (Mang Chủng)-G. Hợi	Giữa Hè: 29 (Hạ Chí)-Giờ Mùi
<u>Tháng Năm Nhuận</u> (Thiếu)	Từ: 23/ 6/ 2009 Đến: 21/ 7/ 2009	Kỷ Hợi <u>Th. sao Ngưu</u>	Nắng Oi: 15 (Tiểu Thử)-Giờ Thìn	
<u>Tháng Sáu (Th.)</u> (Th. Tân Mùi)	Từ: 22/ 7/ 2009 Đến: 19/ 8/ 2009	Mậu Thìn <u>Th. sao Nữ</u>	Nắng Gát: M.2 (Đại Thử)- G. Sửu	Sang Thu: 17 (Lập Thu)-G. Dậu
<u>Tháng Bảy (Đùi)</u> (Th. Nhâm Thân)	Từ: 20/ 8/ 2009 Đến: 18/ 9/ 2009	Đinh Dậu <u>Th. sao Hư</u>	Mưa Ngâu: M.4 (Xử Thử)- G. Thìn	Nắng Nhạt: 19 (Bach Lộ) -G. Tuất
<u>Tháng Tám (Th.)</u> (Th. Quý Dậu)	Từ: 19/ 9/ 2009 Đến: 17/ 10/ 2009	Đinh Mão <u>Th. sao Ngụy</u>	Giữa Thu: M.5 (Thu Phân)- G. Mão	Mát Mẻ: 20 (Hàn Lộ)-G. Ngọ
<u>Tháng Chín (Đùi)</u> (Th. Giáp Tuất)	Từ: 18/ 10/ 2009 Đến: 16/ 11/ 2009	Bính Thân <u>Th. sao Thất</u>	Sương Giáng: M.6 Giờ Thân	Đầu Đông: 21 (Lập Đông)-G. Thân
<u>Tháng Mười (Th.)</u> (Th. Ất Hợi)	Từ: 17/ 11/ 2009 Đến: 15/ 12/ 2009	Bính Dần <u>Th. sao Bích</u>	Hạnh Hèo: M.6 (Tiểu Tuyết)-G. Ngọ	Khô úa: 21 (Đại Tuyết)-G. Thìn
<u>Tháng Một (Đùi)</u> (Th. Bính Tý)	Từ: 16/ 12/ 2009 Đến: 14/ 1/ 2010	Ất Mùi <u>Th. sao Khuê</u>	Giữa Đông: M.7 (Đông Chí)-G. Sửu	Chóm Rét: 21 (Tiểu Hàn)-G. Tuất
<u>Tháng Chạp (Đùi)</u> (Th. Đinh Sửu)	Từ: 15/ 1/ 2010 Đến: 13/ 2/ 2010	Ất Sửu <u>Th. sao Lâu</u>	Giã Rét: M.6 (Đại Hàn)-G. Ngọ	Sang Xuân: 21 (Lập Xuân)-G. Mão

CỬU TINH CÁC THÁNG NĂM KỶ SỬU (2009)

Tháng	Cửu Tinh	Tháng	Cửu Tinh
GIÊNG	5- Ngũ Hoàng- Thổ Tinh	BẢY	8- Bát Bạch- Thổ Tinh
HAI	4- Tứ Lục - Mộc Tinh	TÁM	7- Thất Xích- Kim Tinh
BA	3- Tam Bích - Mộc Tinh	CHÍN	6- Lục Bạch- Kim Tinh
TƯ	2- Nhị Hắc - Thổ Tinh	MƯỜI	5- Ngũ Hoàng- Thổ Tinh
NĂM	1- Nhất Bạch- Thủy Tinh	MƯỜI MỘT	4- Tứ Lục - Mộc Tinh
SÁU	9- Cửu Tử - Hỏa Tinh	MƯỜI HAI	3- Tam Bích - Mộc Tinh

CỬU TINH NĂM KỶ SỬU (2009)

Riên Mệnh: Cửu Tử - Hỏa Tinh

(Khí âm: Lục Bạch- Kim Tinh = Thuộc hai quẻ LY-CAN)

Thuộc loại "Thiên Phối" (9- 6)- Vận Khí loại Tiểu Hung,
không lợi cho triển khai việc lớn.

<p><u>Bát Bạch</u> (8) Thổ Tinh <u>ThiênCán- Địa Tốn</u> Mộc khắc Thổ</p>	<p><u>Tứ Lục</u> (4) Mộc Tinh <u>Thiên Tốn- Địa Ly</u> Mộc sinh Hỏa</p>	<p><u>Lục Bạch</u> (6) Kim Tinh <u>ThiênCàn-ĐịaKhôn</u> Thổ sinh Kim</p>									
<p><u>Thất Xích</u> (7) Kim Tinh (ThiênĐoài-ĐịaChấn) (Kim khắc Mộc)</p>	<table border="1" style="width: 100%; border-collapse: collapse; text-align: center;"> <tr> <td style="width: 33%;">Tốn</td> <td style="width: 33%;">Ly</td> <td style="width: 33%;">Khôn</td> </tr> <tr> <td style="width: 33%;">Chấn</td> <td style="width: 33%;">Cửu Tử (9)</td> <td style="width: 33%;">Đoài</td> </tr> <tr> <td style="width: 33%;">Cấn</td> <td style="width: 33%;">Khảm</td> <td style="width: 33%;">Càn</td> </tr> </table> <p style="text-align: center;">Hỏa Tinh</p>	Tốn	Ly	Khôn	Chấn	Cửu Tử (9)	Đoài	Cấn	Khảm	Càn	<p><u>Nhi Hắc</u> (2) Thổ Tinh (ThiênKhôn-ĐịaĐoài) (Thổ sinh Kim)</p>
Tốn	Ly	Khôn									
Chấn	Cửu Tử (9)	Đoài									
Cấn	Khảm	Càn									
<p><u>Tam Bích</u> (3) Mộc Tinh (ThiênChấn-ĐịaCấn) Mộc khắc Thổ</p>	<p><u>Ngũ Hoàng</u> (5) Thổ Tinh (ThiênKhôn-ĐịaKhảm) (Thổ khắc Thủy)</p>	<p><u>Nhất Bạch</u> (1) Thủy Tinh (ThiênKhảm-ĐịaCàn) (Kim sinh Thủy)</p>									

Hướng sinh vượng: Chính Nam, Đông Bắc

Đại Cát hướng : Đông Bắc.

Các hướng Cát Lợi: Chính Đông, Tây Nam,

Hướng bình thường: Chính Bắc, Đông Nam.

Các Hướng Hung kỵ: Tây Bắc, Chính Bắc.

Đích sát hướng: Tây Bắc.

LỊCH NĂM CANH DẦN (2010)
(Bát Bạch - Thổ Tinh)
(Tùng Bách Mộc khắc Lộ Bàng Thổ)

THÁNG ÂM (Tên Can Chi)	THÁNG DƯƠNG tương ứng	CAN CHI Mồng một	NGÀY TIẾT KHÍ	
			Đầu tháng	Cuối tháng
Tháng Giêng (Đủ) (Th. Mậu Dần)	Từ: 14 / 2 / 2010 Đến: 15 / 3 / 2010	Ât Mùi Th. sao Vi	Âm Ướt: M.6 (Vũ Thủy)-G.Sửu	Sâu Nở: 21 (Kinh Tráp)-G.Tý
Tháng Hai (Th.) (Th. Kỷ Mão)	Từ: 16 / 3 / 2010 Đến: 13 / 4 / 2010	Ât Sửu Th. sao Mão	Giữa Xuân: M.6 (Xuân Phán)-G.Sửu	Thanh Minh: 21 Giờ Mão
Tháng Ba (Đủ) (Th. Canh Thìn)	Từ: 14 / 4 / 2010 Đến: 13 / 5 / 2010	Giáp Ngọ Th. sao Tắt	Mưa Rào: M.7 (Cốc Vũ)-G.Mùi	Vào Hè: 22 (Lập Hạ)-Giờ Tý
Tháng Tư (Th.) (Th. Tân Tỵ)	Từ: 14 / 5 / 2010 Đến: 11 / 6 / 2010	Giáp Tỵ Th. sao Chủy	Kết Hat: M.8 (Tiểu Mãn) G.Ngọ	Tua Rùa: 24 Mang Chùng-G..Dần
Tháng Năm (Đủ) (Th. Nhâm Ngọ)	Từ: 12 / 6 / 2010 Đến: 11 / 7 / 2010	Quý Tị Th. sao Sâm	Giữa Hè: 10 Hạ Chí)-Giờ Tuất	Nắng Oi: 26 (Tiểu Thử)-G. Mùi
Tháng Sáu (Th.) (Th. Quý Mùi)	Từ: 12 / 7 / 2010 Đến: 9 / 8 / 2010	Quý Hợi Th. sao Tinh	Nắng Gát: 12 (Đại Thử)-G.Thìn	Sang Thu: 27 (Lập Thu)- G. Tý
Tháng Bảy (Th.) (Th. Giáp Thân)	Từ: 10 / 8 / 2010 Đến: 7 / 9 / 2010	Nhâm Thìn Th. sao Quỳ	Mưa Ngâu: 14 (Xử Thử)-G.Mùi	
Tháng Tám (Đủ) (Th. Ất Dậu)	Từ: 8 / 9 / 2010 Đến: 7 / 10 / 2010	Tân Dậu Th. sao Liễu	Nắng Nhat: M.1 (Bạch Lộ)- G. Sửu	Giữa Thu: 16 (Thu Phán)-G.Ngọ
Tháng Chín (Th.) (Th. Bính Tuất)	Từ: 8 / 10 / 2010 Đến: 5 / 11 / 2010	Tân Mão Th. sao Tinh	Mát Mè: M.1 (Hàn Lộ)- G.Đậu	Sương Giáng: 16 Giờ Tuất
Tháng Mười (Đủ) (Th. Đinh Hợi)	Từ: 6 / 11 / 2010 Đến: 5 / 12 / 2010	Canh Thìn Th. sao Trương	Đầu Đông: M.2 (Lập Đông)-G.Hợi	Hạnh Hèo: 17 (Tiểu Tuyết)-G.Đậu
Tháng Một (Th.) (Th. Mậu Tý)	Từ: 6 / 12 / 2010 Đến: 3 / 1 / 2011	Canh Dần Th. sao Dục	Khô úa: M.2 (Đại Tuyết)-G.Mùi	Giữa Đông: 17 (Đông Chí)-G.Thìn
Tháng Chạp (Đủ) (Th. Kỷ Sửu)	Từ: 4 / 1 / 2011 Đến: 2 / 2 / 2011	Kỷ Mùi Th. sao Chấn	Chớm Rét: M.3 (Tiểu Hàn)-G.Tý	Giá Rét: 17 (Đại Hàn)-G.Đậu

CỬU TINH CÁC THÁNG NĂM CANH DẦN (2010)

Tháng	Cửu Tinh	Tháng	Cửu Tinh
GIÊNG	2- Nhị Hắc - Thổ Tinh	BẢY	5- Ngũ Hoàng- Thổ Tinh
HAI	1- Nhất Bạch- Thủy Tinh	TÁM	4- Tứ Lục - Mộc Tinh
BA	9- Cửu Tử - Hỏa Tinh	CHÍN	3- Tam Bích - Mộc Tinh
TƯ	8- Bát Bạch- Thổ Tinh	MƯỜI	2- Nhị Hắc - Thổ Tinh
NĂM	7- Thất Xích- Kim Tinh	MƯỜI MỘT	1- Nhất Bạch- Thủy Tinh
SÁU	6- Lục Bạch- Kim Tinh	MƯỜI HAI	9- Cửu Tử - Hỏa Tinh

CỬU TINH NĂM CANH DÂN (2010)

Riên Mệnh: Bát Bạch - Thổ Tinh

(Khí âm: Thất Xích- Kim Tinh = Thuộc hai quẻ (CÂN- ĐOÀI)

Thuộc loại "Chính Phối" (8- 7)- Vận Khí loại Rất tốt (Đại Cát)

Lợi cho triển khai mọi công việc lớn nhỏ.

<p><u>Thất Xích</u> (7) Kim Tinh (Thiên Đòai-Điạ Tốn) (Kim khắc Mộc)</p>	<p><u>Tam Bích</u> (3) Mộc Tinh (Thiên Chấn-Điạ Ly) (Mộc sinh Hỏa)</p>	<p><u>Ngũ Hoàng</u> (5) Thổ Tinh (Thiên Khôn-Điạ Khôn) (Phục Ngâm)</p>												
<p><u>Lục Bạch</u> (6) Kim Tinh (Thiên Càn-Điạ Chấn) (Kim khắc Mộc)</p>	<table style="width: 100%; border-collapse: collapse;"> <tr> <td style="width: 33%; text-align: center;">Tốn</td> <td style="width: 33%; text-align: center;">Ly</td> <td style="width: 33%; text-align: center;">Khôn</td> </tr> <tr> <td style="width: 33%;"></td> <td style="width: 33%; text-align: center;">Bát Bạch (8)</td> <td style="width: 33%;"></td> </tr> <tr> <td style="width: 33%; text-align: center;">Chấn</td> <td style="width: 33%; text-align: center;">Thổ Tinh</td> <td style="width: 33%; text-align: center;">Đòai</td> </tr> <tr> <td style="width: 33%; text-align: center;">Cần</td> <td style="width: 33%; text-align: center;">Khảm</td> <td style="width: 33%; text-align: center;">Càn</td> </tr> </table>	Tốn	Ly	Khôn		Bát Bạch (8)		Chấn	Thổ Tinh	Đòai	Cần	Khảm	Càn	<p><u>Nhất Bạch</u> (1) Thủy Tinh (Thiên Khảm-Điạ Đòai) (Kim sinh Thủy)</p>
Tốn	Ly	Khôn												
	Bát Bạch (8)													
Chấn	Thổ Tinh	Đòai												
Cần	Khảm	Càn												
<p><u>Nhi Hắc</u> (2) Thổ Tinh (Thiên Khôn-Điạ Cấn) (Đồng Hành)</p>	<p><u>Tứ Lục</u> (4) Mộc Tinh (Thiên Tốn-Điạ Khảm) (Thủy sinh Mộc)</p>	<p><u>Cửu Tử</u> (9) Hỏa Tinh (Thiên Ly-Điạ Càn) (Hỏa khắc Kim)</p>												

Hướng sinh vượng: Đông Bắc, Tây Nam, Chính Tây.

Đại Cát hướng : Đông Bắc.

Các hướng Cát Lợi: Tây Bắc, Đông Nam, Chính Đông.

Các Hướng Hung kỵ: Chính Bắc, Chính Nam.

Đích sát hướng: Chính Bắc.

LỊCH NĂM TÂN MÃO (2011)
(Thất Xích - Kim Tinh)
(Tùng Bách Mộc khắc Lộ Bàng Thổ)

THÁNG ÂM (Tên Can Chi)	THÁNG DƯƠNG tương ứng	CAN CHI Mồng một	NGÀY TIẾT KHÍ	
			Đầu tháng	Cuối tháng
<u>Tháng Giêng (Đùi)</u> (Th. Canh Dần)	Từ: 3 / 2 / 2011 Đến: 4 / 3 / 2011	Kỷ Sửu <u>Sao Giác</u>	<u>Sang Xuân: M.2</u> (Lập Xuân)-G.Ngo	<u>Âm ước: 17</u> (Vũ Thủy)- G.Thìn
<u>Tháng Hai (Th.)</u> (Th. Tân Mão)	Từ: 5 / 3 / 2011 Đến: 2 / 4 / 2011	Kỷ Mùi <u>Sao Cang</u>	<u>Sâu Nở: M.2</u> (Kinh Trập)-G.Mão	<u>Giữa Xuân: 17</u> (Xuân Phân)-G.Thìn
<u>Tháng Ba (Đùi)</u> (Th. Nhâm Thìn)	Từ: 3 / 4 / 2011 Đến: 2 / 5 / 2011	Mậu Tý <u>Sao Đê</u>	<u>Thanh Minh: M.3</u> (Trong Sáng)G.Ngo	<u>Mưa Rào: 18</u> (Cốc Vũ)- G. Dậu
<u>Tháng Tư (Đùi)</u> (Th. Quý Tỵ)	Từ: 3 / 5 / 2011 Đến: 1 / 6 / 2011	Mậu Ngọ <u>Sao Phòng</u>	<u>Vào Hè: M.4</u> (Lập Hạ)-G. Mão	<u>Kết Hat: 19</u> (Tiểu Mãn)- G.Đậu
<u>Tháng Năm (Th.)</u> (Th. Giáp Ngọ)	Từ: 2 / 6 / 2011 Đến: 30 / 6 / 2011	Mậu Tý <u>Sao Tâm</u>	<u>Tua Rùa: M.5</u> (Mang Chùng)G.Tị	<u>Giữa Hè: 21</u> (Hạ Chí)- Giờ Sửu
<u>Tháng Sáu (Đùi)</u> (Th. Ất Mùi)	Từ: 1 / 7 / 2011 Đến: 30 / 7 / 2011	Đinh Tị <u>Sao Vị</u>	<u>Nắng Oi: M.7</u> (Tiểu Thử)-G.Tuất	<u>Nắng Gát: 23</u> (Đại Thử)-G. Mùi
<u>Tháng Bảy (Th.)</u> (Th. Bính Thân)	Từ: 31 / 7 / 2011 Đến: 28 / 8 / 2011	Đinh Hợi <u>Sao Cơ</u>	<u>Sang Thu: M.9</u> (Lập Thu)- G.Mão	<u>Mưa Ngâu: 24</u> (Xử Thử)-G.Tuất
<u>Tháng Tám (Th.)</u> (Th. Đinh Dậu)	Từ: 29 / 8 / 2011 Đến: 26 / 9 / 2011	Bính Thìn <u>Sao Đẩu</u>	<u>Nắng Nhất 11</u> (Bạch Lộ)- G.Thìn	<u>Giữa Thu: 26</u> (Thu Phân)- G.Đậu
<u>Tháng Chín (Đùi)</u> (Th. Mậu Tuất)	Từ: 27 / 9 / 2011 Đến: 26 / 10 / 2011	Ất Dậu <u>Sao Ngưu</u>	<u>Mát Mẻ: 12</u> (Hàn Lộ)-G.Tý	<u>Sương Giáng: 28</u> Giờ Tý
<u>Th. Mười (Th.)</u> (Th. Kỷ Hợi)	Từ: 27 / 10 / 2011 Đến: 24 / 11 / 2011	Ất Mão <u>Sao Nữ</u>	<u>Đầu Đông: 13</u> (Lập Đông)-G.Sửu	<u>Hạnh Hèo: 28</u> (Tiểu Tuyết)-G.Tý
<u>Th. Một (Đùi)</u> (Th. Canh Tý)	Từ: 25 / 11 / 2011 Đến: 24 / 12 / 2011	Giáp Thân <u>Sao Hư</u>	<u>Khô úa: 13</u> Đại Tuyết)-G.Tuất	<u>Giữa Đông: 28</u> (Đông Chí)-G.Mùi
<u>Th. Chạp (Th.)</u> (Th. Tân Sửu)	Từ: 25 / 12 / 2011 Đến 22 / 1 / 2012	Giáp Dần <u>Sao Ngụy</u>	<u>Chóm Rét: 13</u> (Tiểu Hàn)-G.Mão	<u>Giá Rét: 28</u> (Đại Hàn)-G.Tý

CỬU TINH CÁC THÁNG NĂM TÂN MÃO (2011)

Tháng	Cửu Tinh	Tháng	Cửu Tinh
GIÊNG	8- Bát Bạch- Thổ Tinh	BẢY	2- Nhị Hắc - Thổ Tinh
HAI	7- Thất Xích- Kim Tinh	TÁM	1- Nhất Bạch- Thủy Tinh
BA	6- Lục Bạch- Kim Tinh	CHÍN	9- Cửu Tử - Hỏa Tinh
TƯ	5- Ngũ Hoàng- Thổ Tinh	MƯỜI	8- Bát Bạch- Thổ Tinh
NĂM	4- Tứ Lục - Mộc Tinh	MƯỜI MỘT	7- Thất Xích- Kim Tinh
SÁU	3- Tam Bích - Mộc Tinh	MƯỜI HAI	6- Lục Bạch- Kim Tinh

CỬU TINH NĂM TÂN MÃO (2011)

Riên Mệnh: Thất Xích - Kim Tinh

(Khí âm: Bát Bạch - Thổ Tinh- Thuộc hai Quẻ "Đoài-Cấn")
 Khí "Âm thịnh", thuộc loại "Đào Phôi" (7-8)- Thời vận tốt vừa
 (Tiểu Cát); thuận lợi cho mọi việc.

<p><u>Luc Bạch</u> (6) Kim Tinh (<u>ThiênCàn-ĐịaTốn</u>) (Kim khắc Mộc)</p>	<p><u>Nhi Hắc</u> (2) Thổ Tinh (<u>ThiênKhôn- Địa Ly</u>) (Hỏa sinh Thổ)</p>	<p><u>Tứ Lục</u> (4) Mộc Tinh (<u>ThiênTốn-ĐịaKhôn</u>) (Mộc khắc Thổ)</p>									
<p><u>Ngũ Hoàng</u> (5) Thổ Tinh (<u>ThiênKhôn-ĐịaChấn</u>) (Chấn khắc Thổ)</p>	<table border="1" style="width: 100%; border-collapse: collapse; text-align: center;"> <tr> <td style="width: 33%;">Tốn</td> <td style="width: 33%;">Ly</td> <td style="width: 33%;">Khôn</td> </tr> <tr> <td style="width: 33%;">Chấn</td> <td style="width: 33%;"><u>Thất Xích</u> (7) (Kim)</td> <td style="width: 33%;">Đoài</td> </tr> <tr> <td style="width: 33%;">Cấn</td> <td style="width: 33%;">Khảm</td> <td style="width: 33%;">Càn</td> </tr> </table>	Tốn	Ly	Khôn	Chấn	<u>Thất Xích</u> (7) (Kim)	Đoài	Cấn	Khảm	Càn	<p><u>Cửu Tử</u> (9) Hỏa Tinh (<u>ThiênLy-ĐịaĐoài</u>) (Hỏa khắc Kim)</p>
Tốn	Ly	Khôn									
Chấn	<u>Thất Xích</u> (7) (Kim)	Đoài									
Cấn	Khảm	Càn									
<p><u>Nhất Bạch</u> (1) Thủy Tinh (<u>ThiênKhảm- Địa Cấn</u>) (Thổ khắc Thủy)</p>	<p><u>Tam Bích</u> (3) Mộc Tinh (<u>ThiênChấn-ĐịaKhảm</u>) (Thủy sinh Mộc)</p>	<p><u>Bát Bạch</u> (8) Thổ Tinh (<u>Thiên Cấn-Địa Càn</u>) (Thổ sinh Kim)</p>									

Hướng sinh vượng: Chính Đông, Chính Nam, Chính Bắc,
Tây Bắc, Tây Nam.

Đại Cát hướng : Đông Nam.

Các Hướng Hung kỵ: Chính Tây, Đông Bắc.

Đích sát hướng: chính Tây.

LỊCH NĂM NHÂM THÌN (2012)
(Lục Bạch - Kim Tinh)
(Trường Lưu Thủy khắc Thiên thượng Hỏa)

THÁNG ÂM (Tên Can Chi)	THÁNG DƯƠNG tương ứng	CAN CHI Mồng một	NGÀY TIẾT KHÍ	
			Đầu tháng	Cuối tháng
<u>Th. Giêng (Đù)</u> (Th. Nhâm Dần)	Từ: 23/ 1/ 2012 Đến: 21/2/ 2012	Quý Mùi Sao Thất	Lập Xuân: 13 (Vũ Thủy)-G.Đậu	Âm Uất: 28 (Vũ Thủy)-G. Mùi
<u>Th. Hai (Th.)</u> (Th. Quý Mão)	Từ: 22/ 2/ 2012 Đến: 21/ 3/ 2012	Quý Sửu Sao Bích	Sâu Nở: 13 Kinh Trạp)-G. Ngọ	Giữa Xuân: 28 (Xuân Phán)-G. Mùi
<u>Tháng Ba (Đù)</u> (Th. Giáp Thìn)	Từ: 22/ 3/ 2012 Đến: 20/ 4/ 2012	Nhâm Ngọ Sao Khuê	Thanh Minh: 14 Giờ Dậu	Mưa Rào: 30 (Cốc Vũ)-G. Tý
<u>Tháng Tư (Đù)</u> (Th. Ất Ty)	Từ: 21/ 4/ 2012 Đến: 20/ 5/ 2012	Nhâm Tý Sao Lâu	Vào Hè: 15 (Lập Hạ)-Giờ Tị	Kết Hat: 30 (Tiểu Mãn) G. Tý
<u>Th. Tư-Nhuận</u> (Thiếu)	Từ: 21/ 5/ 2012 Đến: 18/ 6/ 2012	Nhâm Ngọ Sao Lâu		Tua Rùa: 16 (Mang Chùng)-G. Mùi
<u>Th. Năm (Đù)</u> (Th. Bình Ngọ)	Từ: 19/ 6/ 2012 Đến: 18/ 7/ 2012	Tân Hợi Sao Vi	Giữa Hè: M.3 (Hạ Chí)-G. Thìn	Nắng Oi: 19 (Tiểu Thử)-G. Sửu
<u>Th. Sáu (Th.)</u> (Th. Đinh Mùi)	Từ: 19/ 7/ 2012 Đến: 16/ 8/ 2012	Tân Tị Sao Mão	Nắng Gát: M.4 (Đại Thử)- G.Đậu	Sang Thu: 20 (Lập Thu)-G. Ngọ
<u>Th. Bảy (Đù)</u> (Th. Mậu Thân)	Từ: 17/ 8/ 2012 Đến: 15/ 9/ 2012	Canh Tuất Sao Tất	Mưa Ngâu: M.7 (Xử Thử)- G. Sửu	Nắng Nhạt: 22 (Bạch Lô)-G. Mùi
<u>Th. Tám (Th.)</u> (Th. Kỷ Dậu)	Từ: 16/ 9/ 2012 Đến: 14/ 10/ 2012	Canh Thìn Sao Chủy	Giữa Thu: M.7 (Thu Phán)- G. Tý	Mát Mẻ: 23 (Hàn Lộ)-G. Mão
<u>Th. Chín (Đù)</u> (Th. Canh Tuất)	Từ: 15/ 10/ 2012 Đến: 13/ 11/ 2012	Kỷ Dậu Sao Sâm	Sương Giáng: M.9 Giờ Tị	Đầu Đông: 24 (Lập Đông)-G. Tị
<u>Th. Mười (Th.)</u> (Th. Tân Hợi)	Từ: 14/ 11/ 2012 Đến: 12/ 12/ 2012	Kỷ Mão Sao Tinh	Hạnh Hèo: M.9 Tiểu Tuyết)-G. Thìn	Khô úa: 24 (Đại Tuyết)-G. Sửu
<u>Th. Một (Đù)</u> (Th. Nhâm Tý)	Từ: 13/ 12/ 2012 Đến: 11/ 1/ 2013	Mậu Thân Sao Quỳ	Giữa Đông: M.9 Đông Chí)-G. Tuất	Chớm Rét: 24 (Tiểu Hàn)-G. Mùi
<u>Th. Chạp (Th)</u> (Th. Quý Sửu)	Từ: 12/ 1/ 2013 Đến: 9/ 2/ 2013	Mậu Dần Sao Liễu	Giá Rét: M.9 (Đại Hàn)-G. Mão	Sang Xuân: 24 (Lập Xuân)-G. Tý

CỬU TINH CÁC THÁNG NĂM NHÂM THÌN (2012)

Tháng	Cửu Tinh	Tháng	Cửu Tinh
GIÊNG	5- Ngũ Hoàng- Thổ Tinh	BẢY	8- Bát Bạch- Thổ Tinh
HAI	4- Tứ Lục - Mộc Tinh	TÁM	7- Thất Xích- Kim Tinh
BA	3- Tam Bích - Mộc Tinh	CHÍN	6- Lục Bạch- Kim Tinh
TƯ	2- Nhị Hắc - Thổ Tinh	MƯỜI	5- Ngũ Hoàng- Thổ Tinh
NĂM	1- Nhất Bạch- Thủy Tinh	MƯỜI MỘT	4- Tứ Lục - Mộc Tinh
SÁU	9- Cửu Tử - Hỏa Tinh	MƯỜI HAI	3- Tam Bích - Mộc Tinh

CỬU TINH NĂM NHÂM THÌN (2012)

Riên Mệnh: Lục Bạch - Kim Tinh

(Khí âm: Cửu Tử - Hỏa Tinh)- Thuộc hai Quẻ "Càn-Ly"

Loai "Thiên Phối" (6-9)- Văn Khí Tiểu Hưng,

Không lợi cho những công việc lớn, việc nhỏ có thể tiến hành.

<u>Ngũ Hoàng</u> (5) Thổ Tinh (<u>Thiên Khôn-Địa Tốn</u>) (Mộc khắc Thổ)	<u>Nhất Bạch</u> (1) Thủy Tinh (<u>Thiên Khâm-Địa Ly</u>) (Thủy khắc Hỏa)	<u>Tam Bích</u> (3) Mộc Tinh (<u>Thiên Chấn-Địa Khôn</u>) (Mộc khắc Thổ)												
<u>Tứ Lục</u> (4) Mộc Tinh (<u>Thiên Tốn-Địa Chấn</u>) (Đồng Hành)	<table border="1" style="width: 100%; border-collapse: collapse; text-align: center;"> <tr> <td style="width: 33%;">Tốn</td> <td style="width: 33%;">Ly</td> <td style="width: 33%;">Khôn</td> </tr> <tr> <td style="width: 33%;"></td> <td style="width: 33%;"><u>Lục Bạch</u></td> <td style="width: 33%;"></td> </tr> <tr> <td style="width: 33%;">Chấn</td> <td style="width: 33%;">(6) Kim</td> <td style="width: 33%;">Đoài</td> </tr> <tr> <td style="width: 33%;">Cấn</td> <td style="width: 33%;">Khâm</td> <td style="width: 33%;">Càn</td> </tr> </table>	Tốn	Ly	Khôn		<u>Lục Bạch</u>		Chấn	(6) Kim	Đoài	Cấn	Khâm	Càn	<u>Bát Bạch</u> (8) Thổ Tinh (<u>Thiên Cấn-Địa Đoài</u>) (Thổ sinh Kim)
Tốn	Ly	Khôn												
	<u>Lục Bạch</u>													
Chấn	(6) Kim	Đoài												
Cấn	Khâm	Càn												
<u>Cửu Tử</u> (9) Hỏa Tinh (<u>Thiên Ly-Địa Cấn</u>) (Hỏa sinh Thổ)	<u>Nhi Hắc</u> (2) Thổ Tinh (<u>Thiên Khôn-Địa Khâm</u>) (Thổ khắc Thủy)	<u>Thất Xích</u> (7) Kim Tinh (<u>Thiên Đoài-Địa Càn</u>) (Đồng Hành)												

Hướng sinh vượng: Chính Bắc, Chính Tây, Đông Nam,
Tây Bắc, Tây Nam, chính Đông.

Đại Cát hướng : Tây Bắc.

Các Hướng Hung kỵ: Chính Nam, Đông Bắc.

Đích sát hướng: Đông Bắc

LỊCH NĂM QUÝ TỊ (2013)
(Ngũ Hoàng - Thổ Tinh)
(Trường Lưu Thủy khắc Thiên Thượng Hỏa)

THÁNG ÂM (Tên Can Chi)	THÁNG DƯƠNG tương ứng	CAN CHI Mồng một	NGÀY TIẾT KHÍ	
			Đầu tháng	Cuối tháng
<u>Th. Giêng (Đù)</u> (Th. Giáp Dần)	Từ: 10/2/2013 Đến: 11/3/2013	Đinh Mùi <u>Sao Tinh</u>	<u>Âm Ướt: M.9</u> (Vũ Thủy)-G.Tuất	<u>Sáu Nở: 24</u> (Kinh Trập)-G.Đậu
<u>Th. Hai (Th.)</u> (Th. Ất Mão)	Từ: 12/3/2013 Đến: 9/4/2013	Đinh Sửu <u>Sao Trương</u>	<u>Giữa Xuân: M.9</u> (Xuân Phán)-G.Tuất	<u>Thanh Minh: 24</u> Giờ Tý
<u>Th. Ba (Đù)</u> (Th. Bính Thìn)	Từ: 10/4/2013 Đến: 9/5/2013	Bính Ngọ <u>Sao Dực</u>	<u>Mưa Rào: 11</u> (Cốc Vũ)-G. Mào	<u>Vào Hè: 26</u> (Lập Hạ)-G. Thàn
<u>Th. Tư (Th.)</u> (Th. Đinh Tỵ)	Từ: 10/5/2013 Đến: 7/6/2013	Bính Tỵ <u>Sao Chẩn</u>	<u>Kết Hat: 12</u> (Tiểu Mãn)-G. Mào	<u>Tua Rua: 27</u> Mang Chủng)-G. Tuất
<u>Th. Năm (Đù)</u> (Th. Mậu Ngọ)	Từ: 8/6/2013 Đến: 7/7/2013	Ất Tị <u>Sao Giác</u>	<u>Giữa Hè: 14</u> (Hạ Chí)-Giờ Mùi	<u>Nắng Oi: 30</u> (Tiểu Thử)-G. Tuất
<u>Th. Sáu (Đù)</u> (Th. Kỷ Mùi)	Từ: 8/7/2013 Đến: 6/8/2013	Ất Hợi <u>Sao Cang</u>	<u>Nắng Gát: 15</u> (Đại Thử)-G. Tý	
<u>Th. Bảy (Th.)</u> (Th. Canh Thân)	Từ: 7/8/2013 Đến: 4/9/2013	Ất Tị <u>Sao Đê</u>	<u>Sang Thu: M.1</u> (Lập Thu)-G.Đậu	<u>Mưa Ngâu: 17</u> (Xử Thử)-G. Thìn
<u>Th. Tám (Đù)</u> (Th. Tân Dậu)	Từ: 5/9/2013 Đến: 4/10/2013	Giáp Tuất <u>Sao Phong</u>	<u>Nắng Nhạt: M.3</u> (Bạch Lộ)-G. Tuất	<u>Giữa Thu: 19</u> (Thu Phán)-G. Mào
<u>Th. Chín (Th.)</u> (Th. Nhâm Tuất)	Từ: 5/10/2013 Đến: 2/11/2013	Giáp Thìn <u>Sao Tâm</u>	<u>Mát Mẻ: M.4</u> (Hàn Lộ)-G. Ngọ	<u>Sương Giáng: 19</u> Giờ Thân
<u>Th. Mười (Đù)</u> (Th. Quý Hợi)	Từ: 3/11/2013 Đến: 2/12/2013	Quý Dậu <u>Sao Vĩ</u>	<u>Đầu Đông: M.5</u> (Lập Đông)-G. Thàn	<u>Hạnh Hèo: 20</u> (Tiểu Tuyết)-G. Mùi
<u>Th. Một (Th.)</u> (Th. Giáp Tý)	Từ: 3/12/2013 Đến 31/12/2013	Quý Mão <u>Sao Cơ</u>	<u>Khô úa: M.5</u> (Đại Tuyết)-G. Thìn	<u>Giữa Đông: 20</u> (Đông Chí)-G. Sửu
<u>Th. Chạp (Đù)</u> (Th. Ất Sửu)	Từ: 1/1/2014 Đến: 30/1/2014	Nhâm Thân <u>Sao Đẩu</u>	<u>Chớm Rét: M.5</u> (Tiểu Hàn)-G. Tuất	<u>Giá Rét: 20</u> (Đại Hàn)-G. Ngọ

CỬU TINH CÁC THÁNG NĂM QUÝ TỊ (2013)

Tháng	Cửu Tinh	Tháng	Cửu Tinh
GIÊNG	2- Nhi Hắc - Thổ Tinh	BẢY	5- Ngũ Hoàng- Thổ Tinh
HAI	1- Nhất Bạch- Thủy Tinh	TÁM	4- Tứ Lục - Mộc Tinh
BA	9- Cửu Tử - Hỏa Tinh	CHÍN	3- Tam Bích - Mộc Tinh
TU	8- Bát Bạch- Thổ Tinh	MƯỜI	2- Nhi Hắc - Thổ Tinh
NĂM	7- Thất Xích- Kim Tinh	MƯỜI MỘT	1- Nhất Bạch- Thủy Tinh
SÁU	6- Lục Bạch- Kim Tinh	MƯỜI HAI	9- Cửu Tử - Hỏa Tinh

CỬU TINH NĂM QUÝ TỊ (2013)

Riên Mệnh: Ngũ Hoàng - Thổ Tinh

(Thuộc hai Quẻ "Khôn-Cấn"). (Khí âm: Nhất Bạch-Thủy Tinh)
(Nam-Khôn; Nữ Cấn)

Thuộc loại "Bất Định" (5- 1)- Vận Khí đối với Nữ là bình thường;
đối với Nam là "xấu vừa"(Tiểu hung)

(Về Niên Vận: Thiên khí và Địa khí ở thế "Phục Ngâm)
(Vận khí bất lợi cho cải cách và việc lớn)

<p><u>Tứ Lục</u> (4) Thộc Tinh (ThiênTốn-Địa Tốn) (Phục Ngâm)</p>	<p><u>Cửu Tử</u> (9) Hỏa Tinh (Thiên Ly- Địa Ly) (Phục Ngâm)</p>	<p><u>Nhi Hắc</u> (2) Thổ Tinh (ThiênKhôn- ĐịaKhôn) (Phục Ngâm)</p>															
<p><u>Tam Bích</u> (3) Thộc Tinh (ThiênChấn-ĐịaChấn) (Phục Ngâm)</p>	<table border="1" style="width: 100%; border-collapse: collapse; text-align: center;"> <tr> <td style="width: 33%;">Tốn</td> <td style="width: 33%;">Ly</td> <td style="width: 33%;">Khôn</td> </tr> <tr> <td style="width: 33%;"></td> <td style="width: 33%;">Ngũ Hoàng</td> <td style="width: 33%;"></td> </tr> <tr> <td style="width: 33%;">Chấn</td> <td style="width: 33%;">(5)</td> <td style="width: 33%;">Đoài</td> </tr> <tr> <td style="width: 33%;"></td> <td style="width: 33%;">Thổ</td> <td style="width: 33%;"></td> </tr> <tr> <td style="width: 33%;">Cấn</td> <td style="width: 33%;">Khảm</td> <td style="width: 33%;">Càn</td> </tr> </table>	Tốn	Ly	Khôn		Ngũ Hoàng		Chấn	(5)	Đoài		Thổ		Cấn	Khảm	Càn	<p><u>Thất Xích</u> (7) Kim Tinh (Thiên Đòai-ĐịaĐòai) (Phục Ngâm)</p>
Tốn	Ly	Khôn															
	Ngũ Hoàng																
Chấn	(5)	Đoài															
	Thổ																
Cấn	Khảm	Càn															
<p><u>Bát Bạch</u> (8) Thổ Tinh (ThiênCấn-ĐịaCấn) (Phục Ngâm)</p>	<p><u>Nhất Bạch</u> (1) Thủy Tinh (ThiênKhảm-ĐịaKhảm) (Phục Ngâm)</p>	<p><u>Lục Bạch</u> (6) Kim Tinh (ThiênCàn- ĐịaCàn) (Phục Ngâm)</p>															

Hướng sinh vượng: Tây Nam, Đông Bắc, Chính Nam, chính Bắc.

Đại Cát hướng: Chính Nam

Các Hướng Hung kỵ: Chính Đông, Đông Nam, Chính Tây, Tây Bắc.

Đích sát hướng: chính Đông

LỊCH NĂM GIÁP NGỌ (2014)
(Tứ Lục - Mộc Tinh)
(Sa Trung Kim khắc Thạch Lựu Mộc)

THÁNG ÂM (Tên Can Chi)	THÁNG DƯƠNG tương ứng	CAN CHI Mồng một	NGÀY TIẾT KHÍ	
			Đầu tháng	Cuối tháng
<u>Th. Giêng</u> (Th.) (Th. Bình Dân)	Từ: 31/1/ 2014 Đến: 28/2/ 2014	Nhâm Dần Sao Ngưu	<u>Sang Xuân: M.5</u> (Lập Xuân)-G.Mão	<u>Âm ước: 20</u> (Vũ Thủy)- G.Sửu
<u>Tháng Hai</u> (ĐỦ) (Th. Đinh Mão)	Từ: 1/ 3/ 2014 Đến: 30/ 3/ 2014	Tân Mùi Sao Nữ	<u>Sâu Nở: M.6</u> (Kinh Trập)- G.Tý	<u>Giữa Xuân: 21</u> (Xuân Phân)G.Tý
<u>Tháng Ba</u> (Th.) (Th. Mậu Thìn)	Từ: 31/ 3/ 2014 Đến: 28/ 4/ 2014	Tân Sửu Sao Hư	<u>Thanh Minh: M.6</u> Giờ Dần	<u>Mưa Rào: 21</u> (Cốc Vũ)-G. Ngọ
<u>Tháng Tư</u> (ĐỦ) (Th. Kỷ Ty)	Từ: 29/ 4/ 2014 Đến: 28/ 5/ 2014	Canh Ngọ Sao Ngụy	<u>Vào Hè: M.7</u> (Lập Hạ)-Giờ Hợi	<u>Kết Hat: 23</u> (Tiểu Mãn) G.Ngọ
<u>Tháng Năm</u> (Th.) (Th. Canh Ngọ)	Từ: 29/ 5/ 2014 Đến: 26/ 6/ 2014	Canh Tý Sao Thất	<u>Tua Rùa: M.9</u> (Mang Chủng)-G.Mùi	<u>Giữa Hè: 24</u> (Hà Chí)-G. Tuất
<u>Tháng Sáu</u> (ĐỦ) (Th. Tân Mùi)	Từ: 27/ 6/ 2014 Đến: 26/ 7/ 2014	Kỷ Tị Sao Bích	<u>Nắng Oi: 11</u> (Tiểu Thử)- G.Ngọ	<u>Nắng Gát: 27</u> (Đại Thử)- G.Mão
<u>Tháng Bảy</u> (Th.) (Th. Nhâm Thân)	Từ: 27/ 7/ 2014 Đến: 24/ 8/ 2014	Kỷ Hợi Sao Khuê	<u>Sang Thu: 12</u> (Lập Thu)-G. Tý	<u>Mưa Ngâu: 28</u> (Xử Thử)- G.Mùi
<u>Tháng Tám</u> (ĐỦ) (Th. Quý Dậu)	Từ: 25/ 8/ 2014 Đến: 23/ 9/ 2014	Mậu Thìn Sao Lâu	<u>Nắng Nhạt: 15</u> (Bach Lộ)-G.Sửu	<u>Giữa Thu: 30</u> (Thu Phân)- G.Ngọ
<u>Tháng Chín</u> (ĐỦ) (Th. Giáp Tuất)	Từ: 24/ 9/ 2014 Đến: 23/10/ 2014	Mậu Tuất Sao Vi	<u>Mát Mẻ: 15</u> (Hàn Lộ)-G.Dậu	<u>Sương Giáng: 30</u> Giờ Hợi
<u>Th. Chín Nhuận</u> (Thiếu)	Từ: 24/10/ 2014 Đến: 21/11/ 2014	Mậu Thìn Sao Vi	<u>Sang Đông: 15</u> (Lập Đông)-G.Hợi	
<u>Tháng Mười</u> (ĐỦ) (Th. Ất Hợi)	Từ: 22/11/2014 Đến: 21/12/2014	Đinh Dậu Sao Mão	<u>Hạnh Heo: M.1</u> (Tiểu Tuyết)-G.Dậu	<u>Khô úa: 16</u> (Đại Tuyết)-G.Mùi
<u>Tháng Một</u> (Th.) (Th. Bính Tý)	Từ: 22/12/2014 Đến: 19/1/ 2015	Đinh Mão Sao Tất	<u>Giữa Đông: M.1</u> (Đông Chí)-G. Thìn	<u>Chớm Rét: 16</u> (Tiểu Hàn)-G.Tý
<u>Tháng Chạp</u> (ĐỦ) (Th. Đinh Sửu)	Từ: 20/ 1/ 2015 Đến: 18/ 2/ 2015	Bính Thân Sao Chủy	<u>Giá Rét: M.1</u> (Đại Hàn)-G.Dậu	<u>Sang Xuân: 16</u> (Lập Xuân)-G.Ngọ

CỬU TINH CÁC THÁNG NĂM GIÁP NGỌ (2014)

Tháng	Cửu Tinh	Tháng	Cửu Tinh
GIÊNG	8- Bát Bạch- Thổ Tinh	BẢY	2- Nhị Hắc - Thổ Tinh
HAI	7- Thất Xích- Kim Tinh	TÁM	1- Nhất Bạch- Thủy Tinh
BA	6- Lục Bạch- Kim Tinh	CHÍN	9- Cửu Tử - Hỏa Tinh
TƯ	5- Ngũ Hoàng- Thổ Tinh	MƯỜI	8- Bát Bạch- Thổ Tinh
NĂM	4- Tứ Lục - Mộc Tinh	MƯỜI MỘT	7- Thất Xích- Kim Tinh
SÁU	3- Tam Bích - Mộc Tinh	MƯỜI HAI	6- Lục Bạch- Kim Tinh

CỬU TINH NĂM GIÁP NGỌ (2014)

Riên Mệnh: Tứ Lục - Mộc Tinh

(Khí âm: Nhị Hắc - Thổ Tinh)- Thuộc hai Quẻ "Tốn-Khôn"

Loại "Hư Phối" (4- 2)- Vận Khí rất xấu (Đại Hung).

Không lời cho những công việc lớn, việc nhỏ có thể tiến hành.

<p><u>Tam Bích</u> (3) Mộc Tinh (<u>ThiênChấn-ĐịaTốn</u>) (<u>Đồng Hành</u>)</p>	<p><u>Bát Bạch</u> (8) Thổ Tinh (<u>ThiênCấn-ĐịaLy</u>) (<u>Hỏa sinh Thổ</u>)</p>	<p><u>Nhất Bạch</u> (1) Thủy Tinh (<u>ThiênKhảm-ĐịaKhôn</u>) (<u>Thổ khắc Thủy</u>)</p>									
<p><u>Nhi Hắc</u> (2) Thổ Tinh (<u>ThiênKhôn- ĐịaChấn</u>) (<u>Mộc khắc Thổ</u>)</p>	<table border="1" style="width: 100%; border-collapse: collapse; text-align: center;"> <tr> <td style="width: 33%;">Tốn</td> <td style="width: 33%;">Ly</td> <td style="width: 33%;">Khôn</td> </tr> <tr> <td style="width: 33%;">Chấn</td> <td style="width: 33%;">Tứ Lục (4) MỘC</td> <td style="width: 33%;">Đoài</td> </tr> <tr> <td style="width: 33%;">Cấn</td> <td style="width: 33%;">Khảm</td> <td style="width: 33%;">Càn</td> </tr> </table>	Tốn	Ly	Khôn	Chấn	Tứ Lục (4) MỘC	Đoài	Cấn	Khảm	Càn	<p><u>Lục Bạch</u> (6) Kim Tinh (<u>Thiên Càn-ĐịaĐoài</u>) (<u>Đồng Hành</u>)</p>
Tốn	Ly	Khôn									
Chấn	Tứ Lục (4) MỘC	Đoài									
Cấn	Khảm	Càn									
<p><u>Thất Xích</u> (7) Kim Tinh (<u>Thiên Đoài- ĐịaCấn</u>) (<u>Thổ sinh Kim</u>)</p>	<p><u>Cửu Tử</u> (9) Hỏa Tinh (<u>ThiênLy-ĐịaKhảm</u>) (<u>Thủy khắc Hỏa</u>)</p>	<p><u>Ngũ Hoàng</u> (5) Thổ Tinh (<u>ThiênKhôn- ĐịaCàn</u>) (<u>Thổ sinh Kim</u>)</p>									

Hướng sinh vượng: Đông Nam, Chính Nam, Tây Nam,

Chính Đông, Tây Bắc.

Đại Cát hướng : Tây Nam.

Các Hướng Hung kỵ: Chính Tây, Chính Bắc, Đông Bắc.

Đích sát hướng: Chính Tây.

LỊCH NĂM ẤT MÙI (2015)
(Tam Bích - Mộc Tinh)
(Sa Trung Kim khắc Thạch Lựu Mộc)

THÁNG ÂM (Tên Can Chi)	THÁNGDUONG tương ứng	CAN CHI Mồng một	NGÀY TIẾT KHÍ	
			Đầu tháng	Cuối tháng
<u>Th. Giêng(Th.)</u> (Th. Mậu Dần)	Từ: 19 / 2 / 2015 Đến: 19 / 3 / 2015	Bính Dần <u>Th. sao Sâm</u>	<u>Âm Ướt: M.1</u> (Vũ Thủy)-G.Thìn	<u>Sáu Nở: 16</u> (KinhTrập)-G.Mão
<u>Tháng Hai (ĐỦ)</u> (Th. Kỷ Mão)	Từ: 20 / 3 / 2015 Đến: 18 / 4 / 2015	Ất Mùi <u>Th. sao Tinh</u>	<u>GiữaXuân: M.2</u> (XuânPhân)G.Mão	<u>ThanhMinh: 17</u> Giờ Tị
<u>Tháng Ba (Th.)</u> (Th. Canh Thìn)	Từ: 19 / 4 / 2015 Đến: 17 / 5 / 2015	Ất Sửu <u>Th. sao Quý</u>	<u>Mưa Rào: M.2</u> (Cốc Vũ)-G.Đậu	<u>Vào Hè: 18</u> (Lập Hạ)-Giờ Dần
<u>Tháng Tư (Th.)</u> (Th. Tân Ty)	Từ: 18 / 5 / 2015 Đến: 15 / 6 / 2015	Giáp Ngọ <u>Th. sao Liễu</u>	<u>Kết Hạt: M.4</u> (TiểuMãn) G.Đậu	<u>Tua Rua: 20</u> MangChứng)-G.Thìn
<u>ThángNăm (ĐỦ)</u> (Th. NhâmNgọ)	Từ: 16 / 6 / 2015 Đến: 13 / 7 / 2015	Quý Hợi <u>Th. sao Tinh</u>	<u>Giữa Hè: M.7</u> (Hạ Chí)-Giờ Sửu	<u>Nắng Oi: 22</u> (TiểuThử)-G. Đậu
<u>ThángSáu (Th.)</u> (Th. Quý Mùi)	Từ: 16 / 7 / 2015 Đến: 13 / 8 / 2015	Quý Tị <u>SaoTrương</u>	<u>Nắng Gát: M.8</u> (Đại Thử)-G.Ngọ	<u>SangThu: 24</u> (Lập Thu)- G. Dần
<u>Tháng Bảy (ĐỦ)</u> (Th. Giáp Thân)	Từ: 14 / 8 / 2015 Đến: 12 / 9 / 2015	Nhâm Tuất <u>Th. sao Dục</u>	<u>MưaNgâu: 10</u> (Xử Thử)-G.Tuất	<u>NắngNhat: 26</u> (BạchLộ)- G. Thìn
<u>ThángTám (ĐỦ)</u> (Th. Ất Dậu)	Từ: 13 / 9 / 2015 Đến: 12 / 10 / 2015	Nhâm Thìn <u>Sao Chẩn</u>	<u>Giữa Thu: 11</u> (Thu Phân)-G.Đậu	<u>Mát Mẻ: 26</u> (Hàn Lộ)- G.Tý
<u>ThángChín (ĐỦ)</u> (Th. Bính Tuất)	Từ: 13 / 10 / 2015 Đến: 11 / 11 / 2015	Nhâm Tuất <u>Sao Giác</u>	<u>SươngGiáng: 12</u> Giờ Dần	<u>Sang Đông: 27</u> (LậpĐông)-G. Dần
<u>ThangMười(Th)</u> (Th. Đinh Hợi)	Từ: 12 / 11 / 2015 Đến: 10 / 12 / 2015	Nhâm Thìn <u>Sao Cang</u>	<u>Hạnh Hèo: 11</u> (TiểuTuyết)-G.Tý	<u>Khô úa: 26</u> (ĐạiTuyết)-G. Tuất
<u>ThángMột (ĐỦ)</u> (Th. Mậu Tý)	Từ: 11 / 12 / 2015 Đến: 9 / 1 / 2016	Tân Dậu <u>Th. sao Đê</u>	<u>Giữa Đông: 12</u> (ĐôngChí)-G.Mùi	<u>Chớm Rét: 27</u> (TiểuHàn)-G.Mão
<u>ThángChạp(Th)</u> (Th. Kỷ Sửu)	Từ: 10 / 1 / 2016 Đến: 7 / 2 / 2016	Tân Mão Sao Phòng	<u>Giá Rét: 11</u> (Đại Hàn)-G.Tý	<u>Đầu Xuân: 26</u> (LậpXuân)-G.Đậu

CỬU TINH CÁC THÁNG NĂM ẤT MÙI (2015)

Tháng	Cửu Tinh	Tháng	Cửu Tinh
GIÊNG	5- Ngũ Hoàng- ThổTinh	BẢY	8- Bát Bạch- Thổ Tinh
HAI	4- Tứ Lục - Mộc Tinh	TÁM	7- Thất Xích- KimTinh
BA	3- Tam Bích - Mộc Tinh	CHÍN	6- Lục Bạch- Kim Tinh
TƯ	2- Nhị Hắc - Thổ Tinh	MƯỜI	5- Ngũ Hoàng- ThổTinh
NĂM	1- Nhất Bạch- Thủy Tinh	MƯỜI MỘT	4- Tứ Lục - Mộc Tinh
SÁU	9- Cửu Tử - Hỏa Tinh	MƯỜI HAI	3- Tam Bích - Mộc Tinh

CỬU TINH NĂM ẤT MÙI (2015)

Riên Mệnh: Tam Bích - Mộc Tinh

(Khí âm: Cũng là Tam Bích - Mộc Tinh - Thuộc hai quẻ (Chấn-Chấn)

Thiên khí loại "Phục Ngâm" (3- 3)- Thiên Văn ít biến động;

Muốn thay đổi phải chờ thời, lợi cho triển khai những công việc nhỏ.

<p><u>Nhi Hắc</u> (2) Thổ Tinh (<u>Thiên Khôn- Địa Tốn</u>) (Mộc khắc Thổ)</p>	<p><u>Thất Xích</u> (7) Kim Tinh (<u>Thiên Đoài- Địa Ly</u>) (Hỏa khắc Kim)</p>	<p><u>Cửu Tử</u> (9) Hỏa Tinh (<u>Thiên Ly- Địa Khôn</u>) (Hỏa sinh Thổ)</p>															
<p><u>Nhất Bạch</u> (1) Thủy Tinh (<u>Thiên Khảm- Địa Chấn</u>) (Thủy sinh Mộc)</p>	<table style="width: 100%; border-collapse: collapse;"> <tr> <td style="width: 33%;"></td> <td style="width: 33%; text-align: center;"><u>Ly</u></td> <td style="width: 33%;"></td> </tr> <tr> <td style="border: none;"></td> <td style="border: none; text-align: center;">Tam Bích</td> <td style="border: none;"></td> </tr> <tr> <td style="border: none; text-align: center;">Chấn</td> <td style="border: none; text-align: center;">(3)</td> <td style="border: none; text-align: center;">Đoài</td> </tr> <tr> <td style="border: none;"></td> <td style="border: none; text-align: center;">Mộc</td> <td style="border: none;"></td> </tr> <tr> <td style="border: none; text-align: center;">Cấn</td> <td style="border: none; text-align: center;"><u>Khảm</u></td> <td style="border: none; text-align: center;">Càn</td> </tr> </table>		<u>Ly</u>			Tam Bích		Chấn	(3)	Đoài		Mộc		Cấn	<u>Khảm</u>	Càn	<p><u>Ngũ Hoàng</u> (5) Thổ Tinh (<u>Thiên Khôn- Địa Đoài</u>) (Thổ sinh Kim)</p>
	<u>Ly</u>																
	Tam Bích																
Chấn	(3)	Đoài															
	Mộc																
Cấn	<u>Khảm</u>	Càn															
<p><u>Lục Bạch</u> (6) Kim Tinh (<u>Thiên Càn- Địa Cấn</u>) (Thổ sinh Kim)</p>	<p><u>Bát Bạch</u> (8) Thổ Tinh (<u>Thiên Cấn- Địa Khảm</u>) (Thổ khắc Thủy)</p>	<p><u>Tứ Lục</u> (4) Mộc Tinh (<u>Thiên Tốn- Địa Càn</u>) (Càn khắc Mộc)</p>															

Hướng sinh vượng: Chính Đông, Đông Nam, Tây Bắc,
Chính Bắc, Chính Tây.

Đại Cát hướng : Chính Đông.

Các Hướng Hung kỵ: Chính Nam, Đông Bắc , Tây Nam.

Đích sát hướng: Chính Nam.

LỊCH NĂM BÌNH THÂN (2016)
(Nhị Hắc - Thổ Tinh)
(Sơn Hạ Hỏa khắc Đại Khê Thủy)

THÁNG ÂM (Tên CanChi)	THÁNGDUONG tương ứng	CAN CHI Mồng một	NGÀY TIẾT KHÍ	
			Đầu tháng	Cuối tháng
<u>Th. Giêng (Đủ)</u> (Th. Canh Dần)	Từ: 8 / 2 / 2016 Đến: 8 / 3 / 2016	Canh Thân Th. sao <u>Tâm</u>	<u>Âm ướt: 12</u> (Vũ Thủy)- G. Mùi	<u>Sâu Nở: 27</u> (Kinh Trập)-G. Ngọ
<u>Th. Hai (Th.)</u> (Th. Tân Mão)	Từ: 9 / 3 / 2016 Đến: 6 / 4 / 2016	Canh Dần Th. sao <u>Vĩ</u>	<u>Giữa Xuân: 12</u> (XuânPhân)-G. Ngọ	<u>Thanh Minh: 27</u> (TrongSáng)-G. Thân
<u>Th. Ba (Đủ)</u> (Th. Nhâm Thìn)	Từ: 7 / 4 / 2016 Đến: 6 / 5 / 2016	Kỷ Mùi Th. sao <u>Cự</u>	<u>Mưa Rào: 13</u> (Cốc Vũ)- G. Tý	<u>Vào Hè: 29</u> (Lập Hạ)-G. Tị
<u>Th. Tư (Th.)</u> (Th. Quý Tỵ)	Từ: 7 / 5 / 2016 Đến: 4 / 6 / 2016	Kỷ Sửu Th. sao <u>Đẩu</u>	<u>Kết Hat: 14</u> (TiểuMãn)- G. Hợi	
<u>Th. Năm (Th.)</u> (Th. Giáp Ngọ)	Từ: 5 / 6 / 2016 Đến: 3 / 7 / 2016	Mậu Ngọ Th. sao <u>Ngưu</u>	<u>Tua Rùa: M.1</u> (MangChùng)-G. Mùi	<u>Giữa Hè: 17</u> (Hạ Chí)- Giờ Mão
<u>Th. Sáu (Đủ)</u> (Th. Ất Mùi)	Từ: 4 / 7 / 2016 Đến: 2 / 8 / 2016	Đinh Hợi Th. sao <u>Nữ</u>	<u>Nắng Oi: M.4</u> (TiểuThử)-G. Tý	<u>Nắng Gát: 19</u> (Đại Thử)-G. Mùi
<u>Th. Bảy (Th.)</u> (Th. Bính Thân)	Từ: 3 / 8 / 2016 Đến: 31 / 8 / 2016	Đinh Tị Th. sao <u>Hư</u>	<u>SangThu: M.5</u> (Lập Thu)- G. Tị	<u>Mưa Ngâu: 21</u> (Xử Thử)-G. Sửu
<u>Th. Tám (Đủ)</u> (Th. Đinh Dậu)	Từ: 1 / 9 / 2016 Đến: 30 / 9 / 2016	Bính Tuất Th. sao <u>Nguy</u>	<u>NắngNhật: M.7</u> (Bạch Lộ)- G. Mùi	<u>Giữa Thu: 22</u> (ThuPhân)- G. Tý
<u>Th. Chín (Đủ)</u> (Th. Mậu Tuất)	Từ: 1 / 10 / 2016 Đến: 30 / 10 / 2016	Bính Thìn Th. sao <u>Thất</u>	<u>Mát Mè: M.8</u> (Hàn Lộ)-G. Mão	<u>SươngGiáng: 23</u> Giờ Tị
<u>Th. Mười (Th.)</u> (Th. Kỷ Hợi)	Từ: 31 / 10 / 2016 Đến: 28 / 11 / 2016	Bính Tuất Th. sao <u>Bích</u>	<u>SangĐông: M.8</u> (LậpĐông)-G. Tị	<u>Hạnh Hèo: 23</u> (TiểuTuyết)-G. Mão
<u>Th. Một (Đủ)</u> (Th. Canh Tý)	Từ: 29 / 11 / 2016 Đến: 28 / 12 / 2016	Ất Mão Th. sao <u>Khuê</u>	<u>Khô úa: M.9</u> (Đại Tuyết)-G. Sửu	<u>Giữa Đông: 23</u> (ĐôngChí)-G. Tuất
<u>Th. Chạp (Đủ)</u> (Th. Tân Sửu)	Từ: 29 / 12 / 2016 Đến 27 / 1 / 2017	Ất Dậu Th. sao <u>Lâu</u>	<u>Chóm Rét: M.8</u> (TiểuHàn)-G. Ngọ	<u>Giá Rét: 23</u> (Đại Hàn)-G. Mão

CỬU TINH CÁC THÁNG NĂM BÌNH THÂN (2016)

Tháng	Cửu Tinh	Tháng	Cửu Tinh
GIÊNG	2- Nhị Hắc - Thổ Tinh	BẢY	5- Ngũ Hoàng- Thổ Tinh
HAI	1- Nhất Bạch- Thủy Tinh	TÁM	4- Tứ Lục - Mộc Tinh
BA	9- Cửu Tử - Hỏa Tinh	CHÍN	3- Tam Bích - Mộc Tinh
TƯ	8- Bát Bạch- Thổ Tinh	MƯỜI	2- Nhị Hắc - Thổ Tinh
NĂM	7- Thất Xích- Kim Tinh	MƯỜI MỘT	1- Nhất Bạch- Thủy Tinh
SÁU	6- Lục Bạch- Kim Tinh	MƯỜI HAI	9- Cửu Tử - Hỏa Tinh

CỬU TINH NĂM BÍNH THÂN (2016)

Niên Mệnh: Nhị Hắc - Thổ Tinh

(Khí âm: Tứ Lục - Mộc Tinh- Thuộc hai Quẻ "Khôn-Tốn")

Thuộc loại "Hư Phối" (2- 4)- Thời vận rất xấu (Đại Hung)

Bất lợi cho mọi việc. Kinh doanh lớn chưa nên triển khai.

<p><u>Nhất Bạch</u> (1) Thủy Tinh (<u>ThiênKhâm-ĐịaTốn</u>) (Thủy sinh Mộc)</p>	<p><u>Lục Bạch</u> (6) Kim Tinh (<u>Thiên Càn- Địa Ly</u>) (Hỏa khắc Kim)</p>	<p><u>Bát Bạch</u> (8) Thổ Tinh (<u>ThiênCấn-ĐịaKhôn</u>) (Đồng Hành)</p>									
<p><u>Cửu Tử</u> (9) Hỏa Tinh (<u>ThiênLy-ĐịaChấn</u>) (Mộc sinh Hỏa)</p>	<table border="1" style="width: 100%; border-collapse: collapse; text-align: center;"> <tr> <td style="width: 33%;">Tốn</td> <td style="width: 33%;">Ly</td> <td style="width: 33%;">Khôn</td> </tr> <tr> <td style="width: 33%;">Chấn</td> <td style="width: 33%;">Nhi Hắc (2) Thổ</td> <td style="width: 33%;">Đoài</td> </tr> <tr> <td style="width: 33%;">Cấn</td> <td style="width: 33%;">Khâm</td> <td style="width: 33%;">Càn</td> </tr> </table>	Tốn	Ly	Khôn	Chấn	Nhi Hắc (2) Thổ	Đoài	Cấn	Khâm	Càn	<p><u>Tứ Lục</u> (4) Mộc Tinh (<u>ThiênTốn-ĐịaĐoài</u>) Kim khắc Mộc)</p>
Tốn	Ly	Khôn									
Chấn	Nhi Hắc (2) Thổ	Đoài									
Cấn	Khâm	Càn									
<p><u>Ngũ Hoàng</u> (5) Thổ Tinh (<u>ThiênKhôn- ĐịaCấn</u>) (Đồng Hành)</p>	<p><u>Thất Xích</u> (7) Kim Tinh (<u>ThiênĐoài- ĐịaKhâm</u>) (Kim sinh Thủy)</p>	<p><u>Tam Bích</u> (3) Mộc Tinh (<u>ThiênChấn-ĐịaCàn</u>) (Kim khắc Mộc)</p>									

Hướng sinh vượng: Chính Đông, Tây Nam, Đông Bắc.

Đại Cát hướng : Tây Nam.

Các Hướng Hung kỵ: Chính Tây, Tây Bắc.

Đích sát hướng: chính Tây.

LỊCH NĂM ĐINH DẬU (2017)
(Nhất Bạch - Thủy Tinh)
(Sơn Hạ Hỏa khắc Đại Khê Thủy)

THÁNG ÂM (Tên Can Chi)	THÁNG DƯƠNG tương ứng	CAN CHI Mồng một	NGÀY TIẾT KHÍ	
			Đầu tháng	Cuối tháng
<u>Th. Giêng (Th.)</u> (Th. Nhâm Dần)	Từ: 28/ 1/ 2017 Đến: 25/2/ 2017	Ât Mão Th. sao Vị	<u>Lập Xuân: M.7</u> (Vũ Thủy)-G. Tý	<u>Âm Ướt: 22</u> (Vũ Thủy)-G. Tuất
<u>Th. Hai (Đủ)</u> (Th. Quý Mão)	Từ: 26/ 2/ 2017 Đến: 27/ 3/ 2017	Giáp Thìn Th. sao Mão	<u>Sâu Nở: M.8</u> Kinh Tráp)-G. Tuất	<u>Giữa Xuân: 23</u> (Xuân Phán)-G. Tuất
<u>Th. Ba (Th.)</u> (Th. Giáp Thìn)	Từ: 28/ 3/ 2017 Đến: 25/ 4/ 2017	Giáp Dần Th. sao Tất	<u>Thanh Minh: M.8</u> Giờ Hợi	<u>Mưa Rào: 24</u> (Cốc Vũ)-G. Mão
<u>Th. Tư (Đủ)</u> (Th. Ất Tỵ)	Từ: 26/ 4/ 2017 Đến: 25/ 5/ 2017	Quý Mùi Th. sao Chủy	<u>Vào Hè: 10</u> (Lập Hạ)-G. Thân	<u>Kết Hạt: 26</u> (Tiểu Mãn) G. Dần
<u>Th. Năm (Th.)</u> (Th. Bính Ngọ)	Từ: 26/ 5/ 2017 Đến: 23/ 6/ 2017	Quý Sửu Th. sao Sâm	<u>Tua Rùa: 11</u> (Mang Chủng)-G. Tuất	<u>Giữa Hè: 27</u> (Hạ Chí)-G. Ngọ
<u>Th. Sáu (Th.)</u> (Th. Đinh Mùi)	Từ: 24/ 6/ 2017 Đến: 22/ 7/ 2017	Nhâm Ngọ Th. sao Tinh	<u>Nắng Oi: 14</u> (Tiểu Thử)-G. Mão	<u>Nắng Gát: 29</u> (Đại Thử)- G. Tý
<u>Th. Sáu-Nhuân</u> (Đủ)	Từ: 23/ 7/ 2017 Đến: 21/ 8/ 2017	Tân Hợi Th. sao Tinh		<u>Sang Thu: 16</u> (Lập Thu)-G. Thân
<u>Th. Bảy (Th.)</u> (Th. Mậu Thân)	Từ: 22/ 8/ 2017 Đến: 19/ 9/ 2017	Tân Tị Th. sao Quý	<u>Mưa Ngâu: M.2</u> (Xử Thử)- G. Thìn	<u>Nắng Nhat: 17</u> (Bach Lô)-G. Tuất
<u>Th. Tám (Đủ)</u> (Th. Kỷ Dậu)	Từ: 20/ 9/ 2017 Đến: 19/ 10/ 2017	Canh Tuất Th. sao Liễu	<u>Giữa Thu: M.4</u> (Thu Phán)- G. Mão	<u>Mát Mè: 19</u> (Hàn Lộ)-G. Ngọ
<u>Th. Chín (Th)</u> (Th. Canh Tuất)	Từ: 20/ 10/ 2017 Đến: 17/ 11/ 2017	Canh Thìn Th. sao Tinh	<u>Sương Giáng: M.4</u> Giờ Mùi	<u>Đầu Đông: 19</u> (Lập Đông)-G. Thân
<u>Th. Mười (Đủ)</u> (Th. Tân Hợi)	Từ: 18/ 11/ 2017 Đến: 17/ 12/ 2017	Kỷ Dậu Sao Trương	<u>Hạnh Hèo: M.5</u> (Tiểu Tuyết)-G. Ngọ	<u>Khô úa: 20</u> (Đại Tuyết)-G. Thìn
<u>Th. Một (Đủ)</u> (Th. Nhâm Tý)	Từ: 18/ 12/ 2017 Đến: 16/ 1/ 2018	Kỷ Mão Th. sao Dục	<u>Giữa Đông: M.5</u> (Đông Chí)-G. Sửu	<u>Chớm Rét: 19</u> (Tiểu Hàn)-G. Dậu
<u>Th. Chạp (Đủ)</u> (Th. Quý Sửu)	Từ: 17/ 1/ 2018 Đến: 15/ 2/ 2018	Kỷ Dậu Th. sao Chấn	<u>Giá Rét: M.4</u> (Đại Hàn)-G. Ngọ	<u>Sang Xuân: 19</u> (Lập Xuân)-G. Mão

CỬU TINH CÁC THÁNG NĂM ĐINH DẬU (2017)

Tháng	Cửu Tinh	Tháng	Cửu Tinh
GIÊNG	8- Bát Bạch- Thổ Tinh	BẢY	2- Nhị Hắc - Thổ Tinh
HAI	7- Thất Xích- Kim Tinh	TÁM	1- Nhất Bạch- Thủy Tinh
BA	6- Lục Bạch- Kim Tinh	CHÍN	9- Cửu Tử - Hỏa Tinh
TƯ	5- Ngũ Hoàng- Thổ Tinh	MƯỜI	8- Bát Bạch- Thổ Tinh
NĂM	4- Tứ Lục - Mộc Tinh	MƯỜI MỘT	7- Thất Xích- Kim Tinh
SÁU	3- Tam Bích - Mộc Tinh	MƯỜI HAI	6- Lục Bạch- Kim Tinh

CỬU TINH NĂM ĐINH DẬU (2017)

Riên Mệnh: Nhất Bạch - Thủy Tinh

(Khí âm: Ngũ Hoàng-Thổ Tinh)

Thuộc hai Quẻ "Khảm-Khôn" (Nam) và "Khảm-Cấn" (Nữ)

Loại "Bát Đỉnh" (1- 5)- Vận Khí không tốt đối với Nam,
bình thường đối với Nữ.

<p>Cửu Tử (9) Hỏa Tinh (ThiênLy-ĐịaTốn) (Mộc sinh Hỏa)</p>	<p>Ngũ Hoàng (5) Thổ Tinh (ThiênKhôn-ĐịaLy) (Hỏa sinh Thổ)</p>	<p>Thất Xích (7) Kim Tinh (ThiênĐoài-ĐịaKhôn) (Thổ sinh Kim)</p>									
<p>Bát Bạch (8) Thổ Tinh (ThiênCấn-ĐịaChấn) (Mộc khắc Thổ)</p>	<table style="width: 100%; border-collapse: collapse;"> <tr> <td style="width: 33%; border: none;"></td> <td style="width: 33%; border: none;">Ly</td> <td style="width: 33%; border: none;">Khôn</td> </tr> <tr> <td style="border: none;">Chấn</td> <td style="border: none;">NhấtBạch (1) Thủy</td> <td style="border: none;">Đoài</td> </tr> <tr> <td style="border: none;">Cấn</td> <td style="border: none;">Khảm</td> <td style="border: none;">Càn</td> </tr> </table>		Ly	Khôn	Chấn	NhấtBạch (1) Thủy	Đoài	Cấn	Khảm	Càn	<p>Tam Bích (3) Mộc Tinh (ThiênChấn-ĐịaĐoài) (Kim khắc Mộc)</p>
	Ly	Khôn									
Chấn	NhấtBạch (1) Thủy	Đoài									
Cấn	Khảm	Càn									
<p>Tứ Lục (4) Mộc Tinh (ThiênTốn-ĐịaCấn) (Mộc KhắcThổ)</p>	<p>Lục Bạch (6) Kim Tinh (ThiênCàn-ĐịaKhảm) (Kim sinh Thủy)</p>	<p>Nhi Hắc (2) Thổ Tinh (ThiênKhôn-ĐịaCàn) (Thổ sinh Kim)</p>									

Hướng sinh vượng: Chính Bắc, Tây nam, Đông Nam.

Hướng Cát Lợi: Đông Bắc, Chính Tây.

Đại Cát hướng : Tây Nam.

Các Hướng Hung ky: Chính Nam, Chính Đông, Tây Bắc.

Đích sát hướng: Chính Nam

LỊCH NĂM MẬU TUẤT (2018)
(Cửu Tử - Hỏa Tinh)
(Bình Địa Mộc khắc Sa Trung Kim)

THÁNG ÂM (Tên Can Chi)	THÁNGDUONG tương ứng	CAN CHI Mồng một	NGÀY TIẾT KHÍ	
			Đầu tháng	Cuối tháng
Th. Giêng (Th.) (Th. Giáp Dần)	Từ: 16/ 2/ 2018 Đến: 16/ 3/ 2018	Kỷ Mão Th. sao Giác	Âm Ướt: M.4 (Vũ Thủy)-G.Sửu	Sâu Nở: 18 (KinhTráp)-G.Tý
Th. Hai (Đủ) (Th. Ất Mão)	Từ: 17/ 3/ 2018 Đến: 15/ 4/ 2018	Mậu Thân Th. Sao Cang	GiữaXuân: M.5 (XuânPhân)G.Tý	ThanhMinh: 20 Giờ Dần
Th. Ba (Th.) (Th. Bính Thìn)	Từ: 16/ 4/ 2018 Đến: 14/ 5/ 2018	Mậu Dần Tháng sao Đê	Mư Rào: M.5 (Cốc Vũ)- G.Ngo	Vào Hè: 20 (Lập Hạ)-G. Hợi
Th. Tư (Đủ) (Th. Đinh Tỵ)	Từ: 15/ 5/ 2018 Đến: 13/ 6/ 2018	Đinh Mùi Th.sao Phòng	Kết Hat: M.7 (TiểuMãn)- G.Ti	Tua Rùa: 23 MangChung/G.Sửu
Th.Năm (Th.) (Th. Mậu Ngọ)	Từ: 14/ 6/ 2018 Đến: 12/ 7/ 2018	Đinh Sửu Th. sao Tâm	Giữa Hè: M.8 (Hạ Chí)- Giờ Dậu	Nắng Oi: 24 (TiểuThử)-G. Ngo
Th. Sáu (Th.) (Th. Kỷ Mùi)	Từ: 13/ 7/ 2018 Đến: 10/ 8/ 2018	Bính Ngọ Th. sao Vĩ	Nắng Gát: 11 (Đại Thử)-G.Mão	SangThu: 26 (Lập Thu)- G.Hợi
Th. Bảy (Đủ) (Th.Canh Thân)	Từ: 11/ 8/ 2018 Đến: 9 / 9/ 2018	Ất Hợi Th. sao Cơ	MưaNgâu: 13 (Xử Thử)-G.Mùi	NắngNhật: 29 (BạchLộ)- G.Sửu
Th. Tám (Th.) (Th. Tân Dậu)	Từ: 10/ 9/ 2018 Đến: 8/ 10/ 2018	Ất Tỵ Th. sao Đẩu	Giữa Thu: 14 (Thu Phân)-G.Ngo	Mát Mè: 29 (Hàn Lộ)- G.Dậu
Th. Chín (Đủ) (Th.Nhâm Tuất)	Từ: 9/ 10/ 2018 Đến: 7 / 11/ 2018	Giáp Tuất Th. sao Ngưu	Sương Giáng: 15 Giờ Tuất	Đầu Đông: 30 (LậpĐông)-G.Tuất
Th. Mười(Th.) (Th. Quý Hợi)	Từ: 8/ 11/ 2018 Đến: 6/ 12/ 2018	Giáp Thìn Th. sao Nữ	Hạnh Hèo: 15 (TiểuTuyết)-G.Dậu	
Th. Một (Đủ) (Th.Giáp Tý)	Từ: 7/ 12/ 2018 Đến 5 / 1 / 2019	Quý Dậu Th. sao Hư	Khô úa: M.1 ĐạiTuyết)-G.Thìn	GiữaĐông:16 ĐôngChí- G.Thìn Chớm Rét:30 .G.Tý)
Th. Chạp (Đủ) (Th.Ất Sửu)	Từ: 6 / 1 / 2019 Đến: 4 / 2 / 2019	Quý Mão Th. sao Ngụy	Giá Rét: 15 (Đại Hàn)-G.Dậu	ĐầuXuân: 30 (LậpXuân)-G.Ngo

CỬU TINH CÁC THÁNG NĂM MẬU TUẤT (2018)

Tháng	Cửu Tinh	Tháng	Cửu Tinh
GIÊNG	5- Ngũ Hoàng- ThổTinh	BẢY	8- Bát Bạch- Thổ Tinh
HAI	4- Tứ Lục - Mộc Tinh	TÁM	7- Thất Xích- KimTinh
BA	3- Tam Bích - Mộc Tinh	CHÍN	6- Lục Bạch- Kim Tinh
TƯ	2- Nhị Hắc - Thổ Tinh	MƯỜI	5- Ngũ Hoàng- ThổTinh
NĂM	1- Nhất Bạch- Thủy Tinh	MƯỜI MỘT	4- Tứ Lục - Mộc Tinh
SÁU	9- Cửu Tử - Hỏa Tinh	MƯỜI HAI	3- Tam Bích - Mộc Tinh

CỬU TINH NĂM MẬU TUẤT (2018)

Niên Mệnh: Cửu Tử - Hỏa Tinh

(Khí âm: Lục Bạch-Kim Tinh- Thuộc hai Quẻ "Ly-Càn"
Thuộc loại "Thiên Phối" (9- 6)- Vận Khí "xấu vừa"(Tiểu hung)
(Không lợi cho việc triển khai những công việc lớn)

<p><u>Bát Bạch</u> (8) Thổ Tinh (<u>ThiênCần-ĐịaTốn</u>) (Mộc khắc Thổ)</p>	<p><u>Tứ Lục</u> (4) Mộc Tinh (<u>ThiênTốn- ĐịaLy</u>) (Mộc sinh Hỏa)</p>	<p><u>Lục Bạch</u> (6) Kim Tinh (<u>ThiênCàn- ĐịaKhôn</u>) (Thổ sinh Kim)</p>															
<p><u>Thất Xích</u> (7) Kim Tinh (<u>ThiênĐoài-ĐịaChấn</u>) (Kim khắc Mộc)</p>	<table border="1" style="width: 100%; border-collapse: collapse; text-align: center;"> <tr> <td style="width: 33%;"><u>Tốn</u></td> <td style="width: 33%;"><u>Ly</u></td> <td style="width: 33%;"><u>Khôn</u></td> </tr> <tr> <td></td> <td>Cửu Tử</td> <td></td> </tr> <tr> <td><u>Chấn</u></td> <td>(9)</td> <td><u>Đoài</u></td> </tr> <tr> <td></td> <td>Hỏa</td> <td></td> </tr> <tr> <td><u>Cần</u></td> <td><u>Khảm</u></td> <td><u>Càn</u></td> </tr> </table>	<u>Tốn</u>	<u>Ly</u>	<u>Khôn</u>		Cửu Tử		<u>Chấn</u>	(9)	<u>Đoài</u>		Hỏa		<u>Cần</u>	<u>Khảm</u>	<u>Càn</u>	<p><u>Nhi Hắc</u> (2) Thổ Tinh (<u>ThiênKhôn-ĐịaĐoài</u>) (Thổ sinh Kim)</p>
<u>Tốn</u>	<u>Ly</u>	<u>Khôn</u>															
	Cửu Tử																
<u>Chấn</u>	(9)	<u>Đoài</u>															
	Hỏa																
<u>Cần</u>	<u>Khảm</u>	<u>Càn</u>															
<p><u>Tam Bích</u> (3) Mộc Tinh (<u>ThiênChấn-ĐịaCần</u>) (Mộc khắc Thổ)</p>	<p><u>Ngũ Hoàng</u> (5) Thổ Tinh (<u>ThiênKhôn-ĐịaKhảm</u>) (Thổ khắc Thủy)</p>	<p><u>Nhất Bạch</u> (1) Thủy Tinh (<u>ThiênKhảm- ĐịaCàn</u>) (Kim sinh Thủy)</p>															

Hướng sinh vượng: Chính Nam, Đông Bắc, chính Đông, Tây Nam.

Hướng Cát lợi: chính Tây, Đông Nam.

Đại Cát hướng : Tây Bắc

Hướng Hung kỵ: Tây Bắc, chính Bắc.

Đích sát hướng: chính Đông

LỊCH NĂM KỶ HỢI (2019)
(Bát Bạch - Thổ Tinh)
(Bình Địa Mộc khắc Sa Trung Thổ)

THÁNG ÂM (Tên Can Chi)	TH. DƯƠNG tương ứng	CAN CHI Mồng một	NGÀY TIẾT KHÍ	
			Đầu tháng	Cuối tháng
Th. Giêng(Đù) (Th.Bính Dần)	Từ: 5/ 2/ 2019 Đến: 6/ 3/ 2019	Quý Dậu Th. sao Thất	Âm ước: 15 (Vũ Thủy)- G.Thìn	Sâu Nờ: 30 (KinhTráp)- G.Mão
Th. Hai (Th.) (Th.ĐinhMão)	Từ: 7/ 3/ 2019 Đến: 4/ 4/ 2019	Quý Mão Th. sao Bích	Giữa Xuân: 15 (XuânPhân)-G.Mão	
Th. Ba (Đù) (Th.Mậu Thìn)	Từ: 5/ 4/ 2019 Đến: 4/ 5/ 2019	Nhâm Thân Th. sao Khuê	ThanhMinh: M.1 (Cốc Vũ)-G. Tị	Mưa Rào: 16 (Cốc Vũ)-G. Dậu
Th. Tư (Th.) (Th. Kỷ Ty)	Từ: 5/ 5/ 2019 Đến: 2/ 6/ 2019	Nhâm Dần Th. sao Lâu	Vào Hè: M.2 (Lập Hạ)-Giờ Dần	Kết Hat: 17 (TiểuMãn) G.Thần
Th. Năm (Đù) (Th.Canh Ngọ)	Từ: 3/ 6/ 2019 Đến: 2/ 7/ 2019	Tân Mùi Th. sao Vi	Tua Rùa: M.4 MangChung)-G.Thìn	Giữa Hè: 19 (Hạ Chí)-G. Tý
Th. Sáu (Th.) (Th. Tân Mùi)	Từ: 3/ 7/ 2019 Đến: 31/ 7/ 2019	Tân Sửu Th. sao Mão	Nắng Oi: M.5 (TiểuThử)- G.Dậu	Nắng Gát: 21 (ĐạiThử)- G.Ngo
Th. Bảy (Th.) (Th.Nhâm Thân)	Từ: 1/ 8/ 2019 Đến: 29/ 8/ 2019	Canh Ngọ Th. sao Tất	Sang Thu: M.8 (LậpThu)-G.Dần	Mưa Ngâu: 23 (XửThử)- G.Đau
Th. Tám (Đù) (Th. Quý Dậu)	Từ: 30/ 8/ 2019 Đến: 28/ 9/ 2019	Kỷ Hợi Th. sao Chủy	Nắng Nhat: 10 (Bach Lô)-G.Thìn	Giữa Thu: 25 (ThuPhân)- G.Dậu
Th. Chín (Th.) (Th.Giáp Tuất)	Từ: 29/ 9/ 2019 Đến: 27/ 10/ 2019	Kỷ Tị Th. sao Sâm	Mát Mè: 10 (Hàn Lô)-G.Tý	SươngGiáng: 26 Giờ Sửu
Th. Mười (Th.) (Th. Ất Hợi)	Từ: 28/ 10/ 2019 Đến: 25/ 11/ 2019	Mậu Tuất Th. sao Tinh	Sang Đông: 12 (Lập Đông)-G.Sửu	Hạnh Hèo: 26 (TiểuTuyết)-G.Tý
Th. Một (Đù) (Th. Bính Tý)	Từ: 26/ 11/ 2019 Đến: 25/ 12/ 2019	Đinh Mão Th. sao Quỷ	Khô úa: 12 (Đại Tuyết)-G.Tuất	Giữa Đông: 27 (ĐôngChí)-G. Mùi
Th. Chạp(Đù) (Th. Đinh Sửu)	Từ: 26/ 12/ 2019 Đến: 24/ 1/ 2020	Đinh Dậu Th. sao Liễu	Chóm Rét: 12 (TiểuHàn)-G.Mão	Giá Rét: 26 (Đại Hàn)-G.Tý

CỬU TINH CÁC THÁNG NĂM KỶ HỢI (2019)

Tháng	Cửu Tinh	Tháng	Cửu Tinh
GIÊNG	2- Nhi Hắc - Thổ Tinh	BẢY	5- Ngũ Hoàng- Thổ Tinh
HAI	1- Nhất Bạch-Thủy Tinh	TÁM	4- Tứ Lục - Mộc Tinh
BA	9- Cửu Tử - Hỏa Tinh	CHÍN	3- Tam Bích - Mộc Tinh
TU	8- Bát Bạch- Thổ Tinh	MƯỜI	2- Nhị Hắc - Thổ Tinh
NĂM	7- Thất Xích- Kim Tinh	MƯỜI MỘT	1- Nhất Bạch- Thủy Tinh
SÁU	6- Lục Bạch- Kim Tinh	MƯỜI HAI	9- Cửu Tử - Hỏa Tinh

CỬU TINH NĂM KỶ HỢI (2019)

Riên Mệnh: Bát Bạch-Thổ Tinh

(Khí âm: Thất Xích-Kim Tinh)- Thuộc hai Quẻ "Cấn-Đoài")

Loại "Chính Phối" (8- 7)- Vận Khí rất tốt (Đại Cát).

(Thời cơ thuận lợi để triển khai mọi công việc lớn nhỏ.)

<p><u>Thất Xích</u> (7) Kim Tinh (ThiênĐoài-ĐịaTốn) (Kim khắc Mộc)</p>	<p><u>Tam Bích</u> (3) Mộc Tinh (ThiênChấn-ĐịaLy) (Mộc sinh Hỏa)</p>			<p><u>Ngũ Hoàng</u> (5) Thổ Tinh (ThiênKhôn- Địa Khôn) (Đồng Hành)</p>
<p><u>Lục Bạch</u> (6) Kim Tinh (ThiênCàn- Địa Chấn) (Kim khắc Mộc)</p>	Tốn	Ly	Khôn	<p><u>Nhất Bạch</u> (1) Thủy Tinh (ThiênKhảm-ĐịaĐoài) (Kim sinh Thủy)</p>
	Chấn	Bát Bạch (8) Thổ	Đoài	
	Cấn	Khảm	Càn	
<p><u>Nhi Hắc</u> (2) Thổ Tinh (ThiênKhôn- ĐịaCấn) (Đồng Hành)</p>	<p><u>Tứ Lục</u> (4) Mộc Tinh (ThiênTốn-ĐịaKhảm) (Thủy sinh Mộc)</p>			<p><u>Cửu Tử</u> (9) Hỏa Tinh (ThiênLy- ĐịaCàn) (Hỏa khắc Kim)</p>

Hướng sinh vượng: Tây Nam, Đông Bắc, Tây Bắc.

Hướng Cát lợi: Chính Đông, Đông Nam, chính Tây.

Đại Cát hướng : Đông Bắc

Các Hướng Hung kỵ: Chính Nam, Chính Bắc.

Đích sát hướng: Chính Bắc.

LỊCH NĂM CANH TÝ (2020)
(Thất Xích - Kim Tinh)
(Bích Thượng Thổ khắc Thiên Hà Thủy)

THÁNG ÂM (Tên CanChi)	THÁNG DƯƠNG tương ứng	CAN CHI Mồng một	NGÀY TIẾT KHÍ	
			Đầu tháng	Cuối tháng
Th. Giêng (Th.) (Th. Mậu Dần)	Từ: 25 / 1 / 2020 Đến: 22 / 2 / 2020	Đinh Mão Th. sao Tinh	Đầu Xuân: 11 (Lập Xuân)-G.Đậu	Âm Ướt: 26 (Vũ Thủy)-G. Mùi
Th. Hai (Đù) (Th. Kỷ Mão)	Từ: 23 / 2 / 2020 Đến: 23 / 3 / 2020	Bính Thân Sao Trương	Sâu Nở: 12 (Kinh Trập)-G. Ngọ	Giữa Xuân: 27 (Xuân Phân)-G. Ngọ
Th. Ba (Đù) Th. Canh Thìn	Từ: 24 / 3 / 2020 Đến: 22 / 4 / 2020	Bính Dần Th. sao Dục	Thanh Minh: 12 Giờ Thân	Mưa Rào: 27 (Cốc Vũ)-G. Hợi
Th. Tư (Đù) (Th. Tân Tỵ)	Từ: 23 / 4 / 2020 Đến: 22 / 5 / 2020	Bính Thân Th. sao Chấn	Vào Hè: 13 (Lập Hạ)-Giờ Tị	Kết Hạt: 28 (Tiểu Mãn) G. Tuất
Th. Tư-Nhuận (Thiếu)	Từ: 23 / 5 / 2020 Đến: 20 / 6 / 2020	Bính Dần Th. sao Chấn	Tua Rùa: 14 Mang Chủng.G. Mùi	
Th. Năm (Đù) (Th. Nhâm Ngọ)	Từ: 21 / 6 / 2020 Đến: 20 / 7 / 2020	Ất Mùi Th. sao Giác	Giữa Hè: M.1 Hạ Chí)-Giờ Mão	Nắng Oi: 16 (Tiểu Thử)-G. Tỵ
Th. Sáu (Th.) (Th. Quý Mùi)	Từ: 21 / 7 / 2020 Đến: 18 / 8 / 2020	Ất Sửu Th. sao Cang	Nắng Gát: M.2 (Đại Thử)-G.Đậu	Sang Thu: 18 (Lập Thu)- G. Tị
Th. Bảy (Th.) (Th. Giáp Thân)	Từ: 19 / 8 / 2020 Đến: 16 / 9 / 2020	Giáp Ngọ Th. sao Đê	Mưa Ngâu: M.4 (Xử Thử)-G. Tỵ	Nắng Nhat: 20 (Bạch Lộ)- G. Mùi
Th. Tám (Đù) (Th. Ất Dậu)	Từ: 17 / 9 / 2020 Đến: 16 / 10 / 2020	Quý Hợi Th. sao Phòng	Giữa Thu: M.6 (Thu Phân)-G. Tuất	Mát Mẻ: 22 (Hàn Lộ)- G. Mão
Th. Chín (Th.) (Th. Bính Tuất)	Từ: 17 / 10 / 2020 Đến: 14 / 11 / 2020	Quý Tị Th. sao Tầm	Sương Giáng: M.7 Giờ Thìn	Sang Đông: 22 (Lập Đông)-G. Thìn
Th. Mười (Đù) (Th. Đinh Hợi)	Từ: 15 / 11 / 2020 Đến: 14 / 12 / 2020	Nhâm Tuất Th. sao Vĩ	Hạnh Hèo: M.8 Tiểu Tuyết)-G. Mão	Khô úa: 23 (Đại Tuyết)-G. Sửu
Th. Một (Th.) (Th. Mậu Tý)	Từ: 15 / 12 / 2020 Đến: 12 / 1 / 2021	Nhâm Thìn Th. sao Cơ	Giữa Đông: M.7 (Đông Chí)-G.Đậu	Chóm Rét: 22 (Tiểu Hàn)-G. Ngọ
Th. Chạp (Đù) (Th. Kỷ Sửu)	Từ: 13 / 1 / 2021 Đến: 11 / 2 / 2021	Tân Dậu Th. sao Đẩu	Giá Rét: M.8 (Đại Hàn)-G. Mão	Sang Xuân: 22 (Lập Xuân)-G. Tỵ

CỬU TINH CÁC THÁNG NĂM CANH TÝ (2020)

Tháng	Cửu Tinh	Tháng	Cửu Tinh
GIÊNG	8- Bát Bạch- Thổ Tinh	BẢY	2- Nhị Hắc - Thổ Tinh
HAI	7- Thất Xích- Kim Tinh	TÁM	1- Nhất Bạch- Thủy Tinh
BA	6- Lục Bạch- Kim Tinh	CHÍN	9- Cửu Tử - Hỏa Tinh
TƯ	5- Ngũ Hoàng- Thổ Tinh	MƯỜI	8- Bát Bạch- Thổ Tinh
NĂM	4- Tứ Lục - Mộc Tinh	MƯỜI MỘT	7- Thất Xích- Kim Tinh
SÁU	3- Tam Bích - Mộc Tinh	MƯỜI HAI	6- Lục Bạch- Kim Tinh

CỬU TINH NĂM CANH TÝ (2020)

Riên Mệnh: Thất Xích-Kim Tinh

(Khí âm: Bát Bạch-Thổ Tinh - Thuộc hai quẻ "Đoài Cấn"

Thiên khí loại "Đảo Phối" (7-8)- Thời Vận tốt (thứ Cát)

Mọi việc hanh thông, có nhiều cơ may, thuận lợi cho mọi việc.

<p><u>Luc Bach</u> (6) Kim Tinh (<u>ThiênCàn- ĐịaTôn</u>) (Kim khắc Mộc)</p>	<p><u>Nhi Hắc</u> (2) Thổ Tinh (<u>ThiênKhôn- Địa Ly</u>) (Hỏa sinh Thổ)</p>	<p><u>Tứ Lục</u> (4) Mộc Tinh (<u>ThiênTôn-ĐịaKhôn</u>) (Mộc khắc Thổ)</p>									
<p><u>Ngũ Hoàng</u> (5) Thổ Tinh (<u>ThiênKhôn-ĐịaChấn</u>) (Mộc khắc Thổ)</p>	<table border="1" style="width: 100%; border-collapse: collapse; text-align: center;"> <tr> <td style="width: 33%;">Tôn</td> <td style="width: 33%;">Ly</td> <td style="width: 33%;">Khôn</td> </tr> <tr> <td style="width: 33%;">Chấn</td> <td style="width: 33%;">Thất Xích (7) KIM</td> <td style="width: 33%;">Đoài</td> </tr> <tr> <td style="width: 33%;">Cấn</td> <td style="width: 33%;">Khảm</td> <td style="width: 33%;">Càn</td> </tr> </table>	Tôn	Ly	Khôn	Chấn	Thất Xích (7) KIM	Đoài	Cấn	Khảm	Càn	<p><u>Cửu Tử</u> (9) Hỏa Tinh (<u>ThiênLy-ĐịaĐoài</u>) (Hỏa khắc Kim)</p>
Tôn	Ly	Khôn									
Chấn	Thất Xích (7) KIM	Đoài									
Cấn	Khảm	Càn									
<p><u>Nhất Bạch</u> (1) Thủy Tinh (<u>ThiênKhảm-ĐịaCấn</u>) (Thổ khắc Thủy)</p>	<p><u>Tam Bích</u> (3) Mộc Tinh (<u>ThiênChấn-ĐịaKhảm</u>) (Thủy sinh Mộc)</p>	<p><u>Bát Bạch</u> (8) Thổ Tinh (<u>ThiênCàn- ĐịaCàn</u>) (Thổ sinh Kim)</p>									

Hướng sinh vượng: Chính Đông, Đông Nam, Tây Bắc,

Chính Bắc, Tây Nam.

Đại Cát hướng : Đông Nam.

Các Hướng Hung kỵ: Chính Tây, Đông Bắc.

Đích sát hướng: Chính Tây.

LỊCH NĂM TÂN SỬU (2021)
(Lục Bạch - Kim Tinh)
(Bích Thượng Thổ khắc Thiên Hà Thủy)

THÁNG ÂM (Tên Can Chi)	THÁNG DƯƠNG tương ứng	CAN CHI Mồng một	NGÀY TIẾT KHÍ	
			Đầu tháng	Cuối tháng
<u>Th. Giêng (Th)</u> (Canh Dần)	Từ: 12/ 2/ 2021 Đến: 12/ 3/ 2021	Tân Mão Th. sao Nguu	<u>Âm Ứt: M.7</u> (Vũ Thủy)- G. Dậu	<u>Sáu Nở: 22</u> (Kinh Tráp)-G. Thân
<u>Th. Hai (Đủ)</u> (Th. Tân Mão)	Từ: 13/ 3/ 2021 Đến: 11/ 4/ 2021	Canh Thân Tháng sao Nữ	<u>Giữa Xuân M.8</u> Xuân Phán)-G. Dậu	<u>Thanh Minh: 23</u> (Trong Sáng)-G. Hợi
<u>Th. Ba (Đủ)</u> (Nhâm Thìn)	Từ: 12/ 4/ 2021 Đến: 11/ 5/ 2021	Canh Dần Tháng sao Hư	<u>Mưa Rào: M.9</u> (Cốc Vũ)- G. Dần	<u>Vào Hè: 24</u> (Lập Hạ)-G. Mùi
<u>Th. Tư (Th.)</u> (Th. Quý Ty)	Từ: 12/ 5/ 2021 Đến: 9/ 6/ 2021	Canh Thân Th. sao Nguy	<u>Kết Hat: 10</u> (Tiểu Mãn)- G. Dần	<u>Tua Rùa: 25</u> Mang Chùng)-G. Tuất
<u>Th. Năm (Đủ)</u> (Th. Giáp Ngọ)	Từ: 10/ 6/ 2021 Đến: 9/ 7/ 2021	Kỷ Sửu Th. sao Thất	<u>Giữa Hè: 12</u> (Hạ Chí)- Giờ Ngọ	<u>Nắng Oi: 28</u> (Tiểu Thử)-G. Mão
<u>Th. Sáu (Th)</u> (Th. Ất Mùi)	Từ: 10/ 7/ 2021 Đến: 7/ 8/ 2021	Kỷ Mùi Th. sao Bích	<u>Nắng Gát: 13</u> (Đại Thử)-G. Tý	<u>Sang Thu: 29</u> (Lập Thu)- G. Thân
<u>Th. Bảy (Đủ)</u> (Bính Thân)	Từ: 8/ 8/ 2021 Đến: 6/ 9/ 2021	Mậu Tý Th. sao Khuê		<u>Mưa Ngâu: 16</u> (Xử Thử)-G. Mão
<u>Th. Tám (Th.)</u> (Đinh Dậu)	Từ: 7/ 9/ 2021 Đến: 5/ 10/ 2021	Mậu Ngọ Th. sao Lâu	<u>Nắng Nhất: M.1</u> (Bạch Lộ)- G. Tuất	<u>Giữa Thu: 17</u> (Thu Phán)- G. Dần
<u>Th. Chín (Đủ)</u> (Th. Mậu Tuất)	Từ: 6/ 10/ 2021 Đến: 4/ 11/ 2021	Đinh Hợi Th. sao Vi	<u>Mát Mẻ: M.3</u> (Hàn Lộ)-G. Ngọ	<u>Sương Giáng: 18</u> Giờ Mùi
<u>Th. Mười (Th.)</u> (Th. Kỷ Hợi)	Từ: 5/ 11/ 2021 Đến: 3/ 12/ 2021	Đinh Tị Th. sao Mão	<u>Sang Đông: M.3</u> (Lập Đông)-G. Mùi	<u>Hạnh Hèo: 18</u> (Tiểu Tuyết)-G. Ngọ
<u>Th. Một (Đủ)</u> (Th. Canh Tý)	Từ: 4/ 12/ 2021 Đến: 2/ 1/ 2022	Bính Tuất Th. sao Tất	<u>Khô úa: M.4</u> (Đại Tuyết)-G. Thìn	<u>Giữa Đông: 18</u> (Đông Chí)-G. Tý
<u>Th. Chạp (Th)</u> (Th. Tân Sửu)	Từ: 3/ 1/ 2022 Đến 31/ 1/ 2022	Bính Thìn Th. sao Chủy	<u>Chóm Rét: M.3</u> (Tiểu Hàn)-G. Dậu	<u>Giá Rét: 18</u> (Đại Hàn)-G. Tị

CỬU TINH CÁC THÁNG NĂM TÂN SỬU (2021)

Tháng	Cửu Tinh	Tháng	Cửu Tinh
GIÊNG	5- Ngũ Hoàng- Thổ Tinh	BẢY	8- Bát Bạch- Thổ Tinh
HAI	4- Tứ Lục - Mộc Tinh	TÁM	7- Thất Xích- Kim Tinh
BA	3- Tam Bích - Mộc Tinh	CHÍN	6- Lục Bạch- Kim Tinh
TƯ	2- Nhị Hắc - Thổ Tinh	MƯỜI	5- Ngũ Hoàng- Thổ Tinh
NĂM	1- Nhất Bạch- Thủy Tinh	MƯỜI MỘT	4- Tứ Lục - Mộc Tinh
SÁU	9- Cửu Tử - Hỏa Tinh	MƯỜI HAI	3- Tam Bích - Mộc Tinh

CỬU TINH NĂM TÂN SỬU (2021)

Niên Mệnh: Lục Bạch-Kim Tinh

(Khí âm: Cửu Tử-Hỏa Tinh- Thuộc hai Quẻ "Càn-Ly")

Thuộc loại "Thiên Phôi" (6- 9)- Thời vận xấu vừa (Tiểu Hung)

Việc nhỏ có thể tiến hành, việc lớn nên chờ thời.

<p><u>Ngũ Hoàng</u> (5) Thổ Tinh (<u>ThiênKhôn-ĐịaTốn</u>) (Mộc khắc Thổ)</p>	<p><u>Nhất Bạch</u> (1) Thủy Tinh (<u>ThiênKhảm- Địa Ly</u>) (Thủy khắc Hỏa)</p>	<p><u>Tam Bích</u> (3) Mộc Tinh (<u>ThiênChấn-ĐịaKhôn</u>) (Mộc khắc Thổ)</p>									
<p><u>Tứ Lục</u> (4) Mộc Tinh (<u>ThiênTốn-ĐịaChấn</u>) (Đồng Hành)</p>	<table border="1" style="width: 100%; border-collapse: collapse; text-align: center;"> <tr> <td style="width: 33%;">Tốn</td> <td style="width: 33%;">Ly</td> <td style="width: 33%;">Khôn</td> </tr> <tr> <td style="width: 33%;">Chấn</td> <td style="width: 33%;">Lục Bạch (2) KIM</td> <td style="width: 33%;">Đoài</td> </tr> <tr> <td style="width: 33%;">Cấn</td> <td style="width: 33%;">Khảm</td> <td style="width: 33%;">Càn</td> </tr> </table>	Tốn	Ly	Khôn	Chấn	Lục Bạch (2) KIM	Đoài	Cấn	Khảm	Càn	<p><u>Bát Bạch</u> (8) Thổ Tinh (<u>ThiênCấn-ĐịaĐoài</u>) (Thổ sinh Kim)</p>
Tốn	Ly	Khôn									
Chấn	Lục Bạch (2) KIM	Đoài									
Cấn	Khảm	Càn									
<p><u>Cửu Tử</u> (9) Hỏa Tinh (<u>ThiênLy- Địa Cấn</u>) (Hỏa sinh Thổ)</p>	<p><u>Nhi Hắc</u> (2) Thổ Tinh (<u>ThiênKhôn- ĐịaKhảm</u>) (Thổ khắc Thủy)</p>	<p><u>Thất Xích</u> (7) Kim Tinh (<u>ThiênĐoài-Địa Càn</u>) (Đồng Hành)</p>									

**Hướng sinh vượng: Chính Đông, Chính Bắc, Chính Tây,
Đông Nam, Tây Nam, Tây Bắc.**

Đại Cát hướng : Tây Bắc.

Các Hướng Hung kỵ: Đông Bắc, Chính Nam.

Đích sát hướng: Đông Bắc.

LỊCH NĂM NHÂM DẦN (2022)
(Ngũ Hoàng - Thổ Tinh)
(Kim Bạc Kim khắc Lư Trung Hỏa)

THÁNG ÂM (Tên Can Chi)	THÁNG DƯƠNG tương ứng	CAN CHI Mồng một	NGÀY TIẾT KHÍ	
			Đầu tháng	Cuối tháng
<u>Th. Giêng (ĐỦ)</u> (Nhâm Dần)	Từ: 1 / 2 / 2022 Đến: 2 / 3 / 2022	Ât Dậu Th. sao Sâm	<u>Lập Xuân: M.4</u> (Vũ Thủy)-G. Dần	<u>Âm Ướt: 19</u> (Vũ Thủy)-G. Tý
<u>Th. Hai (Th.)</u> (Th. Quý Mão)	Từ: 3 / 3 / 2022 Đến: 31 / 3 / 2022	Ât Mão Th. sao Tinh	<u>Sâu Nở: M.3</u> Kinh Tráp.G. Hợi	<u>Giữa Xuân: 18</u> Xuân Phán.G. Tý
<u>Th. Ba (ĐỦ)</u> (Giáp Thìn)	Từ: 1 / 4 / 2022 Đến: 30 / 4 / 2022	Giáp Thìn Th. sao Quỳ	<u>Thanh Minh: M.5</u> Giờ Dần	<u>Mưa Rào: 20</u> (Cốc Vũ)-G. Tị
<u>Th. Tư (Th.)</u> (Th. Ất Ty)	Từ: 1 / 5 / 2022 Đến: 29 / 5 / 2022	Giáp Dần Th. sao Liễu	<u>Vào Hè: M.5</u> (Lập Hạ)-G. Tuất	<u>Kết Hat: 21</u> (Tiểu Mãn) G. Tị
<u>Th. Năm (ĐỦ)</u> (Th. Bính Ngọ)	Từ: 30 / 5 / 2022 Đến: 28 / 6 / 2022	Quý Mùi Th. sao Tinh	<u>Tua Rùa: M.8</u> (Mang Chùng)G. Tý	<u>Giữa Hè: 23</u> (Hạ Chí)-G. Dậu
<u>Th. Sáu (ĐỦ)</u> (Đinh Mùi)	Từ: 29 / 6 / 2022 Đến: 28 / 7 / 2022	Quý Sửu Th. sao Trương	<u>Nắng Oi: M.9</u> (Tiểu Thử)-G. Ngọ	<u>Nắng Gắt: 25</u> (Đại Thử)- G. Dần
<u>Th. Bảy (Th.)</u> (Mậu Thân)	Từ: 29 / 7 / 2022 Đến: 26 / 8 / 2022	Quý Mùi Th. sao Dục	<u>Sang Thu: 10</u> (Lập Thu)- G. Tuất	<u>Mưa Ngâu: 26</u> (Xử Thử)- G. Ngọ
<u>Th. Tám (ĐỦ)</u> (Th. Kỷ Dậu)	Từ: 27 / 8 / 2022 Đến: 25 / 9 / 2022	Nhâm Tý Th. sao Chẩn	<u>Nắng Nhat: 12</u> (Bach Lô) -G. Tý	<u>Giữa Thu: 28</u> (Thu Phán)- G. Tị
<u>Th. Chín (Th)</u> (Canh Tuất)	Từ: 26 / 9 / 2022 Đến 24 / 10 / 2022	Nhâm Ngọ Th. sao Giác	<u>Mát Mè: 13</u> (Hàn Lộ)-G. Thân	<u>Sương Giáng: 28</u> Giờ Tuất
<u>Th. Mười (ĐỦ)</u> (Th. Tân Hợi)	Từ: 25 / 10 / 2022 Đến: 23 / 11 / 2022	Tân Hợi Th. sao Cang	<u>Đầu Đông: 14</u> (Lập Đông)-G. Tuất	<u>Hạnh Hèo: 29</u> (Tiểu Tuyết)-G. Dậu
<u>Th. Một (Th.)</u> (Th. Nhâm Tý)	Từ: 24 / 11 / 2022 Đến: 22 / 12 / 2022	Tân Tị Th. sao Đê	<u>Khô ứa: 14</u> (Đại Tuyết)-G. Ngọ	<u>Giữa Đông: 29</u> (Đông Chí)-G. Mão
<u>Th. Chạp (ĐỦ)</u> (Th. Quý Sửu)	Từ: 23 / 12 / 2022 Đến: 21 / 1 / 2023	Canh Tuất Th. sao Phòng	<u>Chớm Rét: 14</u> (Tiểu Hàn)-G. Tý	<u>Giá Rét: 29</u> (Đại Hàn)-G. Thân

CỬU TINH CÁC THÁNG NĂM NHÂM DẦN (2022)

Tháng	Cửu Tinh	Tháng	Cửu Tinh
GIÊNG	2- Nhi Hắc - Thổ Tinh	BẢY	5- Ngũ Hoàng- Thổ Tinh
HAI	1- Nhất Bạch- Thủy Tinh	TÁM	4- Tứ Lục - Mộc Tinh
BA	9- Cửu Tử - Hỏa Tinh	CHÍN	3- Tam Bích - Mộc Tinh
TƯ	8- Bát Bạch- Thổ Tinh	MƯỜI	2- Nhị Hắc - Thổ Tinh
NĂM	7- Thất Xích- Kim Tinh	MƯỜI MỘT	1- Nhất Bạch- Thủy Tinh
SÁU	6- Lục Bạch- Kim Tinh	MƯỜI HAI	9- Cửu Tử - Hỏa Tinh

CỬU TINH NĂM NHÂM DẦN (2022)

Riên Mệnh: Ngũ Hoàng-Thổ Tinh

(Khí âm: Nhất Bạch-Thủy Tinh)

Thuộc hai Quẻ "Khôn-Khảm"(Nam) và "Cấn-Khảm"(Nữ)

Loai "Bất Định" (5-1)- Vân Khí ở thế "Phục Ngâm", ngừng đông, ít biến chuyển, bất lợi cho mọi cải cách, cho việc triển khai cái mới.

<p><u>Tứ Lục</u> (4) Mộc Tinh (ThiênTốn-ĐịaTốn) (Phục Ngâm)</p>	<p><u>Cửu Tử</u> (9) Hỏa Tinh (ThiênLy-Địa Ly) (Phục Ngâm)</p>	<p><u>Nhi Hắc</u> (2) Thổ Tinh (ThiênKhôn- Địa Khôn) (Phục Ngâm)</p>												
<p><u>Tam Bích</u> (3) Mộc Tinh (ThiênChấn- ĐịaChấn) (Phục Ngâm)</p>	<table border="1"> <tr> <td>Tốn</td> <td>Ly</td> <td>Khôn</td> </tr> <tr> <td></td> <td colspan="2" style="text-align: center;">Ngũ Hoàng</td> </tr> <tr> <td>Chấn</td> <td style="text-align: center;">(5) THỔ</td> <td>Đoài</td> </tr> <tr> <td>Cấn</td> <td>Khảm</td> <td>Càn</td> </tr> </table>	Tốn	Ly	Khôn		Ngũ Hoàng		Chấn	(5) THỔ	Đoài	Cấn	Khảm	Càn	<p><u>Thất Xích</u> (7) Kim Tinh (ThiênĐoài-ĐịaĐoài) (Phục Ngâm)</p>
Tốn	Ly	Khôn												
	Ngũ Hoàng													
Chấn	(5) THỔ	Đoài												
Cấn	Khảm	Càn												
<p><u>Bát Bạch</u> (8) Thổ Tinh (ThiênCấn- ĐịaCấn) (Phục Ngâm)</p>	<p><u>Nhất Bạch</u> (1) Thủy Tinh (ThiênKhảm-ĐịaKhảm) (Phục Ngâm)</p>	<p><u>Luc Bạch</u> (6) Kim Tinh (ThiênCàn- ĐịaCàn) (Phục Ngâm)</p>												

Hướng sinh vượng: Chính Nam, Tây nam, Đông Bắc.

Hướng Cát Lợi: Tây Bắc, Chính Tây, Chính Bắc.

Đại Cát hướng : Chính Nam.

Các Hướng Hung kỵ: Chính Đông, Đông Nam.

Đích sát hướng: Chính Đông.

LỊCH NĂM QUÝ MÃO (2023)
(Tứ Lộc - Mộc Tinh)
(Kim Bạc Kim khắc Lư Trung Hỏa)

THÁNG ÂM (Tên Can Chi)	TH. DƯƠNG tương ứng	CAN CHI Mồng một	NGÀY TIẾT KHÍ	
			Đầu tháng	Cuối tháng
Th. Giêng (Th.) (Th. Giáp Dần)	Từ: 22/ 1/ 2023 Đến: 19/ 2/ 2023	Canh Thìn Th. sao Tâm	Đầu Xuân: 14 (Lập Xuân)-G. Tị	Âm Ướt: 29 (Vũ Thủy)-G. Mão
Th. Hai (Đủ) (Th. Ất Mão)	Từ: 20/ 2/ 2023 Đến: 21/ 3/ 2023	Kỷ Dậu Th. Sao Vi	Sâu Nở: 15 (Kinh Trập)-G. Dần	Giữa Xuân: 30 (Xuân Phân)-G. Mão
Th. Hai-Nhuận (Thiếu)	Từ: 22/ 3/ 2023 Đến: 19/ 4/ 2023	Kỷ Mão Th. Sao Vi	Thanh Minh: 15 Giờ Tị	
Th. Ba (Th.) (Th. Bính Thìn)	Từ: 20/ 4/ 2023 Đến: 18/ 5/ 2023	Mậu Thân Th. sao Cơ	Mưa Rào: M.1 (Cốc Vũ)- G. Thân	Vào Hè: 17 (Lập Hạ)-G. Sửu
Th. Tư (Đủ) (Th. Đinh Tỵ)	Từ: 19/ 5/ 2023 Đến: 17/ 6/ 2023	Đinh Sửu Th. sao Đẩu	Kết Hạt: M.3 Tiểu Mãn)- G. Thân	Tua Rùa: 19 (Mang Chủng)-G. Mão
Th. Năm (Đủ) (Th. Mậu Ngọ)	Từ: 18/ 6/ 2023 Đến: 17/ 7/ 2023	Đinh Mùi Th. sao Ngưu	Giữa Hè: M.4 (Hạ Chí)-Giờ Tỵ	Nắng Oi: 20 (Tiểu Thử)-G. Dậu
Th. Sáu (Th.) (Th. Kỷ Mùi)	Từ: 18/ 7/ 2023 Đến: 15/ 8/ 2023	Đinh Sửu Th. sao Nữ	Nắng Gát: M.6 (Đại Thử)-G. Tị	Sang Thu: 22 (Lập Thu)- G. Dần
Th. Bảy (Đủ) (Canh Thân)	Từ: 16/ 8/ 2023 Đến: 14/ 9/ 2023	Bính Ngọ Th. sao Hư	Mưa Ngâu: M.8 (Xử Thử)-G. Sửu	Nắng Nhat: 24 (Bạch Lộ)- G. Mão
Th. Tám (Đủ) (Th. Tân Dậu)	Từ: 15/ 9/ 2023 Đến: 14/ 10/ 2023	Bính Tý Th. sao Ngụy	Giữa Thu: M.9 Thu Phân)-G. Thân	Mát Mè: 24 (Hàn Lộ)- G. Hợi
Th. Chín (Th.) (Nhâm Tuất)	Từ: 15/ 10/ 2023 Đến: 12/ 11/ 2023	Bính Ngọ Th. sao Thất	Sương Giáng: 10 Giờ Sửu	Đầu Đông: 25 (Lập Đông)-G. Sửu
Th. Mười (Đủ) (Th. Quý Hợi)	Từ: 13/ 11/ 2023 Đến: 12/ 12/ 2023	Ất Hợi Th. sao Bích	Hạnh Hèo: 10 (Tiểu Tuyết)-G. Tý	Khô ủa: 25 (Đại Tuyết)-G. Dậu
Th. Một (Th.) (Th. Giáp Tý)	Từ: 13/ 12/ 2023 Đến: 10/ 1/ 2024	Ất Tị Th. sao Khuê	Giữa Đông: 10 (Đông Chí)-G. Ngọ	Chớm Rét: 25 (Tiểu Hàn)-G. Mão
Th. Chạp (Đủ) (Th. Ất Sửu)	Từ: 11/ 1/ 2024 Đến: 9/ 2/ 2024	Giáp Tuất Th. sao Lâu	Giá Rét: 10 (Đại Hàn)-G. Hợi	Sang Xuân: 25 (Lập Xuân)-G. Thân

CỬU TINH CÁC THÁNG NĂM QUÝ MÃO (2023)

Tháng	Cửu Tinh	Tháng	Cửu Tinh
GIÊNG	8- Bát Bạch- Thổ Tinh	BẢY	2- Nhị Hắc - Thổ Tinh
HAI	7- Thất Xích- Kim Tinh	TÁM	1- Nhất Bạch- Thủy Tinh
BA	6- Lục Bạch- Kim Tinh	CHÍN	9- Cửu Tử - Hỏa Tinh
TƯ	5- Ngũ Hoàng- Thổ Tinh	MƯỜI	8- Bát Bạch- Thổ Tinh
NĂM	4- Tứ Lộc - Mộc Tinh	MƯỜI MỘT	7- Thất Xích- Kim Tinh
SÁU	3- Tam Bích - Mộc Tinh	MƯỜI HAI	6- Lục Bạch- Kim Tinh

CỬU TINH NĂM QUÝ MÃO (2023)

Riêng Mệnh: Tứ Lục-Mộc Tinh

(Khí âm: Nhị Hắc-Thổ Tinh- Thuộc hai Quẻ "Tốn-Khôn"
Thuộc loại "Hư Phôi" (4- 2)- Vận Khí "rất xấu"(Đại hung)
Thời cuộc kém hanh thông, ít cơ may, khó thành đạt,
Việc nhỏ có thể làm, việc lớn nên chờ thời.
(Không lợi cho việc triển khai những công việc lớn)

<p><u>Tam Bích</u> (3) Mộc Tinh (<u>ThiênChấn-ĐịaTốn</u>) (Đồng Hành)</p>	<p><u>Bát Bạch</u> (8) Thổ Tinh (<u>ThiênCấn- Địa Ly</u>) (Hỏa sinh Thổ)</p>	<p><u>Nhất Bạch</u> (1) Thủy Tinh (<u>ThiênKhảm- ĐịaKhôn</u>) (Thổ khắc Thủy)</p>									
<p><u>Nhi Hắc</u> (2) Thổ Tinh (<u>ThiênKhôn-ĐịaChấn</u>) (Mộc khác Thổ)</p>	<table style="width: 100%; border-collapse: collapse;"> <tr> <td style="width: 33%; padding: 2px;">Tốn</td> <td style="width: 33%; padding: 2px;"><u>Ly</u></td> <td style="width: 33%; padding: 2px;">Khôn</td> </tr> <tr> <td style="width: 33%; padding: 2px;">Chấn</td> <td style="width: 33%; padding: 2px;">Tứ Lục (4) MỘC</td> <td style="width: 33%; padding: 2px;">Đoài</td> </tr> <tr> <td style="width: 33%; padding: 2px;">Cấn</td> <td style="width: 33%; padding: 2px;"><u>Khảm</u></td> <td style="width: 33%; padding: 2px;">Càn</td> </tr> </table>	Tốn	<u>Ly</u>	Khôn	Chấn	Tứ Lục (4) MỘC	Đoài	Cấn	<u>Khảm</u>	Càn	<p><u>Lục Bạch</u> (6) Kim Tinh (<u>ThiênCàn-ĐịaĐoài</u>) (Đồng Hành)</p>
Tốn	<u>Ly</u>	Khôn									
Chấn	Tứ Lục (4) MỘC	Đoài									
Cấn	<u>Khảm</u>	Càn									
<p><u>Thất Xích</u> (7) Kim Tinh (<u>ThiênĐoài-ĐịaCấn</u>) (Thổ sinh Kim)</p>	<p><u>Cửu Tử</u> (9) Hỏa Tinh (<u>ThiênLy-ĐịaKhảm</u>) (Thủy khắc Hỏa)</p>	<p><u>Ngũ Hoàng</u> (5) Thổ Tinh (<u>ThiênKhôn- ĐịaCàn</u>) (Thổ sinh Kim)</p>									

Hướng sinh vượng: Đông Nam, Tây Nam, chính Đông,
Chính Nam, Tây Bắc.

Đại Cát hướng : Đông Nam

Hướng Hung kỵ: Đông Bắc, chính Tây, chính Bắc.

Đích sát hướng: chính Tây

HẠ NGUYÊN - ĐẠI VẬN THỨ 84 - (1984- 2043)
(Tam Bích - Mộc Tinh)

TIỂU VẬN "9"- CỬU TỬ - HỎA TINH (2024 - 2043)
LỊCH NĂM GIÁP THÌN (2024)
(Tam Bích - Mộc Tinh)
(Phúc Đăng Hòa khắc Thoa Xuyên Kim)

Tháng âm (Tên Can Chi)	Th. Dương Tương ứng	Can Chi Mông một	Ngày Tiết Khí	
			Đầu tháng	Cuối tháng
Tháng Giêng (Th) (Th. Bính Dần)	Từ: 10/2/ 2024 Đến: 9/ 3/ 2024	Giáp Thìn Sao Vi	Âm ước: 10 (Vũ Thủy)-G.Ngo	Sâu Nở: 25 (Kinh Trập)-G.Ti
Tháng Hai (Đù) (Th. Đinh Mão)	Từ: 10/ 3/ 2024 Đến: 8/ 4/ 2024	Quý Dậu Sao Mão	Giữa Xuân: 11 (Xuân Phán)-G.Ngo	Trong Sáng: 26 (Thanh Minh)-G.Than
Tháng Ba (Th.) (Th. Mậu Thìn)	Từ: 9/ 4/ 2024 Đến: 7/ 5/ 2024	Quý Mão Sao Tất	Mưa Rào: 11 (Cốc Vũ)-G. Hoi	Vào Hè: 27 (Lập Hạ)-Giờ Thìn
Tháng Tư (Th.) (Th. Kỷ Tỵ)	Từ: 8/ 5/ 2024 Đến: 5/ 6/ 2024	Nhâm Thân Sao Chủy	Kết Hạt: 13 (Tiểu Mãn) G.Hoi	Tua Rùa: 29 (Mang Chủng)-G.Ngo
Tháng Năm (Đù) (Th. Canh Ngọ)	Từ: 6/ 6/ 2024 Đến: 5/ 7/ 2024	Tân Sửu Sao Sâm		Giữa Hè: 16 (Hạ Chí)-Giờ Mão
Tháng Sáu (Th.) (Th. Tân Mùi)	Từ: 6/ 7/ 2024 Đến: 3/ 8/ 2024	Tân Mùi Sao Tinh	Nắng Oi: M.1 (Tiểu Thử)-G. Hoi	Nắng Gát: 17 (Đại Thử)- G.Than
Tháng Bảy (Đù) (Th. Nhâm Thân)	Từ: 4/ 8/ 2024 Đến: 2/ 9/ 2024	Canh Tý Sao Quỳ	Sang Thu: M.4 (Lập Thu)-G. Ti	Mưa Ngâu: 19 (Xử Thử)- G. Tý
Tháng Tám (Đù) (Th. Quý Dậu)	Từ: 3/ 9/ 2024 Đến: 2/ 10/ 2024	Canh Ngọ Sao Liễu	Nắng Nhat: M.5 (Bach Lô) -G.Ngo	Giữa Thu: 20 (Thu Phán)- G.Hoi
Tháng Chín (Th.) (Th. Giáp Tuất)	Từ: 3/ 10/ 2024 Đến: 31/ 10/ 2024	Canh Tý Sao Tinh	Mát Mẻ: M.6 (Hàn Lộ)-G.Đan	Sương Giáng: 21 Giờ Thìn
Tháng Mười (Đù) (Th. Ất Hợi)	Từ: 1/ 11/ 2024 Đến: 30/ 11/ 2024	Kỷ Tị Sao Trương	Sang Đông: M.7 (Lập Đông)-G.Thìn	Hạnh Hèo: 22 (Tiểu Tuyết)-G.Mão
Tháng Một (Đù) (Th. Bính Tý)	Từ: 1/ 12/ 2024 Đến: 30/ 12/ 2024	Kỷ Hợi Sao Dực	Khô ủa: M.6 (Đại Tuyết)-G.Tý	Giữa Đông: 21 (Đông Chí)-G.Đau
Tháng Chạp (Th.) (Th. Đinh Sửu)	Từ: 31/ 12/ 2024 Đến: 28/ 1/ 2025	Kỷ Tị Sao Chẩn	Chớm Rét: M.6 (Tiểu Hàn)-G.Ngo	Giá Rét: 21 (Đại Hàn)-G.Đan

CỬU TINH CÁC THÁNG NĂM GIÁP THÌN (2024)

Tháng	Cửu Tinh	Tháng	Cửu Tinh
GIÊNG	5- Ngũ Hoàng- Thổ Tinh	BẢY	8- Bát Bạch- Thổ Tinh
HAI	4- Tứ Lục - Mộc Tinh	TÁM	7- Thất Xích- Kim Tinh
BA	3- Tam Bích - Mộc Tinh	CHÍN	6- Lục Bạch- Kim Tinh
TƯ	2- Nhị Hắc - Thổ Tinh	MƯỜI	5- Ngũ Hoàng- Thổ Tinh
NĂM	1- Nhất Bạch- Thủy Tinh	MƯỜI MỘT	4- Tứ Lục - Mộc Tinh
SÁU	9- Cửu Tử - Hỏa Tinh	MƯỜI HAI	3- Tam Bích - Mộc Tinh

CỬ TINH NĂM GIÁP THÌN (2024)

Riên Mệnh: Tam Bích- Mộc Tinh

(Khí âm: Tam Bích - Mộc Tinh)

Thiên Khí "Phục Ngâm" (3-3)- Thiên về Dương Mộc

Thiên Vân ít biến động. Thời vận của việc thiên.

Mọi việc có thể tiến hành.

<p><u>Nhi Hắc</u> (2) Thổ Tinh (<u>ThiênKhôn-ĐịaTốn</u>) (Mộc khắc Thổ)</p>	<p><u>Thất Xích</u> (7) Kim Tinh (<u>ThiênĐoài- ĐịaLy</u>) (Hỏa khắc Kim)</p>	<p><u>Cử Tử</u> (9) Hỏa Tinh (<u>ThiênLy-ĐịaKhôn</u>) (Hỏa sinh Thổ)</p>									
<p><u>Nhất Bạch</u> (1) Thủy Tinh (<u>ThiênKhảm-ĐịaChấn</u>) (Thủy sinh Mộc)</p>	<table border="1" style="width: 100%; border-collapse: collapse; text-align: center;"> <tr> <td style="width: 33%;">Tốn</td> <td style="width: 33%;">Ly</td> <td style="width: 33%;">Khôn</td> </tr> <tr> <td style="width: 33%;">Chấn</td> <td style="width: 33%;"><u>Tam Bích</u> (3) MỘC</td> <td style="width: 33%;">Đoài</td> </tr> <tr> <td style="width: 33%;">Cấn</td> <td style="width: 33%;">Khảm</td> <td style="width: 33%;">Càn</td> </tr> </table>	Tốn	Ly	Khôn	Chấn	<u>Tam Bích</u> (3) MỘC	Đoài	Cấn	Khảm	Càn	<p><u>Ngũ Hoàng</u> (5) Thổ Tinh (<u>ThiênKhôn-ĐịaĐoài</u>) (Thổ sinh Kim)</p>
Tốn	Ly	Khôn									
Chấn	<u>Tam Bích</u> (3) MỘC	Đoài									
Cấn	Khảm	Càn									
<p><u>Lục Bạch</u> (6) Kim Tinh (<u>ThiênCàn- Địa Cấn</u>) (Thổ sinh Kim)</p>	<p><u>Bát Bạch</u> (8) ThổTinh (<u>ThiênCấn- ĐịaKhảm</u>) (Thổ khắc Thủy)</p>	<p><u>Tứ Lục</u> (4) Mộc Tinh (<u>Thiên Tốn-Địa Càn</u>) (<u>Kim khắc Mộc</u>)</p>									

Hướng sinh vượng: Tam Bích - Mộc Tinh (Chính Đông).

Đại Cát hướng : Chính Đông, Tây Bắc.

Các hướng Cát Lợi: Chính Tây, chính Bắc, Đông Nam.

Các Hướng Hung ky: Chính Nam, Tây Nam, Đông Bắc.

Đích sát hướng: chính Nam.

LỊCH NĂM ẤT TỊ (2025)
(Nhị Hắc - Thổ Tinh)
(Phúc Đấng Hỏa khắc Thoa Xuyên Kim)

THÁNG ÂM (Tên Can Chi)	THÁNG DƯƠNG tương ứng	CAN CHI Mồng một	NGÀY TIẾT KHÍ	
			Đầu tháng	Cuối tháng
<u>ThángGiêng(Đủ)</u> (Th.Mậu Dần)	Từ: 29/ 1/ 2025 Đến:27/ 2/ 2025	Mậu Tuất Tháng sao Giác	Đầu Xuân:M.6 (LậpXuân) G.Hợi	Âm ước: 21 (Vũ Thủy)-G. Dậu
<u>ThángHai (Th.)</u> (Th. Kỷ Mão)	Từ: 28/ 2/ 2025 Đến:28/ 3/ 2025	Mậu Thìn ThángSao Cang	Sáu Nờ: M.6 KínhTráp)G.Thân	GiữaXuân: 21 (XuânPhân)G.Thân
<u>Tháng Ba (Đủ)</u> (Th.Canh Thìn)	Từ: 29/ 3/ 2025 Đến:27/ 4/ 2025	Đinh Dậu Tháng sao Đê	ThanhMinh:M.7 Giờ Tuất	Mưa Rào: 23 (CốcVũ)- G. Dần
<u>Tháng Tư (Th.)</u> (Th. Tân Tỵ)	Từ: 28/ 4/ 2025 Đến: 26/ 5/ 2025	Đinh Mão Th. sao Phòng	Vào Hè: M.8 (Lập Hạ)- G.Mùi	Kết Hat: 24 (TiểuMãn)- G.Dần
<u>ThángNăm (Th.)</u> (Th.Nhâm Ngọ)	Từ: 27/ 5/ 2025 Đến: 24/ 6/ 2025	Bính Thân Th. sao Tàm	Tua Rua: 10 (MangChùng)-G.Dậu	Giữa Hè: 26 (HạChí)-G. Ngọ
<u>ThángSáu(Đủ)</u> (Th. Quý Mùi)	Từ: 25/ 6/ 2025 Đến 24/ 7/ 2025	Ất Sửu Th. sao Vĩ	Nắng Oi: 13 TiểuThử)-Giờ Dần	Nắng Gát: 28 (ĐạiThử)- G. Hợi
<u>ThángSáuNhuân</u> (Thiếu)	Từ: 25/ 7/ 2025 Đến 22/ 8/ 2025	Ất Mùi Th. sao Vĩ	Sang Thu: 14 (LậpThu)-Giờ Mùi	
<u>ThángBảy(Đủ)</u> (Th.Giáp Thân)	Từ: 23/ 8/ 2025 Đến: 21/ 9/ 2025	Giáp Tý Th. sao Cơ	MưaNgâu: M.1 (XửThử)- G. Mão	NắngNhật: 16 (Bạch Lô) -G. Dậu
<u>ThángTám(Th.)</u> (Th. Ất Dậu)	Từ: 22/ 9/ 2025 Đến: 20/10/2025	Giáp Ngọ Th. sao Đẩu	Giữa Thu: M.2 (ThuPhân)- G.Dần	Mát Mè: 17 (Hàn Lộ)-GiờTị
<u>ThángChín(Đủ)</u> (Th.Bính Tuất)	Từ: 21/10/ 2025 Đến:19/11/ 2025	Quý Hợi Th. sao Ngưu	SươngGiáng:M.3 Giờ Mùi	Sang Đông: 18 (LậpĐông)-G.Mùi
<u>ThángMười(Đủ)</u> (Th.Đinh Hợi)	Từ: 20/11/ 2025 Đến:19/12/ 2025	Quý Tị Th. sao Nữ	HạnhHèo: M.3 (TiểuTuyết)G.Ngọ	Khô úa: 18 Đại Tuyết)-G. Mão
<u>ThángMốt(Đủ)</u> (Th. Mậu Tý)	Từ: 20/ 12/2025 Đến: 18/ 1/ 2026	Quý Hợi Tháng sao Hư	GiữaĐông:M.2 (ĐôngChí)-G. Tỵ	Chớm Rét: 17 (TiểuHàn)-G.Thìn
<u>ThángChạp(Th.)</u> (Th.Kỷ Sửu)	Từ: 19/ 1/ 2026 Đến: 16/ 2/ 2026	Quý Tị Th. sao Ngụy	Giá Rét: M.2 (Đại Hàn)-G.Tị	Sang Xuân: 17 (LậpXuân)-G.Thân

CỬU TINH CÁC THÁNG NĂM ẤT TỊ (2025)

Tháng	Cửu Tinh	Tháng	Cửu Tinh
GIÊNG	2- Nhị Hắc - Thổ Tinh	BẢY	5- Ngũ Hoàng- ThổTinh
HAI	1- NhấtBạch-ThủyTinh	TÁM	4- Tứ Lục - Mộc Tinh
BA	9- Cửu Tử - Hỏa Tinh	CHÍN	3- Tam Bích - Mộc Tinh
TU	8- Bát Bạch- Thổ Tinh	MƯỜI	2- Nhị Hắc - Thổ Tinh
NĂM	7- Thất Xích- KimTinh	MƯỜI MỘT	1- Nhất Bạch- Thủy Tinh
SÁU	6- Lục Bạch- Kim Tinh	MƯỜI HAI	9- Cửu Tử - Hỏa Tinh

CỬU TINH NĂM ẤT TỴ (2025)

Riên Mệnh: Nhị Hắc - Thổ Tinh

(Khí âm: Tứ Lục- Mộc Tinh)

Thuộc loại "Hư Phôi" (2- 4)- Vận Khí rất xấu (đại Hung)

(Bất lợi cho việc triển khai những công việc lớn)

<p><u>Nhất Bạch</u> (1) Thủy Tinh (<u>Thiên Khâm-Địa Tốn</u>) (Thủy sinh Mộc)</p>	<p><u>Lục Bạch</u> (6) Kim Tinh (<u>Thiên Càn-Địa Ly</u>) (Hỏa khắc Kim)</p>	<p><u>Bát Bạch</u> (8) Thổ Tinh (<u>Thiên Cấn-Địa Khôn</u>) (Đông Hành)</p>									
<p><u>Cửu Tử</u> (9) Hỏa Tinh (<u>Thiên Ly- Địa Chấn</u>) (Mộc sinh Hỏa)</p>	<table border="1" style="width: 100%; border-collapse: collapse; text-align: center;"> <tr> <td style="width: 33%;">Tốn</td> <td style="width: 33%;">Ly</td> <td style="width: 33%;">Khôn</td> </tr> <tr> <td style="width: 33%;">Chấn</td> <td style="width: 33%;">Nhị Hắc (2) THỔ</td> <td style="width: 33%;">Đoài</td> </tr> <tr> <td style="width: 33%;">Cấn</td> <td style="width: 33%;">Khâm</td> <td style="width: 33%;">Càn</td> </tr> </table>	Tốn	Ly	Khôn	Chấn	Nhị Hắc (2) THỔ	Đoài	Cấn	Khâm	Càn	<p><u>Tứ Lục</u> (4) Mộc Tinh (<u>Thiên Tốn-Địa Đoài</u>) (Kim khắc Mộc)</p>
Tốn	Ly	Khôn									
Chấn	Nhị Hắc (2) THỔ	Đoài									
Cấn	Khâm	Càn									
<p><u>Ngũ Hoàng</u> (5) Thổ Tinh (<u>Thiên Khôn- Địa Cấn</u>) (Đông Hành)</p>	<p><u>Thất Xích</u> (7) Kim Tinh (<u>Thiên Đoài-Địa Khâm</u>) (Kim sinh Thủy)</p>	<p><u>Tam Bích</u> (3) Mộc Tinh (<u>Thiên Chấn- Địa Càn</u>) (Kim khắc Mộc)</p>									

Hướng sinh vương: Nhị Hắc- Thổ Tinh

Đại Cát hướng : Tây Nam.

Các hướng Cát Lợi: Chính Đông , Đông Bắc.

Các Hướng Hung kỵ: Chính Tây, Tây Bắc, Đông Nam, chính Bắc, chính Nam.

Đích sát hướng: Chính Tây

LỊCH NĂM BÌNH NGỌ (2026)
(Nhất Bạch - Thủy Tinh)
(Thiên Hà Thủy khắc Thiên Thượng Hỏa)

THÁNG ÂM (Tên CanChi)	THÁNG DƯƠNG tương ứng	CAN CHI Mồng một	NGÀY TIẾT KHÍ Đầu tháng Cuối tháng	
ThángGiêng(Đủ) (Th. Canh Dần)	Từ: 17/ 2/ 2026 Đến: 18/ 3/ 2026	Nhâm Tuất Sao Thất	Âm Ướt: M.2 (Vũ Thủy)- G.Tý	Sâu Nở: 17 (KinhTrập)-G.Hợi
ThángHai (Th.) (Th. Tân Mão)	Từ: 19/ 3/ 2026 Đến: 16/ 4/ 2026	Nhâm Thìn Sao Bích	GiữaXuân:M.2 (XuânPhân)G.Hợi	ThanhMinh: 18 Giờ Sửu
Tháng Ba (Đủ) Th.Nhâm Thìn	Từ: 17/ 4/ 2026 Đến: 16/ 5/ 2026	Tân Dậu Sao Khuê	Mưa Rào: M.4 (Cóc Vũ)-G. Tị	Vào Hè: 19 (Lập Hạ)-Giờ Tuất
Tháng Tư (Th.) (Th. Quý Tỵ)	Từ: 17/ 5/ 2026 Đến: 14/ 6/ 2026	Tân Mão Sao Lâu	Kết Hat:M.5 (TiểuMãn) G.Thìn	Tua Rua: 20 (MangChung)-G.Tý
ThángNăm (Th.) Th.Giáp Ngọ)	Từ: 15/ 6/ 2026 Đến: 13/ 7/ 2026	Canh Thân Sao Vi	Giữa Hè: M.7 (HạChí)-G. Thân	Nắng Oi: 23 (TiểuThử)-Giờ Tị
ThángSáu (Đủ) (Th. Ất Mùi)	Từ: 14/ 7/ 2026 Đến 12/ 8/ 2026	Kỷ Sửu Sao Mão	Nắng Gát: 10 ĐaiThử)- G.Dần	SangThu: 25 (LậpThu)-Giờ Tuất
ThángBảy (Th.) (Th.Bính Thân)	Từ: 13/ 8/ 2026 Đến: 10/ 9/ 2026	Kỷ Mùi Sao Tất	MưaNgâu: 11 Xử Thử)- G.Ngo	NắngNhật:26 (Bach Lộ)-G.Tý
ThángTám(Th.) (Th. Đinh Dậu)	Từ: 11/ 9/ 2026 Đến: 9/ 10/2026	Mậu Tý Sao Chủy	Giữa Thu: 13 (ThuPhân)-G.Tị	Mát Mẻ:28 (Hàn Lộ)-G. Thân
ThángChín (Đủ) (Th. Mậu Tuất)	Từ: 10/10/ 2026 Đến: 8/ 11/ 2026	Đinh Tị Sao Sâm	SươngGiáng:14 Giờ Tuất	Đầu Đông: 29 (LậpĐông)-G.Tuất
ThangMười (Đủ) (Th. Kỷ Hợi)	Từ: 9/ 11/ 2026 Đến: 8/ 12/ 2026	Đinh Hợi Sao Tinh	Hanh Heo: 14 TiểuTuyết)G.Thân	Khó ủa: 29 (ĐaiTuyết)-G.Ngo
ThángMốt (Đủ) (Th. Canh Tý)	Từ: 9 / 12/2026 Đến: 7 / 1/ 2027	Đinh Tị Sao Quỳ	Giữa Đông: 14 ĐôngChí)-G. Mão	Chóm Rét:28 TiểuHàn)-Giờ Hợi
ThángChạp(Th.) (Th. Tân Sửu)	Từ: 8 / 1/ 2027 ến: 5 / 2/ 2027	Đinh Hợi Sao Liễu	Giá Rét: 13 (Đai Hàn)-G.Thân	Sang Xuân: 28 (LậpXuân)-G. Tị

CỬU TINH CÁC THÁNG NĂM BÌNH NGỌ (2026)

Tháng	Cửu Tinh	Tháng	Cửu Tinh
GIÊNG	8- Bát Bạch- Thổ Tinh	BẢY	2- Nhị Hác - Thổ Tinh
HAI	7- Thất Xích- KimTinh	TÁM	1- Nhất Bạch- Thủy Tinh
BA	6- Lục Bạch- Kim Tinh	CHÍN	9- Cửu Tử - Hỏa Tinh
TU	5- Ngũ Hoàng- ThổTinh	MƯỜI	8- Bát Bạch- Thổ Tinh
NĂM	4- Tứ Lục - Mộc Tinh	MƯỜI MỘT	7- Thất Xích- KimTinh
SÁU	3- Tam Bích - Mộc Tinh	MƯỜI HAI	6- Lục Bạch- Kim Tinh

CỬU TINH NĂM BÌNH NGỌ (2026)**Niên Mệnh: Nhất Bạch - Thủy Tinh****(Khí âm: Ngũ Hoàng- Thổ Tinh)****Thuộc loại "Bất Định" (1- 5)- Vận Khí đối với Nam là bình thường;
đối với nữ là "tiểu hung".**

Cửu Tử (9) Hỏa Tinh (<u>ThiênLy-ĐịaTốn</u>) (Mộc sinh Hỏa)	Ngũ Hoàng (5) Thổ Tinh (<u>ThiênKhôn-ĐịaLy</u>) (Hỏa sinh Thổ)			Thất Xích (7) Kim Tinh (<u>ThiênĐoài-ĐịaKhôn</u>) (Thổ sinh Kim)
Bát Bạch (8) Thổ Tinh (<u>ThiênCấn-ĐịaChấn</u>) (Mộc khắc Thổ)	Tốn	Ly	Khôn	Tam Bích (3) Mộc Tinh (<u>ThiênChấn-ĐịaĐoài</u>) (Kim khắc Mộc)
	Chấn	Nhất Bạch (1) THỦY	Đoài	
	Cấn	Khảm	Càn	
Tứ Lục (4) Mộc Tinh (<u>ThiênTốn-ĐịaCấn</u>) (Mộc khắc Thổ)	Lục Bạch (6) Kim Tinh (<u>ThiênCàn-ĐịaKhảm</u>) (Kim sinh Thủy)			Nhi Hắc (2) Thổ Tinh (<u>ThiênKhôn-ĐịaCàn</u>) (Thổ sinh Kim)

Hướng sinh vượng: Chính Bắc, Tây Nam**Đại Cát hướng : Chính Bắc****Các hướng Cát Lợi: Đông Bắc, Đông Nam, chính Tây.****Các Hướng Hung kỵ: Chính Nam, Tây Bắc, Chính Đông.****Đích sát hướng: chính Nam.**

LỊCH NĂM ĐINH MÙI (2027)
(Cửu Tử - Hỏa Tinh)
(Thiên Hà Thủy khắc Thiên Thượng Hỏa)

THÁNG ÂM (Tên Can Chi)	THÁNG DƯƠNG tương ứng	CAN CHI Mồng một	NGÀY TIẾT KHÍ	
			Đầu tháng	Cuối tháng
<u>Tháng Giêng (Đùi)</u> (Th. Nhâm Dần)	Từ: 6/2/2027 Đến: 7/3/2027	Bính Thìn <u>Th. sao Tinh</u>	<u>Âm ướt: 14</u> (Vũ Thủy)- G. Mão	<u>Sâu Nở: 29</u> (Kinh Tráp)-G. Thân
<u>Tháng Hai (Đùi)</u> (Th. Quý Mão)	Từ: 8/3/2027 Đến: 6/4/2027	Bính Tuất <u>Th. Sao Trương</u>	<u>Giữa Xuân: 14</u> (Xuân Phán)G. Dần	<u>Thanh Minh: 29</u> Trong Sáng-G. Thìn
<u>Tháng Ba (Th.)</u> Th. Giáp Thìn	Từ: 7/4/2027 Đến: 5/5/2027	Bính Thìn <u>Th. sao Đức</u>	<u>Mưa Rào: 14</u> (Cốc Vũ)- G. Thân	
<u>Tháng Tư (Đùi)</u> (Th. Ất Tỵ)	Từ: 6/5/2027 Đến: 4/6/2027	Ất Dậu <u>Th. sao Chẩn</u>	<u>Vào Hè: M.1</u> (Lập Hạ)- Giờ Sửu	<u>Kết Hạt: 16</u> (Tiểu Mãn)- G. Mùi
<u>Tháng Năm (Th.)</u> (Th. Bính Ngọ)	Từ: 5/6/2027 Đến: 3/7/2027	Ất Mão <u>Th. sao Giác</u>	<u>Tua Rùa: M.2</u> (Mang Chủng)G. Mão	<u>Giữa Hè: 17</u> (Hạ Chí)- Giờ Hợi
<u>Tháng Sáu (Th.)</u> (Th. Đinh Mùi)	Từ: 4/7/2027 Đến: 1/8/2027	Giáp Thân <u>Th. sao Cang</u>	<u>Nắng Oi: M.4</u> (Tiểu Thử)-G. Thân	<u>Nắng Gát: 20</u> (Đại Thử)-Giờ Tị
<u>Tháng Bảy (Đùi)</u> (Th. Mậu Thân)	Từ: 2/8/2027 Đến: 31/8/2027	Quý Sửu <u>Th. sao Đê</u>	<u>Sang Thu: M.7</u> (Lập Thu)-G. Sửu	<u>Mưa Ngâu: 22</u> (Xử Thử)-Giờ Dậu
<u>Tháng Tám (Th.)</u> (Th. Kỷ Dậu)	Từ: 1/9/2027 Đến: 29/9/2027	Quý Mùi <u>Th. sao Phòng</u>	<u>Nắng Nhạt: M.8</u> (Bạch Lộ)-G. Mão	<u>Giữa Thu: M.1</u> (Thu Phán)-G. Thân
<u>Tháng Chín (Th.)</u> (Th. Canh Tuất)	Từ: 30/9/2027 Đến: 28/10/2027	Nhâm Tý <u>Th. sao Tâm</u>	<u>Mát Mẻ: M.9</u> (Hàn Lộ)-G. Hợi	<u>Sương Giáng: 24</u> Giờ Sửu
<u>Tháng Mười (Đùi)</u> (Th. Tân Hợi)	Từ: 29/10/2027 Đến: 27/11/2027	Tân Tị <u>Th. sao Vị</u>	<u>Đầu Đông: 10</u> (Lập Đông)-G. Sửu	<u>Hạnh Hèo: 25</u> (Tiểu Tuyết)G. Hợi
<u>Tháng Một (Đùi)</u> (Th. Nhâm Tý)	Từ: 28/11/2027 Đến: 27/12/2027	Tân Hợi <u>Tháng sao Cơ</u>	<u>Khô úa: 10</u> (Đại Tuyết)-G. Dậu	<u>(Giữa Đông: 25</u> (Đông Chí)-G. Ngọ
<u>Tháng Chạp (Th.)</u> (Th. Quý Sửu)	Từ: 28/12/2027 Đến: 25/1/2028	Tân Tị <u>Th. sao Đẩu</u>	<u>Chớm Rét: 10</u> (Tiểu Hàn)-G. Dần	<u>Giá Rét: 24</u> (Đại Hàn)-G. Hợi

CỬU TINH CÁC THÁNG NĂM ĐINH MÙI (2027)

Tháng	Cửu Tinh	Tháng	Cửu Tinh
GIÊNG	5- Ngũ Hoàng- Thổ Tinh	BẢY	8- Bát Bạch- Thổ Tinh
HAI	4- Tứ Lục - Mộc Tinh	TÁM	7- Thất Xích- Kim Tinh
BA	3- Tam Bích - Mộc Tinh	CHÍN	6- Lục Bạch- Kim Tinh
TƯ	2- Nhị Hắc - Thổ Tinh	MƯỜI	5- Ngũ Hoàng- Thổ Tinh
NĂM	1- Nhất Bạch- Thủy Tinh	MƯỜI MỘT	4- Tứ Lục - Mộc Tinh
SÁU	9- Cửu Tử - Hỏa Tinh	MƯỜI HAI	3- Tam Bích - Mộc Tinh

CỬU TINH NĂM ĐINH MÙI (2027)

Niên Mệnh: Cửu Tử - Hỏa Tinh

(Khí âm: Lục Bạch- Kim Tinh = Thuộc hai quẻ LY-CAN)

Thuộc loại "Thiên Phối" (9- 6)- Vận Khí loại xấu vừa (tiểu Hung)

(không lợi cho triển khai việc lớn)

<u>Bát Bạch</u> (8) Thổ Tinh <u>ThiênCấn- ĐịaTôn</u> (Mộc khắc Thổ)	<u>Tứ Lục</u> (4) Mộc Tinh <u>ThiênTôn- Địa Ly</u> (Mộc sinh Hỏa)	<u>Lục Bạch</u> (6) Kim Tinh <u>ThiênCàn- ĐịaKhôn</u> (Thổ sinh Kim)									
<u>Thất Xích</u> (7) Kim Tinh (ThiênĐoài-ĐịaChấn) (Kim khắc Mộc)	<table border="1" style="width: 100%; border-collapse: collapse; text-align: center;"> <tr> <td style="width: 33%;">Tôn</td> <td style="width: 33%;">Ly</td> <td style="width: 33%;">Khôn</td> </tr> <tr> <td style="width: 33%;">Chấn</td> <td style="width: 33%;">Cửu Tử (9) HỎA</td> <td style="width: 33%;">Đoài</td> </tr> <tr> <td style="width: 33%;">Cấn</td> <td style="width: 33%;">Khảm</td> <td style="width: 33%;">Càn</td> </tr> </table>	Tôn	Ly	Khôn	Chấn	Cửu Tử (9) HỎA	Đoài	Cấn	Khảm	Càn	<u>Nhi Hắc</u> (2) Thổ Tinh (ThiênKhôn-ĐịaĐoài) (Thổ sinh Kim)
Tôn	Ly	Khôn									
Chấn	Cửu Tử (9) HỎA	Đoài									
Cấn	Khảm	Càn									
<u>Tam Bích</u> (3) Mộc Tinh (ThiênChấn-ĐịaCấn) (Mộc khắc Thổ)	<u>Ngũ Hoàng</u> (5) Thổ Tinh (ThiênKhôn-ĐịaKhảm) (Thổ khắc Thủy)	<u>Nhất Bạch</u> (1) Thủy Tinh (ThiênKhảm-ĐịaCàn) (Kim sinh Thủy)									

Hướng sinh vượng: Chính Nam, Đông Bắc

Đại Cát hướng : Đông Bắc.

Các hướng Cát Lợi: Chính Đông, Tây Nam,

Hướng bình thường: Chính Bắc, Đông Nam.

Các Hướng Hung kỵ: Tây Bắc, Chính Bắc.

Đích sát hướng: Tây Bắc.

LỊCH NĂM MẬU THÂN (2028)
(Bát Bạch - Thổ Tinh)
(Đại Trạch Thổ khắc Thiên Hà Thủy)

THÁNG ÂM (Tên Can Chi)	TH. DƯƠNG tương ứng	CAN CHI Mồng một	NGÀY TIẾT KHÍ	
			Đầu tháng	Cuối tháng
<u>Tháng Giêng (Đù)</u> (Th. Giáp Dần)	Từ: 26/ 1/ 2028 Đến: 24/ 2/ 2028	Canh Tuất Th. sao Ngưu	<u>Đầu Xuân: 10</u> Lập Xuân)-G.Thân	<u>Âm Ướt: 25</u> (Vũ Thủy)-G.Ngo
<u>Tháng Hai (Đù)</u> (Th. Ất Mão)	Từ: 25/ 2/ 2028 Đến: 25/ 3/ 2028	Canh Thìn Th. Sao Nữ	<u>Sâu Nở: 10</u> (Kinh Trập)G.Tị	<u>Giữa Xuân: 25</u> (Xuân Phàn)G.Tị
<u>Tháng Ba (Đù)</u> Th. Bính Thìn	Từ: 26/ 3/ 2028 Đến: 24/ 4/ 2028	Canh Tuất Th. sao Hư	<u>Thanh Minh: 10</u> Giờ Mùi	<u>Mưa Rào: 25</u> (Cốc Vũ)-G. Hợi
<u>Tháng Tư (Th.)</u> (Th. Đinh Tỵ)	Từ: 25/ 4/ 2028 Đến: 23/ 5/ 2028	Canh Thìn Th. sao Ngụy	<u>Vào Hè: 11</u> (Lập Hạ)-G.Thìn	<u>Kết Hạt: 26</u> (Tiểu Mãn). G. Tuất
<u>Tháng Năm (Đù)</u> (Th. Mậu Ngọ)	Từ: 24/ 5/ 2028 Đến: 22/ 6/ 2028	Kỷ Dậu Th. sao Thất	<u>Tua Rùa: 13</u> (Mang Chùng)G.Ngo	<u>Giữa Hè: 29</u> (Hạ Chí)-G. Dần
<u>Th. Năm Nhuận</u> (Thiếu)	Từ: 23/ 6/ 2028 Đến: 21/ 7/ 2028	Kỷ Mão Th. sao Thất	<u>Nắng Oi: 14</u> (Tiểu Thử)-G.Hợi	
<u>Tháng Sáu (Th.)</u> (Th. Kỷ Mùi)	Từ: 22/ 7/ 2028 Đến 19/ 8/ 2028	Mậu Thân Th. sao Bích	<u>Nắng Gát: M.1</u> (Đại Thử)- G.Thân	<u>Sang Thu: 17</u> (Lập Thu)-Giờ Thìn
<u>Tháng Bảy (Đù)</u> (Th. Canh Thân)	Từ: 20/ 8/ 2028 Đến: 18/ 9/ 2028	Đinh Sửu Th. sao Khuê	<u>Mưa Ngâu: M.3</u> (Xử Thử)- G. Tỵ	<u>Nắng Nhạt: 19</u> (Bách Lô) -G. Ngọ
<u>Tháng Tám (Th.)</u> (Th. Tân Dậu)	Từ: 19/ 9/ 2028 Đến: 17/10/2028	Đinh Mùi Th. sao Lâu	<u>Giữa Thu: M.4</u> (Thu Phàn)- G.Hợi	<u>Mát Mè: 20</u> (Hàn Lộ)-Giờ Dần
<u>Tháng Chín (Th.)</u> (Th. Nhâm Tuất)	Từ: 18/10/2028 Đến: 15/11/2028	Bính Tý Th. sao Vi	<u>Sương Giáng: M.6</u> Giờ Mão	<u>Đầu Đông: 21</u> (Lập Đông)-G.Thìn
<u>Thang Mười (Đù)</u> (Th. Quý Hợi)	Từ: 16/11/2028 Đến: 15/ 12/2028	Ất Tị Th. sao Mão	<u>Hạnh Hèo: M.7</u> (Tiểu Tuyết)G.Dần	<u>Khô úa: 21</u> (Đại Tuyết)-G. Tỵ
<u>Tháng Một (Đù)</u> (Th. Giáp Tý)	Từ: 16/12/ 2028 Đến: 14/ 1/ 2029	Ất Hợi Th. sao Tất	<u>Giữa Đông: M.6</u> (Đông Chí)-G.Dậu	<u>Chớm Rét: 21</u> (Tiểu Hàn)G.Tị
<u>Tháng Chạp (Th)</u> (Th. Ất Sửu)	Từ: 15/ 1/ 2029 Đến: 12/ 2/ 2029	Ất Tị Th. sao Chủy	<u>Giã Rét: M.6</u> (Đại Hàn)-G.Dần	<u>Sang Xuân: 20</u> (Lập Xuân)-G.Hợi

CỬU TINH CÁC THÁNG NĂM MẬU THÂN (2028)

Tháng	Cửu Tinh	Tháng	Cửu Tinh
GIÊNG	2- Nhi Hắc - Thổ Tinh	BẢY	5- Ngũ Hoàng- Thổ Tinh
HAI	1- Nhất Bạch- Thủy Tinh	TÁM	4- Tứ Lục - Mộc Tinh
BA	9- Cửu Tử - Hỏa Tinh	CHÍN	3- Tam Bích - Mộc Tinh
TƯ	8- Bát Bạch- Thổ Tinh	MƯỜI	2- Nhị Hắc - Thổ Tinh
NĂM	7- Thất Xích- Kim Tinh	MƯỜI MỘT	1- Nhất Bạch- Thủy Tinh
SÁU	6- Lục Bạch- Kim Tinh	MƯỜI HAI	9- Cửu Tử - Hỏa Tinh

CỬU TINH NĂM MẬU THÂN (2028)

Riên Mệnh: Bát Bạch - Thổ Tinh

(Khí âm: Thất Xích- Kim Tinh , Thuộc hai quẻ (CÂN- ĐOAI)
Thuộc loại "Chính Phối" (8- 7)- Vận Khí loại Rất tốt (Đại Cát)
(Lợi cho triển khai mọi công việc lớn nhỏ)

<u>Thất Xích</u> (7) Kim Tinh (ThiênĐoài- ĐịaTốn) (Kim khắc Mộc)	<u>Tam Bích</u> (3) Mộc Tinh (ThiênChấn- ĐịaLy) (Mộc sinh Hỏa)			<u>Ngũ Hoàng</u> (5) Thổ Tinh (ThiênKhôn-ĐịaKhôn) (Phục Ngâm)
<u>Lục Bạch</u> (6) Kim Tinh (ThiênCàn- ĐịaChấn) (Kim khắc Mộc)	Tốn	Ly	Khôn	<u>Nhất Bạch</u> (1) Thủy Tinh (ThiênThủy-ĐịaĐoài) (Kim sinh Thủy)
	Chấn	BátBạch (8) THỔ	Đoài	
	Cấn	Khảm	Càn	
<u>Nhi Hắc</u> (2) Thổ Tinh (ThiênKhôn-ĐịaCấn) (Đồng Hành)	<u>Tứ Lục</u> (4) Mộc Tinh (ThiênMộc-ĐịaKhảm) (Thủy sinh Mộc)			<u>Cửu Tử</u> (9) Hỏa Tinh (ThiênLy- ĐịaCàn) (Hỏa khắc Kim)

Hướng sinh vượng: Đông Bắc, Tây Bắc, Tây Nam.

Đại Cát hướng : Đông Bắc.

Các hướng Cát Lợi: Đông Nam, Chính Đông.

Các Hướng Hung kỵ: Chính Bắc, Chính Nam.

Đích sát hướng: Chính Bắc.

LỊCH NĂM KỶ DẬU (2029)
Thất Xích - Kim Tinh
(Đại Trạch Thổ khắc Thiên Hà Thủy)

THÁNG ÂM (Tên Can Chi)	THÁNG DƯƠNG tương ứng	CAN CHI Mồng một	NGÀY TIẾT KHÍ	
			Đầu tháng	Cuối tháng
<u>Tháng Giêng (Đủ)</u> (Th. Bính Dần)	Từ: 13/ 2/ 2029 Đến: 14/ 3/ 2029	Giáp Tuất Sao Sâm	Âm ước: M.6 (Vũ Thủy)- G. Dậu	Sâu Nở: 21 (Kinh Tráp)- G. Thân
<u>Tháng Hai (Đủ)</u> (Th. Đinh Mão)	Từ: 15/ 3/ 2029 Đến: 13/ 4/ 2029	Giáp Thìn Sao Tinh	Giữa Xuân: M.6 (Xuân Phán)- G. Thân	Trong Sáng: 21 (Thanh Minh)- G. Tuất
<u>Tháng Ba (Th.)</u> (Th. Mậu Thìn)	Từ: 14/ 4/ 2029 Đến: 12/ 5/ 2029	Giáp Tuất Sao Quỳ	Mưa Rào: M.7 (Cốc Vũ)- G. Thân	Vào Hè: 22 (Lập Hạ)- G. Thân
<u>Tháng Tư (Đủ)</u> (Th. Kỷ Tỵ)	Từ: 13/ 5/ 2029 Đến: 11/ 6/ 2029	Quý Mão Sao Liễu	Kết Hat: M.9 (Tiểu Mãn)- G. Sửu	Tua Rùa: 24 (Mang Chủng)- G. Dậu
<u>Tháng Năm (Th.)</u> (Th. Canh Ngọ)	Từ: 12/ 6/ 2029 Đến: 10/ 7/ 2029	Quý Dậu Sao Tinh	Giữa Hè: 10 (Hà Chí)- G. Tị	Nắng Oi: 26 (Tiểu Thử)- G. Dần
<u>Tháng Sáu (Đủ)</u> (Th. Tân Mùi)	Từ: 11/ 7/ 2029 Đến: 9/ 8/ 2029	Nhâm Dần Sao Trương	Nắng Gát: 12 (Đại Thử)- G. Hợi	Sang Thu: 28 (Lập Thu)- G. Mùi
<u>Tháng Bảy (Th.)</u> (Th. Nhâm Thân)	Từ: 10/ 8/ 2029 Đến: 7/ 9/ 2029	Nhâm Thân Sao Dục	Mưa Ngâu: 14 (Xử Thử)- G. Thân	Nắng Nhạt: 29 (Bach Lô)- G. Dậu
<u>Tháng Tám (Đủ)</u> (Th. Quý Dậu)	Từ: 8/ 9/ 2029 Đến: 7/ 10/ 2029	Tân Sửu Sao Chẩn		Giữa Thu: 16 (Thu Phán)- G. Dần
<u>Tháng Chín (Th.)</u> (Th. Giáp Tuất)	Từ: 8/ 10/ 2029 Đến: 5/ 11/ 2029	Tân Mùi Sao Giác	Mát Mè: M.1 (Hàn Lộ)- G. Tị	Sương Giáng: 16 Giờ Ngọ
<u>Tháng Mười (Th.)</u> (Th. Ất Hợi)	Từ: 6/ 11/ 2029 Đến 4/ 12/ 2029	Canh Tý Sao Cang	Sang Đông: M.2 (Lập Đông)- G. Ngọ	Hạnh Hèo: 17 (Tiểu Tuyết)- G. Tị
<u>Tháng Một (Đủ)</u> (Th. Bính Tý)	Từ: 5/ 12/ 2029 Đến: 3/ 1/ 2030	Kỷ Tị Sao Đê	Khô ứ: M.3 (Đại Tuyết)- G. Mão	Giữa Đông: 17 (Đông Chí)- G. Tý
<u>Tháng Chạp (Đủ)</u> (Th. Đinh Sửu)	Từ: 4/ 1/ 2030 Đến: 2/ 2/ 2030	Kỷ Hợi Sao Phòng	Chớm Rét: M.2 Tiểu Hàn)- G. Thân	Giá Rét: 17 (Đại Hàn)- G. Tị

CỬU TINH CÁC THÁNG NĂM KỶ DẬU (2029)

Tháng	Cửu Tinh	Tháng	Cửu Tinh
GIÊNG	8- Bát Bạch- Thổ Tinh	BẢY	2- Nhị Hắc - Thổ Tinh
HAI	7- Thất Xích- Kim Tinh	TÁM	1- Nhất Bạch- Thủy Tinh
BA	6- Lục Bạch- Kim Tinh	CHÍN	9- Cửu Tử - Hỏa Tinh
TƯ	5- Ngũ Hoàng- Thổ Tinh	MƯỜI	8- Bát Bạch- Thổ Tinh
NĂM	4- Tứ Lục - Mộc Tinh	MƯỜI MỘT	7- Thất Xích- Kim Tinh
SÁU	3- Tam Bích - Mộc Tinh	MƯỜI HAI	6- Lục Bạch- Kim Tinh

CỬU TINH NĂM KỶ DẬU (2029)**Riên Mệnh: Thất Xích - Kim Tinh**

(Khí âm: Bát Bạch - Thổ Tinh - Thuộc hai Quẻ "Đoài-Cấn")
 Khí "Âm thịnh", thuộc loại "Đào Phối" (7-8)- Thời vận tốt vừa
 (Tiểu Cát) ; thuận lợi cho mọi việc.

<u>Lục Bạch</u> (6) Kim Tinh (<u>Thiên Cấn-Địa Tốn</u>) (Kim khắc Mộc)	<u>Nhi Hắc</u> (2) Thổ Tinh (<u>Thiên Khôn-Địa Ly</u>) (Hỏa sinh Thổ)			<u>Tứ Lục</u> (4) Mộc Tinh (<u>Thiên Tốn-Địa Khôn</u>) (Mộc khắc Thổ)
<u>Ngũ Hoàng</u> (5) Thổ Tinh (<u>Thiên Khôn-Địa Chấn</u>) (Mộc khắc Thổ)	Tốn	Ly	Khôn	<u>Cửu Tử</u> (9) Hỏa Tinh (<u>Thiên Ly-Địa Đoài</u>) (Hỏa khắc Kim)
	Chấn	Thất Xích (7) KIM	Đoài	
	Cấn	Khảm	Càn	
<u>Nhất Bạch</u> (1) Thủy Tinh (<u>Thiên Khảm-Địa Cấn</u>) (Thổ khắc Thủy)	<u>Tam Bích</u> (3) Mộc Tinh (<u>Thiên Chấn-Địa Khảm</u>) (Thủy sinh Mộc)			<u>Bát Bạch</u> (8) Thổ Tinh (<u>Thiên Cấn-Địa Càn</u>) (Thổ sinh Kim)

Hướng sinh vượng: Chính Đông, Chính Nam, Chính Bắc,
Tây Bắc, Tây Nam.

Đại Cát hướng : Đông Nam.

Các Hướng Hung kỵ: Chính Tây, Đông Bắc.

Đích sát hướng: chính Tây.

LỊCH NĂM CANH TUẤT (2030)
(Lục Bạch - Kim Tinh)
(Thoa XuyênKim khắc Đại Lâm Mộc)

THÁNG ÂM (Tên Can Chi)	THÁNG DƯƠNG tương ứng	CAN CHI Mồng một	NGÀY TIẾT KHÍ	
			Đầu tháng	Cuối tháng
<u>ThángGiêng(Th)</u> (Th.Mậu Dần)	Từ: 3 / 2/ 2030 Đến: 3 / 3/ 2030	Kỷ Tị <u>Tháng sao Tâm</u>	<u>Đầu Xuân: M.2</u> (LậpXuân) G.Dần	<u>Âm ước: 16</u> (Vũ Thủy)-G. Tý
<u>ThángHai (Đủ)</u> (Th. Kỷ Mão)	Từ: 4 / 3/ 2030 Đến: 2 / 4/ 2030	Mậu Tuất <u>ThángSao Vi</u>	<u>Sáu Nở: M.2</u> (KinhTrạp)G.Hợi	<u>GiữaXuân: 17</u> (XuânPhân)-G.Hợi
<u>Tháng Ba (Th.)</u> (Th.Canh Thìn)	Từ: 3 / 4/ 2030 Đến: 1 / 5/ 2030	Mậu Thìn <u>Tháng sao Cơ</u>	<u>ThanhMinh: M.3</u> Giờ Sửu	<u>Mưa Rào: 18</u> (CốcVũ)- G. Tị
<u>Tháng Tư (Đủ)</u> (Th. Tân Ty)	Từ: 2 / 5/ 2030 Đến: 31/ 5/ 2030	Đinh Dậu <u>Th. sao Đẩu</u>	<u>Vào Hè: M.4</u> Lập Hạ)- G.Tuất	<u>Kết Hat: 20</u> (TiểuMãn)- G.Thìn
<u>ThángNăm (Đủ)</u> (Th.Nhâm Ngọ)	Từ: 1 / 6/ 2030 Đến: 30/ 6/ 2030	Đinh Mão <u>Th. sao Ngưu</u>	<u>Tua Rùa: M.5</u> (MangChùng)-G.Tý	<u>Giữa Hè: 21</u> (HạChỉ)-G. Thân
<u>ThángSáu (Th.)</u> (Th. Quý Mùi)	Từ: 1 / 7/ 2030 Đến 29/ 7/ 2030	Đinh Dậu <u>Th. sao Nữ</u>	<u>Nắng Oi: M.7</u> (TiểuThử)-Giờ Tị	<u>Nắng Gát: 23</u> (ĐạiThử)- G. Dần
<u>ThángBảy (Đủ)</u> (Th.Giáp Thân)	Từ: 30/ 7/ 2030 Đến: 28/ 8/ 2030	Bính Dần <u>Th. sao Hư</u>	<u>SangThu: M.9</u> (XửThử)- G. Tị	<u>Mưa Ngâu: 25</u> (XửThử)- G. Tị
<u>ThángTám(Th.)</u> (Th. Ất Dậu)	Từ: 29/ 8/ 2030 Đến: 26/ 9/ 2030	Bính Thân <u>Th. sao Ngụy</u>	<u>NắngNhật: 10</u> (Bach Lô)-G.Tý	<u>Giữa Thu: 26</u> (ThuPhân)- G.Thìn
<u>ThángChín (Đủ)</u> (Th.Bính Tuất)	Từ: 27/ 9/ 2030 Đến:26/10/ 2030	Ất Sửu <u>Th. sao Thất</u>	<u>Mát Mẻ: 12</u> (Hàn Lộ)-G.Thân	<u>SươngGiáng: 27</u> Giờ Dậu
<u>ThángMười (Th)</u> (Th.Đinh Hợi)	Từ: 27/10/ 2030 Đến:24/11/ 2030	Ất Mùi <u>Th. sao Bích</u>	<u>Sang Đông:12</u> (LậpĐông)-G.Dậu	<u>HạnhHèo: 27</u> (TiểuTuyết)G.Thân
<u>ThángMột (Đủ)</u> (Th. Mậu Tý)	Từ: 25/ 11/2030 Đến:24/ 12/2030	Giáp Tý <u>Tháng sao Khue</u>	<u>Khô ủa: 13</u> Đại Tuyết)-G.Ngo	<u>GiữaĐông:28</u> (ĐôngChỉ)-G. Mão
<u>ThángChạp(Th.)</u> (Th. Kỷ Sửu)	Từ: 25/12/ 2030 Đến: 22/ 1/ 2031	Giáp Ngọ Th. sao Lâu	<u>Chớm Rét: 12</u> (TiểuHàn)G.Hợi	<u>Giá Rét: 27</u> (Đại Hàn)-G.Thân

CỬU TINH CÁC THÁNG NĂM CANH TUẤT (2030)

Tháng	Cửu Tinh	Tháng	Cửu Tinh
GIÊNG	5- Ngũ Hoàng- Thổ Tinh	BẢY	8- Bát Bạch- Thổ Tinh
HAI	4- Tứ Lục - Mộc Tinh	TÁM	7- Thất Xích- Kim Tinh
BA	3- Tam Bích - Mộc Tinh	CHÍN	6- Lục Bạch- Kim Tinh
TƯ	2- Nhị Hắc - Thổ Tinh	MƯỜI	5- Ngũ Hoàng- Thổ Tinh
NĂM	1- Nhất Bạch- Thủy Tinh	MƯỜI MỘT	4- Tứ Lục - Mộc Tinh
SÁU	9- Cửu Tử - Hỏa Tinh	MƯỜI HAI	3- Tam Bích - Mộc Tinh

CỬU TINH NĂM CANH TUẤT (2030)**Riên Mệnh: Lục Bạch - Kim Tinh**

(Khí âm: Cửu Tử - Hỏa Tinh)- Thuộc hai Quẻ "Càn-Ly"

Loại "Thiên Phối" (6- 9)- Vận Khí Tiểu Hung.

(Không lợi cho những công việc lớn, việc nhỏ có thể tiến hành)

<u>Ngũ Hoàng</u> (5) Thổ Tinh (<u>Thiên Khôn-Địa Tôn</u>) (Mộc khắc Thổ)	<u>Nhất Bạch</u> (1) Thủy Tinh (<u>Thiên Khâm-Địa Ly</u>) (Thủy khắc Hỏa)			<u>Tam Bích</u> (3) Mộc Tinh (<u>Thiên Chấn-Địa Khôn</u>) (Mộc khắc Thổ)
<u>Tứ Lục</u> (4) Mộc Tinh (<u>Thiên Chấn-Địa Chấn</u>) (Đồng Hành)	Tốn	Ly	Khôn	<u>Bát Bạch</u> (8) Thổ Tinh (<u>Thiên Cấn-Địa Đoài</u>) (Thổ sinh Kim)
	Chấn	Lục Bạch (6) KIM	Đoài	
	Cấn	Khâm	Càn	
<u>Cửu Tử</u> (9) Hỏa Tinh (<u>Thiên Ly-Địa Cấn</u>) (Hỏa sinh Thổ)	<u>Nhi Hắc</u> (2) Thổ Tinh (<u>Thiên Khôn-Địa Khâm</u>) (Thổ khắc Thủy)			<u>Thất Xích</u> (7) Kim Tinh (<u>Thiên Đoài-Địa Càn</u>) (Đồng Hành)

**Hướng sinh vượng: Chính Bắc, Chính Tây, Đông Nam,
Tây Bắc, Tây Nam, chính Đông.****Đại Cát hướng : Tây Bắc.****Các Hướng Hung kỵ: Chính Nam, Đông Bắc.****Đích sát hướng: Đông Bắc**

LỊCH NĂM TÂN HỢI (2031)
(Ngũ Hoàng - Thổ Tinh)
(Thoa XuyênKim khắc Đại Lâm Mộc)

Tháng âm (Tên Can Chi)	Th.Dương tương ứng	Can Chi Mồng Một	Ngày Tiết Khí	
			Đầu tháng	Cuối tháng
<u>Thg Giêng (Th.)</u> (Th.Canh Dần)	Từ: 23/ 1/ 2031 Đến: 20/2/ 2031	Quý Hợi Th. sao Vi	<u>Đầu Xuân: 13</u> (LậpXuân) G.Thìn	<u>Âm ướt: 28</u> (Vũ Thủy)-G. Dần
<u>Tháng Hai (ĐỦ)</u> (Th. Tân Mão)	Từ: 21/ 2/ 2031 Đến: 22/3/ 2031	Nhâm Thìn Th. sao Mão	<u>Sâu Nở: 14</u> (KinhTrập)G.Sửu	<u>GiữaXuân: 29</u> (XuânPhân)-G.Dần
<u>Tháng Ba (ĐỦ)</u> (Th.NhâmThìn)	Từ: 23/3 / 2031 Đến:21/ 4/ 2031	Nhâm Tuất Th. sao Tất	<u>ThanhMinh: 14</u> Giờ Thìn	<u>Mưa Rào: 29</u> (CốcVũ)- G. Mùi
<u>ThángBa-Nhuân</u> (Thiếu)	Từ: 22/ 4/ 2031 Đến:20/ 5/ 2031	Nhâm Thìn Th. sao Tất	<u>Vào Hè: 15</u> (Lập Hạ)-G.Tý	
<u>Tháng Tư (ĐỦ)</u> (Th. Quý Tỵ)	Từ: 21/ 5/ 2031 Đến:19/ 6/ 2031	Tân Dậu Th. sao Chủv	<u>Kết Hat: M.1</u> (TiểuMãn)G.Mùi	<u>Tua Rùa: 17</u> MangChùng.G.Dần
<u>ThángNăm(Th.)</u> (Th.Giáp Ngọ)	Từ: 20/ 6/ 2031 Đến:18/ 7/ 2031	Tân Mão Th. sao Sâm	<u>Giữa Hè: M.2</u> (Hạ Chí)-G.Hợi	<u>Nắng Oi: 18</u> (TiểuThử)-G.Mùi
<u>ThángSáu (ĐỦ)</u> (Th. Ất Mùi)	Từ: 19/ 7/ 2031 Đến:17/ 8/ 2031	Canh Thìn Th. sao Tinh	<u>Nắng Gát: M.5</u> (ĐạiThử)- G.Thìn	<u>Sang Thu: 21</u> (LậpThu)-GiờTý
<u>Tháng Bảy(ĐỦ)</u> (Th.Bính Thân)	Từ: 18/ 8/ 2031 Đến:16/ 9/ 2031	Canh Dần Th. sao Quỷ	<u>MưaNgâu: M.6</u> (XửThử)- G. Thân	<u>NắngNhật: 22</u> (Bach Lô) -G. Dần
<u>ThángTám(Th.)</u> (Th.Đinh Dậu)	Từ: 17/ 9/ 2031 Đến15/10/ 2031	Canh Thân Th. sao Liễu	<u>Giữa Thu: M.7</u> (ThuPhân)- G.Mùi	<u>Mát Mẻ: 22</u> (Hàn Lô)-G. Tuất
<u>ThángChín (ĐỦ)</u> (Th.Mậu Tuất)	ừ:16/10/ 2031 Đến14/11/ 2031	Kỷ Sửu Th. sao Tinh	<u>SươngGiáng:M.8</u> Giờ Hợi	<u>Đầu Đông: 23</u> (LậpĐông)-G.Tý
<u>ThángMười (Th)</u> (Th.Kỷ Hợi)	Từ: 15/11/ 2031 Đến13/12/ 2031	Kỷ Mùi SaoTrương	<u>Hạnh Heo:M.8</u> (TiểuTuyết)G.Tuất	<u>Khô úa: 23</u> (Đại Tuyết)-G.Thân
<u>ThángMột (ĐỦ)</u> (Th. Canh Tý)	Từ: 14/12/ 2031 Đến 12/ 1/ 2032	Mậu Tý Th. sao Dục	<u>GiữaĐông:M.9</u> (ĐôngChí)-G.Tị	<u>Chóm Rét: 24</u> (TiểuHàn)-G.Dần
<u>ThángChạp(Th.)</u> (Th.Tân Sửu)	Từ: 13 / 1/ 2032 Đến:10/ 2/2032	Mậu Ngọ Th. sao Chấn	<u>Giá Rét: M.8</u> (Đại Hàn)-G.Tuất	<u>Sang Xuân: 23</u> (LậpXuân)-G.Hợi

CỨU TINH CÁC THÁNG NĂM TÂN HỢI (2031)

Tháng	Cứu Tinh	Tháng	Cứu Tinh
GIÊNG	2- Nhi Hắc - Thổ Tinh	BẢY	5- Ngũ Hoàng- ThổTinh
HAI	1- NhấtBạch-ThủyTinh	TÁM	4- Tứ Lục - Mộc Tinh
BA	9- Cửu Tử - Hỏa Tinh	CHÍN	3- Tam Bích - Mộc Tinh
TƯ	8- Bát Bạch- Thổ Tinh	MƯỜI	2- Nhị Hắc - Thổ Tinh
NĂM	7- Thất Xích- KimTinh	MƯỜI MỘT	1- Nhất Bạch- Thủy Tinh
SÁU	6- Lục Bạch- Kim Tinh	MƯỜI HAI	9- Cửu Tử - Hỏa Tinh

CỬU TINH NĂM TÂN HỢI (2031)

Niên Mệnh: Ngũ Hoàng - Thổ Tinh

(Khí âm: Nhất Bạch- Thủy Tinh)

Thuộc loại "Bất Định" (5- 1)- Thời Vận bình thường đối với Nam,
bất lợi đối với Nữ.

Thiên Địa "Phục Ngâm", thời vận ngưng đọng.

Mọi việc kém hanh thông. Việc lớn không nên tiến hành

<p><u>Tứ Lục</u> (4) Thổ Tinh (ThiênTốn- ĐịaTốn) <i>(Phục ngâm)</i></p>	<p><u>Cửu Tử</u> (9) Hỏa Tinh (ThiênLy- ĐịaLy) <i>(Phục ngâm)</i></p>	<p><u>Nhi Hắc</u> (2) Thổ Tinh (ThiênKhôn- ĐịaKhôn) <i>(Phục ngâm)</i></p>															
<p><u>Tam Bích</u> (3) Thổ Tinh (ThiênChấn- ĐịaChấn) <i>(Phục ngâm)</i></p>	<table style="width: 100%; border-collapse: collapse;"> <tr> <td style="width: 33%; border: none;">Tốn</td> <td style="width: 33%; border: none;">Ly</td> <td style="width: 33%; border: none;">Khôn</td> </tr> <tr> <td colspan="3" style="border: none;">Ngũ Hoàng</td> </tr> <tr> <td style="width: 33%; border: none;">Chấn</td> <td style="width: 33%; border: none;">(5)</td> <td style="width: 33%; border: none;">Đoài</td> </tr> <tr> <td colspan="3" style="border: none;">THỔ</td> </tr> <tr> <td style="width: 33%; border: none;">Cấn</td> <td style="width: 33%; border: none;">Khảm</td> <td style="width: 33%; border: none;">Càn</td> </tr> </table>	Tốn	Ly	Khôn	Ngũ Hoàng			Chấn	(5)	Đoài	THỔ			Cấn	Khảm	Càn	<p><u>Thất Xích</u> (7) Kim Tinh (ThiênĐoài- ĐịaĐoài) <i>(Phục ngâm)</i></p>
Tốn	Ly	Khôn															
Ngũ Hoàng																	
Chấn	(5)	Đoài															
THỔ																	
Cấn	Khảm	Càn															
<p><u>Bát Bạch</u> (8) Thổ Tinh (ThiênCấn- ĐịaCấn) <i>(Phục ngâm)</i></p>	<p><u>Nhất Bạch</u> (1) Thủy Tinh (ThiênKhảm- ĐịaKhảm) <i>(Phục ngâm)</i></p>	<p><u>Lục Bạch</u> (6) Kim Tinh (ThiênCàn- ĐịaCàn) <i>(Phục ngâm)</i></p>															

Các hướng Cát Lợi: Chính Nam, Đông Bắc, Tây Nam, Chính Bắc.

Hướng tốt nhất: Chính Nam

Các Hướng Hung kỵ: Chính Đông, Đông Nam (bị khắc chế).

Chính Tây, Tây Bắc (sinh xuất).

Đích sát hướng: Chính Đông

LỊCH NĂM NHÂM TÝ (2032)
(Tứ Lục - Mộc Tinh)
(Tang Đố Mộc khắc Ôc Thượng Thổ)

THÁNG ÂM (TênCan Chi)	TH. DƯƠNG tương ứng	CAN CHI Mồng Một	NGÀY TIẾT KHÍ	
			Đầu tháng	Cuối tháng
<u>ThángGiêng(Đù)</u> (Th.Nhâm Dần)	Từ: 11/ 2/ 2032 Đến:11/ 3/ 2032	Đinh Hợi Th.sao Giác	Âm ước: M.9 (Vũ Thủy)- G.Tị	Sâu Nở: 24 (KinhTrập)- G.Thìn
<u>ThángHai (Th.)</u> (Th.Quý Mão)	Từ: 12/ 3/ 2032 Đến: 9/ 4/ 2032	Đinh Tị Th.sao Cang	Giữa Xuân:M.9 (XuânPhân)-G.Tị	Trong Sáng: 24 (ThanhMinh)-G.Mùi
<u>ThángBa (Th.)</u> (Th.Giáp Thìn)	Từ: 10/ 4/ 2032 Đến: 8/ 5/ 2032	Bính Tuất Th.sao Đê	Mưa Rào: M.10 (Cốc Vũ)-G.Tuất	Vào Hè: 26 (Lập Hạ)-Giờ Mão
<u>ThángTư (Đù)</u> (Th. Ất Tỵ)	Từ: 9/ 5/ 2032 Đến: 7/ 6/ 2032	Ất Mão Th.sao Phòng	Kết Hat: 12 (TiểuMãn)-G.Tuất	Tua Rua: 28 (MangChùng)-G.Tị
<u>ThángNăm(Th.)</u> (Th.Bính Ngọ)	Từ: 8/ 6/ 2032 Đến: 6/ 7/ 2032	Ất Dậu Th.sao Tâm	Giữa Hè: 14 (Hạ Chí)-Giờ Dần	Nắng Oi: 29 (TiểuThử)-Giờ Tuất
<u>ThángSáu (Đù)</u> (Th. Đinh Mùi)	Từ: 7/ 7/ 2032 Đến: 5/ 8/ 2032	Giáp Dần Th.sao Vĩ		Nắng gắt: 16 (Đại Thử)-G. Mùi
<u>ThángBảy (Đù)</u> (Th. Mậu Thân)	Từ: 6/ 8/ 2032 Đến: 4/ 9/ 2032	Giáp Thân Th.sao Cơ	SangThu: M.2 (LậpThu)-G.Mão	Mưa Ngâu: 17 (Xử Thử)- G. Hợi
<u>ThángTám (Th.)</u> (Th. Kỷ Dậu)	Từ: 5/ 9/ 2032 Đến:3/10/ 2032	Giáp Dần Th.sao Đẩu	Nắng Nhất: M.3 (Bạch Lộ)-G.Tị	Giữa Thu: 18 (Thu Phân)-G.Tuất
<u>ThángChín (Đù)</u> (Th.Canh Tuất)	Từ: 4/10/ 2032 Đến: 2/11/2032	Quý Mùi Th.sao Ngưu	Mát Mè: M.5 (Hàn Lộ)-G.Sửu	Sương Giáng: 20 Giờ Dần
<u>ThangMười(Đù)</u> (Th. Tân Hợi)	Từ: 3/11/ 2032 Đến 2/12/ 2032	Quý Sửu Th.sao Nữ	SangĐông: M.5 (LậpĐông)-G.Dần	Hạnh Hèo: 20 (TiểuTuyết).G.Sửu
<u>ThángMột (Th.)</u> (Th. Nhâm Tý)	Từ: 3/12/ 2032 Đến:31/12/ 2032	Quý Mùi Th.sao Hư	Khô úa: M.4 (ĐạiTuyết)G.Hợi	GiữaĐông: 19 (ĐôngChí)-G.Thân
<u>ThángChạp(Đù)</u> (Th. Quý Sửu)	Từ: 1/ 1/ 2033 Đến: 30/ 1/2033	Nhâm Tý Th.sao Ngụy	ChómRét: M.5 (Tiểu Hàn)-G.Tị	Giá Rét: 20 (Giá Rét)-G.Sửu

CỬU TINH CÁC THÁNG NĂM NHÂM TÝ (2032)

Tháng	Cửu Tinh	Tháng	Cửu Tinh
GIÊNG	8- Bát Bạch- Thổ Tinh	BẢY	2- Nhị Hác - Thổ Tinh
HAI	7- Thất Xích- Kim Tinh	TÁM	1- Nhất Bạch- Thủy Tinh
BA	6- Lục Bạch- Kim Tinh	CHÍN	9- Cửu Tử - Hỏa Tinh
TƯ	5- Ngũ Hoàng- ThổTinh	MƯỜI	8- Bát Bạch- Thổ Tinh
NĂM	4- Tứ Lục - Mộc Tinh	MƯỜI MỘT	7- Thất Xích- KimTinh
SÁU	3- Tam Bích - Mộc Tinh	MƯỜI HAI	6- Lục Bạch- Kim Tinh

CỬU TINH NĂM NHÂM TÝ (2032)**Riên Mệnh: Tứ Lục - Mộc Tinh****(Khí âm: Nhị Hắc- Thổ Tinh)****Thuộc loại "Hư Phối" (4- 2)-Thuộc hai Quẻ "Tốn-Khôn"****Thời Vận xấu (Đại Hung)****Việc nhỏ và thông thường có thể tiến hành,
việc lớn không nên làm ngay, nên chờ thời.**

Tam Bích (3) Mộc Tinh (ThiênChấn-ĐịaTốn) (Đồng Hành)	BátBach (8) Thổ Tinh (ThiênCấn- ĐịaLy) (Hỏa sinh Thổ)			Nhất Bạch (1) ThủyTinh (ThiênKhảm-ĐịaKhôn) (Thổ khắc Thủy)
Nhi Hắc (2) Thổ Tinh (ThiênKhôn-ĐịaChấn) (Mộc khắc Thổ)	Tốn	Ly	Khôn	Lục Bạch (6) Kim Tinh (ThiênCàn-ĐịaĐoài) (Đồng Hành)
	Chấn	Tứ Lục (4) MỘC	Đoài	
	Cấn	Khảm	Càn	
Thất Xích (7) KimTinh (ThiênĐoài-ĐịaCấn) (Thổ sinh Kim)	Cửu Tử (9) Hỏa Tinh (ThiênLy-ĐịaKhảm) (Thủy khắc Hỏa)			Ngũ Hoàng (5) Thổ Tinh (ThiênKhôn-ĐịaCàn) Thổ sinh Kim

Hướng Cát lợi: Đông Nam, Tây Nam, Chính Nam,**Chính Đông, Tây Bắc.****Đại Cát hướng : Tây Nam****Các Hướng Hung kỵ: Đông.Bắc, Chính Tây, (Bị khắc chế).****Chính Bắc (sinh xuất)****Đích sát hướng: Chính Tây.**

LỊCH NĂM QUÝ SỬU (2033)
(Tam Bích - Mộc Tinh)
(Tang Đố Mộc khắc Ôc Thượng Thổ)

THÁNG ÂM (Tên Can Chi)	THÁNG DƯƠNG tương ứng	CAN CHI Móng một	NGÀY TIẾT KHÍ	
			Đầu tháng	Cuối tháng
<u>Tháng Giêng (Th.)</u> (Th. Giáp Dần)	Từ: 31/ 1/ 2033 Đến: 28/ 2/ 2033	Nhâm Ngọ Th. sao Thất	<u>Đầu Xuân: M.4</u> (Lập Xuân)-G.Tuất	<u>Âm Uớt: 19</u> (Vũ Thủy)-G.Thân
<u>Tháng Hai (Đủ)</u> (Th. Ất Mão)	Từ: 1/ 3/ 2033 Đến: 30/ 3/ 2033	Tân Hợi Th.Sao Bích	<u>Sâu Nở: M.5</u> Kinh Trập)-G.Mùi	<u>Giữa Xuân: 20</u> (Xuân Phân)-G.Thân
<u>Tháng Ba (Th.)</u> (Th. Bính Thìn)	Từ: 31/ 3/ 2033 Đến: 28/ 4/ 2033	Tân Tị Th. sao Khuê	<u>Thanh Minh: M.5</u> Giờ Tuất	<u>Mưa Rào: 21</u> (Cốc Vũ)-G. Sửu
<u>Tháng Tư (Th.)</u> (Th. Đinh Tỵ)	Từ: 29/ 4/ 2033 Đến: 27/ 5/ 2033	Canh Tuất Th. sao Lâu	<u>Vào Hè: M.7</u> (Lập Hạ)-G. Ngọ	<u>Kết Hạt: 23</u> (Tiểu Mãn) G.Sửu
<u>Tháng Năm (Đủ)</u> (Th. Mậu Ngọ)	Từ: 28/ 5/ 2033 Đến: 26/ 6/ 2033	Kỷ Mão Th. sao Vị	<u>Tua Rùa: M.9</u> Mang Chủng)-G.Thân	<u>Giữa Hè: 25</u> (Hạ Chí)-Giờ Tị
<u>Tháng Sáu (Th.)</u> (Th. Kỷ Mùi)	Từ: 27/ 6/ 2033 Đến 25/ 7/ 2033	Kỷ Dậu Th. sao Mão	<u>Nắng Oi: 11</u> <u>Tiểu Thử)- G.Sửu</u>	<u>Nắng Gát: 26</u> (Đại Thử)- G.Tuất
<u>Tháng Bảy (Đủ)</u> (Th. Canh Thân)	Từ: 26/ 7/ 2033 Đến: 24/ 8/ 2033	Mậu Dần Th. sao Tắt	<u>Sang Thu: 13</u> (Lập Thu)-G.Ngọ	<u>Mưa Ngâu: 29</u> (Xử Thử)- G. Dần
<u>Tháng Tám (Th.)</u> (Th. Tân Dậu)	Từ: 25/ 8/ 2033 Đến: 22/ 9/ 2033	Mậu Thân Th.sao Chủy	<u>Nắng Nhat: 14</u> Bach Lộ)-G. Thân	
<u>Tháng Chín (Đủ)</u> (Th. Nhâm Tuất)	Từ: 23/ 9/ 2033 Đến: 22/10/2033	Đinh Sửu Th. sao Sâm	<u>Giữa Thu: M.1</u> (Thu Phân)- G.Tý	<u>Mát Mẻ: 16</u> (Hàn Lộ)-G. Thìn
<u>Thang Mười (Đủ)</u> (Th. Quý Hợi)	Từ: 23/ 10/2033 Đến: 21/11/2033	Đinh Mùi Th. sao Tinh	<u>Sương Giáng: M.1</u> Giờ Tị	<u>Đầu Đông: 16</u> (Lập Đông)-G. Tị
<u>Tháng Một (Đủ)</u> (Th. Giáp Tý)	Từ: 22/11/ 2033 Đến:21/12/ 2033	Đinh Sửu Th. sao Quỳ	<u>Hạnh Hèo:M.1</u> (Tiểu Tuyết)-G.Thìn	<u>Khô úa (Đ.Tuyết): 16</u> <u>Giữa Đông: 30</u>
<u>Tháng Một-Nhuân</u> (Thiếu)	Từ: 22/12/ 2033 Đến:19/ 1/ 2034	Đinh Mùi Th. sao Quỳ	<u>Chóm Rét: 15</u> Tiểu Han)-G.Thân	
<u>Tháng Chạp(Đủ)</u> (Th. Ất Sửu)	Từ: 20/ 1/ 2034 Đến: 18/ 2/ 2034	Bính Tý Th. sao Liễu	<u>Giá Rét: M.1</u> (Đại Hàn)-G.Dần	<u>Sang Xuân: 16</u> <u>Âm Uớt: 30</u> (Vũ Thủy)- G. Hợi

CỬU TINH CÁC THÁNG NĂM QUÝ SỬU (2033)

Tháng	Cửu Tinh	Tháng	Cửu Tinh
GIÊNG	5- Ngũ Hoàng- Thổ Tinh	BẢY	8- Bát Bạch- Thổ Tinh
HAI	4- Tứ Lục - Mộc Tinh	TÁM	7- Thất Xích- Kim Tinh
BA	3- Tam Bích - Mộc Tinh	CHÍN	6- Lục Bạch- Kim Tinh
TƯ	2- Nhị Hắc - Thổ Tinh	MƯỜI	5- Ngũ Hoàng- Thổ Tinh
NĂM	1- Nhất Bạch- Thủy Tinh	MƯỜI MỘT	4- Tứ Lục - Mộc Tinh
SÁU	9- Cửu Tử - Hỏa Tinh	MƯỜI HAI	3- Tam Bích - Mộc Tinh

CỬU TINH NĂM QUÝ SỬU (2033)**Riên Mệnh: Tam Bích - Mộc Tinh**

(Khí âm: Tam Bích - Mộc Tinh)

Thiên Khí "Phục Ngâm" (3-3)-Thuộc hai Quẻ "Chấn-Chấn",

Thiên về Dương Mộc. Thiên Vận ít biến động.

Lợi cho mùa màng. Thiên cơ tốt, thời vận của việc thiên.Mọi việc tiến hành bình thường.

<u>Nhi Hắc</u> (2) Thổ Tinh (Thiên Khôn-Địa Tốn) (Mộc khắc Thổ)	<u>Thất Xích</u> (7) Kim Tinh (Thiên Đoài- Địa Ly) (Hỏa khắc Kim)			<u>Cửu Tử</u> (9) Hỏa Tinh (Thiên Ly-Địa Khôn) (Hỏa sinh Thổ)
<u>Nhất Bạch</u> (1) Thủy Tinh (Thiên Khảm-Địa Chấn) (Thủy sinh Mộc)	Tốn	Ly	Khôn	<u>Ngũ Hoàng</u> (5) Thổ Tinh (Thiên Khôn-Địa Đoài) (Thổ sinh Kim)
	Chấn	Tam Bích (3) MỘC	Đoài	
	Cấn	Khảm	Càn	
<u>Lục Bạch</u> (6) Kim Tinh (Thiên Càn- Địa Cấn) (Thổ sinh Kim)	<u>Bát Bạch</u> (8) Thổ Tinh (Thiên Thổ- Địa Khảm) (Thổ khắc Thủy)			<u>Tứ Lục</u> (4) Mộc Tinh (Thiên Tốn-Địa Càn) (Kim khắc Mộc)

Hướng sinh vượng: Chính Đông, Tây Bắc, Chính Tây,
Chính Bắc, Đông Nam.Đại Cát hướng: Chính Đông.Các Hướng Hung kỵ: Chính Nam, Tây Nam, Đông Bắc.Đích sát hướng: chính Nam.

LỊCH NĂM GIÁP DẦN (2034)
(Nhị Hắc - Thổ Tinh)
(Đại Khê Thủy khắc Sơn Hạ Hỏa)

THÁNG ÂM (Tên Can Chi)	TH.DƯƠNG tương ứng	CAN CHI Mồng một	NGÀY TIẾT KHÍ	
			Đầu tháng	Cuối tháng
Th.Giêng (Th.) (Th.Bính Dần)	Từ: 19/ 2/ 2034 Đến: 19/ 3/ 2034	Bính Ngọ <u>Sao Tinh</u>	Sáu Nờ: 15 (KinhTrập)- G.Tuất	
Tháng Hai (Đủ) (Th. Đinh Mão)	Từ: 20/ 3/ 2034 Đến: 18/ 4/ 2034	Ât Hợi <u>Sao Trương</u>	Giữa Xuân: M.1 (XuânPhán)-G.Hợi	Trong Sáng: 17 (ThanhMinh)-G.Sửu
Tháng Ba (Th.) (Th.Mậu Thìn)	Từ: 19/ 4/ 2034 Đến: 17/ 5/ 2034	Ât Tị <u>Sao Dục</u>	Mưa Rào: M.2 (Cốc Vũ)-G. Thìn	Vào Hè: 17 (Lập Hạ)-Giờ Dậu
Tháng Tư (Th.) (Th. Kỷ Ty)	Từ: 18/ 5/ 2034 Đến: 15/ 6/ 2034	Giáp Tuất <u>Sao Chẩn</u>	Kết Hat: M.4 (TiểuMãn)-G.Mão	Tua Rùa: 19 (MangChùng)-G.Hợi
Tháng Năm (Đủ) (Th.Canh Ngọ)	Từ: 16/ 6/ 2034 Đến: 15/ 7/ 2034	Quý Mão <u>Sao Giác</u>	Giữa Hè: M.6 (Hạ Chí)-G. Mùi	Nắng Oi: 22 (TiểuThử)-G. Thìn
Tháng Sáu (Th.) (Th. Tân Mùi)	Từ: 16/ 7/ 2034 Đến: 13/ 8/ 2034	Quý Dậu <u>Sao Cang</u>	Nắng Gát: M.8 (ĐạiThử)- G.Sửu	Sang Thu: 23 (LậpThu)-G. Dậu
Tháng Bảy (Đủ) (Th.Nhâm Thân)	Từ: 14/ 8/ 2034 Đến: 12/ 9/ 2034	Nhâm Dần <u>Sao Đê</u>	Mưa Ngâu: 10 (XửThử)- G. Thìn	Nắng Nhat: 25 (Bach Lô) -G.Hợi
Tháng Tám (Th.) (Th. Quý Dậu)	Từ: 13/ 9/ 2034 Đến: 11/ 10/ 2034	Nhâm Thìn <u>Sao Phòng</u>	Giữa Thu: 11 (ThuPhán)- G.Mão	Mát Mẻ: 26 (Hàn Lộ)-G.Mùi
Tháng Chín (Đủ) (Th.Giáp Tuất)	Từ: 12/ 10/ 2034 Đến: 10/ 11/ 2034	Tân Sửu <u>Sao Tâm</u>	Sương Giáng: 12 Giờ Thân	Sang Đông: 27 (LậpĐông)-G.Thân
Tháng Mười (Đủ) (Th. Ât Hợi)	Từ: 11/ 11/ 2034 Đến: 10/ 12/ 2034	Tân Mùi <u>Sao Vị</u>	Hạnh Heo: 12 (TiểuTuyết)-G.Mùi	Khô úa: 27 (Đại Tuyết)-G.Tị
Tháng Một (Th.) (Th. Bính Tý)	Từ: 11/ 12/ 2034 Đến: 8/ 1/ 2035	Tân Sửu <u>Sao Cơ</u>	Giữa Đông: 12 (ĐôngChí)-G.Dần	Chớm Rét: 26 (TiểuHàn)-G.Tuất
Tháng Chạp (Đủ) (Th. Đinh Sửu)	Từ: 9/ 1/ 2035 Đến: 7/ 2/ 2035	Canh Ngọ <u>Sao Đẩu</u>	Giá Rét: 12 (Đại Hàn)-G.Mùi	Sang Xuân: 27 (LậpXuân)-G.Thìn

CỬU TINH CÁC THÁNG NĂM GIÁP DẦN (2034)

Tháng	Cửu Tinh	Tháng	Cửu Tinh
GIÊNG	2- Nhị Hắc - Thổ Tinh	BẢY	5- Ngũ Hoàng- Thổ Tinh
HAI	1- Nhất Bạch-Thủy Tinh	TÁM	4- Tứ Lục - Mộc Tinh
BA	9- Cửu Tử - Hỏa Tinh	CHÍN	3- Tam Bích - Mộc Tinh
TƯ	8- Bát Bạch- Thổ Tinh	MƯỜI	2- Nhị Hắc - Thổ Tinh
NĂM	7- Thất Xích- Kim Tinh	MƯỜI MỘT	1- Nhất Bạch- Thủy Tinh
SÁU	6- Lục Bạch- Kim Tinh	MƯỜI HAI	9- Cửu Tử - Hỏa Tinh

CỬ TINH NĂM GIÁP DẦN (2034)

Riên Mệnh: Nhị Hắc - Thổ Tinh

(Khí âm: Tứ Lục- Mộc Tinh)

Thuộc loại "Hư Phối" (2- 4)-Thuộc hai Quẻ "Khôn-Tốn"

Vận Khí rất xấu (đại Hung)

(Bất lợi cho việc triển khai những công việc lớn)

<p><u>Nhất Bạch</u> (1) Thủy Tinh (<u>ThiênKhâm-ĐịaTốn</u>) (Thủy sinh Mộc)</p>	<p><u>Lục Bạch</u> (6) Kim Tinh (<u>ThiênCàn-ĐịaLy</u>) (Hỏa khắc Kim)</p>	<p><u>Bát Bạch</u> (8) Thổ Tinh (<u>ThiênCấn- Địa Khôn</u>) (Đồng Hành)</p>									
<p><u>Cử Tử</u> (9) Hỏa Tinh (<u>ThiênLy- ĐịaChấn</u>) (Mộc sinh Hỏa)</p>	<table border="1" style="width: 100%; border-collapse: collapse; text-align: center;"> <tr> <td style="width: 33%;">Tốn</td> <td style="width: 33%;">Ly</td> <td style="width: 33%;">Khôn</td> </tr> <tr> <td style="width: 33%;">Chấn</td> <td style="width: 33%;">Nhị Hắc (2) THỔ</td> <td style="width: 33%;">Đoài</td> </tr> <tr> <td style="width: 33%;">Cấn</td> <td style="width: 33%;">Khâm</td> <td style="width: 33%;">Càn</td> </tr> </table>	Tốn	Ly	Khôn	Chấn	Nhị Hắc (2) THỔ	Đoài	Cấn	Khâm	Càn	<p><u>Tứ Lục</u> (4) Mộc Tinh (<u>ThiênTốn-ĐịaĐoài</u>) (Kim khắc Mộc)</p>
Tốn	Ly	Khôn									
Chấn	Nhị Hắc (2) THỔ	Đoài									
Cấn	Khâm	Càn									
<p><u>Ngũ Hoàng</u> (5) Thổ Tinh (<u>ThiênKhôn- ĐịaCấn</u>) (Đồng Hành)</p>	<p><u>Thất Xích</u> (7) Kim Tinh (<u>ThiênĐoài-ĐịaKhâm</u>) (Kim sinh Thủy)</p>	<p><u>Tam Bích</u> (3) Mộc Tinh (<u>ThiênChấn- ĐịaCàn</u>) (Kim khắc Mộc)</p>									

Hướng sinh vượng: Tây Nam, Đông Bắc, Đông Nam., Chính Đông.

Đại Cát hướng : Tây Nam.

Các Hướng Hung kỵ: Chính Tây, Tây Bắc, chính Bắc, chính Nam.

Đích sát hướng: Chính Tây

LỊCH NĂM ÂT MÃO (2035)
(Nhất Bạch - Thủy Tinh)
(Đại Khê Thủy khắc Sơn Hạ Hỏa)

THÁNG ÂM (Tên Can Chi)	TH. DƯƠNG tương ứng	CAN CHI Mồng một	NGÀY TIẾT KHÍ	
			Đầu tháng	Cuối tháng
<u>Tháng Giêng (Đùi)</u> (Th. Mậu Dần)	Từ: 8 / 2 / 2035 Đến: 9 / 3 / 2035	Canh Tý <u>Sao Ngưu</u>	<u>Âm ướt: 12</u> (Vũ Thủy)-G. Dần	<u>Sầu Nở: 27</u> (Kinh Tráp)- G. Sửu
<u>Tháng Hai (Th.)</u> (Th. Kỷ Mão)	Từ: 10 / 3 / 2035 Đến: 7 / 4 / 2035	Canh Ngọ <u>Sao Nữ</u>	<u>Giữa Xuân: 12</u> (Xuân Phán)-G. Dần	<u>Trong Sáng: 27</u> (Thanh Minh)-G. Mão
<u>Tháng Ba (Đùi)</u> (Th. Canh Thìn)	Từ: 8 / 4 / 2035 Đến: 7 / 5 / 2035	Kỷ Hợi <u>Sao Hư</u>	<u>Mưa Rào: M.3</u> (Cốc Vũ)-G. Mùi	<u>Vào Hè: 28</u> (Lập Hạ)-Giờ Tý
<u>Tháng Tư (Th.)</u> (Th. Tân Ty)	Từ: 8 / 5 / 2035 Đến: 5 / 6 / 2035	Kỷ tị <u>Sao Ngụy</u>	<u>Kết Hạt: 14</u> (Tiểu Mãn)-G. Ngọ	
<u>Tháng Năm (Th.)</u> (Th. Nhâm Ngọ)	Từ: 6 / 6 / 2035 Đến: 4 / 7 / 2035	Mậu Tuất <u>Sao Thất</u>	<u>Tua Rùa: M.1</u> (Mang Chùng)-G. Dần	<u>Giữa Hè: 16</u> (Hạ Chí)-G. Tuất
<u>Tháng Sáu (Đùi)</u> (Th. Quý Mùi)	Từ: 5 / 7 / 2035 Đến: 3 / 8 / 2035	Đinh Mão <u>Sao Bích</u>	<u>Nắng Oi: M.3</u> (Tiểu Thử)-G. Mùi	<u>Nắng Gát: 19</u> (Đại Thử)- G. Thìn
<u>Tháng Bảy (Th.)</u> (Th. Giáp Thân)	Từ: 4 / 8 / 2035 Đến: 1 / 9 / 2035	Đinh Dậu <u>Sao Khuê</u>	<u>Sang Thu: M.4</u> (Lập Thu)- G. Tý	<u>Mưa Ngâu: 20</u> (Xử Thử)- G. Mùi
<u>Tháng Tám (Th.)</u> (Th. Ất Dậu)	Từ: 2 / 9 / 2035 Đến: 30 / 9 / 2035	Bính Dần <u>Sao Lâu</u>	<u>Nắng Nhat: M.7</u> (Bạch Lộ)-G. Dần	<u>Giữa Thu: 22</u> (Thu Phán)- G. Ngọ
<u>Tháng Chín (Đùi)</u> (Th. Bính Tuất)	Từ: 1 / 10 / 2035 Đến: 30 / 10 / 2035	Ất Mùi <u>Sao Vi</u>	<u>Mát Mẻ: M.8</u> (Hàn Lộ)-G. Dậu	<u>Sương Giáng: 23</u> Giờ Hợi
<u>Tháng Mười (Đùi)</u> (Th. Đinh Hợi)	Từ: 31 / 10 / 2035 Đến: 29 / 11 / 2035	Ất Sửu <u>Sao Mão</u>	<u>Sang Đông: M.8</u> (Lập Đông)-G. Hợi	<u>Hạnh Héo: 23</u> (Tiểu Tuyết)-G. Tuất
<u>Tháng Một (Th.)</u> (Th. Mậu Tý)	Từ: 30 / 11 / 2035 Đến: 28 / 12 / 2035	Ất Mùi <u>Sao Nữ</u>	<u>Khô úa: M.8</u> (Đại Tuyết)-G. Thân	<u>Giữa Đông: 23</u> (Đông Chí)-G. Tị
<u>Tháng Chạp (Đùi)</u> (Th. Kỷ Sửu)	Từ: 29 / 12 / 2035 Đến: 27 / 1 / 2036	Giáp Tý <u>Sao Chủ</u>	<u>Chớm Rét: M.9</u> (Tiểu Hàn)-G. Sửu	<u>Giã Rét: 29</u> (Đại Hàn)-G. Tuất

CỬU TINH CÁC THÁNG NĂM ÂT MÃO (2035)

Tháng	Cửu Tinh	Tháng	Cửu Tinh
GIÊNG	8- Bát Bạch- Thổ Tinh	BẢY	2- Nhị Hắc - Thổ Tinh
HAI	7- Thất Xích- Kim Tinh	TÁM	1- Nhất Bạch- Thủy Tinh
BA	6- Lục Bạch- Kim Tinh	CHÍN	9- Cửu Tử - Hỏa Tinh
TƯ	5- Ngũ Hoàng- Thổ Tinh	MƯỜI	8- Bát Bạch- Thổ Tinh
NĂM	4- Tứ Lục - Mộc Tinh	MƯỜI MỘT	7- Thất Xích- Kim Tinh
SÁU	3- Tam Bích - Mộc Tinh	MƯỜI HAI	6- Lục Bạch- Kim Tinh

CỬU TINH NĂM ẤT MÃO (2035)

Niên Mệnh: Nhật Bạch - Thủy Tinh

(Khí âm: Ngũ Hoàng- Thổ Tinh)

Thuộc loại "Bát Định" (1- 5)- Vận Khí đối với Nam là bình thường;
đối với nữ là "tiểu hung"

<u>Cửu Tử</u> (9) Hỏa Tinh (ThiênLy-ĐịaTốn) (Mộc sinh Hỏa)	<u>Ngũ Hoàng</u> (5) Thổ Tinh (ThiênKhôn- ĐịaLy) (Hỏa sinh Thổ)	<u>Thất Xích</u> (7) Kim Tinh (ThiênĐoài- ĐịaKhôn) (Thổ sinh Kim)															
<u>Bát Bạch</u> (8) Thổ Tinh (ThiênCấn-ĐịaChấn) (Mộc khắc Thổ)	<table border="1" style="width: 100%; border-collapse: collapse; text-align: center;"> <tr> <td style="width: 33%;">Tốn</td> <td style="width: 33%;">Ly</td> <td style="width: 33%;">Khôn</td> </tr> <tr> <td style="width: 33%;"></td> <td style="width: 33%;">NhậtBạch</td> <td style="width: 33%;"></td> </tr> <tr> <td style="width: 33%;">Chấn</td> <td style="width: 33%;">(1)</td> <td style="width: 33%;">Đoài</td> </tr> <tr> <td style="width: 33%;"></td> <td style="width: 33%;">THỦY</td> <td style="width: 33%;"></td> </tr> <tr> <td style="width: 33%;">Cấn</td> <td style="width: 33%;">Khảm</td> <td style="width: 33%;">Càn</td> </tr> </table>	Tốn	Ly	Khôn		NhậtBạch		Chấn	(1)	Đoài		THỦY		Cấn	Khảm	Càn	<u>Tam Bích</u> (3) Mộc Tinh (ThiênChấn-ĐịaĐoài) (Kim khắc Mộc)
Tốn	Ly	Khôn															
	NhậtBạch																
Chấn	(1)	Đoài															
	THỦY																
Cấn	Khảm	Càn															
<u>Tứ Lục</u> (4) Mộc Tinh (ThiênTốn-ĐịaCấn) (Mộc khắc Thổ)	<u>Lục Bạch</u> (6) Kim Tinh (ThiênCàn-ĐịaKhảm) (Kim sinh Thủy)	<u>Nhi Hắc</u> (2) Thổ Tinh (ThiênKhôn- ĐịaCàn) (Thổ sinh Kim)															

Hướng sinh vượng: Chính Bắc, Tây Nam

Đại Cát hướng : Chính Bắc

Các hướng Cát Lợi: Đông Bắc, Đông Nam, chính Tây.

Các Hướng Hung kỵ: Chính Nam, Tây Bắc, Chính Đông.

Đích sát hướng: chính Nam.

LỊCH NĂM BÌNH THÌN (2036)
(Cửu Tử - Hỏa Tinh)
(Sa Trung Thổ khắc Dương Liễu Mộc)

Tháng âm (Tên Can Chi)	Th.Dương tương ứng	Can Chi MồngMột	Ngày Tiết Khí	
			Đầu tháng	Cuối tháng
<u>Thg Giêng (Đủ)</u> (Th.Canh Dần)	Từ: 28/ 1/ 2036 Đến: 26/2/ 2036	Giáp Ngọ Th. sao <u>Sâm</u>	<u>Đầu Xuân: M.8</u> (LậpXuân) G.Mùi	<u>Âm ước: 23</u> (Vũ Thủy)-G. Tị
<u>Tháng Hai (Đủ)</u> (Th. Tân Mão)	Từ: 27/ 2/ 2036 Đến: 27/3/ 2036	Giáp Tý Th. sao <u>Tinh</u>	<u>Sáu Nở: M.8</u> (KinhTráp)G. Thìn	<u>GiữaXuân: 23</u> (XuânPhân)-G.Tị
<u>Tháng Ba (Th.)</u> (Th.Nhâm Thìn)	Từ: 28/3 / 2036 Đến:25/ 4/ 2036	Giáp Ngọ Th. sao <u>Quý</u>	<u>ThanhMinh: M.8</u> Giờ Ngọ	<u>Mưa Rào: 23</u> (CốcVũ)- G. Tuất
<u>Tháng Tư (Đủ)</u> (Th.Quý Tỵ)	Từ: 26/ 4/ 2036 Đến:25/ 5/ 2036	Quý Hợi Th. sao <u>Liểu</u>	<u>Vào Hè: 10</u> (Lập Hạ)-G.Mão	<u>Kết Hat: 25</u> (TiểuMãn)-G.Đậu
<u>Tháng Năm(Th.)</u> (Th.Giáp Ngọ)	Từ: 26/ 5/ 2036 Đến:23/ 6/ 2036	Quý Tị Th. sao <u>Tinh</u>	<u>Tua Rua: 11</u> (MangChủng)G. Tị	<u>Giữa Hè: 27</u> (Hạ Chí)-G.Sửu
<u>Tháng Sáu (Th.)</u> (Th. Ất Mùi)	Từ: 24/ 6/ 2036 Đến:22/ 7/ 2036	Nhâm Tuất Th.sao <u>Trương</u>	<u>Nắng Oi: 13</u> (TiểuThử)-G.Tuất	<u>Nắng Gát: 29</u> (ĐạiThử)- G.Mùi
<u>Tháng Sáu Nhuận</u> (Đủ)	Từ: 23/ 7/ 2036 Đến:21/ 8/ 2036	Tân Mão Th.sao <u>Trương</u>		<u>Sang Thu: 16</u> (LậpThu)-G. Mão
<u>Tháng Bảy(Th.)</u> (Th.Bính Thân)	Từ: 22/ 8/ 2036 Đến:19/ 9/ 2036	Tân Dậu Th. sao <u>Dực</u>	<u>MưaNgâu: M.1</u> (XửThử)- G. Tuất	<u>NắngNhật: 17</u> (Bach Lô)-G. Thìn
<u>Tháng Tám(Th.)</u> (Th.Đình Dậu)	Từ: 20/ 9/ 2036 Đến18/10/ 2036	Canh Dần Th.sao <u>Chấn</u>	<u>Giữa Thu: M.3</u> (ThuPhân)- G.Đậu	<u>Mát Mè: 19</u> (Hàn Lộ)-G. Tỵ
<u>Tháng Chín (Đủ)</u> (Th.Mậu Tuất)	Từ: 19/10/ 2036 Đến17/11/ 2036	Kỷ Mùi Th. sao <u>Giác</u>	<u>SươngGiáng: M.5</u> Giờ Dần	<u>Đầu Đông: 20</u> (LậpĐông)-G.Đàn
<u>Tháng Mười (Th)</u> (Th.Kỷ Hợi)	Từ: 18/11/ 2036 Đến16/12/ 2036	Kỷ Sửu Th.Sao <u>Cang</u>	<u>Hanh Heo: M.5</u> (TiểuTuyết)G.Sửu	<u>Khô ủa: 19</u> (Đại Tuyết)-G.Hợi
<u>Tháng Một (Đủ)</u> (Th. Canh Tý)	Từ: 17/12/ 2036 Đến 15/ 1/ 2037	Mậu Ngọ Th. sao <u>Đê</u>	<u>Giữa Đông: M.5</u> (ĐôngChí)-G.Thân	<u>Chớm Rét: 20</u> (TiểuHàn)-G.Thìn
<u>ThángChạp(Đủ)</u> (Th.Tân Sửu)	Từ: 16 / 1/ 2037 Đến:14/ 2/2037	Mậu Tý Th. sao <u>Phùng</u>	<u>Giá Rét: M.5</u> (Đại Hàn)-G.Sửu	<u>Sang Xuân: 19</u> (LậpXuân)-G.Tuất

CỬU TINH CÁC THÁNG NĂM BÌNH THÌN (2036)

Tháng	Cửu Tinh	Tháng	Cửu Tinh
GIÊNG	5- Ngũ Hoàng- Thổ Tinh	BẢY	8- Bát Bạch- Thổ Tinh
HAI	4- Tứ Lục - Mộc Tinh	TÁM	7- Thất Xích- Kim Tinh
BA	3- Tam Bích - Mộc Tinh	CHÍN	6- Lục Bạch- Kim Tinh
TƯ	2- Nhị Hắc - Thổ Tinh	MƯỜI	5- Ngũ Hoàng- Thổ Tinh
NĂM	1- Nhất Bạch- Thủy Tinh	MƯỜI MỘT	4- Tứ Lục - Mộc Tinh
SÁU	9- Cửu Tử - Hỏa Tinh	MƯỜI HAI	3- Tam Bích - Mộc Tinh

CỬU TINH NĂM BÍNH THÌN (2036)

Riên Mệnh: Cửu Tử - Hỏa Tinh

(Khí âm: Lục Bạch- Kim Tinh = Thuộc hai quẻ LY-CAN)

Thuộc loại "Thiên Phối" (9- 6)- Vận Khí loại xấu vừa (tiểu Hung)

(không lợi cho triển khai việc lớn)

<p><u>Bát Bạch</u> (8) Thổ Tinh <u>ThiênCấn- Địa Tốn</u> (Mộc khắc Thổ)</p>	<p><u>Tứ Lục</u> (4) Mộc Tinh <u>ThiênTốn- Địa Ly</u> (Mộc sinh Hỏa)</p>	<p><u>Lục Bạch</u> (6) Kim Tinh <u>ThiênCàn- Địa Khôn</u> (Thổ sinh Kim)</p>									
<p><u>Thất Xích</u> (7) Kim Tinh (ThiênĐoài-ĐịaChấn) (Kim khắc Mộc)</p>	<table style="width: 100%; border-collapse: collapse;"> <tr> <td style="width: 33%;">Tốn</td> <td style="width: 33%;">Ly</td> <td style="width: 33%;">Khôn</td> </tr> <tr> <td style="border-top: 1px solid black;">Chấn</td> <td style="border-top: 1px solid black; text-align: center;">Cửu Tử (9) HỎA</td> <td style="border-top: 1px solid black;">Đoài</td> </tr> <tr> <td style="border-top: 1px solid black;">Cấn</td> <td style="border-top: 1px solid black;">Khảm</td> <td style="border-top: 1px solid black;">Càn</td> </tr> </table>	Tốn	Ly	Khôn	Chấn	Cửu Tử (9) HỎA	Đoài	Cấn	Khảm	Càn	<p><u>Nhi Hắc</u> (2) Thổ Tinh (ThiênKhôn-ĐịaĐoài) (Thổ sinh Kim)</p>
Tốn	Ly	Khôn									
Chấn	Cửu Tử (9) HỎA	Đoài									
Cấn	Khảm	Càn									
<p><u>Tam Bích</u> (3) Mộc Tinh <u>ThiênChấn-ĐịaCấn</u> (Mộc khắc Thổ)</p>	<p><u>Ngũ Hoàng</u> (5) Thổ Tinh (ThiênKhôn-ĐịaKhảm) (Thổ khắc Thủy)</p>	<p><u>Nhất Bạch</u> (1) Thủy Tinh (ThiênKhảm-ĐịaCàn) (Kim sinh Thủy)</p>									

Hướng sinh vượng: Chính Nam, Đông Bắc

Đại Cát hướng : Đông Bắc.

Các hướng Cát Lợi: Chính Đông, Tây Nam,

Hướng bình thường: Chính Bắc, Đông Nam.

Các Hướng Hung kỵ: Tây Bắc, Chính Bắc.

Đích sát hướng: Tây Bắc.

LỊCH NĂM ĐINH TỊ (2037)
(Bát Bạch - Thổ Tinh)
(Sa Trung Thổ khắc Dương Liễu Mộc)

Tháng âm (TênCan Chi)	Th. Dương tương ứng	Can Chi Mồng Một	Ngày Tiết Khí	
			Đầu tháng	Cuối tháng
<u>ThángGiêng(ĐỦ)</u> (Th.Nhâm Dần)	Từ: 15/ 2/ 2037 Đến:16/ 3/ 2037	Mậu Ngọ Sao Tâm	Âm ước: M.4 (VũThủy)- G.Thân	Sâu Nở: 19 (KinhTrập)-G.Mùi
<u>ThángHai(ĐỦ)</u> (Th.Quý Mão)	Từ: 17/ 3/ 2037 Đến:15/ 4/ 2037	Mậu Tý Sao Vị	Giữa Xuân:M.4 (XuânPhân)-G.Mùi	Trong Sáng: 19 (ThanhMinh)-G.Dậu
<u>ThángBa(Th.)</u> (Th.Giáp Thìn)	Từ: 16/ 4/ 2037 Đến:14/ 5/ 2037	Mậu Ngọ Sao Cơ	Mưa Rào: M.5 (Cốc Vũ)-G. Sửu	Vào Hè: 20 (Lập Hạ)-Giờ Ngọ
<u>ThángTư(ĐỦ)</u> (Th. Ất Ty)	Từ: 15/ 5/ 2037 Đến:13/ 6/ 2037	Đinh Hợi Sao Đẩu	Kết Hat: M.7 (TiểuMãn)-G.Tý	Tua Rùa: 22 (MangChủng)-G.Thân
<u>ThángNăm(Th.)</u> (Th.Bính Ngọ)	Từ: 14/ 6/ 2037 Đến:12/ 7/ 2037	Đinh Tị Sao Ngưu	Giữa Hè: M.8 (Hạ Chí)-G. Thìn	Nắng Oi: 24 (TiểuThử)-Giờ Sửu
<u>ThángSáu(Th.)</u> (Th. Đinh Mùi)	Từ: 13/ 7/ 2037 Đến:10/ 8/ 2037	Bính Tuất Sao Nữ	Nắng gắt: 10 (ĐạiThử)-G.Tuất	SangThu: 26 (LậpThu)-G.Ngọ
<u>ThángBảy(ĐỦ)</u> (Th. Mậu Thân)	Từ: 11/ 8/ 2037 Đến: 9/ 9/ 2037	Ất Mão Sao Hư	Mưa Ngâu: 13 (Xử Thử)- G.Sửu	Nắng Nhat: 28 (Bạch Lộ)-G.Mùi
<u>ThángTám(Th.)</u> (Th. Kỷ Dậu)	Từ: 10/ 9/ 2037 Đến:8/10/ 2037	Ất Dậu Sao Ngụy	Giữa Thu: 14 Thu Phân-G.Tý	Mát Mẻ: 29 (Hàn Lộ)-G.Mão
<u>ThángChín(Th)</u> (Th.Canh Tuất)	Từ: 9/10/ 2037 Đến: 6/11/2037	Giáp Dần Sao Thất	SươngGiáng:15 Giờ Tị	
<u>ThangMười(ĐỦ)</u> (Th. Tân Hợi)	Từ: 7/11/ 2037 Đến 6/12/ 2037	Quý Mùi Sao Bích	SangĐông: M.1 (LậpĐông)-G.Tị	Hanh Hèo: 16 Tiểu Tuyết).G.Thìn
<u>ThángMốt(Th.)</u> (Th. Nhâm Tý)	Từ: 7/12/ 2037 Đến: 4/ 1/ 2038	Quý Sửu Sao Khuê	Khô ủa: M.1 (ĐạiTuyết)G.Dần	GiữaĐông: 15 (ĐôngChí)-G.Hợi
<u>ThángChạp(ĐỦ)</u> (Th. Quý Sửu)	Từ: 5/ 1/ 2038 Đến: 3/ 2/ 2038	Nhâm Ngọ Sao Lâu	ChómRét: M.1 (Tiểu Hàn)-G.Mùi	Giá Rét: 16 (Đại Hàn)-G.Thìn

CỬU TINH CÁC THÁNG NĂM ĐINH TỊ (2037)

Tháng	Cửu Tinh	Tháng	Cửu Tinh
GIÊNG	2- Nhi Hắc - Thổ Tinh	BẢY	5- Ngũ Hoàng- ThổTinh
HAI	1- NhấtBạch-ThủyTinh	TÁM	4- Tứ Lục - Mộc Tinh
BA	9- Cửu Tử - Hỏa Tinh	CHÍN	3- Tam Bích - Mộc Tinh
TƯ	8- Bát Bạch- Thổ Tinh	MƯỜI	2- Nhị Hắc - Thổ Tinh
NĂM	7- Thất Xích- KimTinh	MƯỜI MỘT	1- Nhất Bạch- Thủy Tinh
SÁU	6- Lục Bạch- Kim Tinh	MƯỜI HAI	9- Cửu Tử - Hỏa Tinh

CỬU TINH NĂM ĐINH TỊ (2037)**Riên Mệnh: Bát Bạch - Thổ Tinh****(Khí âm: Thất Xích- Kim Tinh , Thuộc hai quẻ (CÂN- ĐOÀI)
Thuộc loại "Chính Phối" (8- 7)- Vận Khí loại Rất tốt (Đại Cát)****(Lợi cho triển khai mọi công việc lớn nhỏ)**

<u>Thất Xích</u> (7) Kim Tinh (ThiênĐoài- ĐịaTốn) (Kim khắc Mộc)	<u>Tam Bích</u> (3) Mộc Tinh (ThiênChấn- ĐịaLy) (Mộc sinh Hỏa)			<u>Ngũ Hoàng</u> (5) ThổTinh (ThiênKhôn-ĐịaKhôn) (Phục Ngâm)
<u>Lục Bạch</u> (6) Kim Tinh (ThiênCàn-ĐịaChấn) (Kim khắc Mộc)	Tốn	Ly	Khôn	<u>Nhất Bạch</u> (1) Thủy Tinh (ThiênKhảm-ĐịaĐoài) (Kim sinh Thủy)
	Chấn	BátBạch (8) THỔ	Đoài	
	Cấn	Khảm	Càn	
<u>Nhi Hắc</u> (2) Thổ Tinh (ThiênKhôn-ĐịaCấn) (Đồng Hành)	<u>Tứ Lục</u> (4) Mộc Tinh (ThiênTốn-ĐịaKhảm) (Thủy sinh Mộc)			<u>Cửu Tử</u> (9) HỏaTinh (ThiênLy- ĐịaCàn) (Hỏa khắc Kim)

Hướng sinh vượng: Đông Bắc, Tây Bắc, Tây Nam.**Đại Cát hướng : Đông Bắc.****Các hướng Cát Lợi: Đông Nam, Chính Đông.****Các Hướng Hung kỵ: Chính Bắc, Chính Nam.****Đích sát hướng: Chính Bắc.**

LỊCH NĂM MẬU NGỌ (2038)
(Thất Xích - Kim Tinh)
(Thiên Thượng Hỏa khắc Sa Trung Kim)

THÁNG ÂM (Tên Can Chi)	TH. DƯƠNG tương ứng	CAN CHI Mông một	NGÀY TIẾT KHÍ	
			Đầu tháng	Cuối tháng
<u>Tháng Giêng (Đủ)</u> (Th. Giáp Dần)	Từ: 4 / 2 / 2038 Đến: 5 / 3 / 2038	Nhâm Tý Sao Vị	<u>Lập Xuân: M.1</u> <u>Vũ Thủy: 15</u>	<u>Sáu Nở: 30</u> (Kinh Tráp)-G. Tuất
<u>Tháng Hai (Đủ)</u> (Th. Ất Mão)	Từ: 6 / 3 / 2038 Đến: 4 / 4 / 2038	Nhâm Ngọ Sao Mão	<u>Giữa Xuân: 15</u> XuânPhân)GTuất	
<u>Tháng Ba (Th.)</u> (Th. Bính Thìn)	Từ: 5 / 4 / 2038 Đến: 3 / 5 / 2038	Nhâm Tý Sao Tất	<u>Thanh Minh: M.1</u> Giờ Tý	<u>Mưa Rào: 16</u> (Cốc Vũ)-G. Thìn
<u>Tháng Tư (Đủ)</u> (Th. Đinh Tỵ)	Từ: 4 / 5 / 2038 Đến: 2 / 6 / 2038	Tân Tị Sao Chủy	<u>Vào Hè: M.2</u> (Lập Hạ)-G. Dậu	<u>Kết Hat: 18</u> (Tiểu Mãn) G. Mão
<u>Tháng Năm (Th.)</u> (Th. Mậu Ngọ)	Từ: 3 / 6 / 2038 Đến: 1 / 7 / 2038	Tân Hợi Sao Sâm	<u>Tua Rua: M.3</u> (Mang Chủng)G.Hợi	<u>Giữa Hè: 19</u> (Hạ Chử)-Giờ Mùi
<u>Tháng Sáu (Đủ)</u> (Th. Kỷ Mùi)	Từ: 2 / 7 / 2038 Đến 31 / 7 / 2038	Canh Thìn Sao Tinh	<u>Nắng Oi: M.6</u> Tiểu Thử)- G. Thìn	<u>Nắng Gát: 22</u> (Đại Thử)- G. Sửu
<u>Tháng Bảy (Th.)</u> (Th. Canh Thân)	Từ: 1 / 8 / 2038 Đến: 29 / 8 / 2038	Canh Tuất Sao Quĩ	<u>Sang Thu: M.7</u> (Lập Thu)-G. Dậu	<u>Mưa Ngâu: 23</u> (Xử Thử)- G. Thìn
<u>Tháng Tám (Đủ)</u> (Th. Tân Dậu)	Từ: 30 / 8 / 2038 Đến: 28 / 9 / 2038	Kỷ Mão Sao Liễu	<u>Nắng Nhạt: M.9</u> Bach Lô)G. Tuất	<u>Giữa Thu: 25</u> (ThuPhân)- G. Mão
<u>Tháng Chín (Th.)</u> (Th. Nhâm Tuất)	Từ: 29 / 9 / 2038 Đến: 27 / 10 / 2038	Kỷ Dậu Sao Tinh	<u>Mát Mè: 10</u> (Hàn Lộ)-G. Ngọ	<u>Sương Giáng: 25</u> Giờ Thân
<u>Thang Mười (Th.)</u> (Th. Quý Hợi)	Từ: 28 / 10 / 2038 Đến: 25 / 11 / 2038	Mậu Dần Sao Trương	<u>Đầu Đông: 11</u> Lập Đông)-G. Thân	<u>Hạnh Hèo: 26</u> (Tiểu Tuyết)-G. Mùi
<u>Tháng Một (Đủ)</u> (Th. Giáp Tý)	Từ: 26 / 11 / 2038 Đến: 25 / 12 / 2038	Đinh Mùi Sao Dục	<u>Khô úa: 12</u> (Đại Tuyết): G. Thìn	<u>Giữa Đông: 27</u> (Giữa Đông)-G. Dần
<u>Tháng Chạp (Th.)</u> (Th. Ất Sửu)	Từ: 26 / 12 / 2038 Đến: 23 / 1 / 2039	Đinh Sửu Sao Chẩn	<u>Chóm Rét: 11</u> (Tiểu Hàn)-G. Tuất	<u>Giá Rét: 26</u> (Đại Hàn)-G. Mùi

CỬU TINH CÁC THÁNG NĂM MẬU NGỌ (2038)

Tháng	Cửu Tinh	Tháng	Cửu Tinh
GIÊNG	8- Bát Bạch- Thổ Tinh	BẢY	2- Nhị Hắc - Thổ Tinh
HAI	7- Thất Xích- Kim Tinh	TÁM	1- Nhất Bạch- Thủy Tinh
BA	6- Lục Bạch- Kim Tinh	CHÍN	9- Cửu Tử - Hỏa Tinh
TU	5- Ngũ Hoàng- Thổ Tinh	MƯỜI	8- Bát Bạch- Thổ Tinh
NĂM	4- Tứ Lục - Mộc Tinh	MƯỜI MỘT	7- Thất Xích- Kim Tinh
SÁU	3- Tam Bích - Mộc Tinh	MƯỜI HAI	6- Lục Bạch- Kim Tinh

CỬU TINH NĂM MẬU NGỌ (2038)

Riên Mệnh: Thất Xích - Kim Tinh

(Khí âm: Bát Bạch - Thổ Tinh- Thuộc hai Quẻ "Đoài-Cấn")

Khí "Âm thịnh", thuộc loại "Đảo Phôi" (7-8)- Thời vận tốt vừa (Tiểu Cát)

Thuận lợi cho mọi việc, nên triển khai những công việc lớn

<p><u>Luc Bạch</u> (6) Kim Tinh (<u>Thiên Càn-Địa Tốn</u>) (Kim khắc Mộc)</p>	<p><u>Nhi Hắc</u> (2) Thổ Tinh (<u>Thiên Khôn-Địa Ly</u>) (Hỏa sinh Thổ)</p>	<p><u>Tứ Lục</u> (4) Mộc Tinh (<u>Thiên Tốn-Địa Khôn</u>) (Mộc khắc Thổ)</p>									
<p><u>Ngũ Hoàng</u> (5) Thổ Tinh (<u>Thiên Khôn-Địa Chấn</u>) (Mộc khắc Thổ)</p>	<table border="1" style="width: 100%; border-collapse: collapse; text-align: center;"> <tr> <td style="width: 33%;">Tốn</td> <td style="width: 33%;">Ly</td> <td style="width: 33%;">Khôn</td> </tr> <tr> <td style="width: 33%;">Chấn</td> <td style="width: 33%;">Thất Xích (7) KIM</td> <td style="width: 33%;">Đoài</td> </tr> <tr> <td style="width: 33%;">Cấn</td> <td style="width: 33%;">Khảm</td> <td style="width: 33%;">Càn</td> </tr> </table>	Tốn	Ly	Khôn	Chấn	Thất Xích (7) KIM	Đoài	Cấn	Khảm	Càn	<p><u>Cửu Tử</u> (9) Hỏa Tinh (<u>Thiên Ly-Địa Đoài</u>) (Hỏa khắc Kim)</p>
Tốn	Ly	Khôn									
Chấn	Thất Xích (7) KIM	Đoài									
Cấn	Khảm	Càn									
<p><u>Nhất Bạch</u> (1) Thủy Tinh (<u>Thiên Khảm-Địa Cấn</u>) (Thổ khắc Thủy)</p>	<p><u>Tam Bích</u> (3) Mộc Tinh (<u>Thiên Chấn-Địa Khảm</u>) (Thủy sinh Mộc)</p>	<p><u>Bát Bạch</u> (8) Thổ Tinh (<u>Thiên Cấn-Địa Càn</u>) (Thổ sinh Kim)</p>									

Hướng sinh vượng: Chính Đông, Chính Nam, Chính Bắc,
Tây Bắc, Tây Nam.

Đại Cát hướng : Đông Nam.

Các Hướng Hung kỵ: Chính Tây, Đông Bắc.

Địch sát hướng: chính Tây.

LỊCH NĂM KỶ MÙI (2039)
(Lục Bạch - Kim Tinh)
(Thiên Thượng Hỏa khắc Sa Trung Kim)

THÁNG ÂM (Tên Can Chi)	TH. DƯƠNG tương ứng	CAN CHI Mồng một	NGÀY TIẾT KHÍ	
			Đầu tháng	Cuối tháng
<u>Tháng Giêng (Đù)</u> (Th. Bính Dần)	Từ: 24/ 1/ 2039 Đến: 22/ 2/ 2039	Bính Ngọ <u>Th. sao Giác</u>	<u>Đầu Xuân: 12</u> (Lập Xuân)-G.Thìn	<u>Âm ướt: 27</u> (Vũ Thủy)-G.Dần
<u>Tháng Hai (Đù)</u> (Th. Đinh Mão)	Từ: 23/ 2/ 2039 Đến: 24/ 3/ 2039	Bính Tý <u>Th. Sao Cang</u>	<u>Sáu Nở: 12</u> (Kinh Trập)-G.Sửu	<u>Giữa Xuân: 27</u> (Xuân Phán)-G.Sửu
<u>Tháng Ba (Th.)</u> (Th. Mậu Thìn)	Từ: 25/ 3/ 2039 Đến: 22/ 4/ 2039	Bính Ngọ <u>Tháng sao Đê</u>	<u>Thanh Minh: 12</u> Giờ Mão	<u>Mưa Rào: 27</u> (Cốc Vũ)- G. Mùi
<u>Tháng Tư (Đù)</u> (Th. Kỷ Tỵ)	Từ: 23/ 4/ 2039 Đến: 22/ 5/ 2039	Ất Hợi <u>Th. sao Phòng</u>	<u>Vào Hè: 13</u> (Lập Hạ)-G.Tý	<u>Kết Hạt: 29</u> Tiểu Mãn)-G.Ngọ
<u>Tháng Năm (Đù)</u> (Th. Canh Ngọ)	Từ: 23/ 5/ 2039 Đến: 21/ 6/ 2039	Ất Tị <u>Th. sao Tâm</u>	<u>Tua Rùa: 15</u> Mang Chùng)-G.Dần	<u>Giữa Hè: 30</u> (Hạ Chí)-G.Tuất
<u>Th. Năm Nhuận</u> (Thiếu)	Từ: 22/ 6/ 2039 Đến: 20/ 7/ 2039	Ất Hợi <u>Th. sao Tâm</u>		<u>Nắng Oi: 16</u> (Tiểu Thử)- G.Mùi
<u>Tháng Sáu (Đù)</u> (Th. Tân Mùi)	Từ: 21/ 7/ 2039 Đến: 19/ 8/ 2039	Giáp Thìn <u>Th. sao Vị</u>	<u>Nắng Gát: M.3</u> (Đại Thử)- G.Mão	<u>Sang Thu: 18</u> (Lập Thu)-G. Tý
<u>Tháng Bảy (Th.)</u> (Th. Nhâm Thân)	Từ: 20/ 8/ 2039 Đến: 17/ 9/ 2039	Giáp Tuất <u>Th. sao Cơ</u>	<u>Mưa Ngâu: M.4</u> (Xử Thử)- G. Mùi	<u>Nắng Nhat: 20</u> (Bạch Lộ)-G.Sửu
<u>Tháng Tám (Đù)</u> (Th. Quý Dậu)	Từ: 18/ 9/ 2039 Đến: 17/ 10/ 2039	Quý Mão <u>Th. sao Đẩu</u>	<u>Giữa Thu: M.6</u> (Thu Phán)- G.Ngọ	<u>Mát Mè: 21</u> (Hàn Lộ)-G.Dậu
<u>Tháng Chín (Th.)</u> (Th. Giáp Tuất)	Từ: 18/ 10/ 2039 Đến: 15/ 11/ 2039	Quý Dậu <u>Th. sao Ngưu</u>	<u>Sương Giáng: M.6</u> Giờ Hợi	<u>Sang Đông: 21</u> (Lập Đông)-G.Hợi
<u>Tháng Mười (Đù)</u> (Th. Ất Hợi)	Từ: 16/ 11/ 2039 Đến: 15/ 12/ 2039	Nhâm Dần <u>Th. sao Nữ</u>	<u>Hạnh Hèo: M.7</u> (Tiểu Tuyết)-G.Tuất	<u>Khô úa: 22</u> (Đại Tuyết)-G.Mùi
<u>Tháng Một (Th.)</u> (Th. Bính Tý)	Từ: 16/ 12/ 2039 Đến: 13/ 1/ 2040	Nhâm Thân <u>Tháng sao Hư</u>	<u>Giữa Đông: M.7</u> (Đông Chí)-G.Thìn	<u>Chớm Rét: 22</u> (Tiểu Hàn)-G.Sửu
<u>Tháng Chạp (Th.)</u> (Th. Đinh Sửu)	Từ: 14/ 1/ 2040 Đến: 11/ 2/ 2040	Tân Sửu <u>Th. sao Ngụy</u>	<u>Giá Rét: M.7</u> (Đại Hàn)-G.Tuất	<u>Sang Xuân: 22</u> (Lập Xuân)-G.Mùi

CỬU TINH CÁC THÁNG NĂM KỶ MÙI (2039)

Tháng	Cửu Tinh	Tháng	Cửu Tinh
GIÊNG	5- Ngũ Hoàng- Thổ Tinh	BẢY	8- Bát Bạch- Thổ Tinh
HAI	4- Tứ Lục - Mộc Tinh	TÁM	7- Thất Xích- Kim Tinh
BA	3- Tam Bích - Mộc Tinh	CHÍN	6- Lục Bạch- Kim Tinh
TU	2- Nhị Hắc - Thổ Tinh	MƯỜI	5- Ngũ Hoàng- Thổ Tinh
NĂM	1- Nhất Bạch- Thủy Tinh	MƯỜI MỘT	4- Tứ Lục - Mộc Tinh
SÁU	9- Cửu Tử - Hỏa Tinh	MƯỜI HAI	3- Tam Bích - Mộc Tinh

CỬU TINH NĂM KỶ MÙI (2039)

Riên Mệnh: Lục Bạch - Kim Tinh

(Khí âm: Cửu Tử - Hỏa Tinh)- Thuộc hai Quẻ "Càn-Ly"

Loại "Thiên Phối" (6- 9)- Vận Khí Tiểu Hung.

(Không lợi cho những công việc lớn, việc nhỏ có thể tiến hành)

<p><u>Ngũ Hoàng</u> (5) Thổ Tinh (<u>ThiênHoàng-ĐịaTốn</u>) (Mộc khắc Thổ)</p>	<p><u>Nhất Bạch</u> (1) Thủy Tinh (<u>ThiênKhảm-ĐịaLy</u>) (Thủy khắc Hỏa)</p>	<p><u>Tam Bích</u> (3) Thộc Tinh (<u>ThiênChấn- Địa Khôn</u>) (Mộc khắc Thổ)</p>									
<p><u>Tứ Lục</u> (4) Thộc Tinh (<u>ThiênTốn- ĐịaChấn</u>) (Đồng Hành)</p>	<table border="1" style="width: 100%; border-collapse: collapse; text-align: center;"> <tr> <td style="width: 33%;">Tốn</td> <td style="width: 33%;">Ly</td> <td style="width: 33%;">Khôn</td> </tr> <tr> <td style="width: 33%;">Chấn</td> <td style="width: 33%;">LụcBạch (6) KIM</td> <td style="width: 33%;">Đoài</td> </tr> <tr> <td style="width: 33%;">Cấn</td> <td style="width: 33%;">Khảm</td> <td style="width: 33%;">Càn</td> </tr> </table>	Tốn	Ly	Khôn	Chấn	LụcBạch (6) KIM	Đoài	Cấn	Khảm	Càn	<p><u>Bát Bạch</u> (8) Thổ Tinh (<u>ThiênCấn-ĐịaĐoài</u>) (Thổ sinh Kim)</p>
Tốn	Ly	Khôn									
Chấn	LụcBạch (6) KIM	Đoài									
Cấn	Khảm	Càn									
<p><u>Cửu Tử</u> (9) Hỏa Tinh (<u>ThiênLy- ĐịaCấn</u>) (Hỏa sinh Thổ)</p>	<p><u>Nhi Hắc</u> (2) Thổ Tinh (<u>ThiênKhôn-ĐịaKhảm</u>) (Thổ khắc Thủy)</p>	<p><u>Thất Xích</u> (7) Kim Tinh (<u>ThiênĐoài- ĐịaCàn</u>) (Đồng Hành)</p>									

**Hướng sinh vượng: Chính Bắc, Chính Tây, Đông Nam,
Tây Bắc, Tây Nam, chính Đông.**

Đại Cát hướng : Tây Bắc.

Các Hướng Hung kỵ: Chính Nam, Đông Bắc.

Đích sát hướng: Đông Bắc

LỊCH NĂM CANH THÂN (2040)
(Ngũ Hoàng - Thổ Tinh)
(Thạch Lựu Mộc khắc Bích Thượng Thổ)

THÁNG ÂM Tên Can Chi)	TH. DƯƠNG tương ứng	CAN CHI Mồng một	NGÀY TIẾT KHÍ	
			Đầu tháng	Cuối tháng
Th. Giêng(Đù) (Th. Mậu Dần)	Từ: 12/ 2/ 2040 Đến: 12/ 3/ 2040	Canh Ngọ ThángSao Thất	Âm ước: M.8 (Vũ Thủy)- G.Tị	Sâu Nỏ: 23 (KinhTrập)- G.Thìn
ThángHai (Th.) (Th. Kỷ Mão)	Từ: 13/ 3/ 2040 Đến: 10/ 4/ 2040	Canh Tý ThángSao Bích	Giữa Xuân:M.8 (XuânPhân)G.Thìn	Trong Sáng: 23 ThanhMinh)-G.Ngọ
Tháng Ba (Đù) (Th. Canh Thìn)	Từ: 11/ 4/ 2040 Đến: 10/ 5/ 2040	Kỷ Tị Tháng sao Khuê	MưaRào: M.9 (Cốc Vũ)-G.Tuất	Vào Hè: 25 (Lập Hạ)-Giờ Mão
Tháng Tư (Đù) (Th. Tân Ty)	Từ: 11/ 5/ 2040 Đến: 9 / 6/ 2040	Kỷ Hợi Th. sao Lâu	Kết Hat: 10 (TiểuMãn)-G.Đậu	Tua Rùa: 26 (MangChùng)-G.Tị
ThángNăm (Th.) (Th. Nhâm Ngọ)	Từ: 10/ 6/ 2040 Đến: 8 / 7/ 2040	Kỷ Tị Th. sao Vi	Giữa Hè: 12 (HạChí)-G. Sửu	Nắng Oi: 27 (TiểuThử)-G. Tuất
ThángSáu (Đù) (Th. Quý Mùi)	Từ: 9 / 7/ 2040 Đến 7 / 8/ 2040	Mậu Tuất Th. sao Mão	Nắng Gát: 14 (ĐạiThử)- G.Ngọ	SangThu: 30 (LậpThu)- G. Mão
ThángBảy (Th.) (Th. Giáp Thân)	Từ: 8 / 8/ 2040 Đến: 5 / 9/ 2040	Mậu Thìn Th. sao Tắt	MưaNgâu:15 XửThử)- G.Tuất	
ThángTám(Đù) (Th. Ất Dậu)	Từ: 6 / 9/ 2040 Đến: 5/ 10/ 2040	Đinh Dậu Th. sao Chủy	NắngNhật:M.2 (Bach Lô) -G.Thìn	Giữa Thu: 17 (ThuPhân)- G.Đậu
ThángChín (Đù) (Th. Bính Tuất)	Từ: 6/ 10/ 2040 Đến: 4 / 11/ 2040	Đinh Mão Th. sao Sâm	Mát Mè: M.3 (Hàn Lô)-G.Tý	SươngGiáng: 18 Giờ Dâu
ThángMười (Th) (Th. Đinh Hợi)	Từ: 5 / 11/ 2040 Đến: 3/ 12/ 2040	Đinh Dậu Th. sao Tinh	SangĐông: M.3 (LậpĐông)-G.Đần	HanhHèo: 18 (TiểuTuyết)G.Sửu
ThángMốt (Đù) (Th. Mậu Tý)	Từ: 4/ 12/ 2040 Đến: 2 / 1/ 2041	Bính Dần Tháng sao Quĩ	Khó úa: M.3 ĐạiTuyết)G.Tuất	GiữaĐông: 18 (ĐôngChí)-G.Mùi
ThángChạp(Th.) (Th. Kỷ Sửu)	Từ: 3 / 1/ 2041 Đến: 31 / 1/ 2041	Bính Thân Th. sao Liễu	Chóm Rét: M.3 TiểuHàn)G.Thìn	Giá Rét: 18 (Đại Hàn)-G.Sửu

CỬU TINH CÁC THÁNG NĂM CANH THÂN (2040)

Tháng	Cửu Tinh	Tháng	Cửu Tinh
GIÊNG	2- Nhi Hác - Thổ Tinh	BẢY	5- Ngũ Hoàng- ThổTinh
HAI	1- NhấtBạch-ThủyTinh	TĂM	4- Tứ Lục - Mộc Tinh
BA	9- Cửu Tử - Hỏa Tinh	CHÍN	3- Tam Bích - Mộc Tinh
TƯ	8- Bát Bạch- Thổ Tinh	MƯỜI	2- Nhị Hác - Thổ Tinh
NĂM	7- Thất Xích- KimTinh	MƯỜI MỘT	1- Nhất Bạch- Thủy Tinh
SÁU	6- Lục Bạch- Kim Tinh	MƯỜI HAI	9- Cửu Tử - Hỏa Tinh

CỬU TINH NĂM CANH THÂN (2040)

Riên Mệnh: Ngũ Hoàng - Thổ Tinh

(Khí âm: Nhất Bạch- Thủy Tinh)

Thuộc loại "Bát Định" (5- 1)- Thời Vận bình thường đối với Nam,
bất lợi đối với Nữ.

Thiên Địa "Phục Ngâm", Thiên Khí trùng với Địa Khí, thời vận kém hanh thông, việc lớn không nên tiến hành

<p><u>Tứ Lục</u> (4) Thộc Tinh (Phục ngâm)</p>	<p><u>Cửu Tử</u> (9) Hỏa Tinh (Phục ngâm)</p>	<p><u>Nhi Hắc</u> (2) Thổ Tinh (Phục ngâm)</p>									
<p><u>Tam Bích</u> (3) Thộc Tinh (Phục ngâm)</p>	<table border="1" style="width: 100%; border-collapse: collapse; text-align: center;"> <tr> <td style="width: 33%; padding: 2px;">Tốn</td> <td style="width: 33%; padding: 2px;">Ly</td> <td style="width: 33%; padding: 2px;">Khôn</td> </tr> <tr> <td style="width: 33%; padding: 2px;">Chấn</td> <td style="width: 33%; padding: 2px;">Ngũ Hoàng (5) THỔ</td> <td style="width: 33%; padding: 2px;">Đoài</td> </tr> <tr> <td style="width: 33%; padding: 2px;">Cấn</td> <td style="width: 33%; padding: 2px;">Khảm</td> <td style="width: 33%; padding: 2px;">Càn</td> </tr> </table>	Tốn	Ly	Khôn	Chấn	Ngũ Hoàng (5) THỔ	Đoài	Cấn	Khảm	Càn	<p><u>Thất Xích</u> (7) Kim Tinh (Phục ngâm)</p>
Tốn	Ly	Khôn									
Chấn	Ngũ Hoàng (5) THỔ	Đoài									
Cấn	Khảm	Càn									
<p><u>Bát Bạch</u> (8) Thổ Tinh (Phục ngâm)</p>	<p><u>Nhất Bạch</u> (1) Thủy Tinh (Phục ngâm)</p>	<p><u>Lục Bạch</u> (6) Kim Tinh (Phục ngâm)</p>									

Các hướng Cát Lợi: Chính Nam, Đông Bắc, Tây Nam, Chính Bắc.

Hướng tốt nhất: Chính Nam

Các Hướng Hung kỵ: Chính Đông, Đông Nam (bị khắc chế).

Chính Tây, Tây Bắc (sinh xuất).

Đích sát hướng: Chính Đông

LỊCH NĂM TÂN DẬU (2041)
(Tứ Lục - Mộc Tinh)
(Thạch Lựu Mộc khắc Bích Thượng Thổ)

TH. ÂM (Tên CanChi)	TH. DƯƠNG tương ứng	CAN CHI Mồng một	NGÀY TIẾT KHÍ	
			Đầu tháng	Cuối tháng
<u>Th. Giêng(Th)</u> (Canh Dần)	Từ: 1 / 2 / 2041 Đến: 1 / 3 / 2041	Ât Sửu <u>Tháng sao Tinh</u>	<u>Đầu Xuân: M.3</u> (LậpXuân) G.Tuất	<u>Âm ướt: 18</u> (Vũ Thủy)-G. Thân
<u>Th. Hai (Đủ)</u> (Tân Mão)	Từ: 2 / 3 / 2041 Đến: 31/3 / 2041	Giáp Ngọ <u>ThángSaoTrương</u>	<u>Sâu Nở: M.4</u> (KinhTráp)G. Mùi	<u>GiữaXuân: 19</u> (XuânPhân)-G.Mùi
<u>Th. Ba (Th.)</u> (Nhâm Thìn)	Từ: 1 / 4 / 2041 Đến:29/ 4 / 2041	Giáp Tý <u>Tháng sao Dục</u>	<u>ThanhMinh: M.4</u> Giờ Dậu	<u>Mưa Rào: 20</u> (CốcVũ)- G. Tý
<u>Th. Tư (Đủ)</u> (Th. Quý Ty)	Từ: 30 / 4 / 2041 Đến:29 / 5 / 2041	Quý Tị <u>Tháng sao Chẩn</u>	<u>Vào Hè: M.6</u> (Lập Hạ)-G. Tị	<u>Kết Hat: 21</u> (TiểuMãn)-G.Tý
<u>Th.Năm(Th.)</u> (Giáp Ngọ)	Từ: 30 / 5 / 2041 Đến:27 / 6 / 2041	Quý Hợi <u>Tháng sao Giác</u>	<u>Tua Rua: M.7</u> (MangChung).GMùi	<u>Giữa Hè: 23</u> (Hạ Chí)-G.Thìn
<u>Th. Sáu (Đủ)</u> (Th. Ất Mùi)	Từ: 28 / 6 / 2041 Đến:27 / 7 / 2041	Nhâm Thìn <u>Th. sao Cang</u>	<u>Nắng Oi: 10</u> (TiểuThử)-G.Tý	<u>Nắng Gát: 25</u> (ĐạiThử)- G.Dậu
<u>Th. Bảy(Đủ)</u> (Bính Thân)	Từ: 28 / 7 / 2041 Đến:26 / 8 / 2041	Nhâm Tuất <u>Tháng sao Đê</u>	<u>SangThu: 11</u> (LậpThu)- G. Tị	<u>MưaNgâu: 27</u> (XửThử)- G. Sửu
<u>Th.Tám(Th.)</u> (Đinh Dậu)	Từ: 27 / 8 / 2041 Đến:24 / 9 / 2041	Nhâm Thìn <u>Thángsao Phòng</u>	<u>NắngNhật: 12</u> (Bach Lô)-G. Mùi	<u>Giữa Thu: 27</u> (ThuPhân)- G. Tý
<u>Th.Chín (Đủ)</u> (Mậu Tuất)	ừ: 25 / 9 / 2041 Đến24/10 / 2041	Tân Dậu <u>Tháng sao Tâm</u>	<u>Mát Mẻ: 14</u> (Hàn Lộ)-G. Mão	<u>SươngGiáng: 29</u> Giờ Tị
<u>Th.Mười(Đủ)</u> (Th.Kỷ Hợi)	Từ: 25/10 / 2041 Đến23/11 / 2041	Tân Mão <u>ThángSao Vĩ</u>	<u>Đầu Đông: 14</u> (LậpĐông)-G.Tị	<u>Hạnh Hèo: 29</u> (TiểuTuyết)G.Mão
<u>Th.Một (Th.)</u> (Th.Canh Tý)	Từ: 24/11 / 2041 Đến22/12 / 2041	Tân Dậu <u>Tháng sao Cơ</u>	<u>Khô úa: 14</u> (Đại Tuyết)-G.Sửu	<u>GiữaĐông: 28</u> (ĐôngChí)-G.Tuất
<u>Th.Chạp (Đủ)</u> (Th.Tân Sửu)	Từ: 23/12 / 2041 Đến:21 / 1 / 2042	Canh Dần <u>Th. sao Đẩu</u>	<u>Chớm Rét: 14</u> (TiểuHàn)-G.Mùi	<u>Giá Rét: 29</u> (Đại Hàn)-G.Thìn

CỬU TINH CÁC THÁNG NĂM TÂN DẬU (2041)

Tháng	Cửu Tinh	Tháng	Cửu Tinh
GIÊNG	8- Bát Bạch- Thổ Tinh	BẢY	2- Nhị Hắc - Thổ Tinh
HAI	7- Thất Xích- KimTinh	TÁM	1- Nhất Bạch- Thủy Tinh
BA	6- Lục Bạch- Kim Tinh	CHÍN	9- Cửu Tử - Hỏa Tinh
TU	5- Ngũ Hoàng- ThổTinh	MƯỜI	8- Bát Bạch- Thổ Tinh
NĂM	4- Tứ Lục - Mộc Tinh	MƯỜI MỘT	7- Thất Xích- KimTinh
SÁU	3- Tam Bích - Mộc Tinh	MƯỜI HAI	6- Lục Bạch- Kim Tinh

CỬU TINH NĂM TÂN DẬU (2041)**Riên Mệnh: Tứ Lục - Mộc Tinh****(Khí âm: Nhị Hắc- Thổ Tinh)****Thuộc loại "Hư Phối" (4- 2)-Thuộc hai Quẻ "Tốn-Khôn"****Thời Vận xấu (Đại Hung)****Mọi việc không thuận lợi . Việc nhỏ và thông thường có thể tiến hành, việc lớn không nên làm ngay, nên chờ thời.**

<u>Tam Bích</u> (3) <u>Mộc Tinh</u> (<u>ThiênChấn-ĐịaTốn</u>) (<u>Đông Hành</u>)	<u>BátBach</u> (8) <u>Thổ Tinh</u> (<u>ThiênTốn- Địa Ly</u>) (<u>Hỏa sinh Thổ</u>)			<u>Nhất Bach</u> (1) <u>ThủyTinh</u> (<u>ThiênKhảm-ĐịaKhôn</u>) (<u>Thổ khắc Thủy</u>)
<u>Nhi Hắc</u> (2) <u>Thổ Tinh</u> (<u>ThiênKhôn-ĐịaChấn</u>) (<u>Mộc khắcThổ</u>)	Tốn	Ly	Khôn	<u>Lục Bach</u> (6) <u>Kim Tinh</u> (<u>ThiênKim-ĐịaĐoài</u>) (<u>Đông Hành</u>)
	Chấn	<u>Tứ Lục</u> (4) <u>MỘC</u>	Đoài	
	Cấn	Khảm	Càn	
<u>Thất Xích</u> (7) <u>KimTinh</u> (<u>ThiênĐoài-ĐịaCấn</u>) (<u>Thổ sinh Kim</u>)	<u>Cửu Tử</u> (9) <u>Hỏa Tinh</u> (<u>ThiênLy-ĐịaKhảm</u>) (<u>Thủy khắc Hỏa</u>)			<u>Ngũ Hoàng</u> (5) <u>Thổ Tinh</u> (<u>ThiênKhôn-ĐịaCàn</u>) (<u>Thổ sinh Càn</u>)

Hướng Cát lợi: Đông Nam, Tây Nam, Chính Nam,**Chính Đông, Tây Bắc.****Đại Cát hướng : Tây Nam****Các Hướng Hung kỵ: Đông,Bắc, Chính Tây, (Bị khắc chế).****Chính Bắc (sinh xuất)****Đích sát hướng: Chính Tây.**

LỊCH NĂM NHÂM TUẤT (2042)
(Tam Bích - Mộc Tinh)
(Đại Hải Thủy khắc Thiên Thượng Hỏa)

Tháng âm (Tên CanChi)	Th. Dương tương ứng	Can Chi MồngMột	Ngày Tiết Khí	
			Đầu tháng	Cuối tháng
ThángGiêng(Th) (Th.Nhâm Dần)	Từ: 22/ 1/ 2042 Đến:19/ 2/ 2042	Canh Thân Tháng sao Ngưu	ĐầuXuân: 14 (LậpXuân)- G.Sửu	Âm ước: M.4 (Vũ Thủy)- G.Hợi
ThángHai (ĐỦ) (Th.Quý Mão)	Từ: 20/ 2/ 2042 Đến:21/ 3/ 2042	Kỷ Sửu Tháng sao Nữ	Sáu Nở: 14 (KinhTrập)- G.Tuất	Giữa Xuân: 29 (XuânPhân)-G.Tuất
Th. Hai Nhuận (Thiếu)	Từ: 22/ 3/ 2042 Đến:19/ 4/ 2042	Kỷ Mùi Tháng sao Nữ	Trong Sáng: 14 (ThanhMinh)-G.Tý	
Tháng Ba (Th.) (Th.Giáp Thìn)	Từ: 20/ 4/ 2042 Đến:18/ 5/ 2042	Mậu Tý Tháng sao Hư	Mưa Rào: M.1 (Cốc Vũ)-G. Mão	Vào Hè: 16 (Lập Hạ)-Giờ Thân
ThángTư (ĐỦ) (Th. Ất Tỵ)	Từ: 19/ 5/ 2042 Đến:17/ 6/ 2042	Đinh Tị Tháng sao Ngưu	Kết Hat: M.3 (TiểuMãn)-G.Mão	Tua Rua: 18 (MangChùng)-G.Tuất
ThángNăm(Th.) (Th.Bính Ngọ)	Từ: 18/ 6/ 2042 Đến:16/ 7/ 2042	Đinh Hợi Tháng sao Thất	Giữa Hè: M.4 (Hạ Chí)-G. Mùi	Nắng Oi: 20 (TiểuThử)-Giờ Mão
ThángSáu (ĐỦ) (Th. Đinh Mùi)	Từ: 17/ 7/ 2042 Đến:15/ 8/ 2042	Bính Thìn Tháng sao Bích	Nắng gắt: M.7 (ĐạiThử)-G.Tý	SangThu: 22 (LậpThu)-G.Thân
ThángBảy (Th) (Th. Mậu Thân)	Từ: 16/ 8/ 2042 Đến:13/ 9/ 2042	Bính Tuất Tháng sao Khuê	Mưa Ngâu: M.8 (Xử Thử)- G. Thìn	Nắng Nhat: 23 (Bach Lộ)-G.Tuất
ThángTám (ĐỦ) (Th. Kỷ Dậu)	Từ: 14/ 9/ 2042 Đến13/10/ 2042	Ất Mão Tháng sao Lâu	Giữa Thu: 10 (Thu Phân)-G.Mão	Mát Mè: 25 (Hàn Lộ)-G.Ngo
ThángChín (ĐỦ) (Th.Canh Tuất)	Từ:14/10/ 2042 Đến:12/11/2042	Ất Dậu Tháng sao Vi	SươngGiáng:10 Giờ Mùi	SangĐông: 25 (LậpĐông)-G.Thân
ThangMười(Th) (Th. Tân Hợi)	Từ: 13/11/ 2042 Đến 11/12/2042	Ất Mão Tháng sao Mão	Hạnh Hèo: 10 (TiểuTuyết).G.Ngo	Khô ủa: 25 (ĐạiTuyết)G.Thìn
ThángMột (ĐỦ) (Th. Nhâm Tý)	Từ: 12/12/ 2042 Đến: 10/ 1/ 2043	Giáp Thân Tháng sao Tắt	GiữaĐông: 11 (ĐôngChí)-G.Sửu	ChớmRét: 25 (Tiểu Hàn)-G.Tuất
ThángChạp(ĐỦ) (Th. Quý Sửu)	Từ: 11/ 1/ 2043 Đến: 9 / 2/ 2043	Giáp Dần Tháng sao Chủy	Giá Rét: 10 (Đại Hàn)-G.Ngo	SangXuân: 25 (LậpXuân)-G.Mão

CỬU TINH CÁC THÁNG NĂM NHÂM TUẤT (2042)

Tháng	Cửu Tinh	Tháng	Cửu Tinh
GIÊNG	5- Ngũ Hoàng- ThổTinh	BẢY	8- Bát Bạch- Thổ Tinh
HAI	4- Tứ Lục - Mộc Tinh	TÁM	7- Thất Xích- KimTinh
BA	3- Tam Bích - Mộc Tinh	CHÍN	6- Lục Bạch- Kim Tinh
TƯ	2- Nhị Hắc - Thổ Tinh	MƯỜI	5- Ngũ Hoàng- ThổTinh
NĂM	1- Nhất Bạch- Thủy Tinh	MƯỜI MỘT	4- Tứ Lục - Mộc Tinh
SÁU	9- Cửu Tử - Hỏa Tinh	MƯỜI HAI	3- Tam Bích - Mộc Tinh

CỬU TINH NĂM NHÂM TUẤT (2042)

Riên Mệnh: Tam Bích - Mộc Tinh

(Khí âm: Tam Bích - Mộc Tinh)

Thiên Khí "Phục Ngâm" (3-3)-Thuộc hai Quẻ "Chấn-Chấn",
Thiên về Dương Mộc

Lời cho mùa-màng. Thiên Vân ít biến động, vân của việc thiên.
Mọi việc có thể tiến hành, việc lớn chưa nên làm

<p><u>Nhi Hắc</u> (2) Thổ Tinh (ThiênKhôn-ĐịaTốn) (Mộc khắc Thổ)</p>	<p><u>Thất Xích</u> (7) Kim Tinh (ThiênĐoài- Địa Ly) (Hỏa khắc Kim)</p>			<p><u>Cửu Tử</u> (9) Hỏa Tinh (ThiênLy-ĐịaKhôn) (Hỏa sinh Khôn)</p>
<p><u>Nhất Bạch</u> (1) Thủy Tinh (ThiênKhảm-ĐịaChấn) (Thủy sinh Mộc)</p>	Tốn	Ly	Khôn	<p><u>Ngũ Hoàng</u> (5) Thổ Tinh (ThiênThổ-ĐịaĐoài) (Thổ sinh Kim)</p>
	Chấn	<p>Tam Bích (3) MỘC</p>	Đoài	
	Cấn	Khảm	Càn	
<p><u>Luc Bạch</u> (6) Kim Tinh (ThiênCần- Địa Cấn) (Thổ sinh Kim)</p>	<p><u>Bát Bạch</u> (8) ThổTinh (ThiênCấn- ĐịaKhảm) (Thổ khắc Thủy)</p>			<p><u>Tứ Lục</u> (4) Mộc Tinh (ThiênTốn-ĐịaCàn) (Kim khắc Mộc)</p>

Hướng sinh vượng: Chính Đông, Tây Bắc, Chính Tây,
Chính Bắc, Đông Nam.

Đại Cát hướng : Chính Đông.

Các Hướng Hung kỵ: Chính Nam, Tây Nam, Đông Bắc.

Đích sát hướng: chính Nam.

LỊCH NĂM QUÝ HỢI (2043)
(Nhị Hắc - Thổ Tinh)
(Đại Hải Thủy khắc Thiên Thượng Hỏa)

THÁNG ÂM (Tên Can Chi)	TH. DƯƠNG tương ứng	CAN CHI Mồng một	NGÀY TIẾT KHÌ	
			Đầu tháng	Cuối tháng
<u>Tháng Giêng (Th.)</u> (Th. Giáp Dần)	Từ: 10/ 2/ 2043 Đến: 10/ 3/ 2043	Giáp Thân Sao Sâm	<u>Lập Xuân: M.1</u> <u>Vũ Thủy: 15</u>	Sâu Nở: 30 (Kinh Tráp)-G.Tuất
<u>Tháng Hai (Đù)</u> (Th. Ất Mão)	Từ: 11/ 3/ 2043 Đến: 9/ 4/ 2043	Quý Sửu Sao Tinh	<u>Giữa Xuân: 15</u> (Xuân Phán)-G.Tuất	
<u>Tháng Ba (Th.)</u> (Th. Bính Thìn)	Từ: 10/ 4/ 2043 Đến: 8/ 5/ 2043	Quý Mùi Sao Quỷ	<u>Thanh Minh: M.1</u> Giờ Tý	<u>Mưa Rào: 16</u> (Cốc Vũ)-G. Thìn
<u>Tháng Tư (Th.)</u> (Th. Đinh Tỵ)	Từ: 9/ 5/ 2043 Đến: 6/ 6/ 2043	Nhâm Tý Sao Liễu	<u>Vào Hè: M.2</u> (Lập Hạ)-G. Dậu	<u>Kết Hat: 18</u> (Tiểu Mãn)-G.Mão
<u>Tháng Năm (Đù)</u> (Th. Mậu Ngọ)	Từ: 7/ 6/ 2043 Đến: 6/ 7/ 2043	Tân Tị Sao Tinh	<u>Tua Rùa: M.3</u> (Mang Chùng)-G.Hợi	<u>Giữa Hè: 19</u> (Hà Chử)-Giờ Mùi
<u>Tháng Sáu (Th.)</u> (Th. Kỷ Mùi)	Từ: 7/ 7/ 2043 Đến 4/ 8/ 2043	Tân Hợi Sao Trương	<u>Nắng Oi: M.6</u> (Tiểu Thử)- G.Thìn	<u>Nắng Gắt: 22</u> (Đại Thử)- G.Sửu
<u>Tháng Bảy (Th.)</u> (Th. Canh Thân)	Từ: 5/ 8/ 2043 Đến: 2/ 9/ 2043	Canh Thìn Sao Dực	<u>Sang Thu: M.7</u> (Lập Thu)-G.Dậu	<u>Mưa Ngâu: 23</u> (Xử Thử)- G.Thìn
<u>Tháng Tám (Đù)</u> (Th. Tân Dậu)	Từ: 3/ 9/ 2043 Đến: 2/ 10/ 2043	Kỷ Dậu Sao Chẩn	<u>Nắng Nhất: M.9</u> (Bách Lộ)-G. Tuất	<u>Giữa Thu: 25</u> (Thu Phán)- G.Mão
<u>Tháng Chín (Đù)</u> (Th. Nhâm Tuất)	Từ: 3/ 10/ 2043 Đến: 1/ 11/ 2043	Kỷ Mão Sao Giác	<u>Mát Mè: 10</u> (Hàn Lộ)-G.Ngo	<u>Sương Giáng: 25</u> Giờ Thân
<u>Tháng Mười (Th.)</u> (Th. Quý Hợi)	Từ: 2/ 11/ 2043 Đến: 30/ 11/ 2043	Kỷ Dậu Sao Cang	<u>Đầu Đông: 11</u> (Lập Đông)-G.Thân	<u>Hạnh Hèo: 26</u> (Tiểu Tuyết)-G.Mùi
<u>Tháng Một (Đù)</u> (Th. Giáp Tý)	Từ: 1/ 12/ 2043 Đến: 30/ 12/ 2043	Mậu Dần Sao Đê	<u>Khô úa: 12</u> (Đại Tuyết): G.Thìn	<u>Giữa Đông: 27</u> (Đông Ch)-G.Dần
<u>Tháng Chạp (Đù)</u> (Th. Ất Sửu)	Từ: 31/ 12/ 2043 Đến: 29/ 1/ 2044	Mậu Thân Sao Phòng	<u>Chóm Rét: 11</u> (Tiểu Hàn)-G.Tuất	<u>Giá Rét: 26</u> (Đại Hàn)-G.Mùi

CỬU TINH CÁC THÁNG NĂM QUÝ HỢI (2043)

Tháng	Cửu Tinh	Tháng	Cửu Tinh
GIÊNG	2- Nhị Hắc - Thổ Tinh	BẢY	5- Ngũ Hoàng- Thổ Tinh
HAI	1- Nhất Bạch-Thủy Tinh	TÁM	4- Tứ Lục - Mộc Tinh
BA	9- Cửu Tử - Hỏa Tinh	CHÍN	3- Tam Bích - Mộc Tinh
TƯ	8- Bát Bạch- Thổ Tinh	MƯỜI	2- Nhị Hắc - Thổ Tinh
NĂM	7- Thất Xích- Kim Tinh	MƯỜI MỘT	1- Nhất Bạch- Thủy Tinh
SÁU	6- Lục Bạch- Kim Tinh	MƯỜI HAI	9- Cửu Tử - Hỏa Tinh

CỬU TINH NĂM QUÝ HỢI (2043)

Riên Mệnh: Nhị Hắc - Thổ Tinh

(Khí âm: Tứ Lục- Mộc Tinh)

Thuộc loại "Hư Phối" (2- 4)-Thuộc hai Quẻ "Khôn-Tốn"

Vận Khí rất xấu (đại Hung)

(Bất lợi cho việc triển khai những công việc lớn)

<p><u>Nhất Bạch</u> (1) Thủy Tinh (<u>Thiên Khảm-Địa Tốn</u>) (Thủy sinh Mộc)</p>	<p><u>Lục Bạch</u> (6) Kim Tinh (<u>Thiên Càn-Địa Ly</u>) (Hỏa khắc Kim)</p>			<p><u>Bát Bạch</u> (8) Thổ Tinh (<u>Thiên Cấn- Địa Khôn</u>) (Đông Hành)</p>	
<p><u>Cửu Tử</u> (9) Hỏa Tinh (<u>Thiên Hỏa- Địa Chấn</u>) (Chấn sinh Hỏa)</p>	Tốn	Ly	Khôn	<p><u>Tứ Lục</u> (4) Mộc Tinh (<u>Thiên Mộc-Địa Đoài</u>) (Đoài khắc Mộc)</p>	
	Chấn	<p>Nhị Hắc (2) THỔ</p>			
	Cấn	Khảm	Càn		
<p><u>Ngũ Hoàng</u> (5) Thổ Tinh (<u>Thiên Khôn- Địa Cấn</u>) (Đông Hành)</p>	<p><u>Thất Xích</u> (7) Kim Tinh (<u>Thiên Đoài-Địa Khảm</u>) (Kim sinh Thủy)</p>			<p><u>Tam Bích</u> (3) Mộc Tinh (<u>Thiên Chấn- Địa Càn</u>) (Kim khắc Mộc)</p>	

Hướng sinh vượng: Tây Nam, Đông Bắc, Đông Nam, Chính Đông.

Đại Cát hướng : Tây Nam.

Các Hướng Hung kỵ: Chính Tây, Tây Bắc, chính Bắc, chính Nam.

Đích sát hướng: Chính Tây

LỜI KẾT LỊCH TAM NGUYÊN

Phần Lịch Tam Nguyên Cửu Vận chỉ nêu lên các Tinh bàn từng Đại Vận trong Tam Nguyên, từng Tiểu Vận chi phối 20 năm và Niên Vận các năm cùng các hướng tốt xấu trong năm đó. Còn việc đánh giá từng năm trong từng thời cuộc 20 năm, cũng như đối với mệnh vận từng người, thì bạn đọc phải dựa vào những nguyên tắc trong phép Vận Khí Cửu Tinh đã trình bày trong phần lý thuyết mà tự đối chiếu tìm hiểu lấy. Cổ nhân nhận thấy mọi sự thịnh suy, từ thời cuộc đến cuộc sống con người, đều mang tính tuần hoàn như các vòng số nhị phân. ở phương Đông cũng như phương Tây có thời đại sản sinh ra rất nhiều nhân tài như thời Xuân Thu- Chiến Quốc của Trung Quốc cổ đại, thời Phục Hưng của Châu Âu v.v..., có thời đại thì chiến tranh liên miên, dân tình khổ sở ; có thời lại hòa bình thịnh trị kéo dài; có thời thiên tai, dịch họa liên tiếp, lại có thời mưa thuận gió hòa, mùa màng được, thóc gạo đầy kho... Tóm lại tất cả đều diễn ra theo chu kỳ ngắn dài, xen kẽ nhau, tuần hoàn như đêm, ngày, như bốn mùa Xuân Hạ Thu Đông. Cổ nhân gọi cuộc tuần hoàn vĩ đại của Tạo hóa là Vận Khí. Thu mọi cuộc tuần hoàn lớn nhỏ vào 9 số đếm cơ bản của Số học lại dùng cơ chế "Nhị Phân" xem sự biến hóa các "Tượng Số" kết hợp với lịch toán để dự báo, là mục đích của lý thuyết Vận khí Cửu Tinh. Khoa dự báo này dựa trên những "hệ Tiên đề" về ngoại giới và về nhân văn đối với các số cơ bản của hệ Nhị phân rất chặt chẽ. Các bản đồ Cửu Tinh theo chín mô hình khác nhau là những phương trình xác xuất cổ dựa trên nguyên lý của hệ toán này. Đúng hay sai còn chờ kinh nghiệm theo dõi của nhiều người nhưng cơ sở lý luận của nó không thể dễ dàng cho là mê tín.

Cứ theo các mô hình đã diễn giải trên thì Đại Vận ta đang sống (từ năm 1984 đến 2043) là Đại Vận thuộc phương Đông. Trong thời gian này các nước phương Đông sẽ phát triển rất mạnh, trong đó có nước ta. Từ năm 2024 đến năm 2043 thuộc Tiểu Vận 9 của quẻ Ly- Hỏa, thuộc phương Nam: đất nước ta sẽ tiến lên mạnh mẽ. Chúng ta thử ghi nhớ để quan sát về tiên đoán "Thời Vận" của người xưa. Hơn nửa thế kỷ nay trước trào lưu của Khoa học thực nghiệm và nền văn minh công nghiệp, rất ít người chú ý đến kho tàng học vấn cổ của người xưa vốn đã có lịch sử hàng ngàn năm để lại. Để góp phần giữ gìn được phần nhỏ nào các lý thuyết cổ, tác giả tuy sức hiểu biết còn thô thiển cũng xin mạnh dạn ghi lại những khảo sát của mình để giúp những bạn đọc trẻ quan tâm đến nền văn hóa cổ có đôi chút tài liệu ban đầu. Tác giả mong những nhà nghiên cứu uyên bác hơn bổ cứu và lượng thứ những chỗ còn sai sót.

TÀI LIỆU THAM KHẢO

A- VỀ THIÊN VĂN - LỊCH TOÁN

(Xếp theo thứ tự A-B-C về tên tác giả- hoặc Nhà XB)

- 1- André Botschot: Amas et Associations stellaires-Trong Encyclopaedia Universalis- Paris 1980, Corpus 1,Pp.1006-1009.
- 2- Nguyễn Văn Chung: Lịch âm dương Việt Nam 1900-2010- Nhà XB Văn hóa Dân Tộc, TP Hồ Chí Minh, 2001.
- 3- V.N. Comaróp: Thiên văn học giải trí; Lê mạnh Chiến, Đắc Lê, Thế Trường dịch theo bản tiếng Nga; Nhà XB. Khoa học và Kỹ thuật Việt Nam và Nhà XB MIR Mascova-Liên Xô cộng tác, 1982.
- 4- Đài Thiên văn Tử Kim Sơn, Viện Khoa Học Trung Quốc: Lịch Trăm năm - Thế kỷ 21- Lê Khánh Trường biên dịch, Nhà XB. TP. Hồ Chí Minh, 2002.
- 5- Nguyễn Hoàng Điệp-Nguyễn Mạnh Linh: Lịch vạn niên thực dụng (1898-2018)- Nhà XB Văn Hóa Thông Tin, Hà Nội, 2000.
- 6- Hoàng Xuân Hãn: Lịch và Lịch Việt Nam; Phụ trương Tạp chí Khoa học Xã hội, Paris, 1982.
- 7- Stephen Hawking: Une brève Histoire du Temps- Du Big Bang aux trous noirs; Flammarion, Paris,1988.
- 8- Lê Thành Lân: Lịch hai Thế kỷ (1802-2010) và các Lịch Vĩnh Cửu- Nhà XB Thuận Hóa-Huế, 1995.
- 9- Thierry Montmerle: Associatons OB- Encyclopaedia Universalis- Corpus 1, pp. 1010- 1018.
- 10- Hoàng Nam Nhật: Giáo trình Vật lý cơ học đại cương - Nhà xuất bản Giáo dục - Hà Nội, 2005.
- 11- Nha Khí Tượng Việt Nam: Lịch Thế Kỷ thứ XX - 1901 - 2000. Nhà Xuất Bản Phổ Thông, 1968.
- 12- Nhà XB Khí Tượng Bắc Kinh: Thực dụng vạn niên lịch- Nhóm dịch Trảng An, Ông văn Tùng dịch ra tiếng Việt- Nhà XB Sân Khấu, Hà Nội, 2002.
- 13- Lê Quý Nguru: Lịch và Lịch Vạn niên- Nhà XB Văn hóa Dân Tộc, TP. Hồ Chí Minh, 2001.
- 14- J.Pérelman: L'Astronomie récréative; Editions en Langues étrangères, Moscou, 1958.

- 15- Hubert Reeves, Joël de Rosnay, Yves Coppens, Dominique Simonnet: Câu chuyện hay nhất về vũ trụ và con người; Nguyễn văn Biên và Nguyễn Quang Cư dịch; Nhà XB Khoa học và Kỹ thuật, Hà Nội, 1997.
- 16- Nguyễn Quang Riệu: Vũ Trụ-Phòng thí nghiệm thiên nhiên vĩ đại. Nhà XB. Giáo dục-Hà Nội, 1995.
- 17- Mai Cốc Thành: Hiệp Kỷ Biện Phương Thư- Vũ Hoàng và Lân Bình dịch Nhà XB. Mũi Cà Mau, 2002.
- 18- Nguyễn Mậu Tùng: Lịch Việt Nam (1901 - 2010)- Nhà XB Khoa Học và Kỹ Thuật , Hà Nội, 1992.
- 19- Hoàng Tuấn: Nguyên lý chọn ngày theo lịch Can Chi- Nhà XB Văn Hóa- Thông Tin, Hà Nội, 1999.
- 20- Trịnh Xuân Thuận: La Mélodie secrète; Librairie Arthème Fayard, 1988.
- 21- Viện Khoa Học Việt Nam: Lịch Thế Kỷ XX- 1901- 2000; Nhà Xuất Bản Văn Hóa, 1987.
- 22- Diedrich Wattenberg: Unsere Erde und das Weltall - In Weltall Erde Mensch- Verlag Neues Leben- Berlin-1954.
- 23- Steven Weinberg: Les trois premières minutes de l'univers; Editions du Seuil, Paris, 1978.

B- CÁC TÀI LIỆU HỌC THUẬT- LỊCH SỬ VÀ TRIẾT HỌC A ĐÔNG

- 24- Đại Việt Sử ký Toàn thư- Nội Các Quan bản (1697)-Ngô đức Thọ dịch và chú thích. Nhà Xuất bản Khoa học Xã hội, Hà Nội, 1993.
- 25- Trần Trọng Kim: Việt Nam sử lược- Trung tâm Học liệu miền Nam xuất bản, Sài Gòn, 1971.
- 26- Đại Việt Sử lược- Khuyết danh- Bộ môn châu Á, Đại Học Tổng hợp TP.Hồ Chí Minh dịch- Nhà Xuất bản TP. Hồ Chí Minh, 1993.
- 27- Sử Ký Tư Mã Thiên- Nhà Xuất bản Văn học, Hà Nội, 1988.
- 28- Lê Quý Đôn: Đại Việt Thông Sử- Lê Mạnh Liên dịch, Nguyễn Khắc Thuận hiệu đính. Nhà Xuất bản Tổng hợp Đồng Tháp, 1993.
- 29- Lê Quý Đôn: Văn Đài loại ngữ- Tạ Quang Phát dịch. Nhà Xuất bản Văn hóa Thông tin, Hà Nội, 1995.
- 30- Nguyễn Bình Khiêm: Thái Ất Thân Kinh; Thái Quang Việt dịch. Nhà XB Văn Hóa Dân Tộc, Hà Nội, 2001.
- 31- Khổng Tử: Kinh Thư- Trần Lê Sáng và Phạm Kỳ Nam dịch; Nhà XB. VH-TT. Hà Nội, 2004.
- 32- Khổng Tử: Kinh Thi- Tạ Quang Phát dịch; Nhà XB. Văn Học- Hà Nội, 2004- Toàn tập.
- 33- Phan Huy Chú: Lịch triều Hiến chương loại chí-Viện Sử học dịch và chú giải. Nhà Xuất bản Khoa học Xã Hội, Hà Nội, 1992.

- 34- Ngô Cao Lãng: Lịch triều Tạp ký- Hoa Bằng dịch, Văn Tân hiệu đính. Nhà Xuất bản Khoa học Xã Hội, Hà Nội, 1975.
- 35- Đào duy Anh: Việt Nam Văn hóa sử cương- Khoa Sử trường Đại học Sư phạm TP. Hồ Chí Minh. Nhà Xuất bản TP. Hồ chí Minh, 1992.
- 36- Phan Kế Bính: Việt Nam Phong tục- Nhà Xuất bản Tổng hợp Đồng Tháp, 1990.
- 37- Nguyễn Đăng Thục: Lịch Sử Triết học phương Đông- Nhà Xuất bản TP. Hồ Chí Minh, 1991.
- 38- Hà Văn Tấn: Chữ trên đá, chữ trên đồng (Minh văn và Lịch sử); Nhà Xuất Bản Khoa học Xã Hội, Hà Nội, 2002.
- 39- Lê Văn Siêu: Việt Nam Văn Minh Sử-Q.Thượng- Nhà XB Lao Động - 2003.
- 40- Trần Ngọc Thêm: Tìm về bản sắc văn hóa Việt Nam- Nhà Xuất Bản TP.HCM- 1997. .
- 41- Trần Bạch Đằng (Chủ biên): Lịch sử bằng tranh- Nhà XB. Trẻ - TP.HCM, in lần thứ 2- T.1.
- 42- Lê Chí Thiệp: Kinh Dịch nguyên thủy- Nhà XB. Văn Học - 1998.
- 43- Lê Văn Hào: Hành trình về thời đại Hùng Vương dựng nước - Nhà Xuất bản Thanh niên, Hà Nội, 2000.
- 44- Đỗ Đức Hùng: Việt Nam - Những sự kiện lịch sử- Trung tâm Kh. XH và Nhân văn QG-Viện Sử Học - Nhà XB. Giáo dục- 2002.
- 45- Nguyễn Vũ Tuấn Anh: Tìm về cội nguồn Kinh Dịch- Nhà XB Đại Học QG. TP. Hồ Chí Minh, 2001.
- 46- Nguyễn Hữu Lương: Kinh Dịch với Vũ Trụ Quan phương Đông- Nhà XB. TP. Hồ Chí Minh, 1997.
- 47- Nguyễn Duyệt: Trở về nguồn- Nhà XB Mây Hồng-Nước ngoài, 1996.
- 48- Nguyễn Đại Bằng: Đi tìm Kinh Dịch nguyên thủy- Nhà XB Làng Văn, Canada, 1998.
- 49- Trương Sĩ Hùng, Bùi Thiện- Viện Đông Nam A: Vốn cổ Văn Hóa Việt Nam- Nhà Xuất bản Văn hóa Thông tin, Hà Nội, 1995.
- 50- Đông Phong: Về nguồn văn hóa cổ truyền Việt Nam- Nhà Xuất bản Mũi Cà Mau, 1998.
- 51- Nguyễn Hồng Phong: Văn Hóa Chính Trị Việt Nam-Truyền thống và hiện đại- Nhà Xuất bản Văn hóa Thông tin, 1998.
- 52- Vũ Khiêu: Văn Hóa Việt Nam-Xã hội và Con Người- Nhà Xuất bản Khoa học Xã hội, Hà Nội, 2000.
- 53- Bùi Văn Nguyên: Việt Nam và cội nguồn trăm họ-- Nhà Xuất bản Khoa học Xã hội, Hà Nội, 2001.
- 54- Theodore M. Ludwig: Những con đường Tâm linh phương Đông- Dương Ngọc Dũng, Hà hữu Nga, Nguyễn chí Hoan dịch, Nhà Xuất bản Văn hóa Thông Tin, Hà Nội, 2000.

- 55- Chu Hữu Chí, Khương thiếu Ba: Thế giới 5000 năm; Trung tâm Unesco dịch thuật biên dịch. Nhà Xuất bản Văn Hóa- Thông tin, Hà Nội, 2002.
- 56- Vương Cống, Ngưu Lục Đạt: Đại Diễn Tân giải- Phạm Việt Chương, Nguyễn Anh dịch và hiệu đính- Nhà XB. Văn Hóa- Thông tin, Hà Nội, 2000.
- 57- Vương Ngọc Đức: Bí ẩn của Phong Thủy-Trần đình Hiến dịch- Trong Tổng tập Văn hóa Thần bí Trung Quốc- Nhà XB VH- TT.-1996.
- 58- Thẩm Trúc Nhung: Trạch Vận Tân An; Lê Việt Anh dịch. Nhà XB Văn hóa- Thông Tin. Hà Nội, 1997.
- 59- Hồ Kinh Quốc: Tìm hiểu Cổ Dịch Huyền Không học- Nguyễn Văn Mậu, Nguyễn An dịch, Nhà XB. Đại học QG. TP. Hồ Chí Minh, 2001.
- 60- S. Rappoport: Medizinische Biochemie- Gesundheit Verlag-Berlin 1969.
- 61- Arnd Toynbee: Nghiên cứu về Lịch sử-Một cách thức diễn giải; Nhà Xuất Bản Thế Giới dịch và xuất bản. Hà Nội, 2002.
- 62- G. M. Tresdey, K. J. Struhl, R.E. Olsen: Truy tìm Triết học; Lưu Văn Hy, Nguyễn Minh Sơn biên dịch. Nhà XB. VH-TT.- Hà Nội, 2001.
- 63- Nguyễn Thu Phong: Huyền Sử và Văn Minh Lạc Việt - Nhà Xuất Bản TP.HCM- 2002.
- 64- Hà Văn Thủy: Về cội nguồn người Việt - Bài đăng trong Talawas- Ban Việt ngữ , Đài BBC, tháng 4-2005.
- 65- Trương Thái Du: Tiếng Trống Đồng Mê Linh- Ban Việt Ngữ, Đài BBC phát 15h26GMT, ngày 06-4-2005.
- 66- Hoàng Tuấn: Kinh Dịch và Hệ Nhị Phân- Nhà XB Văn Hóa - Thông Tin, Hà Nội, 2002.

MỤC LỤC NỘI DUNG

Chương Mở đầu

Nguyên lý về toán Nhị phân trong dự báo theo Dịch cổ	5
* Thuật ngữ cổ	8
* Con người và Số Mệnh	10

CHƯƠNG I

Những nguyên lý dự báo cổ

1- Nguyên lý Phân cực Âm Dương	14
2- Nguyên lý Ngũ Hành	16
3- Quỹ đạo vận động theo số 8 (hay chữ S)	22
4- Nguyên lý cân bằng động của Vũ Trụ	27
5- Hoạt hóa 8 Tượng số Nhị phân và 9 số Lạc Thu	32
6- Quy luật xuất hiện các vòng số Nhị phân	37
7- Hệ đo lường thời gian cổ	40
8- Điểm khởi đầu của Hệ thời gian Can Chi	45
9- Quỹ đạo thăng giáng của 9 số Lạc Thu- Thước đo Trời "Lường Thiên Xích"	47
10- Quy luật biến hóa của các số Nhị phân	49
11- Biến hóa "âm dương" trong bản thân Tượng Số	53
12- Hệ Tiên đề về Vũ Trụ và Nhân sinh của 8 Tượng Số	55

CHƯƠNG II

Các Phương pháp của Lịch Toán cổ

1- Khoa Thiên văn Lịch toán cổ Á Đông	61
2- Các loại Lịch	71
3- Năm, tháng, ngày, giờ	73
4- Các Phương án cải cách lịch	80

CHƯƠNG III

Lịch toán và văn minh cổ đại

1- Lịch và các nền văn minh cổ	83
2- Lịch Văn Lang cổ- đi tìm nền văn minh đã mất	85
* Vết tích lịch rùa và chữ Khoa Đẩu	89
* Cuộc di dân vĩ đại về phía Nam	99

- * Hà Đồ - Lạc Thư - cơ sở của Lịch Rùa Việt Thường 102
- * Xuất xứ của Hệ Can Chi và nguồn gốc 12 con vật của Địa Chi..... 112

CHƯƠNG IV

Những hiểu biết về Vũ Trụ hiện đại

- 1- Bản chất của Vũ Trụ 122
- 2- Lịch sử ngắn gọn của Vũ Trụ 126
- 3- Vật chất không nhìn thấy 127
- 4- Bức xạ hóa thạch 128
- 5- Thiên Hà của chúng ta 129
- 6- Hệ Mặt Trời 132
- 7- Tương lai Vũ Trụ sau Big Bang 149
- 8- Sự sống và con người có trí tuệ 151
- * Tài liệu tham khảo chương IV 160

CHƯƠNG V

Những điểm thống nhất giữa Triết học cổ và khoa Thiên Văn hiện đại

162

CHƯƠNG VI

Lịch Toán theo Hệ Can Chi

- 1- Nhắc lại Hệ Thống Can Chi 166
- 2- Hệ Quả theo "số" của Hà Đồ 168
- 3- Hoạt hóa Hệ Can Chi 173
- 4- Nạp âm vòng Giáp Tý 181
- 5- Suy vượng của Ngũ Hành 184
- 6- Tính thời gian theo Hệ Can Chi 188
 - 6.1- Năm Giáp Tý đầu tiên 188
 - 6.2- Tháng Giáp Tý đầu tiên 189
 - 6.3- Can Chi của Ngày 191
 - 6.2- Can Chi của Giờ 192

CHƯƠNG VII

Phép tính Vận Khí theo Cửu Tinh

- 1- Quan niệm về Khí của cổ nhân 199
- 2- Nguyên lý cơ bản của phép Cửu Tinh 201
- 3- Hoạt hóa Cửu Tinh 202
- 4- Quy đạo vận hành của Cửu Vận..... 202
- 5- Các cặp số "âm dương" của Tinh Bàn 205
- 6- Bản chất Trường khí theo Cửu Tinh 210
- 7- Ứng dụng Cửu Tinh vào Lịch Tam Nguyên - Cửu Vận 211

CHƯƠNG VIII**Dự báo theo Vận Khí Cửu Tinh**

1-	Tính xung hợp trong Không gian và Thời gian	226
2-	Tính "âm dương" của các Trường Khí	227
3-	Đại Vận đương đại và các Tiểu Vận	228
4-	Niên vận theo Cửu Tinh	230
5-	Ảnh hưởng của Tiểu Vận đến Niên Vận	233
6-	Thiên khí và Địa khí.....	236

CHƯƠNG IX**Vận Số Nhân Văn**

1-	Chín loại Bản Mệnh Cửu Tinh nam nữ	241
2-	Năm loại Mệnh Số nhân văn	243
3-	Tỷ lệ các loại Mệnh Số	245
4-	Thử so sánh quan niệm "âm dương" cổ với hai quá trình "Hưng phần" và "ức chế" Thần kinh hiện đại	246
5-	Bản Mệnh và Thời Vận	249
6-	Bản Mệnh và Bát Trạch Phong Thủy	251
	6.1- Tám biến cơ bản của 8 quẻ Hậu Thiên	251
	6.2- Hệ Quả: hai nhóm Quẻ	258
	6.3- Ứng dụng	261
	<i>Lời kết Lý thuyết Tam Nguyên- Cửu Vận</i>	<i>263</i>

PHẦN LỊCH TAM NGUYÊN**Lịch Tam Nguyên Thứ 28- (Từ 1864 đến 2043)**

Ba Nguyên Chín Vận của Tam Nguyên thứ 28	266
Sáu Giáp của vòng Giáp Tý của Tam Nguyên thứ 28	267
Chín Tiểu Vận của Tam Nguyên thứ 28	268

Thượng Nguyên- Đại Vận thứ 82

* Tiểu Vận 1(1864-1883)	270
* Tiểu Vận 2 (1884-1903)	281
* Tiểu Vận 3 (1904-1923)	292

Trung Nguyên- Đại Vận thứ 83

* Tiểu Vận 4 (1924-1943)	303
* Tiểu Vận 5 (1944-1963)	314
* Tiểu Vận 6 (1964-1983)	325

Họ Nguyên- Đợt Vận thứ 84

* Tiểu Vận 7 (1984- 2003)	336
* Tiểu Vận 8 (2004- 2023)	376
* Tiểu Vận 9 (2024- 2043)	416
Lời kết Lịch Tam Nguyên	456
Tài liệu Tham khảo	457
Mục lục Nội dung	461
Tra cứu các Bảng thống kê	464
Tra cứu các Hình vẽ và Ảnh tư liệu	465

TRA CỨU CÁC BẢNG THỐNG KÊ

Bảng 1: Vòng Giáp Tý 60 năm	42
Bảng 2: Ngũ Phương và Thanh-Sắc 8 quẻ Hậu Thiên	44
Bảng 3: 24 Tiết Khí trong năm "Kiến Dẫn"	65
Bảng 4: Độ số các Cung- 24 Tiết Khí và Tinh Thứ	72
Bảng 5: Cầm Tượng 28 sao	73
Bảng 6: Ngày 28 sao xuất hiện theo "tam hợp"	74
Bảng 7: Bảy ngày trong tuần	76
Bảng 8: So sánh giờ Can Chi và giờ dương	77
Bảng 9: Giờ quốc tế Greenwich và giờ một số Thủ đô	78
Bảng 10: Lịch cải cách 13 tháng	81
Bảng 11: Lịch cải cách vĩnh cửu 12 tháng	82
Bảng 12: Tóm tắt niên đại các nền Văn Minh	121
Bảng 13: Các Hành tinh của Hệ Mặt Trời	133
Bảng 14: Kích thước Vật lý của Mặt Trời và các Hành tinh	137
Bảng 15: Kích thước vật lý các Hành tinh (tiếp).....	141
Bảng 16: Thứ tự quỹ đạo và bán kính các Hành Tinh	144
Bảng 17: Tỷ lệ các nguyên tố trong vỏ Trái Đất và trong Sinh vật	153
Bảng 18: Vòng Giáp Tý theo vị trí 60 số	167
Bảng 19: Các tên gọi khác nhau của Thất Tinh	172
Bảng 20: Nạp âm vòng Giáp Tý	182
Bảng 21: Ba mươi Hành chi tiết	183
Bảng 22: Suy vượng của Ngũ Hành	184
Bảng 23: Suy Vượng của Ngũ Hành theo Mùa	184
Bảng 24: Suy vượng theo Ngũ Hành của Can Chi	186
Bảng 25: Niên Mệnh vòng Giáp Tý- Quý Hợi	187
Bảng 26: Trật tự 6 Giáp của vòng Giáp Tý- Quý Hợi	189
Bảng 27: Luật Ngũ Dân	190
Bảng 28: Tên Can Chi cụ thể của Tháng	190
Bảng 29: Luật Ngũ Tý	192

Bảng 30:	Bảng tương hợp, tương khắc với năm sinh	193
Bảng 31:	Bảng Cửu Tinh cơ sở	203
Bảng 32:	Quy đạo vận hành của Cửu Tinh	204
Bảng 33(a+b):	Chín Tinh Bàn Cửu Tinh thuận nghịch.....	206-207
Bảng 34:	Bảng Tam Nguyên- Cửu Vận chung	214
Bảng 35:	Cửu Tinh các năm trong Tam Nguyên	215
Bảng 36:	Các năm dương lịch tương ứng của Hạ Nguyên	216
Bảng 37:	Cửu Tinh các Tháng trong năm	217
Bảng 38:	Tóm tắt tất quy đạo thuận nghịch của các Trường Khí	218
Bảng 39:	Vòng Quy đạo thuận nghịch của Cửu Tinh Ngày	219
Bảng 40:	Cửu Tinh các Ngày trong năm	219
Bảng 41:	Tóm tắt Cửu Tinh trong Tam Nguyên	221
Bảng 42:	Cửu Tinh của Giờ	221
Bảng 43:	Lịch Tam Nguyên-Cửu Vận Từ Thời Hồng Bàng đến 2043	222
Bảng 44:	Tóm tắt 5 loại niên vận của Hạ Nguyên	233
Bảng 45:	Trường Địa Khí cơ bản	236
Bảng 46:	Vận Khí năm 2003	237
Bảng 47:	Vận Khí năm 2005	239
Bảng 48:	Vận Khí năm 2006	240
Bảng 49:	Bảng Niên Mệnh Cửu Tinh Nam Nữ	243
Bảng 50:	Tóm tắt 8 biến của 8 quẻ	258
Bảng 51:	Bảng tám biến theo số của tám quẻ	259
Bảng 52:	Bảng Bát Trạch cho 8 loại Niên Mệnh	260

BẢNG TRA CỨU CÁC HÌNH VẼ VÀ TƯ LIỆU ẢNH

Hình 1:	Hà Đồ và Lạc Thư cổ	17
Hình 2:	Vòng "Tương sinh- Tương khắc" của Ngũ Hành	20
Hình 3:	Hệ Trục "Ngũ Hành"	21
Hình 4:	Hà Đồ và Hệ Tọa Độ không gian cổ	22
Hình 5:	Quy đạo xoắn của các vòng số	22
Hình 6:	Quy đạo tám quẻ Tiên Thiên	24
Hình 7:	Quy đạo hình chữ S (hay số 8) của các vòng số 8 và 15	26
Hình 8:	Hà Đồ và các vòng số "Sinh- Thành"	27
Hình 9:	Ký hiệu chữ "Vạn" của Phật học	27
Hình 10:	Hà Đồ và Tiên Thiên Bát Quái	29
Hình 11:	Lạc Thư và Hậu Thiên Bát Quái	32
Hình 12:	Phương hướng và Hành các số Lạc Thư	33
Hình 13:	Hai trục Tung- Hoành và quy chiếu của Thổ trung tâm	34
Hình 14:	Quy đạo Tiên thiên và Quy đạo Hậu thiên	35
Hình 15 (a + b):	Hình Bát Quái cân bằng tuyệt đối	36-37

Hình 16:	Các vòng số Nhị Phân từ nhỏ đến lớn.....	40
Hình 17:	Sơ đồ Ngũ Hành của Can Chi	43
Hình 18:	Phương hướng và xung hợp của Can Chi	45
Hình 19:	Quy luật thăng giáng của Cửu Tinh	48
Hình 20:	Hệ Tọa độ Tiên Thiên	52
Hình 21:	Hệ Tọa độ Hậu Thiên	52
Hình 22:	Mô Hình hệ Tiên Đề về Vũ Trụ của Dịch cổ.....	58
Hình 23:	Mô hình hệ Tiên Đề về Nhân sinh của Dịch cổ	60
Hình 24:	Bốn mốc thời gian lớn trong năm thời tiết	62
Hình 25:	Các tuần trăng.....	66
Hình 26:	Bức đồ Thiên Văn cổ Hy Lạp	70
Hình 27:	Các mốc lịch trên Trống Đồng Ngọc Lũ	98
Hình 28:	Hình sao Hercule trên Rìu đá Bắc Sơn	99
Hình 29:	Hình Thuyền khắc trên Tang trống đồng Ngọc Lũ	100
Hình 30:	Hình chim Lạc trên trống đồng Ngọc Lũ	101
Hình 31:	Chữ Khoa Đẩu Lạc Việt cổ	107
Hình 32:	Hình người đọc "sớ" trên trống đồng	108
Hình 33:	Những chiếc "qua đồng" ở Trường Sa (TQ)	111
Hình 34:	Quê Dịch cổ	117
Hình 35:	Chữ tượng hình cổ	118
Hình 36:	Lạc Thư và Cửu Trù Hồng Phạm	119
Hình 37:	Hoa văn trên trống đồng Ngọc Lũ	120
Hình 38:	Chữ cổ trên chiếc "Qua đồng" ở Thanh Hóa	121
Hình 39:	Vụ nổ siêu sao "Con Cua" năm 1054 (ghi trong Tống Sử- TQ) còn sáng đến nay, mà Kính Thiên vẫn ngày nay đã chụp được	125
Hình 40:	Các nhà Thiên văn tiêu biểu của Thế kỷ 16-17	130
Hình 41:	Ảnh chụp mây bụi giữa các Thiên Hà	131
Hình 42:	Tinh Vân Thiên Hà M13	135
Hình 43:	Tinh Vân một phần giải Ngân Hà	135
Hình 44:	Tinh Vân Thiên Hà Andromède	136
Hình 45:	Tinh vân chòm sao "Chó săn"	136
Hình 46:	Các vết đen trên Mặt Trời	141
Hình 47:	Nhật thực và vòng Nhật quang	142
Hình 48:	Sao Thiên Vương	142
Hình 49:	Bản đồ sao bầu trời Hà Nội, đêm 6/12/2002	143
Hình 50:	Bề mặt Sao Thủy	144
Hình 51:	Sao Hỏa	145
Hình 52:	Sao Mộc	145
Hình 53:	Sao Thổ và các vành đai	146
Hình 54:	Mặt Trăng ngày thứ 11	148
Hình 55:	Núi lửa trên Mặt Trăng	148
Hình 56:	Lược đồ tuổi Vũ Trụ và sự hình thành Sự Sống	160

Hình 57:	Vòng số "sinh"- Vòng số "thành"	170
Hình 58:	Mô hình Vũ Trụ "Địa Tâm" cổ đại phương Tây	173
Hình 59:	Sơ đồ Ngũ Hành của Thiên Can	174
Hình 60:	Xoay trục Tý- Ngọ 180°	175
Hình 61:	Chính Ngũ Hành	177
Hình 62:	Ngũ Hành dụng sự	178
Hình 63:	Sơ đồ Tam hợp- Lục hợp	180
Hình 64:	Sơ đồ Lục Xung- Lục Hại	180
Hình 65:	Ngũ Hợp- Lục Hợp	181
Hình 66:	Quẻ Nguyệt lệnh của 12 tháng (quẻ Bích)	186
Hình 67:	Sơ đồ Ngũ Hổ độn	192
Hình 68:	Sơ đồ Ngũ Thử độn	193
Hình 69:	Lạc Thư và Hậu Thiên Bát Quái	201
Hình 70:	Quy đạo của Ma Phương	203

NHÀ XUẤT BẢN VĂN HÓA- THÔNG TIN
43 Lò Đúc - Hà Nội * ĐT: 04. 9719513 - 9722613

LÝ THUYẾT
TAM NGUYÊN- CỨU VẬN
VÀ NGUYÊN LÝ DỰ BÁO CỔ

Tiến sĩ Khoa Học **HOÀNG TUẤN** soạn

Chịu trách nhiệm xuất bản:

BÙI VIỆT BẮC

Chịu trách nhiệm bản thảo:

PHẠM NGỌC LUẬT

Biên tập:

NGUYỄN THẾ VINH - HOÀNG THỊ THIỆU

Sửa bản in:

TÁC GIẢ

Trình bày bìa:

MINH ĐẠO

In 1000⁰ khổ 19 x 27^{cm} tại Xưởng in 2. Công ty cổ phần in và thương mại Á Phi. GPXB số: 886-2006/CXB/34-130/ VHTT cấp ngày 30/11/2006. In xong và nộp lưu chiểu quý I năm 2007.

CÙNG MỘT TÁC GIẢ
(Một số Sách chính đã xuất bản)



Nhà XB Y học:

- * Lý Thuyết Tâm Thận - 1995 - 2000.
- * Thận và Tuổi già - 1992 - 1997 - 2002
- * Lý thuyết âm dương và phương dược cổ truyền - 1995 - 2000.
- * Y Dược thực hành (2000 Trang) - 1986 - 1992.

Nhà XB Văn Hóa-Thông Tin:

- * Kinh Dịch và Hệ Nhị phân - 2002
- * Nguyên Lý chọn ngày theo Lịch Can Chi - 1999, 2002, 2006.
- * Lịch Đinh Hợi - 2007.
- * Lý thuyết Tam Nguyên - Cửu Vận - 2007.
- * Lý thuyết Tượng Số (chưa xuất bản).

Nhà XB Văn Học và Nhà XB Hội Nhà Văn:

- * Những vần thơ muộn (Thơ) - 1992.
- * Sợi Tóc (Thơ) - 1997.
- * Cát Bụi (Thơ) - 2005.
- * Đoạn kết một chuyện tình (Tiểu thuyết) - 1987.
- * Nỗi cô đơn còn lại (truyện dài) - 1997 - 2006.



PHÁT HÀNH TẠI NHÀ SÁCH MINH LÂM
92E Lý Thường Kiệt ĐT: 04. 9 427 393 , Fax: 04. 9 427 407
Website: <http://www.nsminhlam.com.vn>
Email: nsminhlam@gmail.com



lý thuyết

TAM NGUYÊN - CỬU VẬN

và nguyên lý Dự báo