

AM NANG
ONG DAN TU CO BAN
DEN CHUYÊN SÂU

Biên dịch: NGUYỄN HIẾU NGHĨA - TRẦN THỂ SAN
Hiệu đính chuyên môn: TRẦN ĐÌNH HÒA (HCV Asiad XIV)

KỸ THUẬT

chơi

BILLIARDS

- Billiards cơ bản - Billiards lỗ - Billiards 8 bi
- Billiards 9 bi - Billiards 1 & 3 băng
- Thủ thuật điều khiển cơ và bi
- Hơn 400 hình ảnh minh họa

NHÀ XUẤT BẢN THỂ DỤC THỂ THAO

Kỹ thuật chơi **BILLIARDS**



downloadsachmienphi.com

Download Sách Hay | Đọc Sách Online

Biên dịch: **NGUYỄN HIẾU NGHĨA**
TRẦN THẾ SAN

Hiệu đính: **TRẦN ĐÌNH HÒA**
(Huy Chương Vàng ASIAD 14)

Kỹ thuật chơi **BILLIARDS**

- ◆ Billiards cơ bản ◆ Billiards lỗ ◆ Billiards 8-bi ◆ Billiards 9-bi
- ◆ Billiards 1 & 3 băng ◆ Thủ thuật điều khiển cơ và bi
- ◆ Hơn 400 hình ảnh minh họa

CẨM NANG HƯỚNG DẪN TỪ CƠ BẢN ĐẾN CHUYÊN SÂU

NHÀ XUẤT BẢN THỂ DỤC THỂ THAO
HÀ NỘI - 2003

Lời nói đầu

Billiard là môn thể thao không chỉ đa dạng về thể loại, phong phú về cách chơi, mà còn phù hợp với nhiều đối tượng, giới tính... Do đó Billiard đã phát triển nhanh chóng và có mặt ở hầu hết các nước trên thế giới trong nhiều thập kỷ qua.

Ở Việt Nam, tuy là môn thể thao mới được phát triển so với nhiều môn thể thao khác, nhưng do phù hợp với tư chất, sự khéo léo, trí thông minh sáng tạo của người Việt Nam, Billiard đã trở thành môn thể thao được nhiều người yêu thích và tập luyện. Điều này đã được khẳng định bằng những thành tích trong các giải thi đấu trong nước và quốc tế.

Nhằm đáp ứng nhu cầu phát triển và nâng cao trình độ chuyên môn và thi đấu môn Billiard, đồng thời giúp bạn đọc yêu thích môn thể thao này nắm vững các kỹ thuật và nghệ thuật chơi, cải thiện thành tích thi đấu, Nhà xuất bản Thể dục Thể thao xin giới thiệu với bạn đọc và những người yêu thích môn Billiard cuốn **"Kỹ thuật chơi Billiard"** do hai dịch giả Nguyễn Hiếu Nghĩa và Trần Thế San biên dịch từ tài liệu huấn luyện nước ngoài. Với nội dung được chọn lọc và sắp xếp một cách hợp lý, khoa học; cộng với phương pháp trình bày ngắn gọn, dễ hiểu có chú ý đi sâu vào các điểm chính cơ thủ cần nắm bắt để chiến thắng, kết hợp với những hình vẽ minh họa kỹ thuật đánh của các cơ thủ nổi tiếng, giúp người tập nhanh chóng nắm vững kỹ thuật, chiến thuật, và tránh các lỗi thường gặp. Với niềm say mê, sự sáng tạo và kiên trì luyện tập; hy vọng cuốn sách này sẽ đáp ứng phần nào ước muốn nâng cao kỹ thuật đánh Billiard của bạn.

Trong quá trình biên dịch, mặc dù đã cố gắng, song không thể đáp ứng trọn vẹn sự mong đợi của mọi người, rất mong nhận được sự góp ý chân thành của đồng nghiệp và bạn đọc để lần xuất bản sau được tốt hơn.

Chúc các bạn thành công.

NHÀ XUẤT BẢN THỂ DỤC THỂ THAO

MỤC LỤC

PHẦN 1. Pool - billiards lỗ	9
Chương 1. Những vấn đề căn bản	11
Chương 2. Những tình huống đánh ở tâm bi	27
Chương 3. Những quả ép-phê	38
Chương 4. Có độ dừng, cu-lê, và bi chết	45
Chương 5. Đề trò, sử dụng tốc độ, và làm lệch đường đi của bi ...	54
Chương 6. Cu-lê vọt lệch hướng	65
Chương 7. Các phương pháp luyện tập	78
Chương 8. Các bí quyết cơ bản	88
Chương 9. Phân tích bi chùm	104
Chương 10. Phương pháp định vị	111
Chương 11. Bí quyết giành chiến thắng ở thể loại tám-bi	118
Chương 12. Bí quyết giành chiến thắng ở thể loại chín-bi	126
Chương 13. Chơi an toàn, bi chính, và phá bi chùm ở thể loại pool thẳng hàng	136
Chương 14. Những thể bi được yêu thích	145
Chương 15. Luật chơi của vài thể loại pool phổ biến	153
PHẦN 2. BILLIARDS BA BĂNG	160
Giới thiệu	161
Chương 1. Những vấn đề căn bản	163
Chương 2. Hai mươi tình huống với bi mục tiêu thứ nhất	174
Chương 3. Mười bảy tình huống đánh vào băng trước	185
Chương 4. Hệ thống hạt điểm	194
Chương 5. Những tình huống khó và các hướng dẫn	212
Chương 6. Mười lăm tình huống kéo, đặt ép-phê xoáy, tính thời gian và bi đá	228
Chương 7. Chơi an toàn, tránh đá bi, và định vị	236
Chương 8. Mười lăm tình huống bi chọn lọc	254
Chương 9. Cách đánh tốt nhất?	274

1

POOL - BILLIARDS LỒ

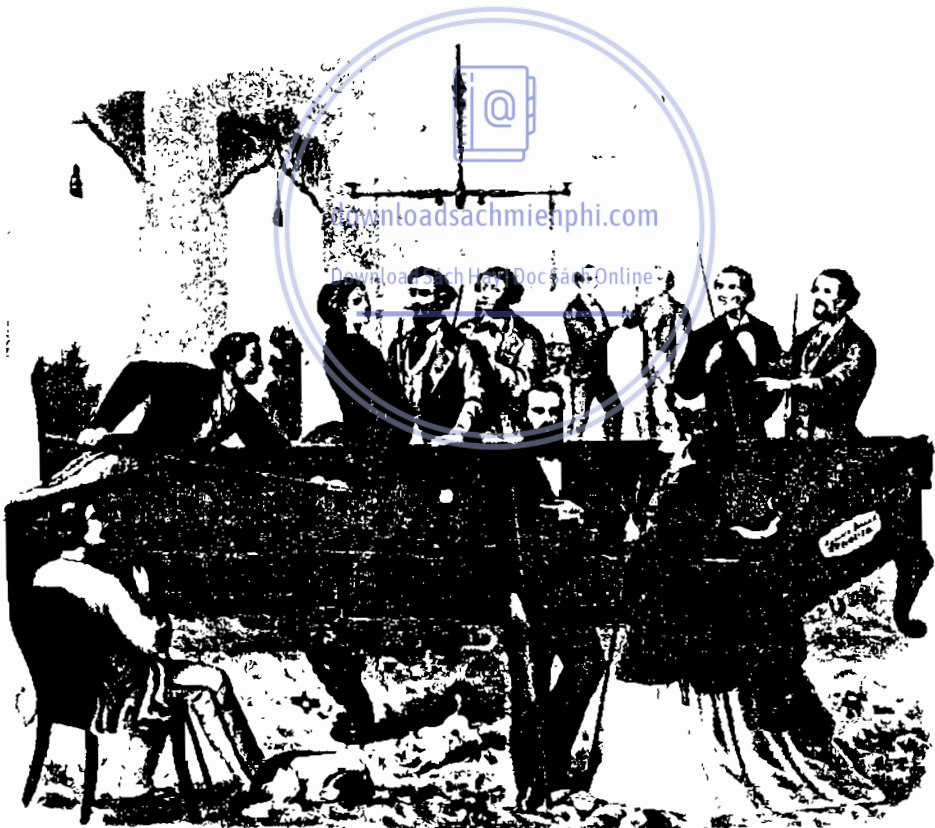

Chương 1

Những vấn đề căn bản

Bàn billiard

Các loại bàn billiards rất đa dạng về kiểu dáng, chất lượng và giá cả. Mỗi nhà đều có thể trang bị một bàn để chơi. Nên chọn bàn billiards chất lượng cao; mặt bàn thật phẳng, băng đạt tiêu chuẩn để có thể tập luyện dễ dàng. Bàn xấu rất khó chơi, thậm chí đối với cơ thủ giỏi nhất; đánh mạnh thì bi văng xuống sàn nhà, đánh nhẹ thì bi lăn gập ghềnh như quả trứng lăn. Điều này sẽ làm người chơi mất hứng thú và khó cải thiện kỹ thuật.

Loại bàn billiards pool, gọi chính xác là pool, đắt tiền hơn loại bàn thông thường. Chiều dài tối thiểu của bàn là 2,10 mét, tối đa là 2,80 mét; nếu không, cuộc chơi là ve chứ không phải là pool. Bàn phải được kê thật vững, để dù có người chạm vào bàn, bi trên bàn vẫn không xê dịch, mặt bàn phải được làm bằng đá phiến, không cong vênh, bền và đủ độ cứng để có thể nhún nhảy trên đó. Đá phiến thường nặng do vậy các chân bàn phải chắc chắn và được xử lý thật tốt. Trên mặt đá phiến là lớp gỗ hoặc nhựa, trên cùng là lớp vải nỉ hoặc nhung.

Bàn chất lượng cao và bền thường đắt tiền. Tuy nhiên, loại bàn này sẽ giúp người chơi nâng cao kỹ thuật và làm quen với loại bàn tiêu chuẩn

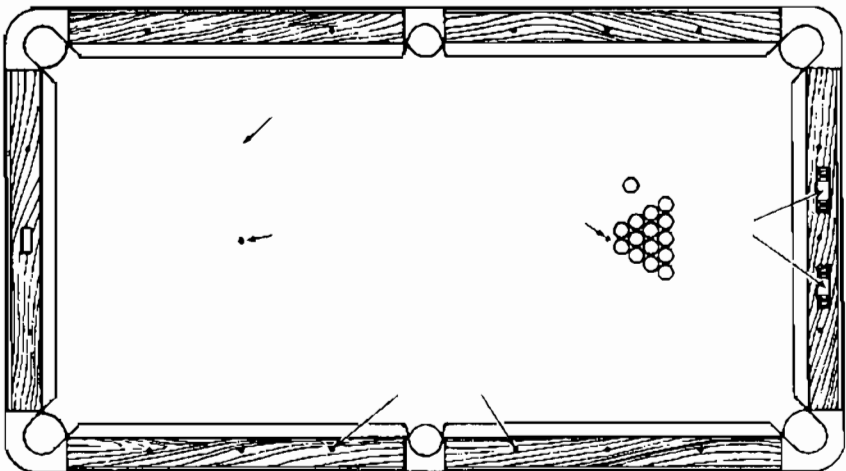

Mặt bàn billard pool.

khi thi đấu. Ngược lại, loại bàn rẻ tiền thường không bền và có nhiều khuyết điểm, không giúp người chơi cải thiện kỹ thuật.

Cơ

Ngày nay bạn có thể chọn mua cây cơ riêng chất lượng cao, không bị cong hoặc nứt trong nhiều năm. Một cây cơ như vậy có giá không đắt lắm. Với loại cơ này, chỉ cần nhắm đúng hướng rồi thụt vào bi, lực tác dụng sẽ đẩy bi vào lỗ theo ý muốn. Không nên sử dụng cơ kém chất lượng.

Nếu thường phải mang cơ đi lại (thi đấu chẳng hạn), bạn nên mua loại cơ có thể tháo rời ở giữa, giá hơi đắt nhưng thuận tiện. Giá cả cơ tùy thuộc chất lượng gỗ, kiểu dáng, trang trí, tay nghề của người làm. Nếu đặt làm cơ theo yêu cầu và sở thích của bạn, giá có thể đắt hơn. Sở hữu một cây cơ đắt tiền, đẹp, không quan trọng bằng chơi hay. Chất lượng của cuộc chơi phụ thuộc vào đầu cơ hơn là phụ thuộc vào thân cơ. Tuy nhiên, một cơ thủ giỏi sẽ trình diễn tuyệt vời hơn, khi có cây cơ chất lượng như ý muốn.

Cơ dài khoảng 1,25 - 1,35 m, nếu sỏi tay của bạn bình thường, tức khoảng 1,65 - 1,85 m. Không kể những người có tầm vóc nhỏ và các trường hợp quen với chiếc bàn nhỏ ở nhà, nói chung cây cơ để chơi billiards pool nên nặng 500 - 600 gr, đường kính đầu cơ khoảng 11 - 13 mm. Kích thước và trọng lượng "đúng" của cơ tùy thuộc vào cảm giác vừa tay của bạn.

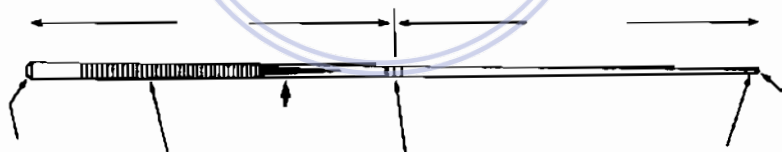

Hình. Loại cơ nối ở giữa.

Khi chọn mua cơ, bạn nên đến những nơi chuyên gia công, sản xuất cơ hoặc sản xuất cả cơ và bàn billiards. Tại những nơi này thường chú trọng các tiêu chuẩn trọng lượng, kích thước, độ cân bằng, độ thon, độ dẻo của cơ và tay thường có nghề cao. Thường các loại cơ của Nhật đạt tiêu chuẩn thi đấu quốc tế. Cơ hiệu Adam, là một trong những loại tốt nhất.

Tốt nhất bạn nên đặt hoặc mua loại cơ vừa với sỏi tay, các ngón tay, và phù hợp với mục tiêu của bạn.

Các loại đầu cơ - đầu cơ bên trái, xấu do quá mỏng và thiếu độ đàn hồi ở biên. Đầu cơ này cần được thay thế. Đầu cơ ở giữa hơi đẹp nhưng có thể làm tròn lại bằng giấy nhám. Đầu cơ bên phải có độ tròn chuẩn.

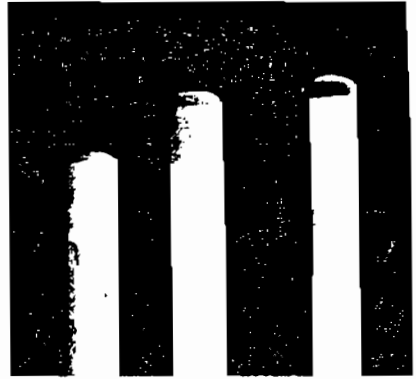

Để bảo quản cơ lâu dài, không để cơ ở nơi quá nóng hoặc quá lạnh, không để cơ dựa vào tường trong thời gian dài. Nếu bị thua trước một cơ thủ nào đó, không nên vì tức giận mà đập cơ vào bàn... Không lấy đầu cơ chọc vào bất kỳ vật gì ngoài bi. Không để cơ gần bếp lò. Tránh tầm tay của mọi người và đặc biệt là trẻ con trong nhà.

Nếu cơ dơ và tay bị ướt, người chơi thường có cảm giác rít ở kẽ tay. Nếu dùng phấn bôi trơn, bạn hãy thoa một lớp mỏng ở ngón cái. Nhớ lau sạch phần phấn dư nơi bàn tay để không làm bẩn mặt bàn. Sau đó, nếu thấy cơ vẫn còn rít, hãy dùng vải lau sạch và làm khô cán cơ, rồi lau sạch tay và để cho tay khô hẳn. Nếu bạn ra mồ hôi tay nhiều, hãy để một mảnh vải khô gần bàn. Nếu cảm thấy cán cơ vẫn còn dính vào tay, bạn hãy rửa sạch cán cơ bằng xà bông hoặc dung dịch chuyên dùng. Dùng giấy nhám hạt to để lau chùi cơ sẽ làm mòn phần gỗ, trừ khi bạn lau thật nhẹ nhàng, do đó theo thời gian cây cơ chỉ còn là một cây tăm dài. Tốt nhất là nên dùng giấy nhám mịn chuyên dùng cho cơ billiards để lau sạch cơ.

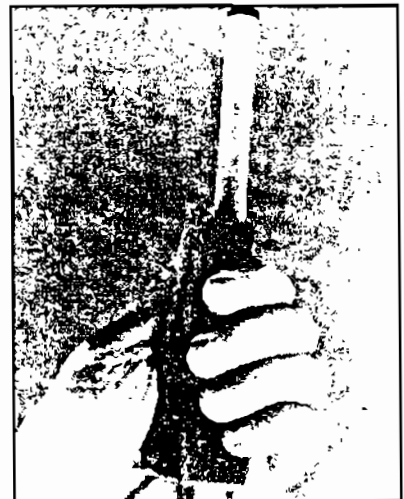

Lau thân cơ bằng giấy nhám mịn.

Đầu cơ

Đa số các cơ thủ giỏi đều thích loại đầu cơ có độ cứng vừa phải, thay vì đầu cơ mềm, mặc dù đôi khi khó biết đầu cơ loại này có ăn phần hay không. Hình dáng và đường viền quanh đầu cơ là rất quan trọng. Thật khó chấp nhận đầu cơ không đúng kiểu dáng vì chỉ mất một phút để chỉnh lại cho đúng. Đầu cơ sẽ bền hơn và hiệu quả hơn nếu có cùng đường kính với đầu gỗ.

Đầu cơ không được dư ra ngoài, nếu có, hãy đặt đầu cơ lên mặt phẳng, ấn xuống và dùng dao sắc gọt bỏ phần dư. Sau đó dùng giấy nhám đánh bóng vết dao cắt. Để làm cứng phần biên xung quanh đầu cơ, bạn phải làm ẩm, sau đó dùng miếng vải da bọc quanh đầu cơ, chà nhẹ và đều.

Bạn không nên dùng cây cơ có đầu phẳng. Hãy dùng giấy nhám loại vừa, gấp lại để đủ đánh xung quanh đầu cơ, sao cho đầu cơ có độ tròn gần như đồng xu.

Việc lắp đầu cơ mới vào đầu gỗ của cơ khá mất thời gian và đòi hỏi tỉ mỉ nhưng không khó. Hãy sử dụng đầu cơ tốt nhất có thể được, dùng dao và giấy nhám gọt bỏ phần kéo dán và những gì còn sót lại của đầu cơ cũ ra khỏi đầu gỗ. Bề mặt trên chóp sắt bịt đầu cơ phải phẳng, vì thế nên cẩn thận tránh gọt tròn các rìa quanh đầu gỗ của cây cơ. Chọn đầu cơ có kích cỡ bằng hoặc lớn hơn chóp sắt bịt đầu gỗ một chút và dùng giấy nhám chà nhẹ phần dưới. Thoa một lớp keo mỏng lên chóp sắt bịt đầu gỗ và đầu cơ. Bạn không nên dùng keo dán sắt vì sẽ gây khó khăn khi thay đầu cơ mới. Đặt phần giữa đầu cơ lên chóp sắt bịt đầu gỗ, dùng ngón cái ấn từ từ cho đến khi đầu cơ dính chặt. Cẩn thận đặt cơ thẳng đứng, đầu cơ hướng xuống đất, nên đặt cơ ở góc nhà, vài giờ sau, bạn dùng dao gọt phần thừa ở đầu cơ và dùng giấy nhám đánh lại cho tròn. Nếu cần chỉnh sửa nhiều đầu cơ cùng lúc, bạn nên mua một bộ dụng cụ gắn đầu cơ, hoặc nhờ người có chuyên môn làm hộ.

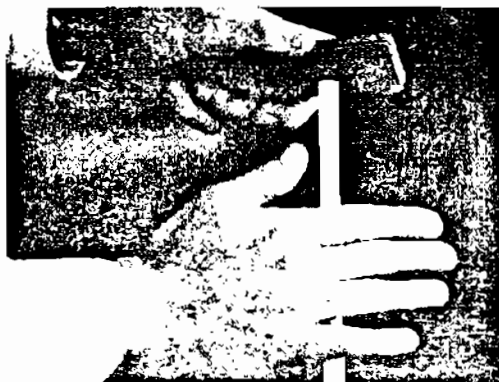

Nên dùng loại đầu cơ cứng, chà đầu cơ thường xuyên bằng giấy nhám mịn.

Đầu cơ mới có thể bị mòn sau một thời gian sử dụng, cần phải gọt, đánh lại cho tròn. Đầu cơ cũng có thể trở nên bóng nhẵn và khó ăn phần, trong trường hợp này, bạn hãy dùng giấy nhám chà nhẹ lên đầu cơ. Bạn cũng có thể dùng giũa, hoặc bàn chải chà nhám chuyên dùng để đánh nhám đầu cơ. Một số đầu cơ quá cứng cần được chà nhám nhiều lần trong một cuộc chơi. Việc trượt cơ thường do “con bọt” lỏng hoặc động tác thụt bi không chuẩn, nhưng lại đổ lỗi tại đầu cơ.

Lơ

Lớp lơ mỏng làm tăng ma sát giữa đầu cơ và bi. Bạn không thể tạo ép-phê với bi nếu không thoa lơ vào đầu cơ. Việc thoa lơ vào đầu cơ sau mỗi lần đánh không bao giờ thừa.

Khi thoa lơ vào đầu cơ, đừng thoa theo kiểu một tay giữ viên lơ, tay kia cầm đầu cơ xoay vào viên lơ. Bạn nên giữ cơ cố định và xoay đều viên lơ quanh đầu cơ. Quan sát xem đầu cơ đã được thoa lơ đều chưa; nếu chưa, hãy thoa nhẹ viên lơ lên đầu cơ (chỗ chưa có lơ).

Nếu muốn được coi là đẳng trí hoặc bạn cố ý làm cho đối phương mất hứng thú, cảm thấy bị “quê cơ”, hãy để lơ thật xa anh ta, làm cho anh ta phải đi quanh bàn để lấy lơ. Nếu chỉ có một viên lơ, giả vờ quên bỏ luôn vào túi của bạn. Chớ nên nhớ nước bọt vào lơ với hy vọng làm cho đối phương trượt cơ vì mảnh khố đó dễ dẫn đến tranh cãi, thậm chí gây gỗ.

Thói quen làm cho cơ thủ thể loại pool lừng danh khắp nơi ân hận là đặt viên lơ trên thành bàn. Các vết bẩn thường dính vào vải và tay cùng với quần áo của mọi người. Nên đặt viên lơ xuống bàn sao cho phần “trần” hướng lên trên. Nếu không, những người khác (khán giả) cũng cho là bạn luộm thuộm trong cả những lĩnh vực khác của cuộc sống.

Có một qui tắc trong xã giao là: Đừng đụng đến viên lơ khi bạn muốn vì đó cũng là lúc đối phương đang cần viên lơ.

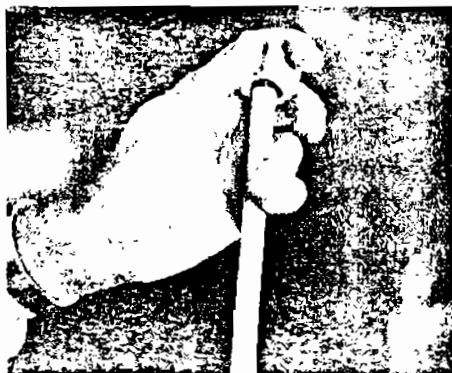

Đẩy viên lơ nhẹ nhàng, đểu dẫn qua lại trên đầu cơ. Không xoay đầu cơ vào viên lơ, tránh tạo thành lỗ trên viên lơ. Nên thoa lơ vào đầu cơ sau mỗi lần đánh để hạn chế trượt cơ.

Không phải loại lơ nào cũng tốt. Viên lơ tốt là loại lơ cứng và được lọc kỹ. Loại lơ tốt chỉ đắt hơn các loại lơ bình thường chút đỉnh.

Vải lót mặt bàn, băng và bi

Vải (nhung hoặc nỉ) lót mặt bàn billiard có thể ít ma sát (nhANH) hoặc ma sát nhiều (chẬM); băng và bi có thể “sống” hoặc “chẾT”. Do không có nhiều lựa chọn và kiểu dáng không phải là yếu tố quyết định, người mua các thiết bị này nên nhớ qui luật đơn giản: tiền nào của ấy.

Bi trước đây được làm từ ngà voi; sau đó do ngà voi thiếu hụt nên giá bi tăng vọt. Ngày nay các loại bi bằng chất dẻo phenolic được ưa chuộng hơn loại bi làm bằng ngà voi do chúng rẻ hơn, thật hơn, và bền hơn.

Các viên bi đầu tiên không làm bằng ngà voi được phát minh vào năm 1868, và được làm bằng chất dẻo gốc celluloid.

Tư thế

Không có tư thế nào là đúng hẳn. Khi bạn cúi người xuống bàn ngắm đánh quả bi, một phần trọng lượng của bạn đặt trên chân trái, một phần dồn lên chân phải và một ít dồn lên tay trái của bạn. Tỷ lệ trọng lượng này khác nhau ở từng cơ thủ, tùy thuộc vào vị trí và trạng thái của chân, cánh tay và đầu. Một số cao thủ khuyến nên đứng dang rộng chân, hai

Download Sách Hay | Đọc Sách Online

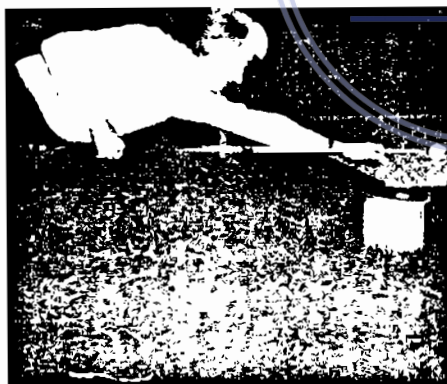

Hầu hết cơ thủ chơi pool hàng đầu đều có tư thế hạ mình để ngắm thấp hơn người trong hình và tạo con bọ dài hơn. Trong tư thế con lắc cổ điển, chỉ có phần cổ tay chuyển động, còn khuỷu tay vẫn giữ cố định phía trên cây cơ. Để tạo lực tối đa, lùi tay phải về phía sau khoảng một tấc rưỡi so với vị trí đánh bình thường.

Bạn nên đứng sao cho mắt nhìn thẳng vào bi tựa như ngắm súng. Một số người chuộng tư thế hướng cằm về phía giữa bi.

Con bọ

Chỉ cần đơn giản đặt cơ dọc theo tay trái, giữa khe do ngón cái và ngón trỏ tạo thành, sao cho không cản trở thân cơ, bạn có thể có các cú đánh nhẹ nhàng, nhưng không áp dụng được cho những quả cần sử dụng ép-phê hoặc những quả cần vươn tay dài. Người mới bắt đầu chơi hay sử dụng con bọ kiểu này, thường gọi là tay trái đỡ thân cơ, cho tất cả những quả đánh. Có thể sử dụng con bọ mở hoặc con bọ chữ V, nhưng thiếu chắc chắn đối với các quả đánh phức tạp. Sau đó, bạn có thể chọn kiểu con bọ dùng ngón trỏ bao lấy thân cơ, bảo đảm không bị trượt cơ và là kiểu bọ duy nhất áp dụng cho quả đánh có sử dụng ép-phê.

Giữ cơ đúng vị trí là một trong những yếu tố quan trọng trong quá trình học chơi billiards. Chưa đặt được con bọ đúng cách, vững vàng, bạn khó lòng qua được giai đoạn nhập môn. Hãy tham khảo hình ảnh và chú ý tư thế bọ phù hợp với từng tình huống, dù khó nhất. Cố gắng tập đặt con bọ sao cho không cản trở chuyển động tới lui của thân cơ.

Sẽ thuận lợi hơn nhiều nếu bạn có khả năng cầm cơ bằng tay trái, thay vì phải sử dụng con bọ đòi hỏi kỹ thuật cao gọi là con bọ nạng hoặc con bọ có hỗ trợ. Việc sử dụng con bọ nạng buộc tư thế cánh tay phải bị hạn chế khả năng khởi động, khó kiểm soát tốc độ và ép-phê. Nếu cần



Con bọ mở, còn gọi là con bọ **chữ V**, có thể áp dụng cho những quả đánh không cần ép-phê, không cần lực tác động lớn hoặc vươn tay dài và ở các thể loại sử dụng bi nhỏ như snooker. Khe hở giữa ngón cái và ngón trỏ phải hẹp, vừa vặn giữ cho thân cơ ổn định, không bị lắc. Mũi bàn tay đặt trên bàn.



Con bọ đóng. Nên tập đặt con bọ kiểu này ngay từ khi mới tập. Đặt bàn tay xuống bàn, các ngón tay xòe rộng. Dịch ngón giữa qua phải, bên dưới ngón trỏ và tạo thành chữ X với ngón cái. Ngón trỏ tạo thành vòng tròn. Đầu ngón trỏ chạm ngón cái. Nếu muốn tăng độ vững cho con bọ, hãy đặt đầu ngón trỏ giữa ngón cái và ngón giữa. Mũi bàn tay áp xuống mặt bàn và các ngón còn lại xòe ra.

Con bọ cao. Để chọc cơ vào phần trên của bi, bạn hãy nâng nhẹ tay con bọ hơi cao, không nhắc mũi bàn tay lên khỏi mặt bàn.



Con bọ thấp. Để chọc cơ vào phần dưới của bi, hãy hạ thấp ngón cái và ngón trỏ; đừng chìa cán cơ lên. Hãy giữ cho thân cơ thẳng, nếu không, bi sẽ nhảy hoặc đi theo đường cong.



downloadsachmienphi.com

Đả đánh ít nhất phải bằng chiều dài chuyển động của tay phải, dài hơn càng tốt và không tạo lực cản đối với thân cơ. Cố gắng đánh tựa như chọc xuyên qua bi. Cứ để cho cơ chuyển động tự nhiên đến khi hết đà đánh. Không dừng cơ nửa chừng, kể cả các quả đánh thấp.



Động tác sai. Thói quen tai hại phải loại bỏ ngay là nhả bọ trước khi hết đà đánh. Con bọ vẫn được giữ vững. Không hất cơ lên, cử động tay, không dừng cơ đột ngột, thân cơ phải thẳng.

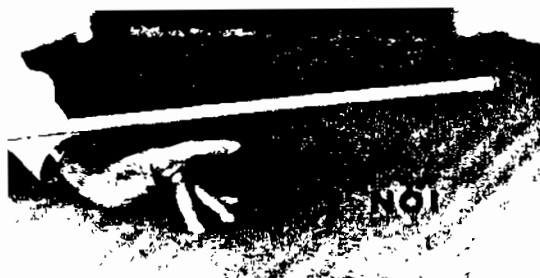

phải sử dụng con bọ này, hãy giữ đầu bọ trên bàn bằng tay trái và chắc chắn con bọ không dịch chuyển, ngắm sao cho phần đuôi cơ hướng về phía cầm bàn, tay phải song song mặt bàn, chọc bi nhẹ nhàng, cổ tay có một chút tác động. Phải chuẩn bị nhấc tay lên khỏi bàn để tránh chạm phải bi.

Quả đánh

Trước hết phải xác định quả đánh, đánh vào phần nào của bi mục tiêu, tốc độ và ép-phê bao nhiêu là đủ tác động để bi chủ đi theo ý muốn của người đánh. Phải xác định rõ ràng trước khi đánh, không nên mơ hồ. Phải thực hiện những quyết định thích hợp, nếu không, kết quả của quả đánh chỉ là các bi lăn lung tung. Nếu bạn thay đổi quyết định quan trọng khi đang chuẩn bị đánh một quả bi nào đó, hãy đứng dậy và bắt đầu ngắm lại.

Một khi cảm thấy đã ngắm đúng hướng, tư thế đứng phải thật thoải mái, con bọ phải vững và đặt tay trái ổn định trên mặt bàn. Đầu phải thẳng theo cơ và cơ phải di chuyển tới lui thoải mái.

Đặt đầu cơ gần bi chủ, khoảng 10 mm, để khi chọc cơ vào bi, bạn không phải chồm người tới. Hãy điều chỉnh tư thế, tay nắm và con bọ nếu cần, để có đường ngắm thật thẳng. (Bạn phải thật sự yêu thích môn thể thao này, thật sự muốn chơi, thay vì chỉ để giết thời gian, mới có đủ kiên nhẫn tập luyện).

Hãy quan sát những cơ thủ hàng đầu, mỗi quả đánh của họ đều khác nhau. Có nhiều đường bi khả thi, nhưng bạn phải nghĩ ra cách đánh thích hợp với mình nhất. Ở đây sẽ nêu chi tiết cách đánh thích hợp với người mới tập chơi và cũng phù hợp với những cơ thủ giỏi đang muốn tránh tình trạng xuống cơ.

Sau khi bạn đã vào đường ngắm, hãy thử kéo cơ tới lui vài lần để biết cần phải đẩy cơ với tốc độ nào cho thích hợp. Dừng đầu cơ tại bi chủ và chắc chắn cơ đang ngắm thẳng hướng. Đẩy cơ tới lui một hai lần nữa để

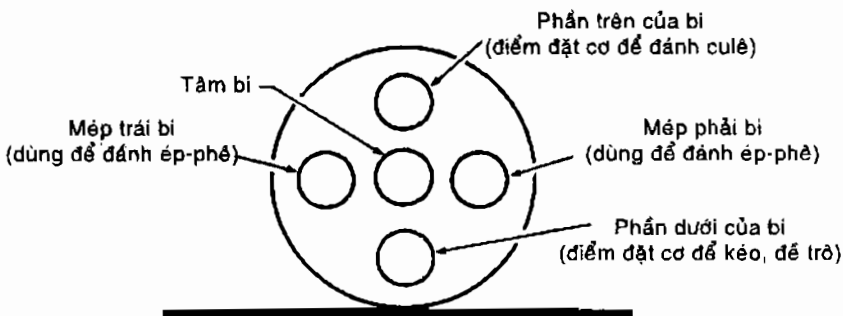

Con bộ nạng được hầu hết cơ thủ hàng đầu sử dụng, vì cho phép hạ cơ tối đa. Cơ được kẹp chặt bằng ngón trỏ và ngón giữa với tác động từ ngón cái của tay trái, ngón này nên đặt bên dưới cơ. Để giữ cơ đúng cách, trước hết phải đặt cơ xuống, sau đó mới đặt con bộ.



Con bộ nạng sát băng khác con bộ nạng đặt trên băng ở chỗ ngón trỏ hơi cong vào trong, giữ cơ dọc theo ngón cái đang duỗi.

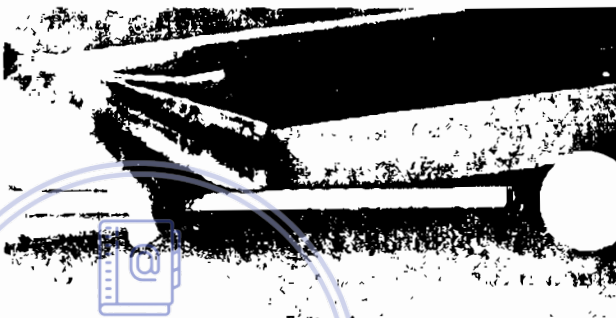

downloadsachmienphi.com

Con bộ nạng song song với băng, ngón trỏ ôm thân cơ và chạm ngón cái để tạo khoảng trống cho thân cơ đi qua. Đầu ngón cái và ngón giữa chống lên mặt bàn



Không nên tạo con bộ tiêu chuẩn trên thành bàn như trong hình, vì bạn sẽ chú cơ hướng xuống phần dưới bi. Nhớ giữ cơ nằm ngang nếu không muốn bi nhảy cóc hoặc đi theo đường cong.



xem cơ có thẳng hàng không và thực hiện điều chỉnh nếu thấy cần thiết. Một khi đã hài lòng bi chủ sẽ chạm bi mục tiêu không quá dây cũng không quá mỏng, hãy nhíp thêm vài nhíp nữa rồi thực hiện cú đánh, chọc thẳng. Khi hết đà, đầu cơ thường nằm trên mặt bàn hoặc gần như vậy; dùng bao giờ để cơ đi lệch hoặc hếch lên phía trên. Để yên bàn tay trên bàn khoảng 2 giây.

Một số cơ thủ không dùng cơ-lại để ngắm, mà ngắm luôn trong lúc nhấp cơ. Những người khác ngắm khi kéo cơ về phía sau lần cuối để đánh. Một số khác dùng cơ một nhíp trước khi đánh khi đầu cơ đã đúng vị trí. Có một ít người kéo đầu cơ về phía sau, chỉ nửa đường từ bi chủ đến bàn tay đặt con bọ ở lần nhấp cuối cùng. Bốn dạng nhấp cơ này được gọi là dạng cổ điển, dạng kéo khi lấy đà, dạng do dự và dạng chọc thẳng. Bạn nên thử tập ngắm với các dạng vừa nêu. Một quả đánh hay rất khó tập vì một phần là do học hỏi mà biết. Nếu kỹ thuật đánh của bạn chưa được như ý, hãy quan sát các cao thủ và bắt chước cách xử lý cây cơ và cách chọc cơ vào bi, nếu chưa thỏa mãn, nên nhờ người đó chỉ cho mình. Hãy xem phần liệt kê sau, được rút tỉa từ kinh nghiệm thực tế trong nhiều năm.

1. Quyết định đánh bi nào, và đánh ra sao trước khi đặt tay xuống bàn.
2. Đặt tay trái gần bi đích để thực hiện những quả đánh nhẹ.
3. Dịch tay nắm tới phía trước để đánh những quả nhẹ.
4. Đặt đầu cơ thật sát vào bi chủ và đúng ngay điểm bạn muốn đánh vào đó.
5. Con bọ phải thật vững.
6. Luôn giữ thân cơ thẳng bằng, kể cả những quả đánh vào phần dưới bi chủ. Nếu không bi sẽ chạy theo đường cong hoặc nhảy cóc.
7. Nhấp cơ vài lần để cảm nhận lực đánh cần thiết và ngắm mục tiêu chính xác.
8. Những cú nhấp phải trơn tru, dễ dàng, thẳng theo đường ngắm, và ổn định.
9. Đừng quá lo lắng về cử động của cổ tay phải. Một số cơ thủ hay sử dụng cách đánh bằng cổ tay, nhưng cũng có nhiều người không đánh như vậy.
10. Nên nhấp cơ ít nhất ba lần nhưng không được quá 6 - 8 lần, trừ những quả đòi hỏi sự tinh tế hoặc quá khó.

Để đánh vào phần dưới tâm bi từ vị trí này, bạn phải nhắc cán cơ lên. Hơi nhích ngón cái một chút để thân cơ có thể chuyển động dễ dàng. Để bi đi theo ý muốn (không theo đường cong), phải cẩn thận không đánh vào mép phải hay mép trái dưới tâm bi mà chọc ngay bên dưới tâm bi.



Cách đặt con bọ khi bi sát băng hơi khó vì không thể đặt bàn tay và có đủ khoảng trống để nhấp cơ, cách xử lý là chống các đầu ngón tay thật sát cạnh bàn. Hơi chú ý cơ để tránh đánh phớt lên đầu bi sao cho bi không bị xoáy.



Đối với những người mới tập chơi, việc đánh bi nằm kế bi khác là rất khó. Cách xử lý là áp dụng con bọ mở (con bọ chữ V), đặt tay sát bi cần, hếch thân cơ vừa đủ tránh chạm bi cần và đánh vào bi sao cho bi không bị ép phè.

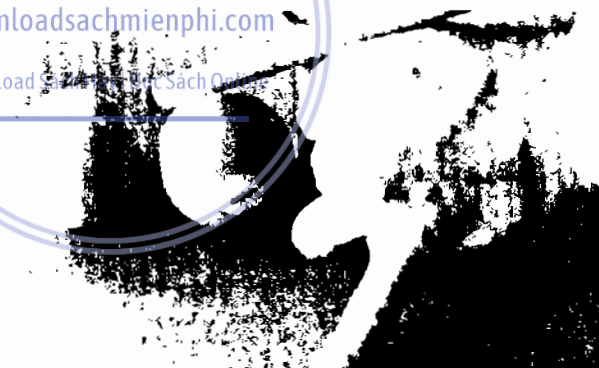

Đánh quả bi bị cản theo cách khác. Bạn hãy quan sát hình và chú ý cách xếp ngón giữa tránh chạm bi cần nhưng vẫn giúp giữ vững con bọ. Trọng tâm dồn về ngón út đang xòe và ngón trỏ.



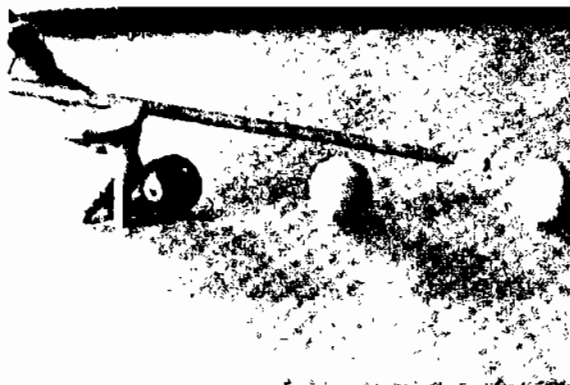

Cách đánh bi chủ khi có hai bi cản, không khó lắm nếu bạn biết đặt con bọ cao, hạn chế tằm nhấp cơ trên đầu bi khoảng chừng 2 - 4 cm. Điều quan trọng là làm sao để bi không bị xoáy.



Cách đánh bi đi vòng hoặc bi nhảy. Góc thích hợp để đánh các bi vòng hoặc bi nhảy là 45° . Hãy sử dụng ép-phê khi đánh, bi chủ sẽ vòng qua bi cản. Lỗi thường thấy ở những quả đánh có bi cản là thường đánh quá mạnh.



Cách đánh bi vòng đặt tay tự do; trong đó, tay đặt bọ không được đặt trên bàn, giữ trên không ngang với thân người, áp dụng như quả đánh có bi cản góc rộng. Đường đi của bi càng cong càng tốt, nhưng quả đánh như vậy thường không chắc, nên ít sử dụng khi thi đấu. (có thể sử dụng cách đánh an toàn hơn, a vãng chẳng hạn). Khi chơi ở bàn lạ, các quả đánh này còn khó hơn nhiều.

11. Cái nhìn lần cuối là nhìn mục tiêu chứ không phải bi chủ, thật ra việc bạn nhắm mắt khi đánh cũng ít khi ảnh hưởng đến độ chính xác một khi bạn đã ngắm chuẩn và nhấp cơ hoàn hảo.
12. Hãy đánh như thể chọc xuyên qua bi chủ mà không cần xem lại cả giác nhấp cơ.
13. Đà đánh có chiều dài bằng với biên độ dao động khi nhấp cơ.
14. Lúc đánh, bạn đừng cố "lái" bi chủ bằng cách dịch cơ sang bên này hay bên kia; hãy tập đánh thẳng, không dịch cơ để tạo ép-phê.
15. Thân người phải ổn định, đầu và vai cố định, khuỷu tay không cử động khi nhấp cơ, chỉ thả lỏng ở cuối đà đánh. Việc chồm người theo cơ thường làm bạn mau chán vì không tiến bộ, không phát triển. Do sự vững vàng của cơ thể, sự tập trung của mắt vào mục tiêu là các yếu tố quan trọng dẫn đến thành công.
16. Giữ tay đặt con bọ trên bàn đến khi hoàn tất cú đánh.
17. Đừng sợ làm đau bi. Một quả đánh tốt là quả đánh mà bi va vào nhau nghe lộp bộp, bi chạy tốc độ đến khi chạm vào bi mục tiêu. Sự nhút nhát dễ làm bạn đánh hỏng.
18. Vì không thể tự quan sát mình, bạn hãy nhờ một người có chuyên môn quan sát bạn luyện tập và chỉ ra những lỗi về tư thế đứng, con bọ, tay nắm, cách đánh và đà đánh.
19. Khi đánh trật, hãy giữ thái độ bình tĩnh, lần sau cố gắng đánh cho chuẩn, không sợ đánh trật như lần trước; ai cũng có lúc trật, kể cả các cao thủ, than phiền chẳng có ích gì.
20. Nếu thua thì sao? Đây là một môn thể thao giải trí, thắng - thua là chuyện bình thường. Thay vì ca cẩm, cầu nhàu, hãy đến chúc mừng người chiến thắng vì anh ta chơi hay hơn và dẫu sao anh ta cũng đã vượt qua bạn - một cao thủ.
21. Bởi vì một kẻ thua cuộc mà còn xấu tính trước mặt mọi người là khó có thể chấp nhận; hãy nhắm vào mục tiêu, cống hiến những đường bi hay và giành chiến thắng.
22. Đừng bao giờ nghĩ đối phương đang làm gì đó để lừa dối hoặc khiêu khích nhằm đánh thắng bạn.
23. Dù bị thách thức như thế nào đi nữa, bạn phải luôn nhớ rằng: thói quen chơi billiards mỗi tối chừng 1 - 2 giờ sẽ ngủ ngon hơn. Đừng chơi quá lâu, không hay. Bạn có thể nhắc đối phương nhớ điều này khi anh ta thua và nóng lòng thách thức chơi tiếp.

Thái độ và tư thế

Yếu tố hàng đầu ảnh hưởng đến kỹ năng chơi pool là thái độ và khả năng tập trung. Trong những trận đấu căng thẳng, nhiều sức ép, cơ thủ nào làm chủ được tinh thần và cảm xúc sẽ có lợi thế rất lớn.

Hãy chơi thật tự tin và thoải mái, kể cả khi bạn hầu như không có cơ may chiến thắng. Phong cách và tâm lý vững vàng sẽ nhanh chóng giúp bạn trở thành cao thủ. Nói thế không có nghĩa là bạn phải làm điều bộ kiểu cách, ra vẻ ta đây, coi thường đối phương như một số cơ thủ ở các cuộc tranh tài mà ta vẫn thường thấy. Điều cốt lõi là phải hết sức tự chủ. Khi đến lượt bạn trở tài, đừng bao giờ bước đến bàn với vẻ mặt hoang mang; không biết phải làm gì cụ thể; hãy tỏ thái độ tự tin như thể bạn có thể làm mọi việc với những viên bi. Hãy cầm viên lơ thoa lên đầu cơ một cách đĩnh đạc như bạn thường làm. Nếu bạn quan sát mọi vật trên bàn bi một cách qua loa, kết quả sẽ rất kém. Bởi lẽ đầu óc của bạn giống như chiếc máy tính, cập nhật đầy đủ dữ liệu sẽ giúp bạn quyết định chính xác tốc độ, thời điểm đánh và độ xoáy. Một khi thực hiện được như vậy, bạn sẽ có cảm giác bi cực tốt.

Giữ thái độ đĩnh đạc như một cơ thủ giỏi, thậm chí khi bạn “dưới cơ”, không nhằm làm cho đối phương sợ mà tạo cảm giác tự tin cho chính bản thân bạn. Trong các lĩnh vực cuộc sống, sự tự tin là yếu tố hàng đầu dẫn đến thành công. Bạn phải hết sức trầm tĩnh, nhưng khi đã quyết định đường bi, hãy làm ngay, thậm chí thái độ phải thật hăm hở. Cần có lòng tin là bạn có thể thực hiện đường bi đó và bạn sẽ làm được, vào thời điểm quyết định, không có chỗ cho sự bi quan. Một khi bạn để cho cảm giác lo lắng chế ngự, cơ hội thành công sẽ giảm đi rất nhiều, bạn đâm ra hoang mang sợ quê cơ, sợ xấu hổ... lúc đó mọi nỗ lực, nhiệt huyết và khát vọng chiến thắng của bạn coi như sụp đổ.

Hãy luôn nhớ rằng: kiểm soát tâm lý cũng quan trọng như kiểm soát bi.

Chương 2

Những tình huống đánh ở tâm bi

Nhiều người tranh luận về tỉ lệ các quả đánh vào tâm bi, nhưng gần phân nửa quả đánh trong một trận pool không cần sử dụng ép-phé, nghĩa là đánh vào tâm bi. Đánh vào phần trên của bi làm cho bi đi xoáy là kỹ thuật quan trọng trong những cuộc thi đấu trình độ cao. Tuy nhiên, rủi ro trượt cơ tăng và bi đi theo nhiều kiểu khác nhau như đi theo đường cong hoặc chỉ đi một đoạn ngắn (không tới được bi đích). Những vấn đề này sẽ được đề cập ở các phần sau.

1. Đường ngắm

Có nhiều cách để ngắm đánh đường bi cắt mặt. Có một cách rất hữu ích cho những người mới tập chơi; được gọi là “phương pháp đánh nửa bi” (phương pháp bi ma!). Trước hết phải xác định bi chủ sẽ tiếp xúc vào điểm nào ở bi mục tiêu để đưa bi này vào lỗ.

Chú ý: Điểm tiếp xúc không phải là điểm mà bạn ngắm chọc đầu cơ vào bi chủ, xem Hình 1. downloadsachmienphi.com

Download Sách Hay | Đọc Sách Online

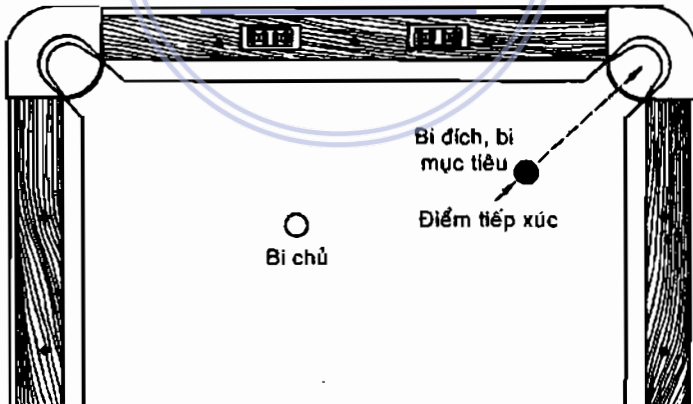

2. Lúc chạm bi

Bước thứ hai là tưởng tượng vị trí của bi chủ khi đến điểm tiếp xúc. Hình ảnh viên bi mà bạn tưởng tượng được gọi là “bi ma”.

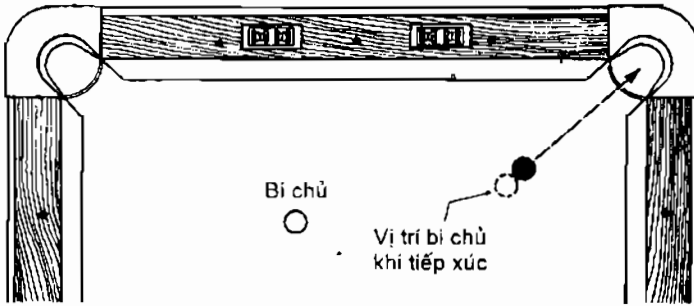

3. Điểm ngắm

Bước thứ ba, đánh bi chủ đi thẳng đến tâm bi ma, đẩy bi mục tiêu vào lỗ. Vị trí ban đầu của bi chủ không quan trọng, điều cơ bản là bi chủ chạy ngang qua tâm bi ma. Quá trình ngắm sẽ trở nên tự nhiên khi bạn luyện tập nhiều lần.

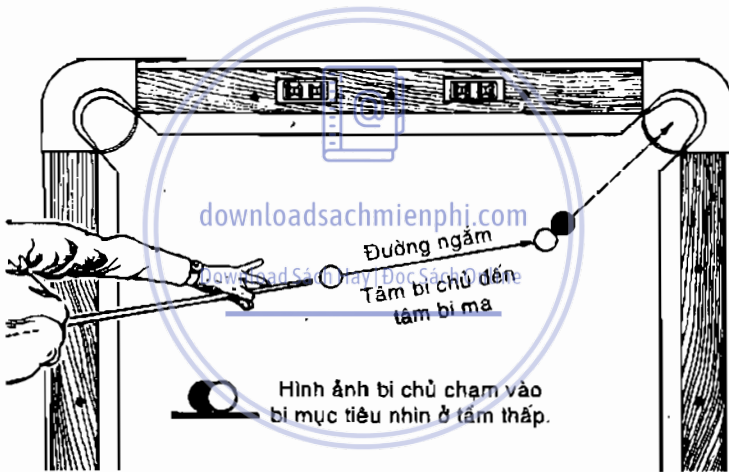

4. Cách ngắm

Bi được vẽ bằng nét đứt thể hiện thời điểm bi chủ tiếp xúc với bi mục tiêu. Để sơn mỏng các quả kiểu này, bi chủ chỉ chạm vào mép của bi mục tiêu như trong hình. Cần sử dụng lực đủ lớn vì chỉ một phần nhỏ lực từ bi chủ được truyền sang bi mục tiêu. Nếu sau một thời gian tập luyện mà vẫn thấy khó thực hiện những quả kiểu này, hãy cố gắng xác định điểm tiếp xúc ở cả bi chủ lẫn bi mục tiêu. Sau đó việc đánh chỉ là vấn đề đưa hai điểm tiếp xúc lại với nhau. Trong hình, đường B song song với đường A của bi mục tiêu. Nơi đường B cắt mặt ngoài của bi chủ là điểm tiếp xúc của bi chủ.

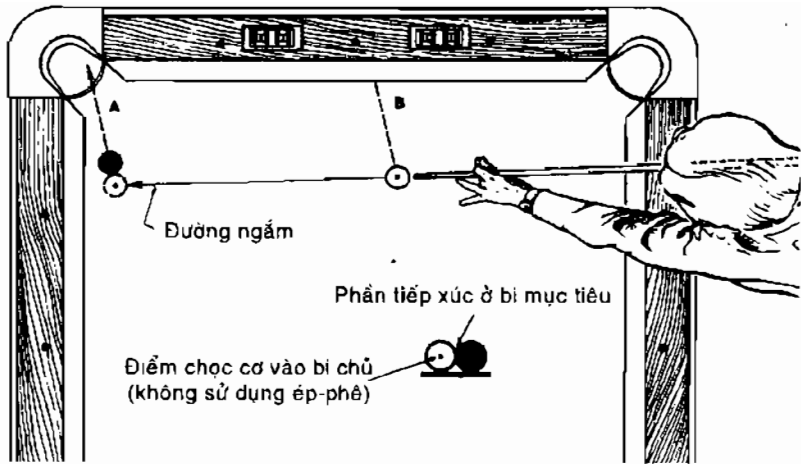

Phương pháp ngắm được nêu trên các Hình 1-4 hữu ích trong giai đoạn đầu luyện tập, bạn sẽ thấy mình nhanh chóng cần phải đánh thật mỏng vào bi mục tiêu, mỏng hơn so với mô tả trên hình. Vấn đề ở đây là “bi chạy vọt”, được nêu cụ thể ở Phần 6 về hiệu quả của các quả sơn mỏng cũng như những quả kết hợp. Khi bi chủ tiếp xúc với bi mục tiêu ở quả sơn mỏng, ma sát giữa hai bi làm cho bi mục tiêu hơi lệch khỏi đường ngắm. Nếu làm dấu các viên bi bằng phấn bạn sẽ thấy rõ hơn. Có thể khắc phục hiện tượng “bi chạy vọt” bằng cách sử dụng ép-phê “phía ngoài”, đảm bảo bi chủ chạy đến bi mục tiêu thay vì chạy phớt ngang nó.

5. Tác động gián tiếp

Đây là quả đánh gián tiếp, trong đó điểm tiếp xúc không phải là điểm ngắm. Đặt đồng xu lên mặt băng sao cho đồng xu nằm ở mép băng.

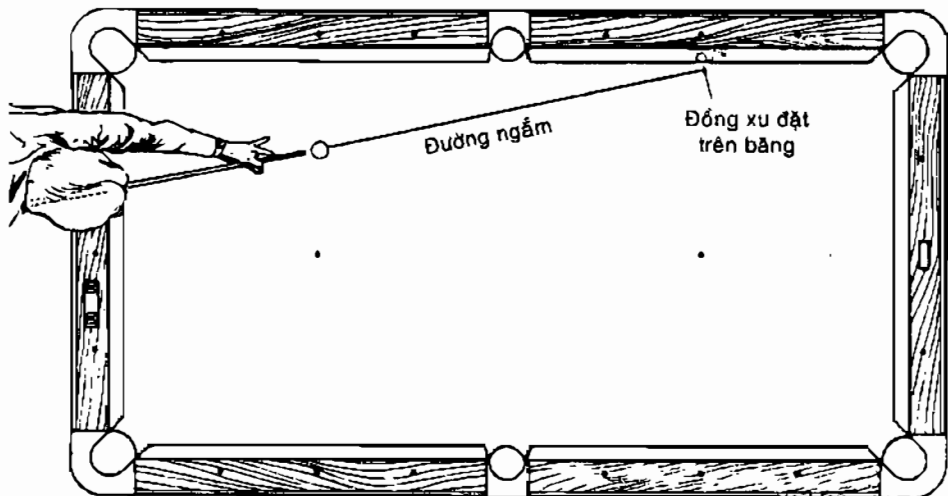

Hãy đỡ người khác dùng bi chủ đánh rơi đồng tiền. Bắt đầu bằng góc nghiêng như trên hình. Bí quyết là ngấm vào phía sau của đồng xu (tính theo hướng ngấm từ bi) để cho mép trái của bi chạm vào đồng xu hay phần cao su ở dưới đồng xu. Đánh như vậy đồng xu sẽ rơi khỏi vị trí. Ngấm đánh thẳng vào đồng xu chỉ là vô ích, đa số những người mới tập chơi thường làm như vậy.

6. Chạy bi sát băng

Nếu bi nằm sát băng và chỉ cách lỗ góc khoảng 30 - 60 cm, bạn có thể ngấm đánh như thể không có băng, ngấm xuyên qua tâm bi ma như đối với một quả sơn mỏng bình thường. Tuy nhiên nếu mép bi sát băng quá nhỏ, bạn đánh sao cho bi chạy dọc băng qua luôn lỗ bên của băng, bí quyết là đánh vào phần băng cách bi mục tiêu một sợi tóc (thật sát bi mục tiêu) trước khi chạm vào bi mục tiêu. Cú đánh chạm vào băng trước khi tiếp xúc sẽ làm bi chủ chạm vào phần cao su trước khi tiếp xúc với bi mục tiêu tạo thành cú sơn mỏng cần thiết (xem Phần 6). Xin nhắc lại, bi chủ chạm vào băng chỉ cách bi mục tiêu một sợi tóc trước khi tiếp xúc. Sự khác nhau giữ trường hợp bi chủ va vào băng trước khi chạm bi mục tiêu và bi chủ chạm bi mục tiêu đồng thời với băng là rất mong manh, không thể thấy được khi các viên bi đang chuyển động. Khi ngấm nên ngấm như cách đánh nhằm cùng lúc vào cả bi và băng, sau đó hơi che đường ngấm, lệch một chút xiu đối với bi mục tiêu.

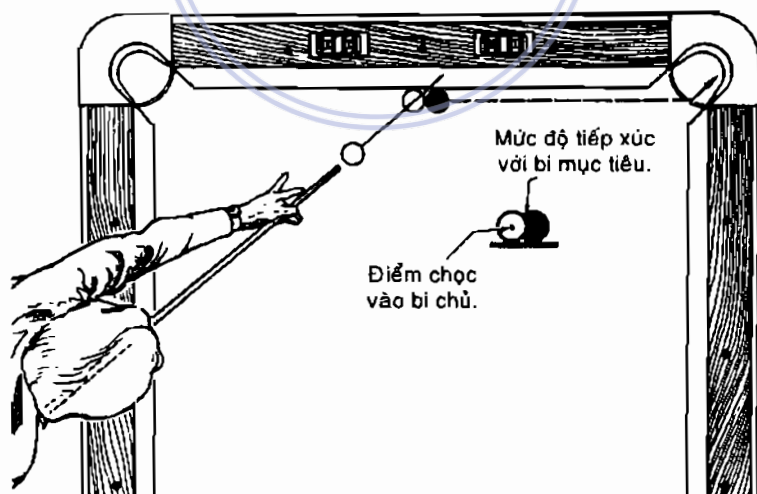

7. Bi chủ ở sát băng

Cách đánh khi bi chủ nằm sát băng thật không dễ, do khó tạo con bọ vững vàng và đủ chỗ để nhấp cơ. Bạn phải nâng cán cơ lên 2 - 4 cm để

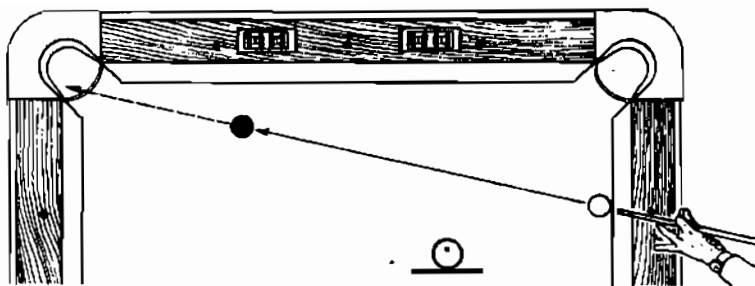

hạn chế rủi ro trượt cơ ở trên đầu bi chủ. Điều quan trọng là phải đánh bi chủ theo trục thẳng đứng. Nếu đầu cơ tiếp xúc với bi chủ hơi lệch ra mép, bi sẽ chạy vòng ra khỏi đường ngắm (có kết quả tạo ép-phê) trong lúc di chuyển đến bi mục tiêu. Để bi chủ đi thẳng như trong hình, bạn hãy đánh thật nhẹ nhàng để bi chủ không chạy theo bi mục tiêu và rơi luôn vào lỗ.

8. Sơn mống

Vị trí các bi như trên Hình tượng đối dễ đưa vào lỗ. Bi số 7 sẽ rơi vào lỗ nếu bạn đánh vào điểm bất kỳ ở giữa hai mũi tên, đây là góc tương đối rộng. Nếu không có bi đen, có lẽ bạn sẽ không thực hiện được cú đánh này. Để cú đánh đạt yêu cầu (bi vào lỗ), bạn hãy hình dung đường thẳng đi qua tâm hai bi mục tiêu và đường thẳng vuông góc đi qua điểm tiếp xúc hai bi đó. Mép bi số 7 sẽ chạy theo đường thẳng góc. Đây là quả đánh dễ tính toán khi các bi nằm sát nhau (hoặc chạm vào nhau).

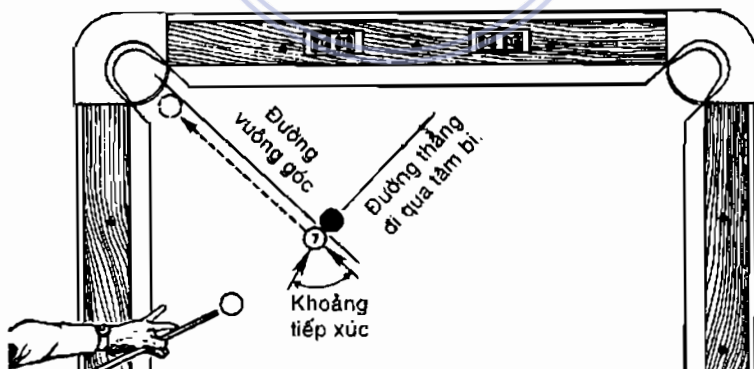

9. Tính toán tình huống sơn mống

Bi số 3 có thể chạy khỏi vị trí của bi đen vì mép phải của nó (hướng đến lỗ), đi theo đường vuông góc, tránh được mép băng ở góc. Bi số 5 không tránh được băng vì đường chuyển hướng mép phải của bi số 5

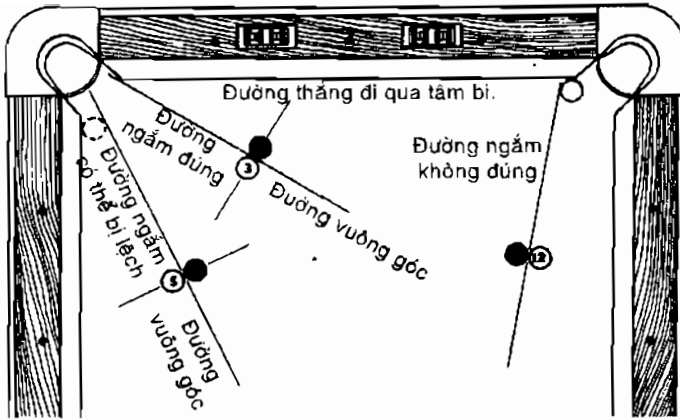

chạy dọc theo đường vuông góc cho thấy mép trái của bi có thể chạm vào băng. Bi số 12 chắc chắn không thể vào lỗ được vì đường vuông góc cách bên trái lỗ quá xa.

Cách đánh sao cho bi mục tiêu không đi theo đường vuông góc được trình bày trong Phần 6.

10. Tính toán cú đánh carom

Xét vị trí bi bên phải, từ vị trí này có thể có nhiều cách đánh khác nhau. Bi số 4 có thể chạy về hướng bi đen được không? Câu trả lời là được. Để biết cần phải làm gì, bạn hãy tưởng tượng đường thẳng từ lỗ góc đến mép bi đen như bên trái hình, biểu diễn quả đánh. Đó chính là đường vuông góc. “Bi ma” là vị trí bi số 4 khi bị tác động sao cho đường thẳng qua tâm của hai bi vuông góc với đường vuông góc bên phải. Thực hiện quả đánh sao cho tâm bi số 4 tiến đến tâm bi tưởng tượng.

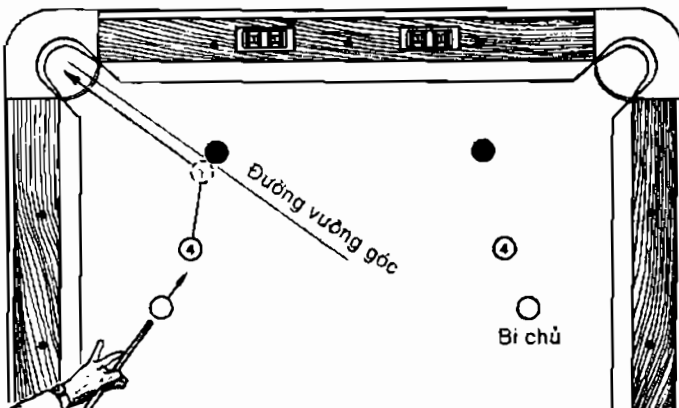

11. Bi chạm băng

Nếu bi mục tiêu gần lỗ và băng, việc đưa bi mục tiêu vào lỗ bằng cách băng bi là không dễ; đây là phương pháp đặc biệt hữu dụng cho quả đánh có bi thẳng hàng. “Ép-phê chuối” (cú đánh xoáy làm bi chủ chạy nhanh hơn sau khi chạm băng) không phải là yếu tố chính nhưng có thể giúp bạn tìm góc đánh nhanh hơn.

Chú ý: Đường thẳng biểu thị quỹ đạo tâm bi chủ, do đó ở đây đường này không chạm băng, cũng không chạm bi mục tiêu.

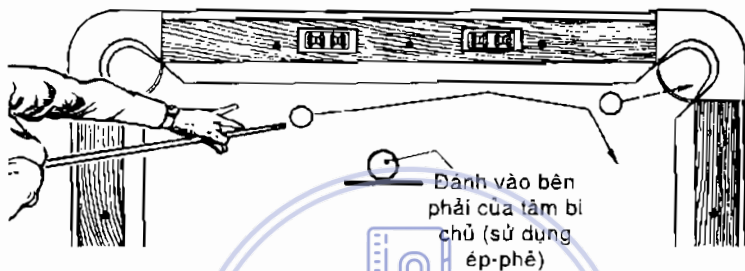

12. Đánh carom chạm băng trước

Vị trí các bi trên hình có vẻ khó thực hiện cú đánh chính xác, nhưng thật ra khá dễ. Hình vẽ cho thấy có thể áp dụng chuyển động quay trong tình huống này. Không thể đưa bi số 1 chạy đến để đưa bi số 15 vào lỗ vì bị bi số 2 cản. Bi chủ có thể đưa bi số 15 vào lỗ bằng cách băng bi vào bi số 1. Không nhất thiết phải dùng ép-phê chuối, nhưng ép-phê có thể giúp bi chạy tốt hơn.

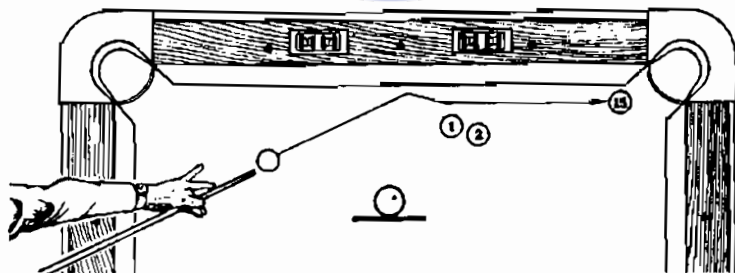

13. Băng bi

Bi đen cản lỗ ở góc phải và không thể thực hiện băng bi để đưa bi số 3 vào lỗ này. Giải pháp khả thi là đánh sao cho bi chủ chạm vào phần băng sau bi số 3. Đây không phải là quả dễ đánh, nhưng có cơ may thành công.

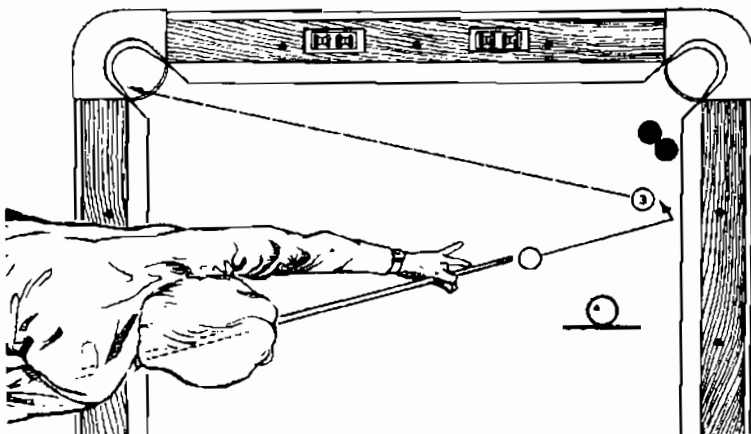

14. Bi sơn mỏng băng

Sơn mỏng để đưa bi số 5 vào lỗ góc là khó vì phải đánh hết sức mỏng. Nếu chọn đường đánh ngược trở lại sẽ dễ hơn do vị trí thuận lợi của bi đen, vì vậy nên băng bi chủ trước. Tất nhiên trước khi đánh, bạn biết chắc là sẽ đánh trúng đích, như phương pháp đã nêu ở Hình 8.

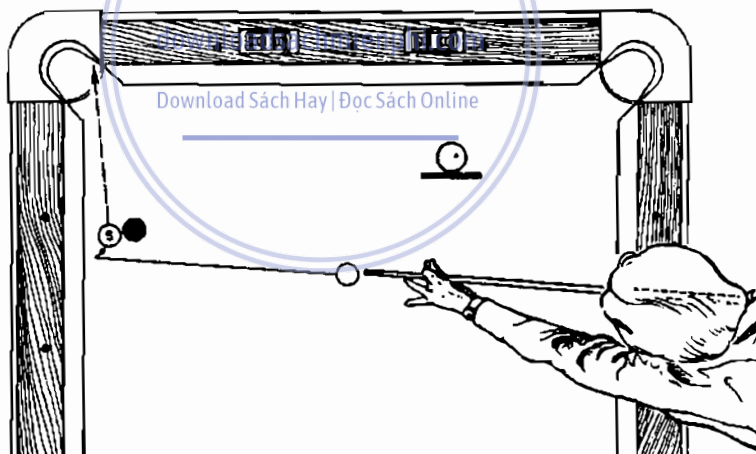

15. Kỹ thuật băng bi

Đa số người mới chơi thường hiểu sai về những quả băng bi. Nhiều người bảo nên chia góc, nhưng chia góc là chia như thế nào? Nhiều trường hợp bi nằm ở vị trí thật khó tính toán. Hơn nữa, do bi thể loại pool chạy đến băng không phải là đường phản chiếu, vì vậy có thể cho rằng góc chuyển động của bi bằng với góc phản chiếu. Đối với những góc bẹt, góc nảy hầu như không cần sử dụng ép-phê. Và lại, tốc độ và ép-phê hầu như tác động như nhau đối với góc nảy lẫn góc tiếp cận.

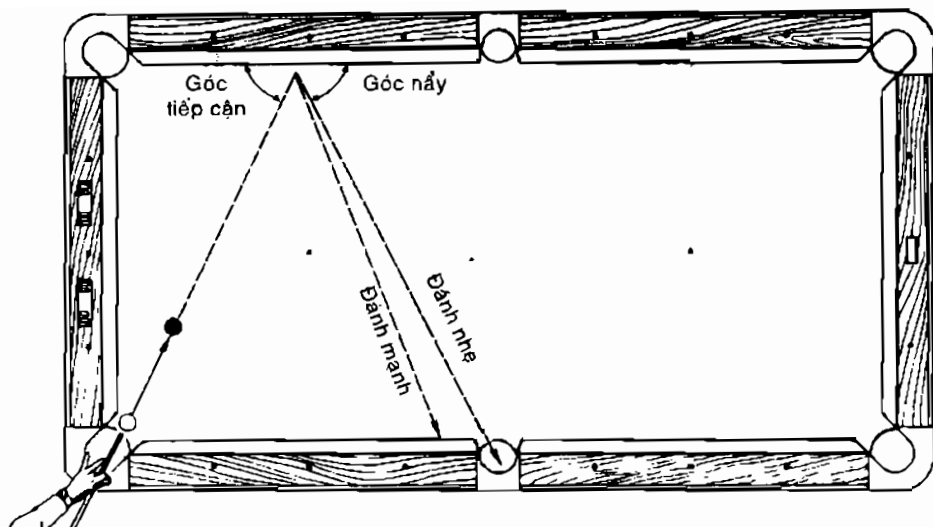

Tình huống trong hình tương đối đơn giản, cả bi chủ lẫn bi mục tiêu đều trên đường thẳng từ lỗ góc đến trung điểm băng đối diện. Góc đã được chia! Nếu đẩy nhẹ bi mục tiêu theo đường kẻ, bi sẽ chạy đến băng phía bên kia bàn và đi luôn vào lỗ. Tuy nhiên, nếu bạn đánh mạnh, bi sẽ đi thiếu; đặt ép-phê phải bi chủ cũng có kết quả tương tự. Cần xác định điểm tiếp xúc đúng ở băng đối diện khi bi mục tiêu ở bên trái vài cm.

Nói chung, các cơ thủ chuyên nghiệp dùng óc phán đoán hơn là tính đường băng bi. Phối hợp các góc, sử dụng tốc độ và ép-phê có vẻ thiên về nghệ thuật hơn là khoa học. Cách băng bi tốt nhất là đánh nhẹ nhàng.

16. Tính toán băng bi - Bước 1

Đối với những người thích phân tích hơn nghệ thuật, đây là cách để tìm ra điểm tiếp xúc trên băng cho các quả băng bi. Đặt đầu cơ trên băng

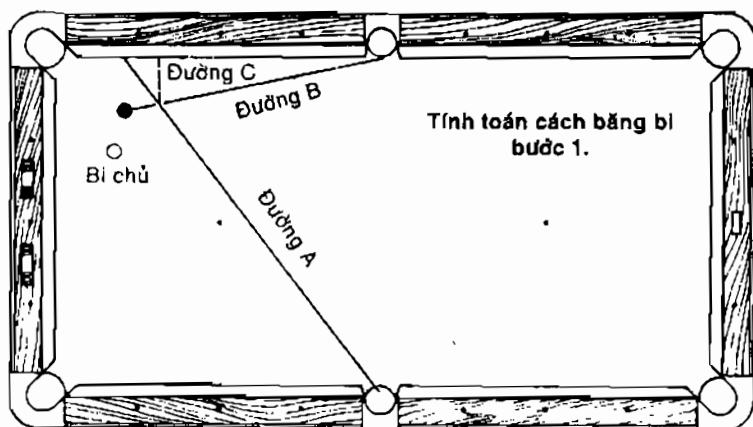

đối diện trực tiếp với bi mục tiêu và đặt cơ lên bàn theo đường thẳng A, hướng vào lỗ mục tiêu. Hãy tưởng tượng đường B từ bi mục tiêu đến lỗ giữa thành bàn khác. Từ tiếp điểm của A và B tạo đường vuông góc (trực giao) với băng, sẽ được đường thẳng C. Nơi đường thẳng chạm băng chính là điểm tiếp xúc.

17. Tính toán băng bi - Bước 2

Đây là bước khó hơn - làm sao cho bi mục tiêu chạm vào điểm dự tính trước trên băng. Hãy đánh thật nhẹ nhàng. Có thể sử dụng một chút ép-phê ở mép trái giúp bi đi chính xác hơn.

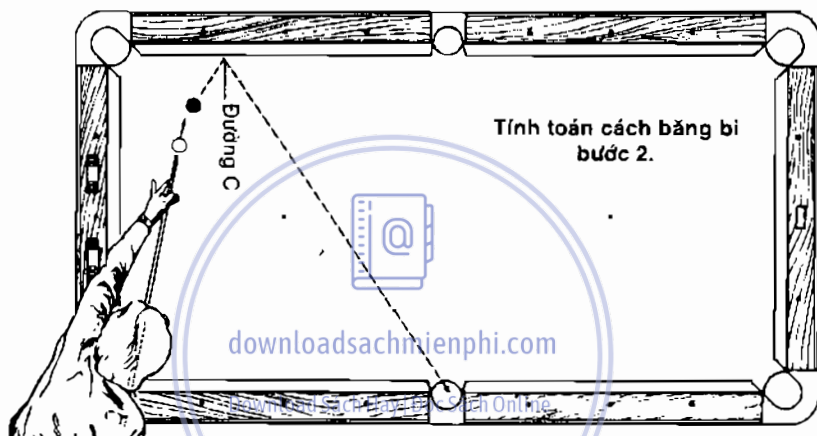

18. Hai tình huống băng bi khó

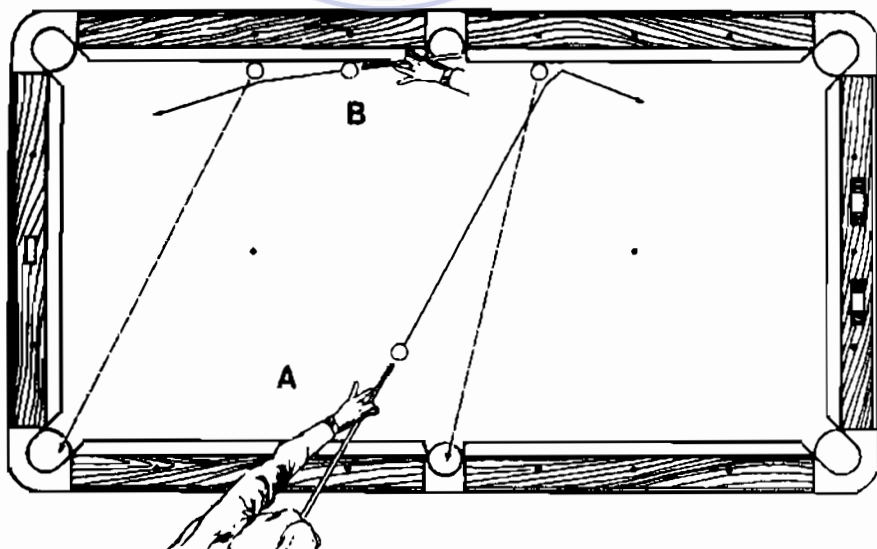

Cách đánh A có thể thực hiện bằng cách đặt bi chủ dịch sang bên trái. Ở cách đánh B, hai bi nằm sát băng và cách nhau một khoảng như trong hình - nếu chúng gần nhau hơn sẽ rất khó thực hiện.

19. Đôn bi

Đánh đôn bi thường khó hơn đánh một bi bình thường có cùng khoảng cách vì điểm tiếp xúc ở bi thứ hai là mục tiêu nhỏ hơn lỗ. Hình minh họa vị trí của bi thứ hai vào thời điểm bị tác động, sau đó đánh sao cho bi thứ hai đi qua tâm của “bi ma”.

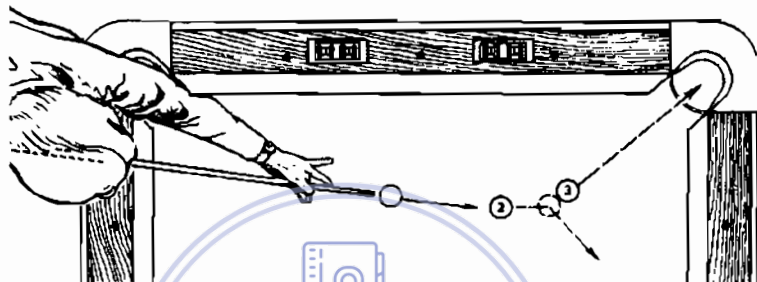

20. Đôn băng

Đánh như thế này gọi là đôn băng. Bằng cách đánh vào mép tâm phải của bi đen, bi chủ sẽ dội ngược lại về hướng bi số 9, đôi khi người ta bỏ qua cách đánh này, kể cả những cơ thủ dày kinh nghiệm do khó phán đoán góc của bi nếu bi thứ nhất nằm sát băng và bi chủ nằm đối diện như trong hình. Tốt nhất nên đánh vào phần dưới của bi chủ.

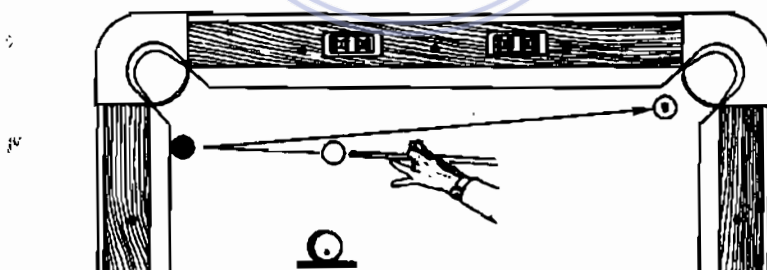

Chương 3

Những quả ép-phê

Cơ thủ Mingaud và sự khám phá cách đánh có ép-phê

Nhiều người trong chúng ta có thể không biết công lao đóng góp cho nghệ thuật bộ môn billiards của thuyền trưởng Mingaud người Pháp. Vào khoảng năm 1807 ở Paris, dân Pháp và dân Anh chơi billiards bằng những cây gậy gỗ, trái bi chạy không ổn định. Khi đó Mingaud đã cho ra đời sáng chế mới, đầu cơ bọc da, từ đó làm thay đổi lịch sử của trò giải trí này. Có lúc cả thế giới chỉ có mỗi mình ông biết làm cho bi chủ đi xoáy. Ông có thể làm cho bi chạy theo đường cong đến nỗi nhiều người nghi ngờ về khả năng của ông, cho đó là sức mạnh ma quái. Về sau ông có những buổi trình diễn làm kinh ngạc nhiều người.

Nhờ công lao của thuyền trưởng Mingaud và những người khác như Barley và Carr of Bath của nước Anh, những người làm ra lơ để sử dụng trong khi chơi vào khoảng 1820, John Thurston tìm ra chất liệu vải để lót mặt bàn mấy năm sau đó, và một người Mỹ là Michael Phelan, thiết kế lại băng sử dụng cao su lưu hóa vào năm 1856... Nhờ vậy môn billiard đã được nâng cao, từ một trò chơi giải trí thuần túy trở thành môn thể thao phong phú và tinh tế, là một thử thách thích thú đối với khả năng kết hợp, tập trung và sáng tạo của người chơi. Giờ đây bộ môn này hoàn thiện đến mức đủ làm say mê mọi người.

21. Sử dụng ép-phê băng

Nếu cơ tiếp xúc với phần trên tâm bi chủ, sẽ có một chút ép-phê tác động tới hướng lăn bình thường của bi. Càng đánh lên cao, bi càng xoáy nhiều hơn, tạo ép-phê lớn hơn. Ứng dụng của ép-phê rất đa dạng. Hãy đặt bi chủ như trong hình và đánh thẳng vào băng. Chú ý sự thay đổi góc nảy khi bạn đánh vào các mép bi chủ. Cần thực hành vài lần, người mới tập chơi cũng có thể đưa bi vào lỗ bằng cách băng bi. Để đạt hiệu quả tối đa, hãy thoa lơ vào đầu cơ thật đều, và đánh vào phần giữa tính từ tâm đến mép bi và sử dụng tốc độ nhẹ nhàng.

Chú ý: Điểm giữa tâm với mép bi chủ là điểm tiếp xúc với đầu cơ lý tưởng, tránh trượt cơ khi áp dụng cho các quả để-trò, cu-lê, hoặc ép-phê.

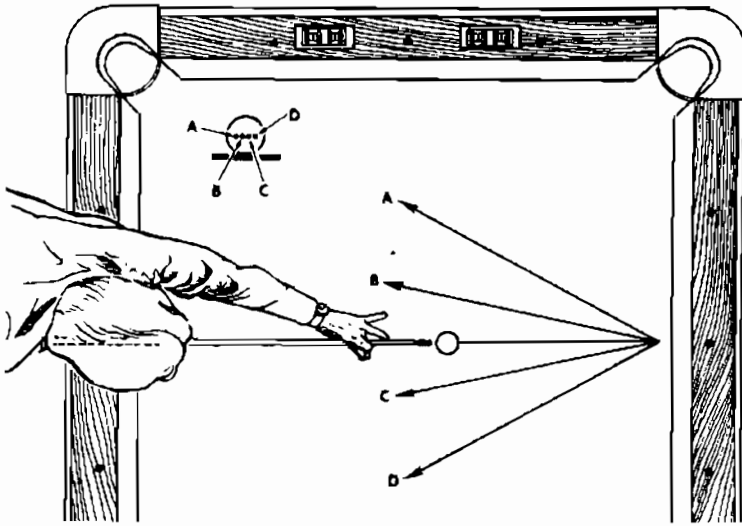

22. Cách đánh đúng

Thật khó đánh thẳng vào giữa bi. Để biết có thể làm được hay không, bạn hãy đánh bi theo đường thẳng góc với băng đối diện. Nếu đã đánh và cú đánh đi thẳng và nếu bạn có thể đánh đúng tâm bi, bi chủ sẽ nảy ngược trở lại ngay đầu cơ. Khi bạn thực hiện được 5 lần, hãy quay 90° và tập đánh hết chiều dài của bàn. Thực hiện đánh dọc theo bàn năm lần đòi hỏi kỹ thuật gần như hoàn hảo. Nếu bạn có thói quen của người mới tập chơi thường hay nhấc tay và cơ hơi quá sớm, thực hiện phương pháp luyện tập này sẽ giúp bạn bỏ thói quen đó.

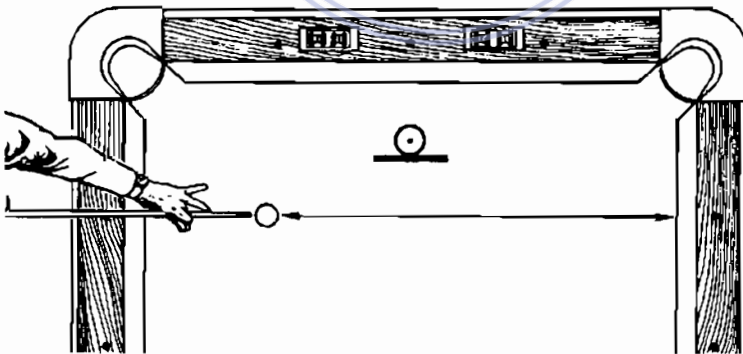

23. Bi đi theo đường cong

Trừ khi bạn đặt cơ đúng tâm, sử dụng ép-phê sẽ làm cho bi chủ đi theo đường cong. Sử dụng càng nhiều ép-phê, đánh càng thấp, bi càng đi theo đường cong. Nếu bạn gặp thế bi như trong hình và cần ép-phê bên trái bi cho lần đánh tiếp theo hoặc để phá một nhóm bi nằm dính vào

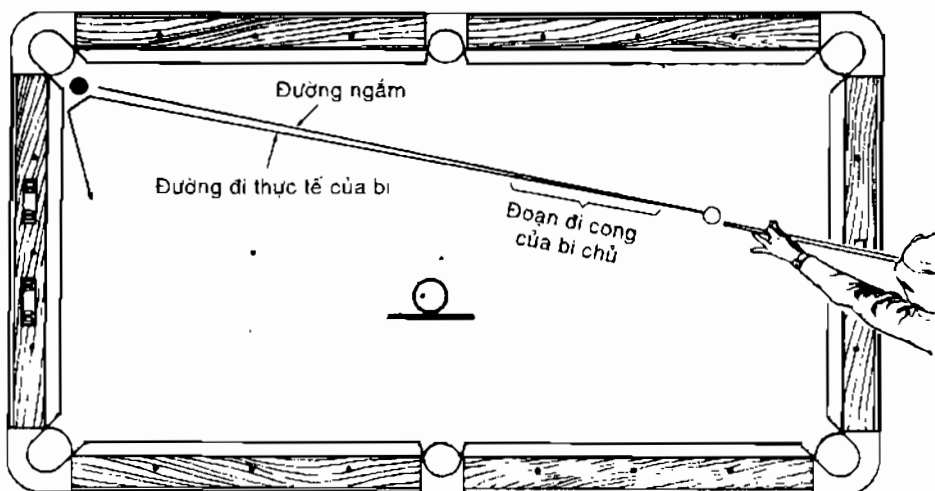

nhau, có thể bạn phải ngắm đánh đúng vào toàn bộ phần bi mục tiêu thấy được để trừ hao đường cong. Ở tốc độ thấp, hầu hết đường cong sẽ trong phạm vi hẹp; càng đánh mạnh, bi năm gần bi mục tiêu càng đi chuyển nhiều. Khi đánh mạnh, bi chủ không đi theo đường cong, thường rẽ sang hướng đối diện (xem Hình 108).

Để hạn chế bi đi theo đường cong khi sử dụng ép-phê, bạn hãy giữ cơ đúng tâm và thẳng bằng; hoặc để thân cơ cọ sát băng khi nhập cơ.

Download Sách Hay | Đọc Sách Online

24. Hai thế bi dễ nhầm lẫn

Ở cuối hình cả bi chủ và bi mục tiêu đều sát băng, giữa hai bi là lỗ cạnh bàn. Có thể đánh vào tâm bi sao cho bi chủ không bị lỗ góc làm

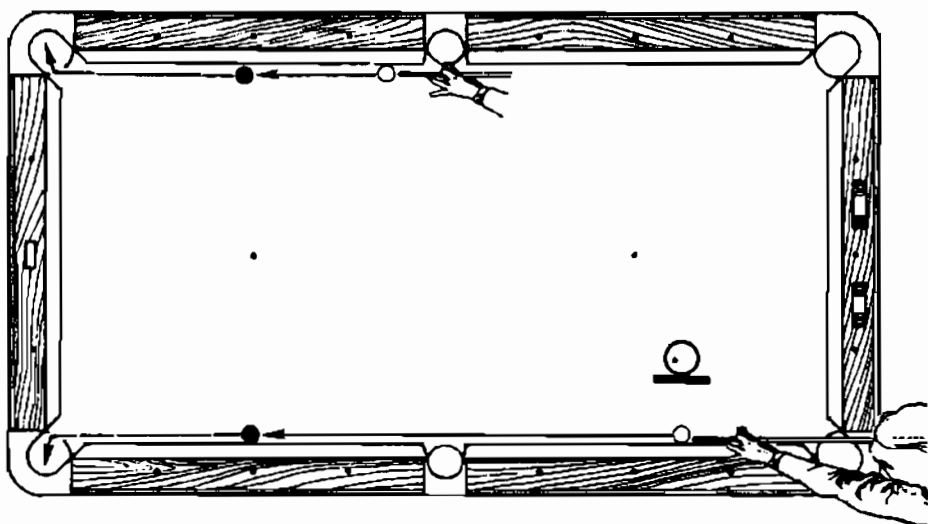

lệch hướng. Để tránh khả năng đáng tiếc đó, hãy sử dụng ép-phê trái mà ngắm sao cho bi chủ đi sát băng nhưng không chạm vào băng. Nếu đánh tốt ép-phê sẽ đưa bi chủ trở lại phần băng ở trước lỗ và chạm vào băng trước khi chạm vào bi mục tiêu. Nên đánh nhẹ nhàng để tạo ép-phê và tránh bi chủ đi theo. Nên đánh đủ mạnh để bi chủ đi thẳng.

25. Thế bi thường làm người chơi đánh trật

Không hoàn toàn đánh thẳng. Sử dụng ép-phê lên cao, bên phải và đánh mạnh vì vị trí bi làm cho ta khó đánh (nhìn sơ qua có vẻ dễ) vì bi chủ bị cản phía trái đường ngắm và cũng cong sang bên phải vì ép-phê bên phải (giả sử bạn đánh nhẹ vào phần dưới của bi chủ - sự việc sẽ bình thường). Tránh sử dụng ép-phê trừ khi bạn thấy chắc chắn.

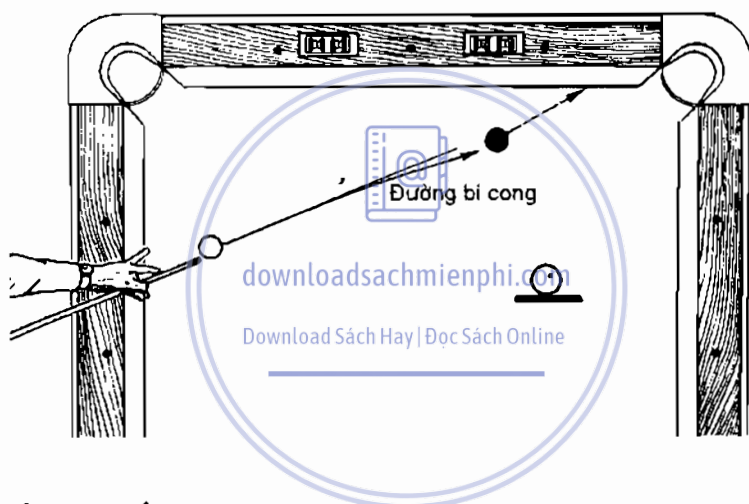

26. Đánh massé

Đôi khi bạn không nên hạn chế bi đi theo đường cong bằng cách giữ cơ thẳng bằng. Hình vẽ minh họa thế bi có thể có trong một trận đấu; trong đó, bi chủ phải tiếp xúc với bi số 1 trước. Các bi còn lại được bỏ qua. Bi số 1 bị bi số 2 che khuất. Trong một phòng pool đặc biệt, người chơi không thấy rõ bi số 1. Không còn cách nào khác dễ hơn, bạn phải đánh kiểu đi vòng. Với vị trí các bi trong hình, bạn nên ngắm hơi hướng xuống với góc khoảng $30^\circ - 40^\circ$ và để ép-phê bên trái tối đa. Cố gắng đánh đủ mạnh để bi chủ đi qua bi số 2 trước khi vòng sang trái. Chúc bạn thành công khi thực hiện cách đánh này.

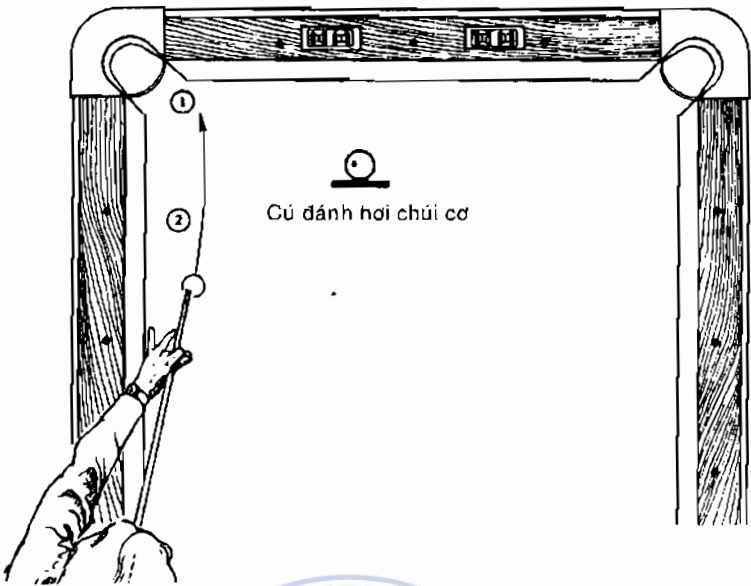

27. Các ví dụ về đánh ép-phê ở ngoài băng

Bạn hãy thử bằng bi liên tục vài lần vào bi số 8 ở lỗ góc theo đường A, B và C. Đường A được gọi là ép-phê ngược (giãng), được gọi như vậy vì tốc độ bi chủ giảm, sau khi bi chạm vào băng. Một ví dụ khác về ép-phê ngược (gần như “dề trô”) được minh họa bằng đường D, tình huống này làm cho người không rành về billiards phải tò mò thán phục vì chưa từng thấy trước đó. Hãy thử biểu diễn trước bạn bè và trẻ em; lối đánh này có thể làm cho người xem thích thú.

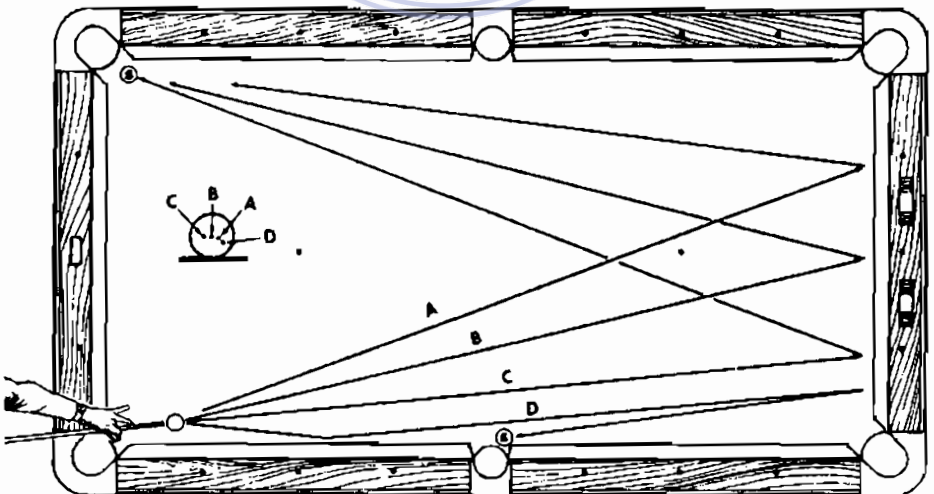

28. Đánh ép-phê vào bi, sau đó đến băng

Hãy đánh vào trên tâm bi (cao) hoặc dưới tâm bi (thấp) để làm thay đổi đường đi của bi chủ sau khi chạm vào bi khác, nhưng ép-phê không có tác dụng đáng kể. Lối đánh trên hình cho thấy, đường đi từ bi số 8 đến băng về phía phải và bên trái đều bằng nhau, sự khác biệt ở đây là rất lớn. Khi thực hiện lối đánh như trong hình, phải nhớ chắc là bạn không đánh vào bên dưới tâm bi chủ, vì như vậy sẽ tạo ra một quả đề-trô và dịch điểm tiếp xúc trên băng sang điểm khác xa hơn về bên phải.

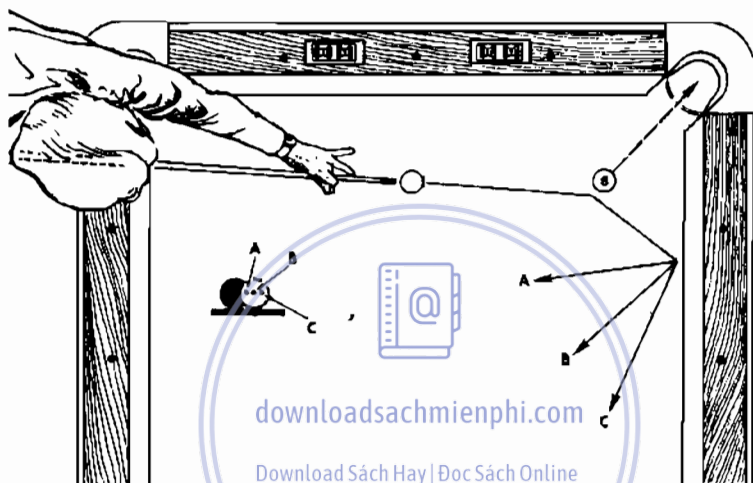

29. Băng bi ở xa góc

Một ít ép-phê của bi chủ sẽ được chuyển sang bi mục tiêu thứ nhất. Tương tự các bánh răng khớp với nhau, hướng đi của bi mục tiêu ngược với hướng của bi chủ. Nói chung, lượng ép-phê được chuyển sang bi khác rất ít, nên bạn không phải lo lắng; nhưng sang băng thì hết sức quan trọng. Nhiều quả băng bi không trúng đích là do không tính đến việc sử dụng ép-phê; những tình huống khác hầu như khó có thể thực hiện.

Ở phía trái hình, không thể đánh vào bên phải bi đen do bị bi số 10 cản. Nếu đánh vào bi đen mà không có ép-phê, bi sẽ chạy ngang qua lại trên bàn mà không vào lỗ. Có thể đánh với một ít ép-phê bên phải bi chủ. Hãy đánh thật nhẹ nhàng, vì tốc độ cao thường làm lệch góc nảy đến gần đường vuông góc hơn.

Bên phải là vấn đề hoàn toàn ngược lại. Dường như bi đen được định sẵn cho một điểm bên trên lỗ bên. Để thực hiện, hãy sử dụng ép-phê bên trái. Lượng nhỏ ép-phê bên phải mà bi đen thu được sẽ làm cho góc “ngắn hơn”. Đánh thật chắc sẽ có ích cho trường hợp này.

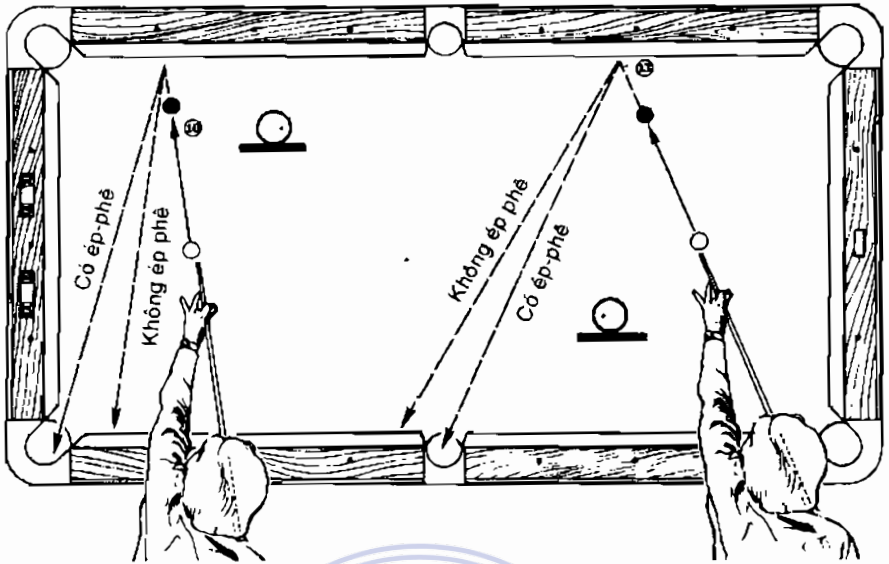

30. Đôn băng tinh tế

Cơ thủ giỏi biết có thể không chỉ đôn băng đưa bi số 13 vào lỗ một cách tinh tế, mà còn ảnh hưởng đến vị trí cuối cùng của bi đen. Để ép-phê bên phải sẽ đưa bi đen đến điểm B; ép-phê bên trái sẽ đưa bi đen đến điểm A. Trong khi chơi, có thể bạn sẽ chọn cách để bi đen ở A nhằm có thể thực hiện dễ dàng với bi số 13 lần sau. Nhưng nếu bi số 13 không nằm ở vị trí thuận lợi như vậy, nên để bi đen tại điểm B, không cho đối phương có điều kiện thuận lợi, nếu bi số 13 không rơi vào lỗ.

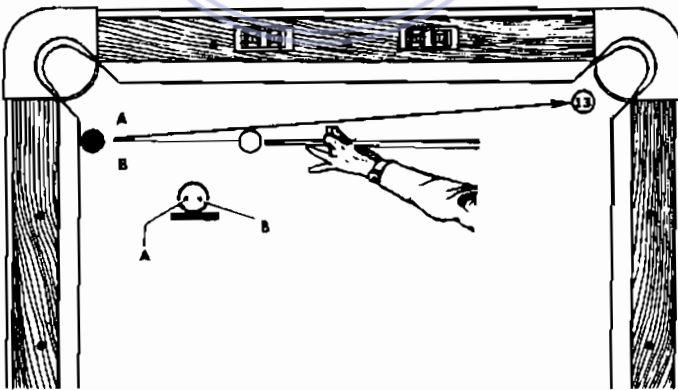

Chương 4

Có độ dừng, cu-lê, và bi chết

Đánh thẳng vào phía trên tâm bi sẽ làm bi chủ chạy theo bi mục tiêu trên cùng một đường thẳng, đôi khi đi luôn vào lỗ. Nếu luyện tập nhiều, bạn sẽ tính được cự li bi chủ đuổi theo bi mục tiêu; bạn đánh càng mạnh, càng cao, bi đi càng xa. Để bi chủ chạy theo bi mục tiêu một đoạn ngắn, thậm chí bạn không cần đánh vào phía trên tâm bi. Bi chủ sẽ đuổi theo bi mục tiêu khi bi chủ chạm vào bi mục tiêu trong lúc đang lăn, nếu bi chủ đi với tốc độ thấp hơn tốc độ lăn bình thường, những tình huống khác sẽ xảy ra. Cách đánh cho bi đuổi theo sẽ được bàn đến ở cuối chương này.

31. Bi chủ đuổi theo bi mục tiêu

Bi ma (bi vẽ bằng nét đứt) biểu thị điểm dừng của bi chủ khi được đánh vào phần trên tâm bi với các tốc độ khác nhau. Nếu chạy theo bi mục tiêu quá nhanh, bi chủ có thể rơi luôn vào lỗ góc.

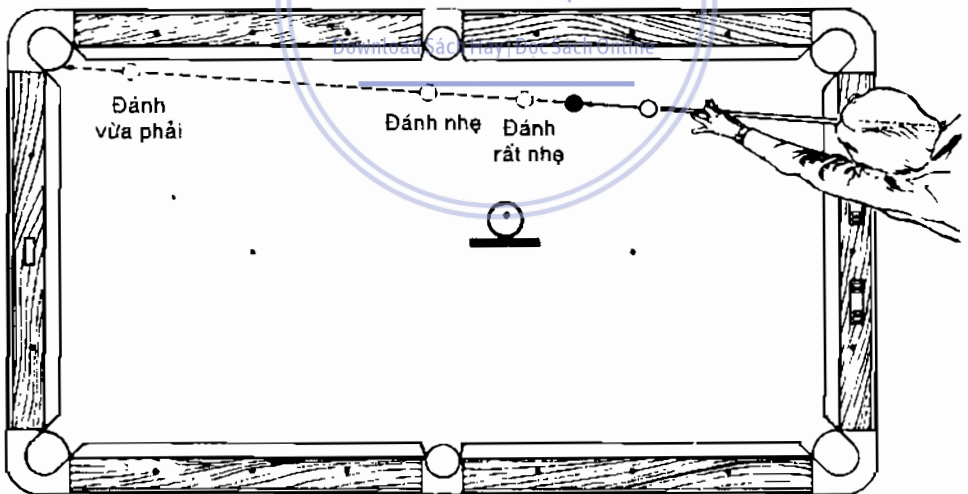

32. Đánh cắt hay băng bi

Các cơ thủ thường chỉ cân nhắc nên đánh dày hay mỏng đối với bi mục tiêu, tức là đánh cắt hay “lái” (băng) bi mục tiêu. Trái lại, các cơ thủ ở thể loại pool thường đánh giá tình huống sai lệch rằng có nhiều trường hợp, họ có thể đánh vào bi mục tiêu ở một trong hai chỗ mà vẫn hướng

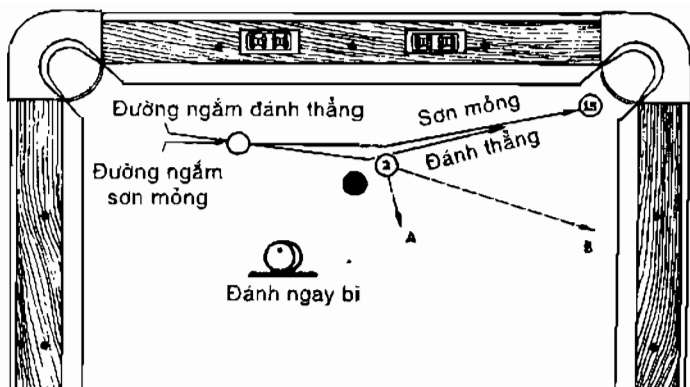

bi chủ đi gần như trên cùng một đường. Trong hình vẽ là tình huống có thể xảy ra trong trận đấu. Đa số cơ thủ thể loại pool đều muốn đưa bi số 15 vào lỗ bằng cách sơn mỏng vào mép bi số 2, làm cho bi số 2 đi theo đường A. (Bi đen là bi cản nên không thể đưa bi số hai vào được). Tuy nhiên, có thể có một nguyên nhân vị trí để phải sử dụng cu-lê “đi qua” bi số 2, đưa bi số 2 đi theo đường B. Đôi khi sơn mỏng còn khó thực hiện hơn 2 lối đánh trên.

33. Cách ngắm đánh cu-lê

Có một cách có thể được coi là phương pháp ngắm để đánh cu-lê như trên Hình 32. Từ điểm B, điểm tiếp xúc của bi số 15, hãy tưởng tượng đường thẳng đến điểm gần nhất của bi số 2, đó là điểm A. Để đưa bi chủ đi qua bi số 2 và đến bi số 15, hãy ngắm vào điểm A với ép-phê cu-lê trên đầu bi và đánh nhẹ. Cách đánh này rất hiệu quả với loại bi làm bằng ngà. Loại bi làm bằng nhựa phenolic ngày nay buộc phải đánh hơi dày. Lối đánh này chỉ thích hợp với góc hẹp và tốc độ vừa phải. Nếu quan sát trong trận đấu, bạn sẽ có rất nhiều tình huống cần xử lý theo lối đánh sơn mỏng.

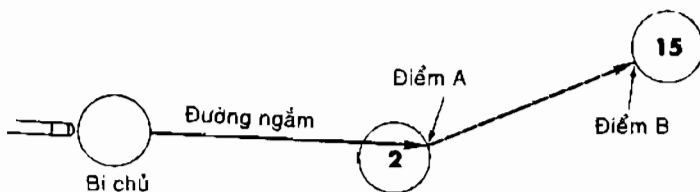

34. Quỹ đạo bi khi đánh cu-lê

Khi bi chủ hướng đến điểm A, không đi thẳng qua bi số 2 để đến bi số 15. Trước hết bi đi theo góc vuông giữa bi số 2 và bi chủ khi hai bi này

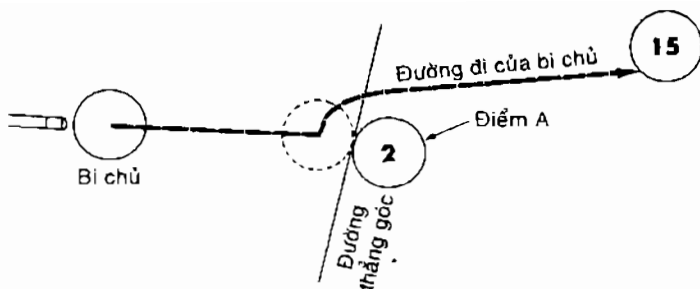

chạm nhau. Ngay lập tức bi chủ đẩy bi số 2 và đi theo đường cong do ép-phê (đường cong parabol). Lực đánh bi chủ càng mạnh, nhớ đánh vào phần trên tâm bi, đường cong càng lớn. Xem hình 35:

Chú ý: Trừ khi có sự va chạm với các bi khác, như quả đánh bi chum, bi chủ sẽ không giạt lùi khi chạm vào bi số 2.

35. Ảnh hưởng của tốc độ đối với quả đánh cu-lê

Hãy nhớ kỹ tình huống trong hình này. Như đã giải thích ở hình trước, đánh cu-lê càng mạnh, đường cong sẽ càng lớn. Hiểu được nguyên tắc này sẽ giúp bạn có những quả đánh kỹ thuật hơn.

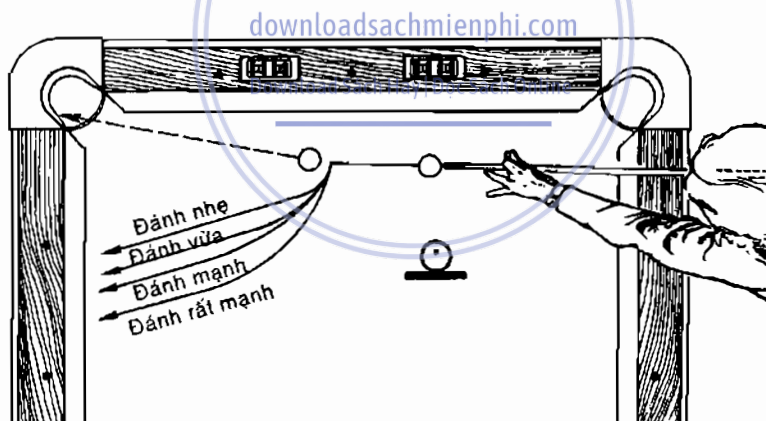

36. Tốc độ trung bình là tốc độ đưa bi đi ba lần chiều dài bàn

Các băng cao su bị chai cứng, không đủ độ đàn hồi; bi dơ và móp méo; và vải lót bàn không thật phẳng có thể hạn chế tốc độ bi. Do đó, bạn nên sửa chữa lại bàn để có thể tập luyện tốt. Khi đánh nhẹ, bi chủ sẽ đi một đoạn bằng hai lần chiều dài của bàn và đánh mạnh bi đi được hơn bốn lần chiều dài của bàn. Ngoại trừ những cú cu-lê trong các trận đấu sử dụng tám bi, chín bi, và xoay vòng, bạn ít khi cần đánh mạnh bi chủ.

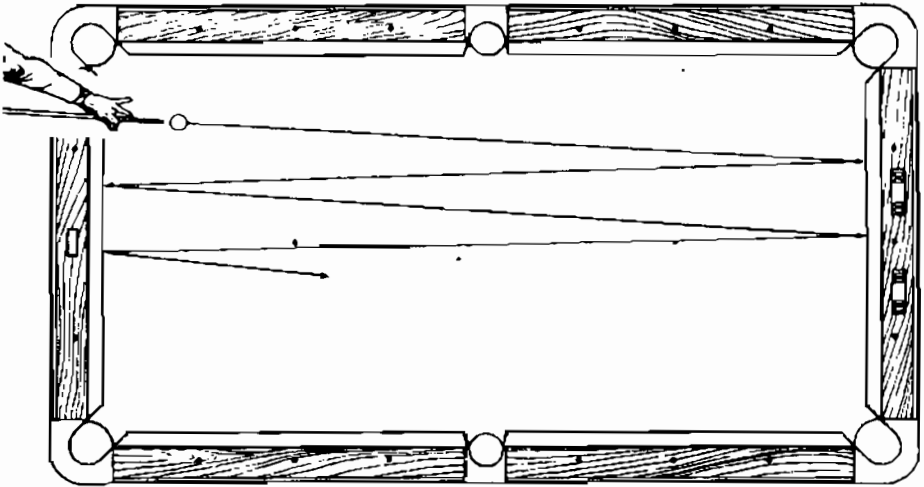

Chơi billiards đúng nghĩa đòi hỏi sự khéo léo, óc phán đoán hơn là sức mạnh cho bi chạy lòng vòng.

Vải lót bàn tốt tuy hơi đắt tiền, nhưng bù lại cuộc chơi sẽ hấp dẫn hơn. Lấy chính xác và dẻo dai thay cho sử dụng lực. Với vải lót bàn thật tốt, bi sẽ chạy tốt, đều đặn và như ý muốn.

37. Kết hợp cu-lê và ép-phê

Nếu bạn đánh vào phần trên tâm bi, lệch sang phải hoặc sang trái so với trục đứng, bi chủ sẽ lăn theo cách nửa thẳng đứng, nửa nghiêng. Cu-lê có tác động đến đường đi của bi chủ sau khi chạm bi mục tiêu, còn ép-phê ảnh hưởng đến đường đi của bi chủ sau khi chạm vào băng. Đây là ba tình huống phổ biến, mô phỏng cách sử dụng cu-lê và ép-phê.

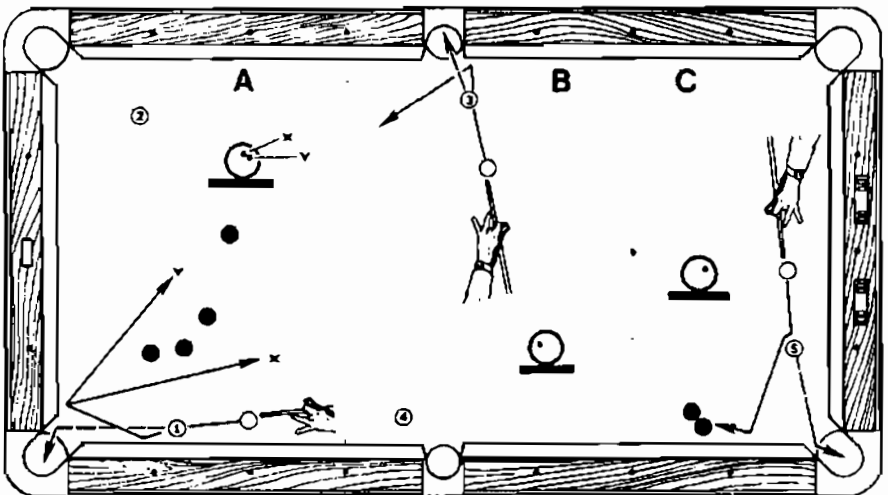

Tình huống A: Vấn đề là đưa bi số 1 vào lỗ và đưa bi chủ đến vị trí thuận lợi để đánh tiếp bi số 2. Nếu chỉ sử dụng cu-lê, bi chủ sẽ đi đến điểm nào đó quanh vị trí X, phía sau các bi còn lại. Sử dụng một chút ép-phê phải kết hợp với cu-lê, bi chủ sẽ chạy chéo sang phải, chạm vào băng cuối bàn và đi về hướng điểm Y, từ điểm này bạn có thể dễ dàng đưa bi số 2 vào lỗ.

Tình huống B: Làm thế nào để đưa bi số 3 vào lỗ rồi sau đó đưa luôn bi số 4? Bằng cách sử dụng cu-lê ép-phê trên cao bên trái bi chủ. Vị trí đánh này buộc bi chạy sang bên trái thuận lợi để đưa bi số 4 vào lỗ.

Tình huống C: Mục đích là đưa bi số 5 vào lỗ và phá vỡ chùm bi, tạo thuận lợi cho lần đánh tiếp. Đặt ép-phê lên đầu bi phía bên phải sẽ có tác dụng.

38. Hai tình huống cu-lê khó

Ở tình huống bên trái, bi đen nằm ở vị trí có vẻ như không thể đưa bi số 6 vào lỗ và tạo thuận lợi để đánh bi số 7. Đặt ép-phê trên cao, bên trái và đánh với tốc độ trung bình sẽ làm cho bi chủ đi theo đường cong như trên hình. Trong tình huống đặc biệt này, bạn cần sử dụng ép-phê trái lẫn cu-lê để đề phòng trường hợp bi chủ va chạm hai bên mép và hạn chế tốc độ vào băng thứ nhất. downloadsachmienphi.com

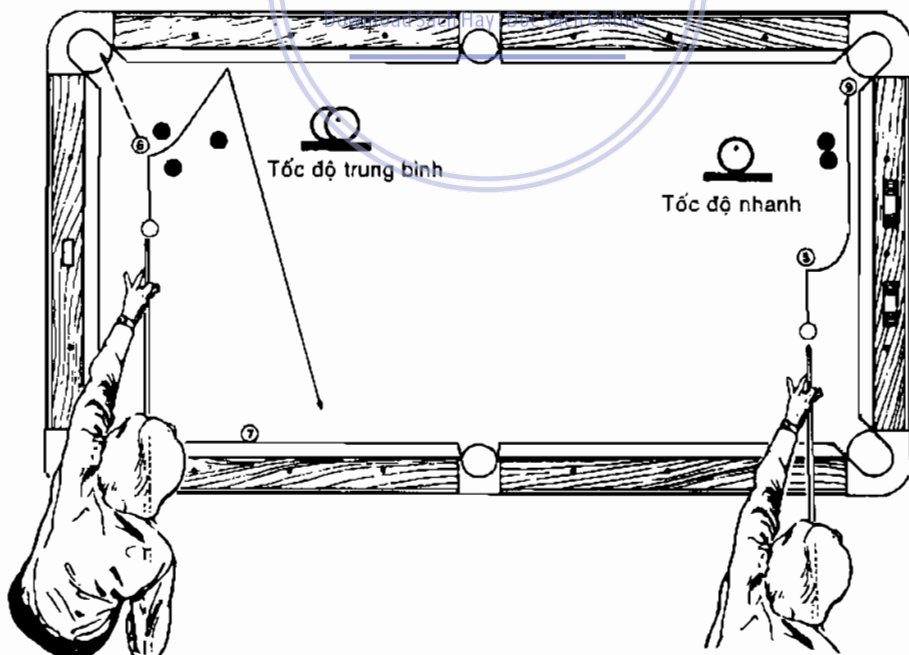

Tình huống bên phải có thể xảy ra trong thể loại 9 bi. Đặt cơ lên đầu bi và đánh mạnh sẽ tạo điều kiện cho người chơi kết thúc ván sớm một cách điệu nghệ. Khi tập luyện, nhớ đánh mạnh vào bi mục tiêu ngay sát bên phải tâm chết. Chúc bạn sớm thành công với cách đánh này.

39. Cu-lê dọc băng trở lại

Đây là tình huống khó, tỉ lệ xuất hiện là 1/176.453 lần (rất ít!). Để thực hiện, hãy đánh thẳng vào đầu bi chủ và thẳng vào bi đen càng mạnh càng tốt sao cho hai bi không chạm nhau hai lần (không đá). Sẽ khó thực hiện hơn nếu bi đen cách băng chừng vài phân.

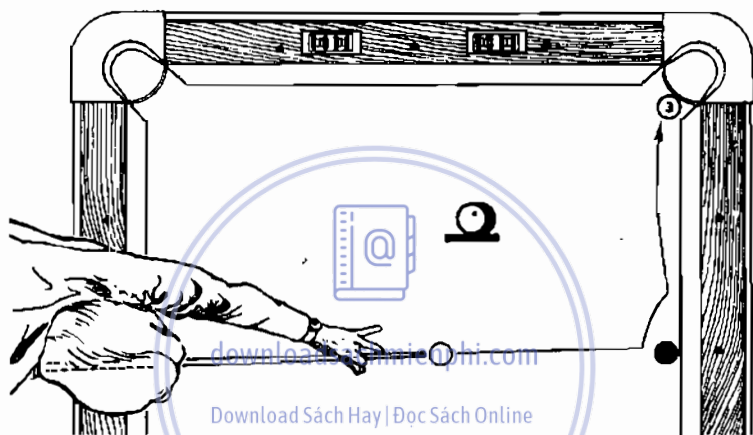

40. Cu-lê dọc băng

Bằng cách đặt cu-lê trên đầu bi, bi chủ có thể đi qua bi đen và chạy dọc sát băng cho đến khi đưa bi số 9 vào lỗ. Lối đánh đặt ép-phê trên đầu

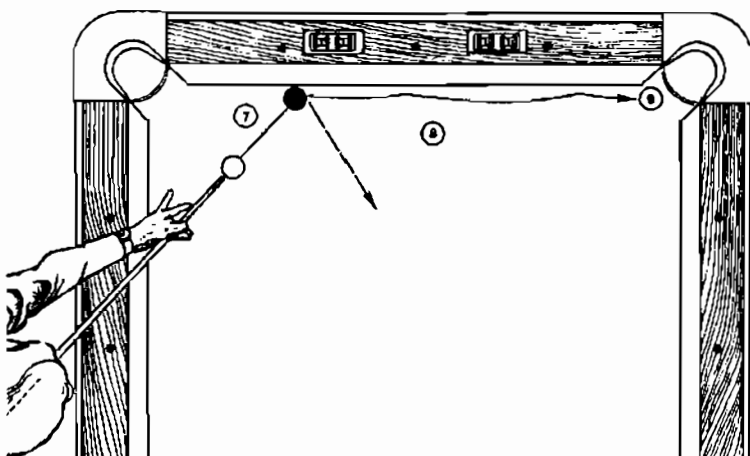

này thường được sử dụng ở thể loại billiards 3 băng, được gọi là “cu-lê cúp băng”. Sẽ dễ thực hiện hơn nếu bi chủ tiếp xúc bi đen ở góc hẹp hơn.

Chú ý: Đường nét đứt là quỹ đạo của bi đen được vẽ từ mép bi, sở dĩ vẽ như vậy vì bi sẽ đập vào băng trước khi nảy ra. Tình huống tương tự được nêu trên Hình 100, Chương VII.

41. Tình huống cu-lê khó

Khi bi mục tiêu cách băng một vài phân, người mới chơi pool cũng có thể đánh được nếu sử dụng ép-phê tối đa. Tình huống trong hình vẽ thường được các cơ thủ biểu diễn cho khán giả xem. Có thể thực hiện bằng cách đặt cu-lê trên đầu bi rồi đánh thẳng; tuy nhiên để một chút ép-phê ở bên trái tâm bi chủ cách băng khoảng 3 - 4 phân (cm) trước khi đi theo đường cong trở lại, đủ để tránh góc hoặc hàng gồm nhiều bi.

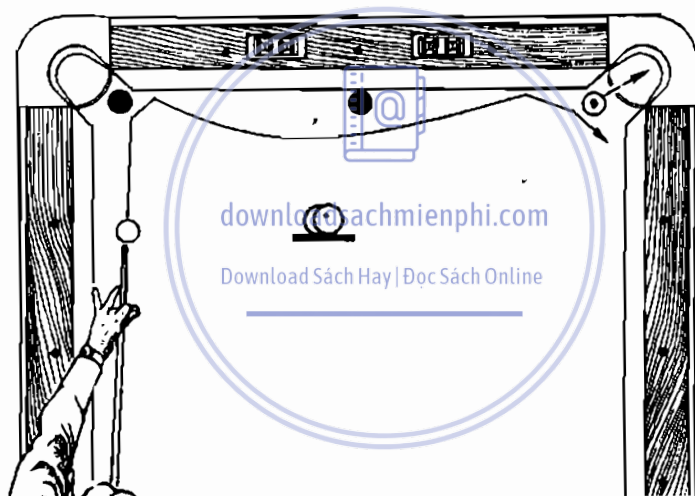

42. Vũ khí lợi hại: cú đánh dưng

Trong quả đánh thẳng, nếu bi chủ đánh lệch vào bi mục tiêu mà không ép-phê hay lăn về phía trước, bi sẽ đứng yên ngay vị trí hai bi chạm nhau. Kỹ năng thực hiện lối đánh này rất quan trọng trong các trận pool trình độ cao. Hãy quan sát vị trí của bi mục tiêu là đánh sao để bi đen vào lỗ và bi chủ đứng lại ngay vị trí hai bi chạm nhau như vị trí của “bi ma” trong hình. Từ vị trí A, nếu đánh vào tâm bi chủ bạn sẽ đạt được mục tiêu, nhưng không được đánh quá nhẹ. Từ điểm B, bạn đánh nhẹ vào bên dưới tâm bi chủ một chút. Ở vị trí C, nếu đánh mạnh vào tâm bi, kết quả cũng diễn ra tương tự; điều quan trọng là bi chủ trượt đến bi mục tiêu chứ không lăn đến. Khi luyện tập, cố gắng đánh sao cho bi

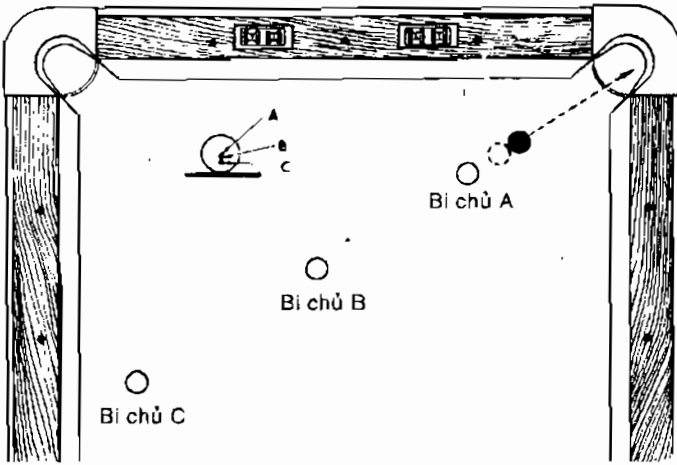

chủ hoàn toàn đứng yên (chết) khi va chạm, không xoáy tại chỗ hoặc lăn hơi chệch khỏi vị trí va chạm. Chú ý, đánh càng mạnh hiệu ứng “đề-trô” càng giảm.

43. Cách đánh bi chết hay bi tĩnh

Đánh bi chết là vũ khí lợi hại trong trận đấu, đó là cách đánh làm cho bi dừng tại góc bàn. Nếu bạn sử dụng tốc độ và lối đánh làm cho bi chủ dừng, khi bi mục tiêu không thẳng hàng với bi chủ, bi chủ sẽ đi chệch dần về đường thẳng góc. Tình huống trong hình buộc bi chủ chạm đúng điểm lệch tâm bên phải bi mục tiêu một chút. Hãy đánh dứt khoát vào tâm bi chủ. Lúc đó bi mục tiêu sẽ đi vào lỗ và bi chủ từ từ lăn về bên phải theo đường thẳng trong hình vẽ. Điểm dừng của bi chủ phụ thuộc vào lực đánh mạnh hay nhẹ. Nếu bi chủ lăn về phía bên phải hoặc bên

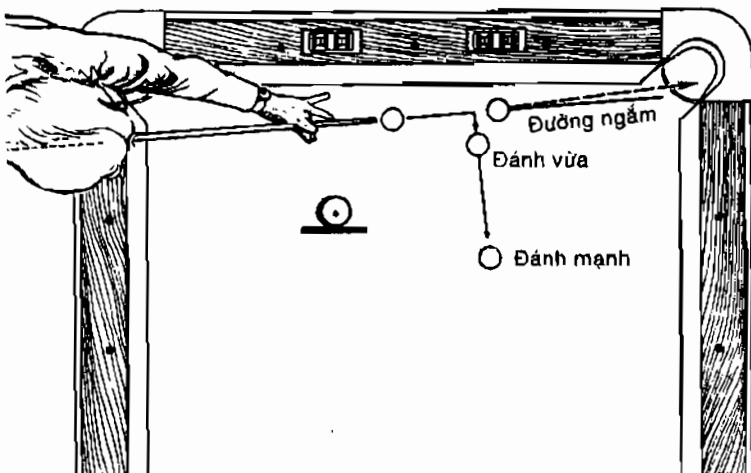

trái của đường thẳng góc, có nghĩa là đã có một ít cu-lê hoặc ép-phê trở vào thời điểm hai bi chạm nhau, và đây thường là chủ đích của người đánh. Việc này đòi hỏi “cảm giác” bi thật tốt.

Hình vẽ cho thấy, nếu bi mục tiêu ở vị trí lệch sang phải 2 - 3 phân (cm) theo tầm ngắm của người chơi, bạn có thể đưa bi chủ đi hết chiều dài của bàn theo đường thẳng góc (còn gọi là đường tiếp tuyến). Các chuyên gia snooker đặt thành ngữ cho bi này là bi tĩnh.

44. Sử dụng bi chết

Giả sử bạn gặp tình huống được minh họa trên Hình, làm cách nào để đưa bi số 8 vào lỗ và bi chủ dừng ở vị trí thuận lợi để đánh bi số 9? Điểm A, bi sẽ theo đường cong, và điểm B sẽ không chắc chắn lắm, điểm D cũng được, mặc dù kết quả khó như mong muốn. Tốt nhất nên đánh trên đầu bi chết hoặc đánh bi chết, nghĩa là từ khoảng cách này, bạn đánh hơi dưới tâm bi một chút. Bi chủ sẽ nảy ra từ băng dọc và lăn từ từ vào điểm nào đó quanh bi ma. Các điểm C và D phải đánh mạnh hơn A và B vì cần tạo đủ ép-phê lùi để vượt qua ma sát của vải lót, khi bi chủ trượt đến bi số 8. Khi đánh theo D, vẫn còn một chút ép-phê bên trái vào thời điểm hai bi chạm nhau.

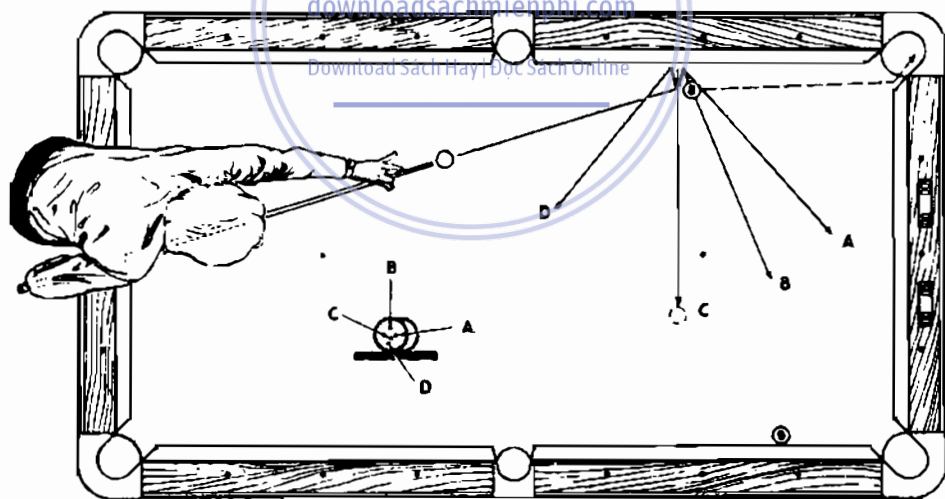

Chương 5

Đề - trô, sử dụng tốc độ, và làm lệch đường đi của bi

Bí quyết đề trô

Kỹ năng đánh sao cho bi chủ chạy lùi lại sau khi chạm bi mục tiêu là điều ai cũng mong ước, vì đề-trô là trọng tâm của thể loại pool. Không biết cách đánh này, cuộc chơi chẳng khác gì chơi bowling. Tuy nhiên, đây là cách đánh hơi khó đối với đa số người mới tập chơi. Vì thiếu kiến thức, nhiều người nỗ lực tập luyện hàng năm trời vẫn chưa có kết quả.

Để có thể đề-trô bi *theo ý muốn*, bạn nhớ thoa lơ vào đầu cơ cho đều, đánh thật thẳng, con bọ phải vững để đầu cơ không bị lệch, đánh vào phần dưới tâm bi chủ ở vị trí thích hợp tùy tình huống và tốc độ cho từng khoảng cách nhất định. Nhiều người mới tập chơi thường ngại đánh vào phần dưới tâm bi chủ vì sợ bi nảy cóc dọc theo chiều dài của bàn. Nếu khi đề-trô mà bi chủ không chạy lùi về, bạn hãy đánh vào điểm dưới điểm bạn đánh trước đó, thoa lơ vào đầu cơ và con bọ vững vàng bạn sẽ thành công.

Download Sách Hay | Đọc Sách Online

Còn nhiều bí quyết khác mà người mới tập chơi nên biết để tạo phong cách riêng cho mình. Giữ cơ đúng tâm và thẳng bằng. Để đánh vào phần dưới của bi, hãy hạ con bọ xuống và không hếch đuôi cơ lên. Nguyên tắc này giữ cho bi chủ không đi cong và không nảy như khi đánh vào đầu bi. Có một số ngoại lệ, khi ta đề-trô băng hay đánh kiểu nảy cóc. Yếu tố quan trọng trong những tình huống khó như vậy là bạn phải đảm bảo sao cho trục chuyển động của cơ qua bên dưới và phía sau trọng tâm của bi chủ (đó có thể là chỗ trống do bi tạo ra).

Đừng bỏ qua các chức năng của cu-lê vọt. Nhiều người mới bắt đầu chơi do nhầm lẫn, nghĩ rằng phải rút cơ lại thật nhanh sau khi tiếp xúc với bi chủ. Tất nhiên đối với những tình huống mà bi chủ nằm gần bi mục tiêu quá, bạn phải nhấc cơ lên thật nhanh để tránh va chạm với bi chủ đang lùi lại. Tuy nhiên, khi có thể, bạn nên sử dụng cu-lê vọt đánh thẳng tới.

Nếu thấy khó vượt qua cảm giác do dự để thực hiện cu-lê đối với những quả cần đề-trô, hãy cố gắng tưởng tượng bi chủ nằm cách vị trí thực vài phân.

Chú ý: Các hình trong sách này được vẽ với giả định trọng lượng bi chủ bằng trọng lượng bi mục tiêu. Ở những bàn mới sản xuất, trọng lượng bi chủ nặng hơn các bi mục tiêu. Sự khác biệt này làm cho việc đề-trô khó thực hiện và cu-lê dễ hơn, và bi chủ đi theo đường cong ở những tình huống đánh cắt mặt.

Chỉ mỗi việc thực hiện đề-trô thôi đã khó, đó là chưa kể đến trọng lượng bi chủ sẽ gây khó hơn nữa. Do không thể thực hiện kỹ thuật đề-trô và không nhận thức được vấn đề nằm ở bi chủ, đa số những người mới tập chơi không thưởng thức hết nghệ thuật tinh tế của môn chơi.

45. Luyện tập đề-trô

Đặt bi chủ cách bi mục tiêu khoảng 12 -15 cm như ở góc phía trên của hình. Hãy tập đề-trô sao cho bi đen đi vào lỗ còn bi chủ lùi về điểm nào đó quanh điểm A. Nếu gặp khó khăn, hãy ôn lại những điều căn bản sau: thoa lơ lên đầu cơ thật đều, giữ cơ thật thẳng bằng, đặt con bọ ổn định bằng tay trái, sử dụng cu-lê vọt.

Khi các bi gần nhau, việc đề-trô cho bi quay trở lại điểm A, thậm chí điểm B, là không khó. Đề-trô cho bi chủ chạy lùi đến điểm C hơi khó hơn, nhưng cơ thủ trung bình cũng có thể làm được. Tình huống ở phần dưới của Hình có vẻ khó hơn vì bi chủ cách bi đen khá xa. Bạn cần đánh mạnh hơn và đánh vào phần dưới của bi chủ, do ma sát mặt bàn tác động nhiều đến chuyển động của bi chủ. Đề-trô về điểm A không cần lực quá mạnh; nhưng muốn đề-trô đến B và C cần có sự thực hiện hoàn hảo. Các cơ thủ siêu hạng có thể đặt bi chủ ở điểm C và đề-trô cho bi chủ chạy về các điểm xuất phát chừng 3 (dm), với xác suất thành công cao. Điểm dừng của bi chủ sau khi đề-trô rất khó dự đoán một cách chính xác.

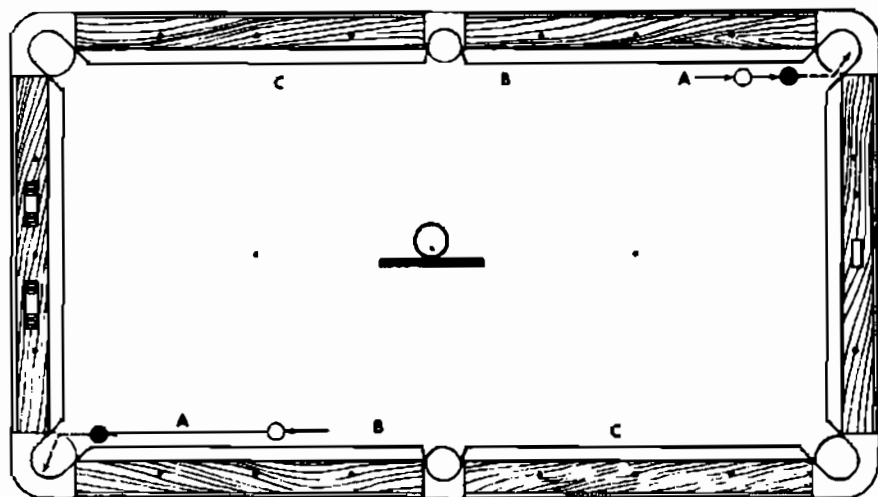

46. Tính góc trở về của bi

Hầu hết các cơ thủ đều dùng óc phán đoán khi thực hiện đề-trô, sơn mỏng, nhưng nếu bạn chưa có khả năng này, hãy sử dụng phương pháp hình học của các cơ thủ billiards trước đây: chia đôi góc do ba viên bi tạo thành (phía trên, bên phải hình). Nơi đường phân giác cắt chu vi bi là điểm ngắm (phía trên, bên trái hình). Chỉ qua thực hành nhiều lần bạn mới biết cần sử dụng tốc độ bạt nhiều và ép-phê mức nào là phù hợp.

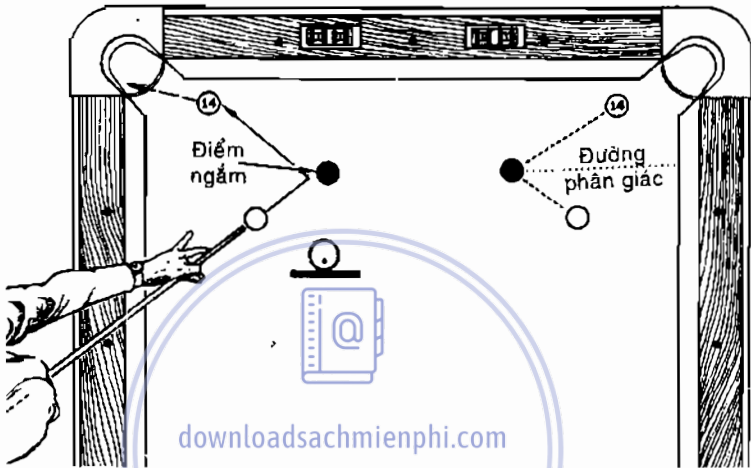

downloadsachmienphi.com

Download Sách Hay | Đọc Sách Online

47. Bốn tình huống đề-trô ở góc

Bốn tình huống này minh họa điều xảy ra khi bạn đề-trô theo góc. Các bi được vẽ bằng nét đứt là vị trí bi chủ sẽ dừng lại. Chú ý, đánh càng

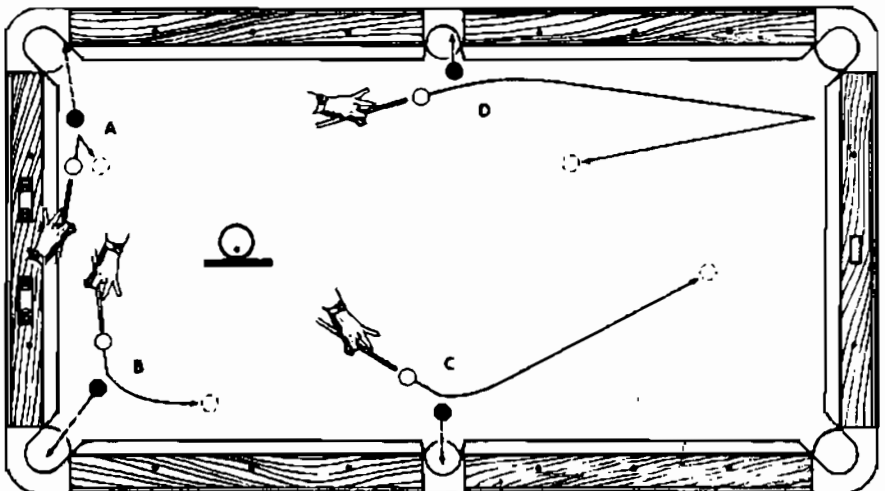

mòng, bi chủ đi càng xa. Tương tự cu-lê, bi chủ đi theo đường thẳng góc trước khi ép-phê, rất khó thấy đối với đường đánh A gần như đánh thẳng.

Trong cách đánh D, bi chủ gần như đi vào lỗ ở góc bàn, nếu bạn không sử dụng đề-trô; ép-phê biên cũng như đề-trô sẽ làm thay đổi góc nảy ở băng cuối.

48. Ảnh hưởng của tốc độ (lực đánh) đến đề-trô

Đối với đề-trô, đánh càng mạnh, bi chủ đi càng xa dọc theo đường thẳng góc trước khi ép-phê nghịch có tác dụng. Đừng quá chú trọng đến vị trí chính xác của các đường đi trong hình minh họa, vì chúng sẽ khác nhau tùy theo khoảng cách giữa các bi, tốc độ, lượng ép-phê, điều kiện mặt bàn và các yếu tố khác. Đầu mũi tên trong hình chỉ hướng đi của bi.

Nếu vải lót mặt bàn thật tốt, ma sát ít và đường cong của bi sẽ rộng hơn, thoáng hơn, và dễ thấy hơn, bi sẽ lăn một khoảng xa trước khi dừng hẳn. Việc đề-trô bi chủ sẽ dễ hơn do ép-phê nghịch ít bị tổn hao khi bi chủ lăn đến bi mục tiêu.

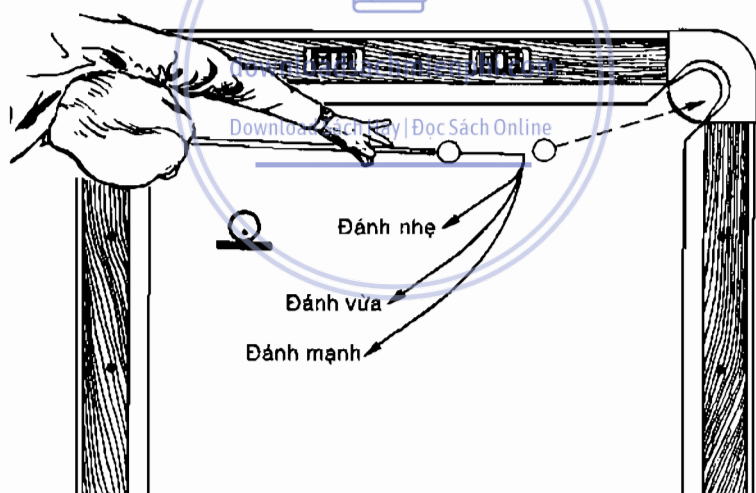

49. Hai tình huống đề-trô hay

Đề-trô thường được sử dụng để tạo vị trí thuận lợi cho lần đánh tiếp theo, đôi khi cũng có thể áp dụng đề-trô để đưa bi nào đó vào lỗ bằng cách sử dụng ép-phê băng bi. Tình huống đưa bi số 9 vào lỗ hơi khó, nhưng có thể thực hiện được. Vận động viên billiard đang thi đấu có thể không đánh theo cách này và người chơi giỏi cũng không cố ý giấu khả năng của mình. Nếu bạn muốn đánh thử, mặc dù chưa sẵn sàng lắm, hãy

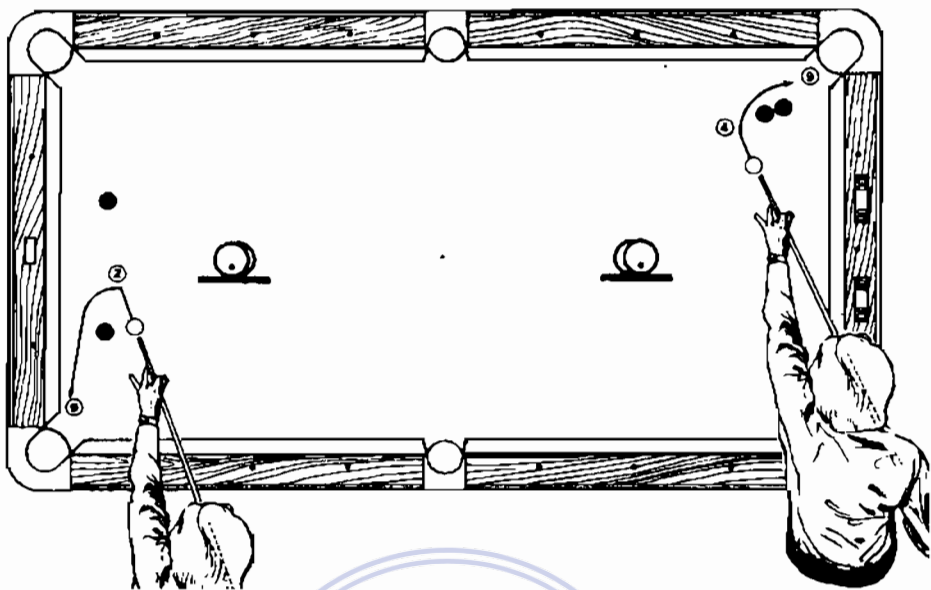

đặt bi chủ cách bi mục tiêu khoảng 12 - 15 cm và đánh vào phần thấp nhất của bi chủ. Đừng đánh mạnh quá. Bi chủ đi theo đường cong khi bạn dùng ép-phê đánh mỏng, trong thực tế, vị trí các bi như trên Hình rất ít khi xảy ra. Hãy cố gắng tập để trở mỏng theo đường cong, bạn sẽ khá hơn sau vài giờ tập luyện.

Download Sách Hay | Đọc Sách Online

50. Đẽ-trô băng

Hình 41 ở gần cuối chương trước giải thích đường đi của bi khi đặt ép-phê trên đầu bi chủ để đánh vào bi mục tiêu gần sát băng. Lực đánh gần như dồn hết vào bi chủ nhưng hầu như không có chút ép-phê nào,

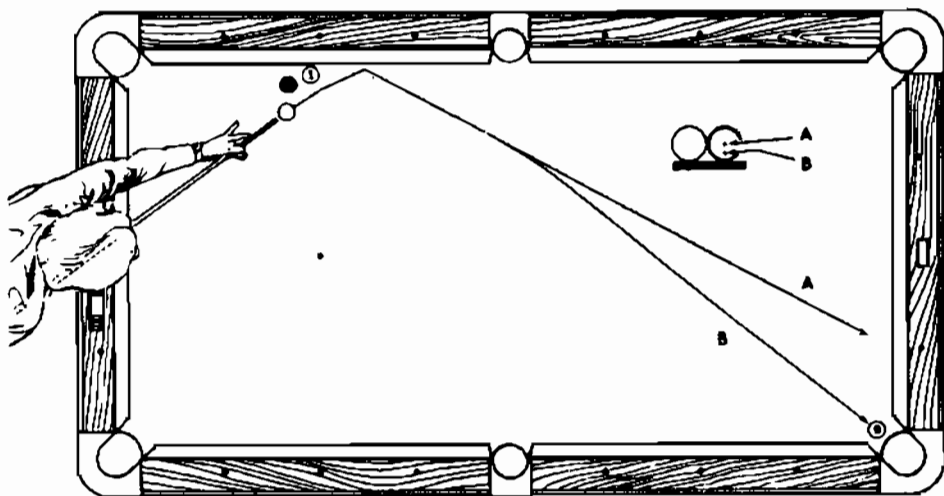

kết quả là bi chủ chạy ngược lại hướng đến băng. Hiện tượng này cũng xảy ra khi bạn đánh vào bi mục tiêu mỏng với ép-phê nghịch, đường đi của bi hơi cong để tránh chạm băng như trong Hình. Tình huống trong Hình được lấy từ một trận đấu thể loại 9 bi. Đánh vào bi số 1 thật mỏng (vuốt nhẹ), không đặt ép-phê, sẽ làm bi chủ chạy theo đường A. Ép-phê nghịch làm bi chủ đi lệch hướng một chút theo đường B. Bí quyết là phải đánh bi số 1 hết sức mỏng và để cơ cực thấp để đề-trô.

51. Kiểu đề-trô băng khác

Nếu phải đánh bi số 8 trước bạn đánh như thế nào? Đường ngắm bình thường để đánh một băng bị cản. Tốt nhất là sử dụng cách đề-trô băng, lợi dụng đường đi cong của bi nếu đánh vào phần dưới bi chủ. Các vị trí của bi như thế này thường gặp ở các loại 9 bi và xoay vòng, trong đó bạn chỉ được đánh vào bi có số nhỏ nhất trước.

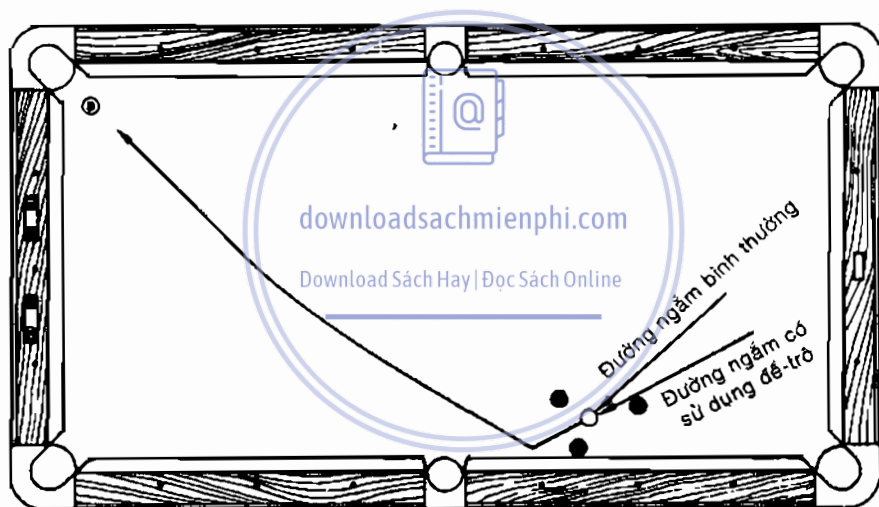

52. Hạn chế tốc độ bi chủ bằng đề-trô

Hãy quan sát vị trí và cách đánh ở phần trên của Hình. Vấn đề là đề-trô để đưa bi vào lỗ và giữ bi chủ ở vị trí càng sát băng càng tốt. Một giải pháp là đánh thật nhẹ nhàng. Vấn đề là bi chủ sẽ lệch khỏi đường thẳng nếu mặt bàn không phẳng, không đều hoặc có bụi phấn. Đa số các cơ thủ chuyên nghiệp có thể sử dụng cách “đề-trô kéo” hoặc “ép-phê chết” cho trường hợp này. Bằng cách đánh vào điểm dưới tâm bi, và đánh khá mạnh do ép phê ngược làm bi chủ đi chậm lại khi đến bi mục tiêu. Khi đến bi số 6, tốc độ bây giờ phải tương ứng lực đánh thật nhẹ. Lần đầu tập đánh kiểu này, bạn hãy sử dụng bi sọc thay vì bi trơn để dễ thấy, tránh sử dụng ép-phê.

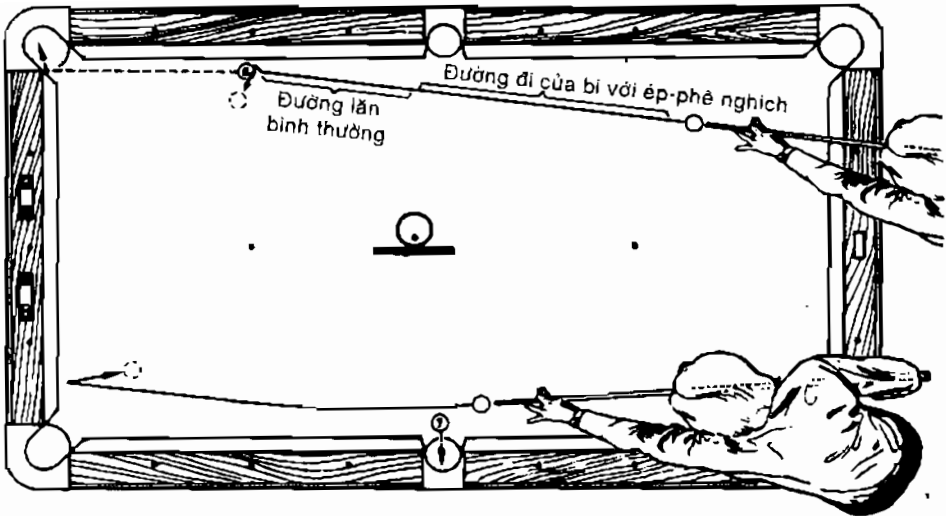

Trường hợp ở phần dưới hình là trường hợp sử dụng đê-trô nhẹ, hạn chế tốc độ bi chủ khi chạm bi mục tiêu. Trong tình huống này, cơ thủ phải sơn móng cho bi số 7 vào lỗ ở cạnh bàn. Việc tính toán vị trí thuận lợi buộc phải giảm tốc độ của bi chủ, tức là bi chủ dừng lại ở vị trí càng gần băng ở cuối bàn càng tốt. Bằng cách sử dụng đê-trô, bạn đánh vào bi chủ đủ mạnh để đưa gọn bi số 7 vào lỗ, và bi chủ cách băng cuối bàn không quá xa hoặc chạy trở về giữa bàn. Chú ý, đường đi của bi chủ hơi cong do đê-trô làm giảm tốc độ lăn.

53. Đê-trô đứng bi

Đừng bỏ cuộc khi bạn đối mặt với tình huống bi mục tiêu thẳng hàng với lỗ. Đánh thẳng vào lỗ, không đặt ép-phê nhưng đê-trô thật nhiều

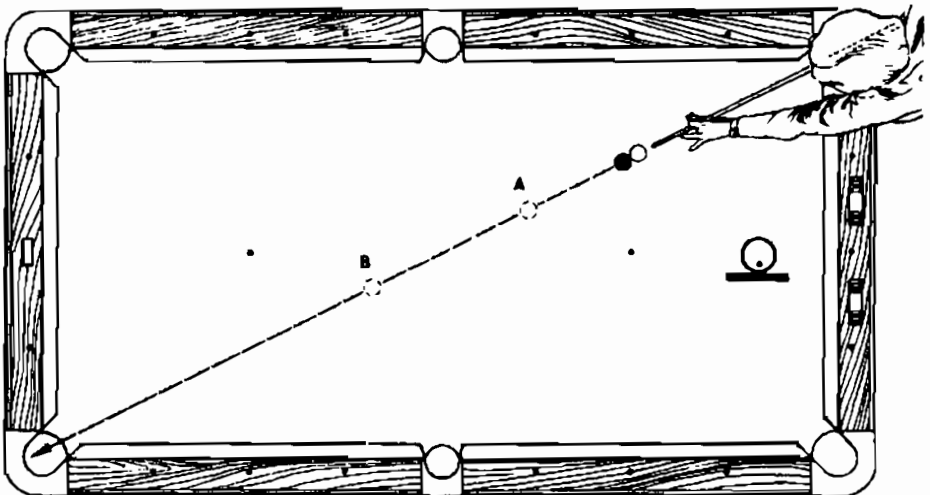

Việc đề-trô làm bi chủ trượt đi rồi dừng lại, không theo bi mục tiêu lọt vào lỗ. Khoảng cách bi chủ đi trước khi dừng lại phụ thuộc vào lực đánh và vị trí đánh vào bi chủ thấp đến mức nào.

Đánh nhẹ và rất nhẹ bi chủ sẽ dừng ở điểm A; đánh vừa sẽ dừng ở khoảng điểm B. Héch cán cơ lên bạn sẽ làm bi chủ đi vài phân rồi ngừng lại, thậm chí chạy lùi.

54. Kết hợp đề-trô và ép-phê

Nếu muốn bi chủ chạm vào bi mục tiêu rồi chạy lùi vào băng, bạn có thể đánh vào mép và dưới tâm bi, tức là sử dụng sự kết hợp giữa đề-trô và ép-phê.

Hai tình huống được nêu trong Hình. Ở bên trái, người chơi muốn đưa các bi 1, 2 và 3 vào lỗ theo thứ tự. Thật không may là bạn không thể đưa bi số 3 vào lỗ với vị trí hiện tại của nó. Vì vậy, hãy đặt ép-phê thấp bên trái bi. Đặt ép-phê thấp sẽ làm cho bi chủ chạy lùi trở lại băng, đặt bên trái làm cho bi nảy lên về phía bi đen, đưa bi số 3 vào vị trí thuận lợi hơn. Trừ phi có người chơi xấu, bạn có thể đưa bi số 2 vào lỗ và tạo vị trí thuận lợi cho bi số 3.

Ở tình huống thứ hai trong hình, người chơi phải đưa bi vào vị trí thuận lợi ở bên phải. Phải thực hiện cú đề-trô dài đối với bi số 4 nhằm đưa bi chủ đến vị trí thuận lợi để tiếp tục đưa bi số 5 vào lỗ. Để bảo đảm bi chủ chạy lùi về đến mức cần thiết, không quá lỗ, bạn nên đánh vào phần dưới tâm bi. Giờ đây, bạn có thể sử dụng kỹ thuật đề-trô mà không phải ngại gì cả, do khi bi chủ chạm vào băng dọc ở vị trí khó hoặc sát băng, ép-phê có thể hạn chế tốc độ bi.

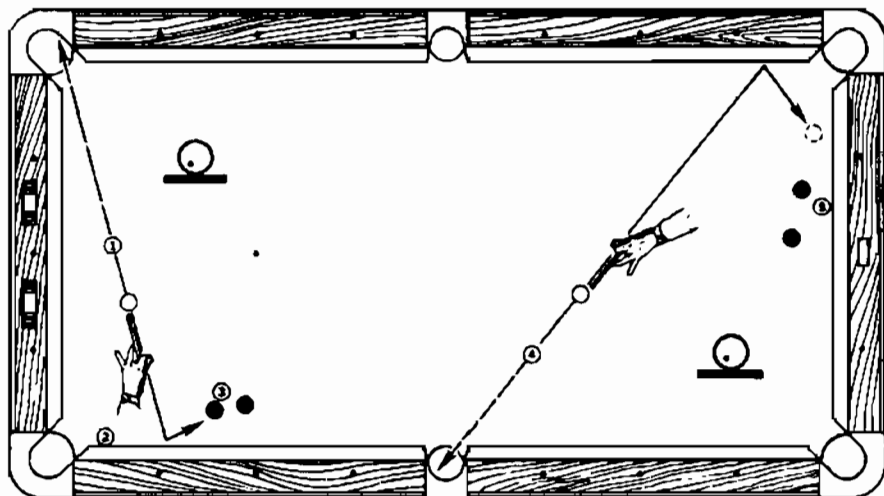

55. Dùng tốc độ để tạo vị trí thuận lợi

Chúng ta đã nói nhiều đến đề-trò, cu-lê và ép-phê, tuy nhiên tỉ lệ tình huống bị không cần sử dụng những kỹ thuật nêu trên là khá lớn. Tức là đánh dứt khoát vào tâm bi. Để tạo vị trí thuận lợi cho lần đánh tiếp theo bạn cần kiểm soát tốc độ. Trong hình vẽ, sơn mỏng để đưa bi số 1 vào lỗ góc với cú đánh rất nhẹ sẽ đưa bi chủ đến đầu đó quanh điểm A, vị trí thuận lợi để đánh bi số 2. Đánh mạnh hơn một chút, bi chủ sẽ đến điểm B, vị trí thuận lợi cho bi số 3. Để đưa bi chủ đến C, vị trí thuận lợi để đánh bi số 4 bạn cần tăng lực đánh. Vị trí D là lý tưởng để đánh bi số 5. Trong từng trường hợp trên bạn nên sử dụng ép-phê và đánh vào bi số 1, chỉ khác nhau về lực đánh, tức tốc độ. Điều này cần có năng khiếu và luyện tập để điều khiển bi chủ đi theo ý muốn, nhưng không cần phải chính xác tối đa.

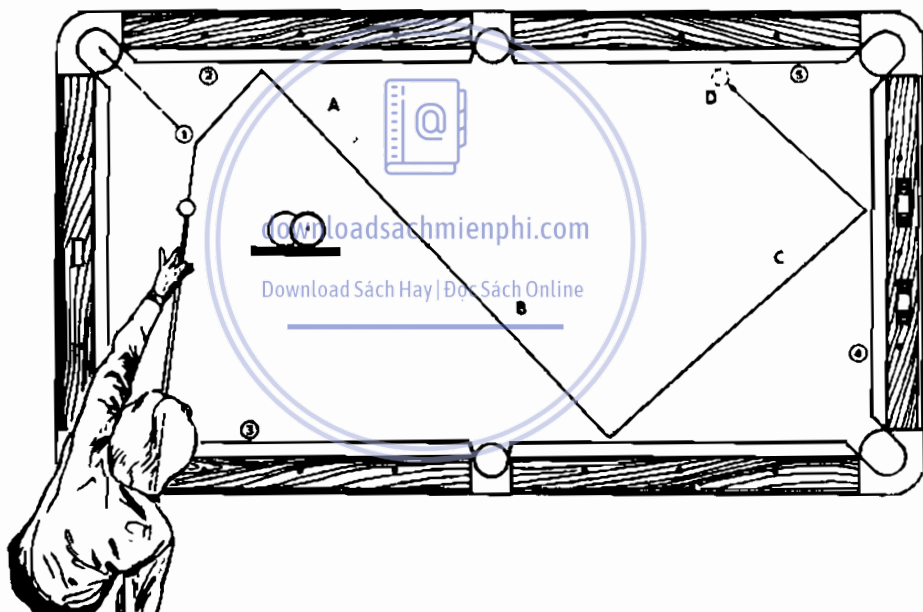

56. Vùng ngấm

Ai cũng biết bi càng gần lỗ càng dễ ghi điểm, nhưng không phải lúc nào người mới tập chơi cũng tận dụng được cơ hội này. Chơi pool giỏi không chỉ biết đưa bi vào lỗ, bạn còn phải biết cách đưa bi vào phần nào của lỗ. Điều đó dễ dàng khi bi kề miệng lỗ, nếu bi nằm ở khoảng giữa bàn sẽ khó thực hiện hơn. Hình vẽ cho thấy vùng ngấm thu hẹp theo chiều dài cú đánh. Bi ở vị trí A có thể được đưa vào lỗ bằng cách đánh vào vùng tiếp xúc theo cung khoảng 90° , tùy thuộc vào việc đưa bi vào

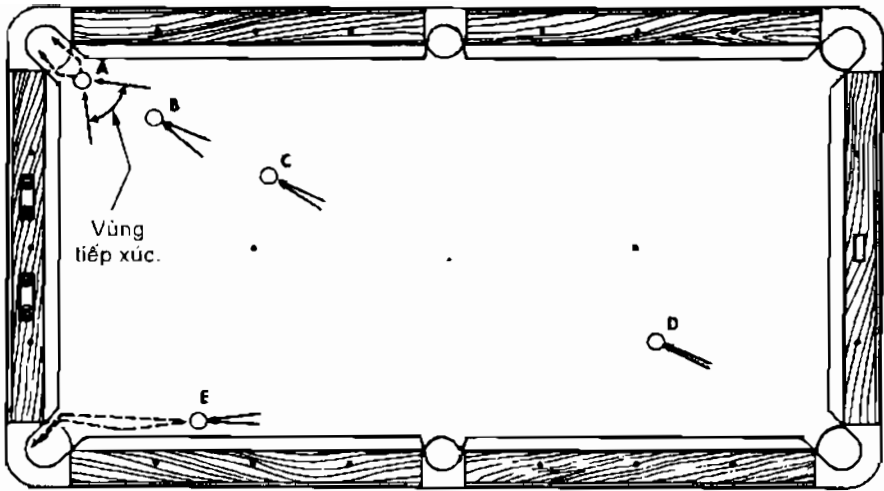

bên phải hay bên trái của lỗ. Chú ý vùng ngấm thu hẹp ở vị trí B và C, thậm chí tại điểm D khá xa, chỉ có người không am hiểu đường bi mới cố đánh thử. Bi gần băng, điểm E, có vùng ngấm khá lớn so với thoát nhìn, vì bi dễ dàng đi vào lỗ, thậm chí có thể chạm vào thành băng trước.

Vùng ngấm hiện diện trong hầu hết tình huống, vị trí của người chơi được coi là vùng ngấm tự do. Việc đưa bi đến phần này của lỗ hoặc phần khác được gọi là “lợi dụng lỗ” và “tận dụng lỗ”.

57. Sử dụng vùng ngấm bắt buộc

Vấn đề là đưa bi số 8 ở góc vào lỗ và tạo vị trí thuận lợi giữa bi chủ và bi số 9. Đánh vào bi số 8 thật mỏng, không sử dụng ép-phê, sẽ đưa bi chủ đến vị trí chung quanh điểm B, vị trí hoàn hảo để đánh bi số 9. Nếu

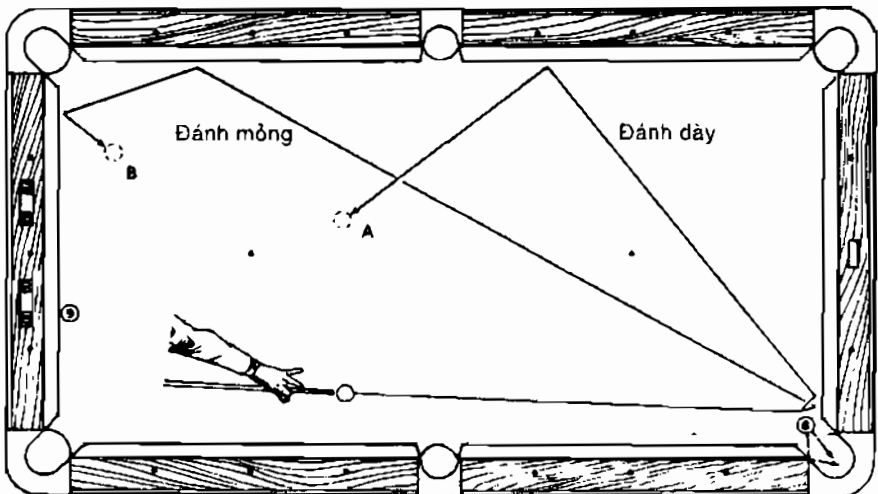

đánh dày và lực đánh hơi mạnh sẽ đưa bi chủ đến điểm A, vị trí bất lợi để đánh bi số 9. Điều cần lưu ý là ghi điểm thời chưa đủ mà còn phải biết tạo thuận lợi cho lần đánh tiếp theo. Nếu ghi được 1 điểm mà đưa bi chủ vào thế bất lợi thì cũng chưa đạt được mục tiêu.

58. Các cách sử dụng vùng ngắm bắt buộc

Đánh càng mỏng, bi chủ đi càng xa. Ở tình huống bên trái, người chơi đưa bi đen vào lỗ góc và tạo vị trí thuận lợi để đánh tiếp bi số 3. Sơn thật mỏng, đưa bi đen vào mép phải của lỗ, bi chủ sẽ đi đến điểm B, điểm thuận lợi nhất. Đánh dày vào bi đen cùng tốc độ sẽ đưa bi vào tâm lỗ nhưng bi chủ lại không ở vị trí lý tưởng.

Ở tình huống bên phải hình, người chơi muốn đánh thẳng và gặp khó khăn trong việc tạo thuận lợi cho bi chủ để đánh bi số 5. Đánh cu-lê sẽ đưa bi đen vào mép phải của lỗ. Tuy nhiên, đánh thật mỏng vào bi mục tiêu sẽ cho phép bi chạm băng trước khi đi vào lỗ, đủ để tạo ép-phê đưa bi chủ theo đường định sẵn. Đề-trô cũng cho kết quả tương tự, nhưng nói chung bạn dễ ước tính khoảng đường đi của bi nếu đánh cu-lê thay vì đề-trô, nhất là khi các bi cách nhau chừng 30 cm.

Hầu như ở tình huống nào người chơi cũng có một mức độ chọn lựa tốc độ, ép-phê và lực đánh, lối đánh mỏng, dày nhất định. Biết xử lý ba yếu tố trên, có khả năng phán đoán chính xác sự tác động của từng trường hợp, là bạn đã nắm được nghệ thuật của môn chơi này. Phải phấn đấu luyện tập cho được khả năng kiểm soát bi thật chính xác. Chỉ đơn giản đưa bi vào lỗ thôi chưa đủ, điều quan trọng là tính toán để đánh sao cho bi đi theo ý muốn của mình.

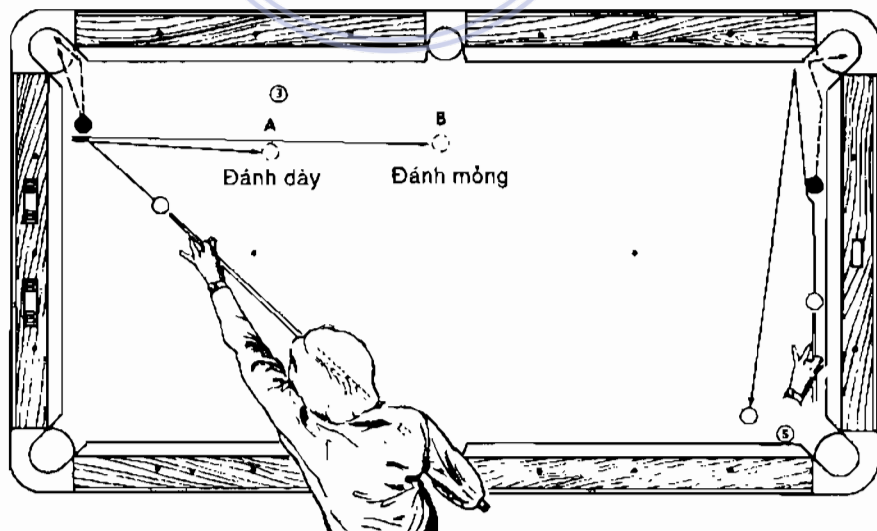

Chương 6

Cu-lê vọt lệch hướng

Cách đánh

Cu-lê vọt lệch hướng là cách đánh làm cho bi mục tiêu đi lệch hướng ngắm, tức là làm cho bi mục tiêu đi theo quỹ đạo khác với đường thẳng do điểm tiếp xúc và tâm bi tạo nên. Có ba tình huống mà người chơi phải xử lý. Khi bi chủ nằm cách bi mục tiêu một cự li nhất định, khi bi chủ chạm hoặc gần chạm vào bi mục tiêu. Các tình huống sẽ được giải thích theo trình tự này.

Nếu bạn không để ý hoặc chưa hiểu hiện tượng cu-lê lệch hướng, những phần tiếp theo sẽ giúp bạn rõ hơn, biết được nguyên nhân vì sao có lúc thiếu sự kết hợp mà bạn cho là bi chết và bạn sẽ biết được cách xử lý những tình huống có vẻ như không thể thực hiện được.

Yếu tố lý thú của cách đánh cu-lê lệch hướng là phương pháp đúng đắn chưa thể giúp bạn đạt hiệu quả ngay. Đôi khi có thể cho kết quả trái ngược với những gì mà người mới tập chơi mong đợi. Do vậy phải chuyên luyện tập.

Những giải thích tình huống sau đây là lý thuyết tương đối đầy đủ, là những bí quyết đúc kết từ quan sát và kinh nghiệm nhiều năm.



Bi chủ và bi mục tiêu được ngắm theo góc trái, cú đánh có thể được thực hiện nếu các bi chạm nhau. Bạn hãy ngắm thẳng, sử dụng ép-phê trái nhiều, quan sát bi mục tiêu chạy sang phải và đi vào lỗ.

59. Cu-lê lệch hướng có khoảng cách

Do có ma sát giữa các bi, nếu đặt ép-phê bên trái bi chủ, bi này sẽ theo sát bi mục tiêu một đoạn và lệch khỏi đường thẳng chếch về phía bên phải. Ở Hình 25, với cách ép-phê như vậy, bạn cần cân nhắc nhiều yếu tố, thay vì cho bi đi theo đường cong và hạn chế tốc độ; cũng có người đi theo khuynh hướng đưa bi mục tiêu sang bên phải. Đôi khi các cơ thủ giỏi lợi dụng ép-phê của bi chủ để tác động đến đường đi của bi mục tiêu.

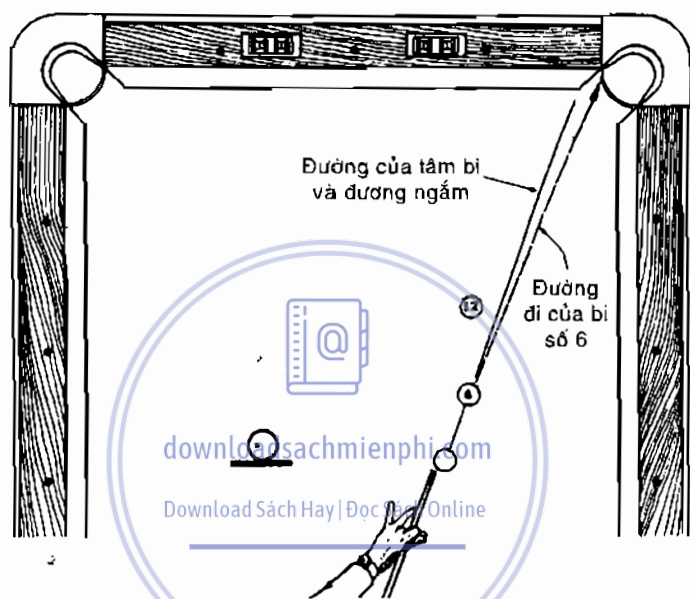

Hãy quan sát Hình vẽ, đây là tình huống bi cuối cùng còn lại trên bàn trong khi các bi khác đã vào lỗ và bi chủ không lệch sang trái do đánh thẳng vào bi số 12 sẽ không tác dụng. Thay vì sơn mỏng bi số 6, người chơi giỏi sẽ dùng đế-trô đứng đánh vào bi số 6 và đặt hết ép-phê trái, nhờ vào cu-lê sẽ đủ đưa bi số 6 lệch sang phải đi vào lỗ. Bi chủ sẽ đứng tại chỗ hoặc dịch sang trái một chút. Ở đây, cu-lê lệch hướng có thể góp phần vào tác động của ép-phê đối với bi mục tiêu vì giữa hai bi không đủ khoảng cách để bi chủ đi theo đường cong.

60. Cu-lê khi bi mục tiêu gần sát bi chủ

Trong tình huống này, bi chủ cách bi số 5 khoảng 5 mm. Đường thẳng nối tâm hai bi cắt băng tại điểm cách lỗ góc chừng 25 mm. Hình minh họa hai cách để đưa bi số 5 vào lỗ. Cách thứ nhất là đánh thật mỏng bi số 5, với lực đánh thật mạnh để bi chủ truyền đủ tốc độ cho bi số 5. Cách thứ hai là ngắm thẳng vào bi số 5, sử dụng ép-phê bên phải

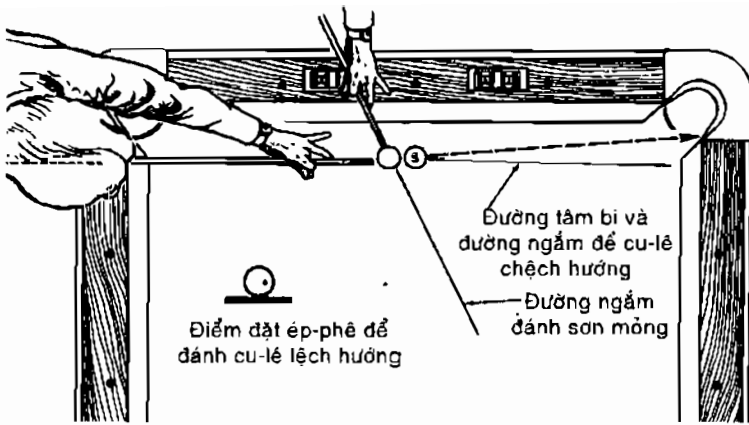

và đánh nhẹ. Đánh theo cách nào là do bạn chọn. Hãy thực hành cách đánh này ở các cự li khác nhau. Chú ý xem bạn có thể đưa bi số 5 đi được bao xa khi khoảng cách giữa hai bi là 5 mm hoặc gần hơn. Cái khó khi đánh hai bi quá sát nhau là khó dùng đầu cơ lại trước khi chạm vào bi chủ lần thứ hai (lừa cơ), đó là lỗi thường gặp.

61. Cu-lê lệch khi hai bi sát nhau

Trong tình huống này, bi chủ nằm sát bi số 5 và hai bi đều hướng vào một điểm trên băng, bên trái lỗ góc. Đối với tình huống hai bi sát nhau, bạn không thể lựa chọn đánh mỏng, nếu cố thử, bi sẽ nằm ở thế bất lợi, tức là bi sẽ đi vào băng, lệch về bên trái khá xa so với đường thẳng do tâm bi tạo nên. Nếu đặt ép-phê cu-lê, kết quả sẽ khá hơn khi hai bi sát nhau, vì bạn không phải lo bị “đá”. Tất nhiên lần này cần đặt ép-phê bên trái. Đánh cu-lê thật nhẹ như bình thường. Đối với tình huống bi nằm sát nhau hoặc cách nhau vài mm, bạn có chọn lựa khác: đánh thẳng

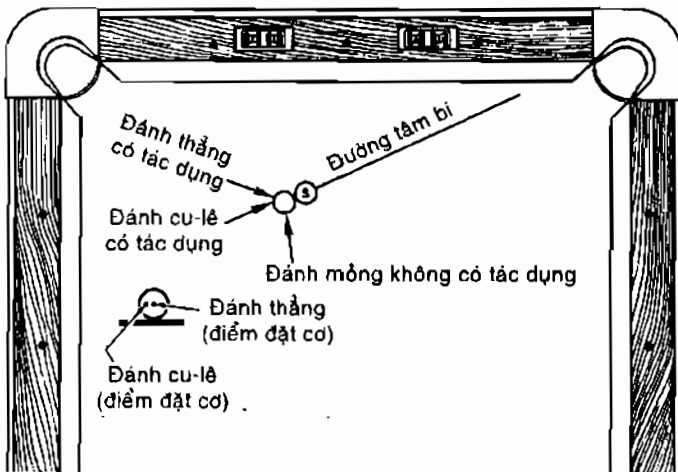

hoặc cu-lê lệch hướng bị mục tiêu thay vì đặt ép-phê. Không sử dụng ép-phê và ngắm cơ lệch góc 45° so với đường tâm bị như trong Hình. Đây là cách đánh sai lầm mà những người mới tập chơi thường mắc phải, họ cho rằng phải đánh mỏng vào bi chủ mới có kết quả. Nhưng sự thật không phải như vậy, không sơn mỏng mà phải đánh thẳng. Đánh cu-lê thẳng phải nhẹ nhàng và dứt khoát, hãy quan sát bi số 5 sẽ hướng về phía lỗ thay vì chạy vào băng.

Chú ý: Không nhất thiết các bi nằm sát nhau mới đánh thẳng, bạn cũng có thể đánh thẳng khi bi nằm cách nhau khoảng 5 - 6 mm. Nếu bi nằm gần sát nhau như ở Hình trên và Hình trước, bạn có thể đánh theo ba cách: cu-lê lệch có sử dụng ép-phê, đánh thẳng không sử dụng ép-phê và sơn thật mỏng đồng thời đánh mạnh.

62. Đánh thẳng

Ví dụ bạn đánh bi số 7 như trong Hình. Nếu đánh đúng kỹ thuật, bạn không chỉ đưa được bi số 7 vào lỗ mà còn tạo vị trí tốt để đánh tiếp bi số 8. Một số cơ thủ có thể thực hiện lối đánh này. Cách đánh đúng là đánh thẳng bi số 7 vào lỗ thay vì sử dụng ép-phê cu-lê lệch. Bằng cách đánh thẳng, bi chủ sẽ đến vị trí thuận lợi để đánh bi số 8. Bạn cần nhớ khi bi chủ sát hoặc gần sát bi mục tiêu, bi mục tiêu có thể đi lệch nếu sử dụng ép-phê (đánh thẳng) hoặc không sử dụng ép-phê đánh vào góc. Đánh cách nào tùy theo vị trí bạn muốn bi chủ dừng.

Nên luyện tập ở nhiều góc độ khác nhau, góc 45° sẽ tạo độ lệch tối đa cho quả cu-lê thẳng khi bi chủ sát bi mục tiêu. Nếu đánh vào tâm bi, độ lệch của cu-lê là bao nhiêu? Khoảng 30 cm theo chiều dài của bàn, sử dụng kết hợp cu-lê và cu-lê ép-phê.

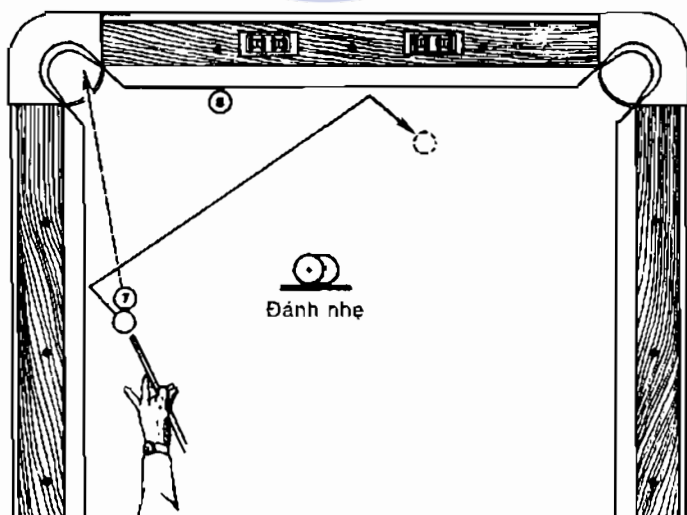

Để loại trừ cu-lê lệch mà không đánh thẳng vào bi khi bi chủ sát bi mục tiêu, góc ngắm trong khoảng 90° , gần như đánh thẳng theo đường tâm bi để chỉ một phần nhỏ tốc độ bi chủ truyền sang bi mục tiêu.

63. Cách cu-lê lệch khi các bi mục tiêu sát nhau

Đây là cách đánh đẹp, là bí quyết đặc sắc có thể coi là “độc chiêu”. Ở tình huống bên trái Hình, bi số 2 và số 13 thẳng hàng và sẽ chạm vào bên phải của lỗ. Để đưa bi số 13 vào lỗ, bi số 2 phải đi vào điểm bên phải đó. Những người không chuyên thường đánh cho bi số 2 đi về hướng bên trái, vì cho là bi này sẽ chạm mỏng vào bi 13 để đưa bi vào lỗ. Bi chủ sẽ xoáy tự do, tạo thuận lợi cho lần đánh tiếp theo. (Bi chủ không được đi quá bi thứ nhất).

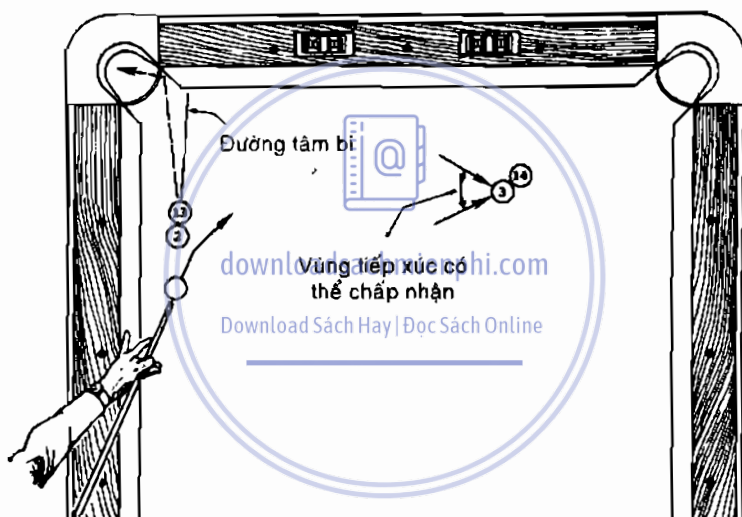

Ở tình huống bên phải, bi số 3 và bi số 14 hướng hơi lệch về bên trái lỗ. Đánh vào bên trái bi số 3, sẽ đưa bi số 14 vào lỗ. Mặc dù vậy, không nên đánh quá mỏng nếu không sẽ không đưa được bi số 14 vào lỗ.

64. Lý do đánh trượt mục tiêu khi bi sát nhau

Người chơi thường cho là bi chết khi không ghi được điểm ở tình huống khá dễ dàng, nếu đánh kết hợp; có thể họ không hiểu cách thức cu-lê lệch đối với các bi sát nhau. Ví dụ, trường hợp bi số 4 và bi số 7 trong Hình. Chúng sát nhau và thẳng hàng với mép trái lỗ. Do vùng ngắm của bi khá lớn vì bi nằm gần lỗ, bạn có thể đánh vào đầu hoặc bất kỳ điểm nào bên trái bi số 4. Tuy nhiên, nếu đánh cho bi số 4 đi sang phải đường điểm, khu vực “không tốt”, bi số 7 sẽ lệch nhiều sang trái và

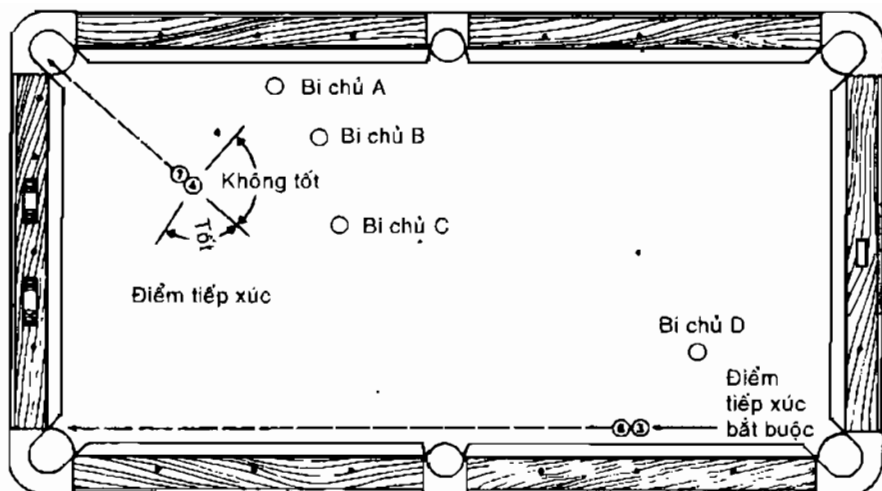

không vào lỗ. Do đó bi chủ A không đánh được. Bi chủ B có thể ghi điểm bằng cách đánh thật mỏng vào bi số 4. Bi chủ C ở vị trí thuận lợi nhất vì rất dễ đánh vào bên trái bi số 4.

Bi số 3 và số 6 nằm sát nhau và thẳng hàng, cách xa lỗ, do đó không có vùng ngấm lệch. Điểm an toàn là đánh theo mũi tên như trong Hình. Nếu bi chủ D đánh thẳng vào bi số 3. Bi số 6 sẽ lệch vào băng trước khi đến góc bàn nhưng không vào lỗ.

Khi bi chủ C và các bi số 4, 7 nằm sát nhau, bạn phải hạn chế tối đa cu-lê lệch hướng nếu muốn bi đi vào lỗ. Trên thực tế, có thể bạn không đánh được vào bên trái bi số 4 vì có các bi khác ngăn cản. Nếu có thể đánh mạnh, thẳng vào bi số 4, cu-lê lệch sẽ bị hạn chế tối đa và bi số 7 có thể lăn vào lỗ, nhưng cũng có thể không vào.

Chú ý: Không phải lúc nào bi cũng phải nằm sát nhau.

65. Nguyên tắc "hai bi"

Sau khi biết cách đánh cu - lê lệch hướng khi bi nằm gần hoặc sát nhau, Hình này sẽ chắc chắn làm bạn ngạc nhiên. Cặp bi số 2 và số 12 hướng đến phần băng bên phải lỗ. Để cu-lê cho bi số 12 chạy lệch sang trái và đi vào lỗ, bạn phải đánh vào bi số 2, nhưng không nhất thiết phải dùng bi chủ. Bất kỳ bi thứ ba nào cũng được, trong trường hợp này là bi số 10. Hãy chú ý đánh mỏng sao cho bi số 10 chạm vào bên phải bi số 2. Đa số người mới tập chơi đều mắc sai lầm vì đánh bi số 10 đi thẳng vào bi số 2. Phải nhớ rằng nơi bi thứ ba tiếp xúc với bi thứ hai sẽ quyết định hướng đi của bi thứ nhất.

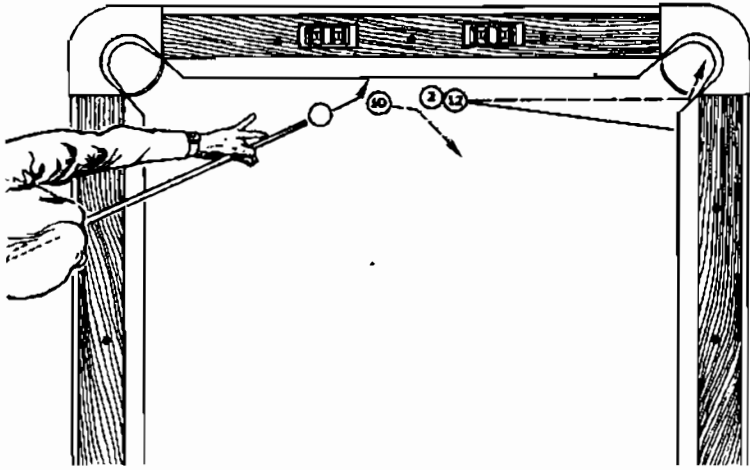

66. Cách đề-trô khi hai bi mục tiêu sát nhau

Ở một số vị trí, bạn có thể buộc các bi mục tiêu nằm sát nhau đi theo đường chéo hoặc lệch khỏi đường thẳng góc. Quan sát hai ví dụ trong Hình bạn sẽ thấy, ở bên trái, nếu sử dụng đề-trô sẽ truyền một ít cu-lê vào bi đen làm cho bi này đi theo đường chéo với đường thẳng góc và có thể lăn vào lỗ.

Ở tình huống bên phải khó đánh hơn, bằng cách đánh thẳng, hơi mạnh và đặt đầu cơ thật thấp, bi số 2 có thể đi vào lỗ. Bi đen sẽ đập vào băng và nảy ra ngoài. Tình huống này không chắc chắn lắm.

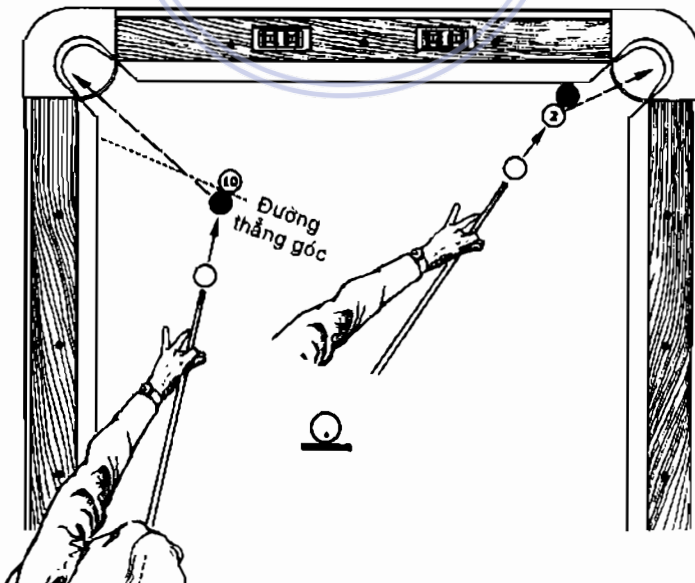

67. Đề-trô khoảng cách xa - hai bi sát nhau

Đây là tình huống khá phổ biến khi phải đề-trô tới bi mục tiêu nằm thẳng hàng với lỗ và sát phía sau là một bi mục tiêu khác. Trong hình vẽ, có thể đánh cho bi đen đi vào lỗ, mặc dù cả những cơ thủ giỏi nhất cũng không chắc thành công trong mọi lần đánh. Hãy đề-trô cho bi chủ chạm vào toàn bộ mặt có thể tiếp xúc của bi mục tiêu, cố gắng đề-trô sao cho bi chủ chạy ngược trở lại theo đường thẳng.

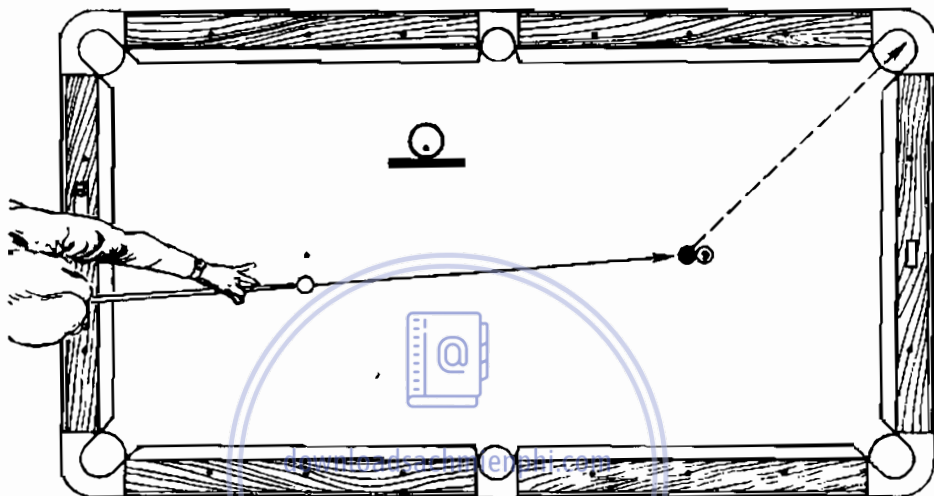

Download Sách Hay | Đọc Sách Online

68. Hai vị trí đề-trô khác nhau

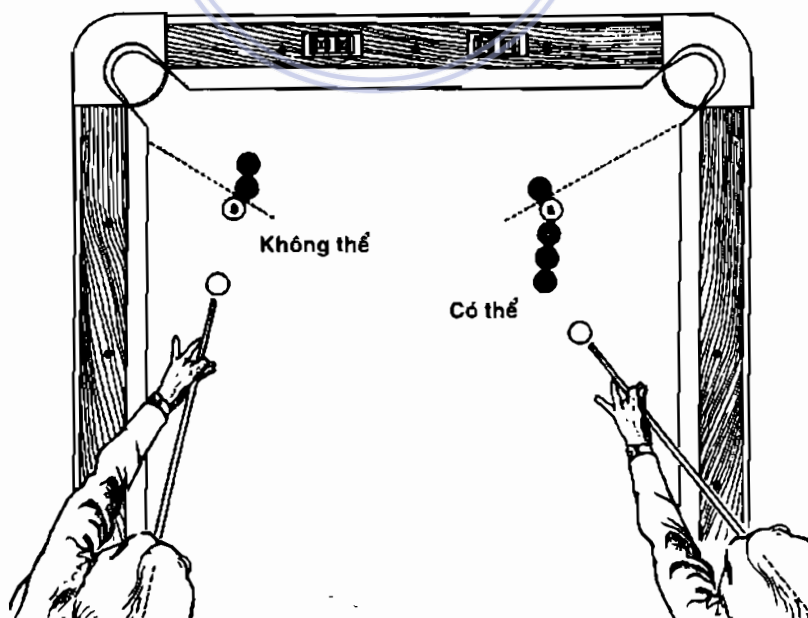

Không thể buộc bi số 8 đi ngang qua bi sắt nó vì bi thứ hai cản bi thứ nhất. Không thể đánh như trong Hình minh họa.

Ở tình huống bên phải, bạn có thể đánh sao cho bi số 6 đi qua bi đen cản phía trước, mặc dù không thể dùng bi chủ để-trô mạnh. Nguyên tắc ở đây là ba bi đen đẩy bi số 6 và chỉ có một bi cản lại, nếu bạn cân nhắc những yếu tố đó, bi số 6 mới có thể vượt qua đường thẳng góc và đi vào lỗ.

Hãy nhớ hai cách đánh này khi tập đánh bi chòm.

69. Cách trô bi chòm sắt nhau

Ép-phê để-trô có thể được truyền cho bi mục tiêu khi đặt ép-phê lên đầu bi chủ, với điều kiện bi mục tiêu được hỗ trợ từ hai bi trở lên. Ở tình huống bên phải hình, bi số 4 có thể bị dội lại từ đường thẳng góc bằng cách sử dụng cu-lê đối với bi chủ. Không thể đánh theo cách bên trái hình vì lực cản đối với bi số 2 quá nhỏ.

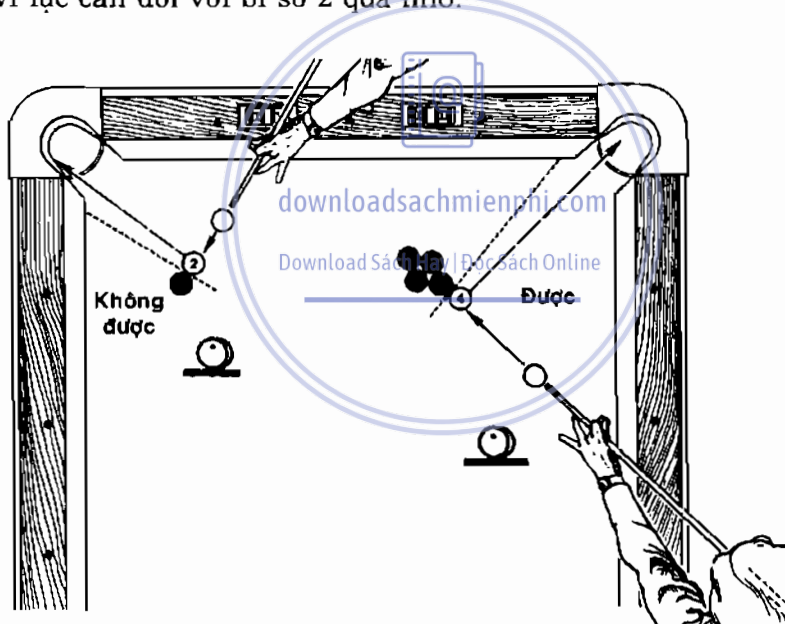

70. Tình huống ba bi sắt nhau

Ở bên trái Hình, không có cách nào đưa bi số 7 vào lỗ nếu đánh bi số 2 trước, vì bi này tiếp xúc với bi số 4 làm cho bi đi sai hướng. Đánh cách nào vào bi số 2 cũng không thay đổi được điểm tiếp xúc; không thể đánh theo cách này. Ở tình huống bên phải thì khó trật mục tiêu vì bi số 1 (bi thứ ba) chạm vào bi số 8 ở phía tạo cho bi đi đúng hướng. Đánh vào điểm nào của bi số 1 cũng có kết quả như nhau, nhưng phải đủ lực để đẩy bi số 9 vào lỗ. Có thể có sự trùng hợp nếu bi chủ ở bên phải chạy ngang qua

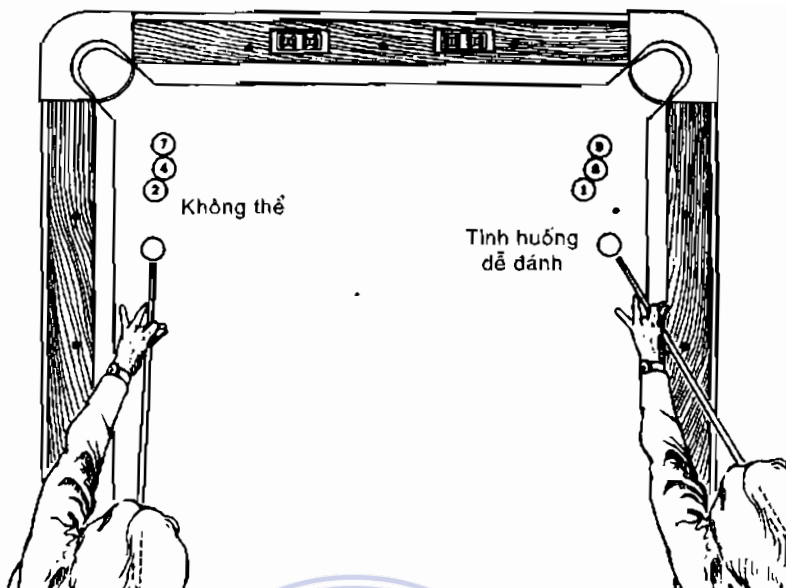

mặt bàn chạm vào bi số 4, bi số 7 sẽ vào lỗ vì bi chủ sẽ là bi thứ ba so với bi số 7 và tác động ở phía làm cho bi đi đúng hướng.

71. Vài trường hợp ba bi sát nhau

Ở tình huống A, người chơi có nhiều lựa chọn hơn vì ba bi nằm sát nhau theo hướng "mở" trước lỗ. Trong tình huống B, bạn có một bài học giá trị, đánh ở bất kỳ điểm nào của bi số 1, bi số 4 cũng không đi vào lỗ, nhưng đánh vào bất kỳ điểm nào của bi số 2 thì kết quả sẽ ngược lại. Người chơi thường phải có quyết định tương tự đối với những tình huống bi chụm sát nhau. Ở tình huống C, phải đánh vào mép trái của bi số 10

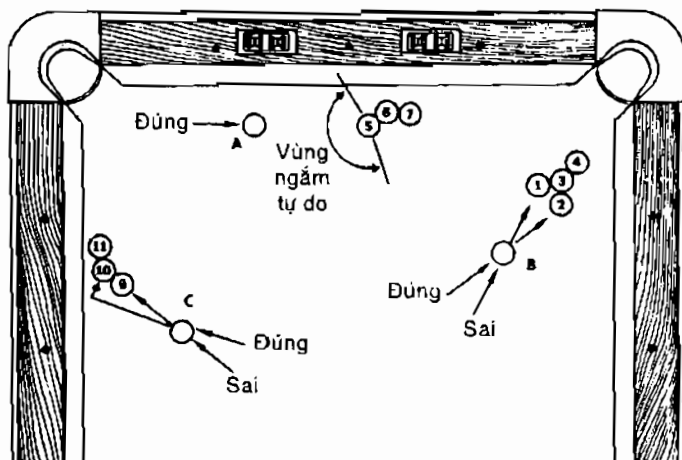

để đẩy bi số 11 lệch vào bên phải và vào lỗ; Do đó, bi số 9 là bi thừa đối với tình huống này, trước hết phải bằng bi.

Cần luyện tập nhiều để biết tác dụng của cu-lê lệch hướng khi các bi nằm gần sát nhau, có nhiều điểm tiếp xúc và các tốc độ khác nhau.

72. Tình huống ba hoặc nhiều bi sát nhau

Từ vị trí bi chủ trong Hình, bạn có thể đánh vào bi số 1 để đưa bi số 10 vào lỗ, đánh bi số 6 để đưa bi số 12 vào lỗ, và đánh bi số 2, 3 hoặc 5 để đưa bi số 9 vào lỗ được không? Hãy quyết định trước khi đọc tiếp. Cặp bi số 7 và số 10 hướng đến bên phải lỗ, nghĩa là bạn cần đánh vào bên phải bi số 7. Bằng cách đánh vào bi số 1, bi số 4 sẽ trở thành bi thứ ba. Bi số 4 sẽ chạm vào phía làm lệch hướng đi của bi số 7, do vậy đánh theo cách này không thể đưa bi số 10 vào lỗ được.

Chùm bi số 6 - 15 - 12 xếp thành hàng hướng thẳng vào lỗ. Do bi số 6 (bi thứ ba) đang chạm đúng vào điểm làm cho bi số 15 đi đúng hướng, bạn có thể đánh vào bi số 6 để đưa bi số 12 vào lỗ.

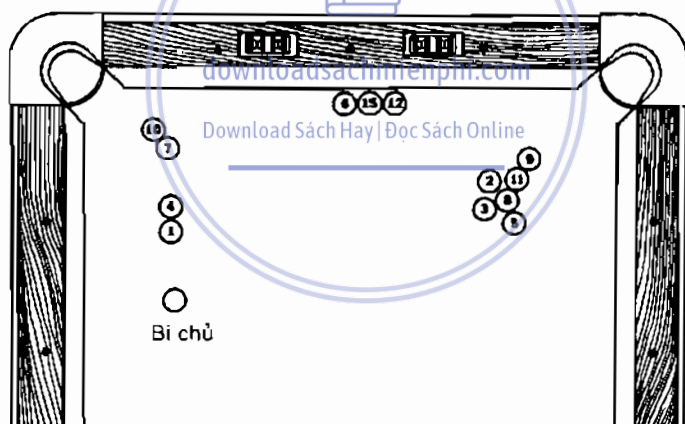

Chùm năm bi ở bên phải không khó nếu phân tích kỹ. Phải đánh vào bên phải bi số 11 để đưa bi số 9 vào lỗ; do đó không liên quan gì đến bi số 8. Đánh cho bi số 2 chạm bi số 11 và bi này sẽ đẩy bi số 9 vào lỗ.

73. Cu-lê lệch hướng nhờ băng

Do cu-lê lệch hướng thường ảnh hưởng tới băng, thoạt nhìn có vẻ như không đánh được theo cách này. Hãy đặt bi theo ba tình huống như trong Hình và để bạn bè xem họ có thể thực hiện được không.

Tình huống A: Hai bi đều hướng về băng dọc theo góc làm cho bi có thể nảy vào khoảng giữa các băng ở đầu bàn. Bằng cách đánh thật mạnh

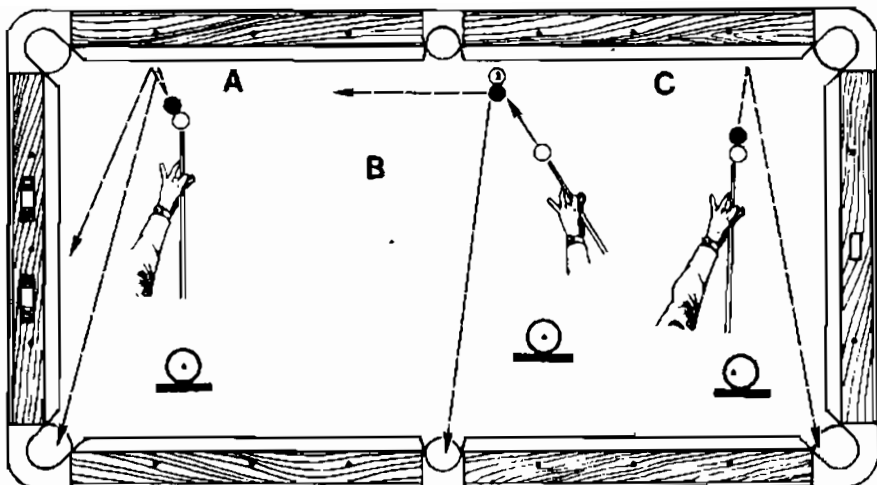

vào băng dọc (đánh đôn bi theo hướng được chọn), bi đen có thể được băng vào góc. Đặt ép-phê bên trái, đánh thẳng vào bi đen (cu-lê ép-phê lệch) trong tình huống này sẽ không có kết quả vì bi chủ và bi đen sẽ đá nhau.

Tình huống B: Mặc dù các bi vuông góc với băng dọc, bi số 1 sẽ băng ngang qua bàn đến góc bên nếu bạn đánh bi đen như trong Hình.

Tình huống C: Nếu đánh đôn bi trong tình huống này, bi sẽ bị đá. Nên sử dụng cu-lê ép-phê lệch hướng.

74. Hai tình huống cu-lê lệch hướng - một không hợp lệ

Đừng ngại yếu tố về băng đối với những cú cu-lê lệch hướng; cứ xem như không có băng vậy. Bi đen bên trái Hình có thể được đưa vào lỗ

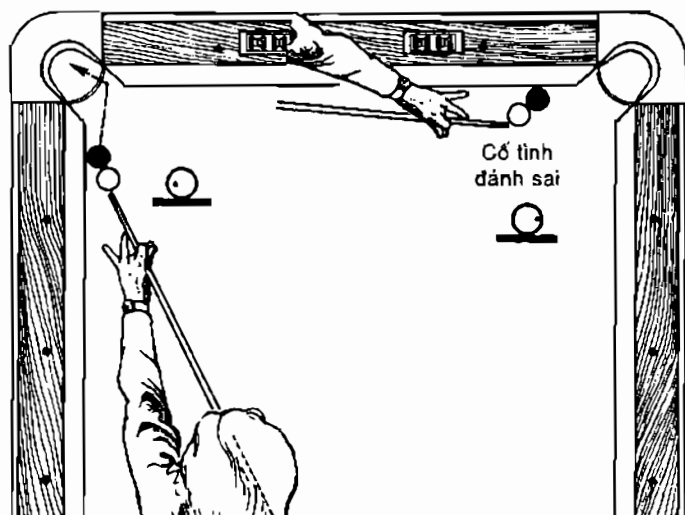

bằng cách sử dụng ép-phê hoặc chỉnh bi. Ở tình huống bên phải, rất khó đánh trúng đích nhưng lại dễ đánh sai. Nên ngắm vào mép phải bi chủ để đánh. Đánh cho hai bi đá nhau thật nhanh sẽ làm cho bi đen đi vào lỗ một cách ngoạn mục. Đừng đánh theo cách này ở những trận đấu quan trọng vì khá mạo hiểm.

75. Hiện tượng “dính” bi

Khi sử dụng ép-phê đưa bi vào lỗ; có lúc bạn thấy dường như bi chủ bám chặt vào bi mục tiêu. Mặc dù bi chủ chạm vào điểm tiếp xúc đúng, bi mục tiêu trượt một đoạn vài cm theo đường lệch thay vì lăn tự nhiên vào lỗ. Có thể gọi hiện tượng này là cu-lê dính lệch hướng.

Hiện tượng dính xảy ra khi ma sát bình thường giữa bề mặt của các bi tăng lên do dầu tay, mồ hôi, lơ...

Điều này cũng có thể xảy ra thậm chí khi bi hoàn toàn mới hoặc mới được lau sạch; nếu bạn thoa lơ vào đầu cơ và đánh vào bi chủ, một ít lơ sẽ dính vào bi chủ... và nếu chút lơ đó chạm vào bi mục tiêu, hai bi sẽ dính nhau.

Hãy quan sát tình huống bên phải Hình, đây là trường hợp tương đối khó. Bạn có thể đánh vào bi số 14 làm cho bi số 7 chạy dọc băng vào các lỗ góc và bạn cũng có thể làm cho người khác không đánh trúng mục tiêu. Bởi vì trong khi đối phương đang nghĩ cách đánh, bạn có thể liếm nhẹ ngón trỏ. Khi đặt bi, bạn đặt ngón trỏ vào điểm tiếp xúc, do đó giảm đáng kể ma sát giữa bi đen và bi số 7. Không có lực ma sát bình thường, bi đen không thể truyền “cu-lê lệch hướng” cho bi số 7, và bi số 7 sẽ chạm vào băng.

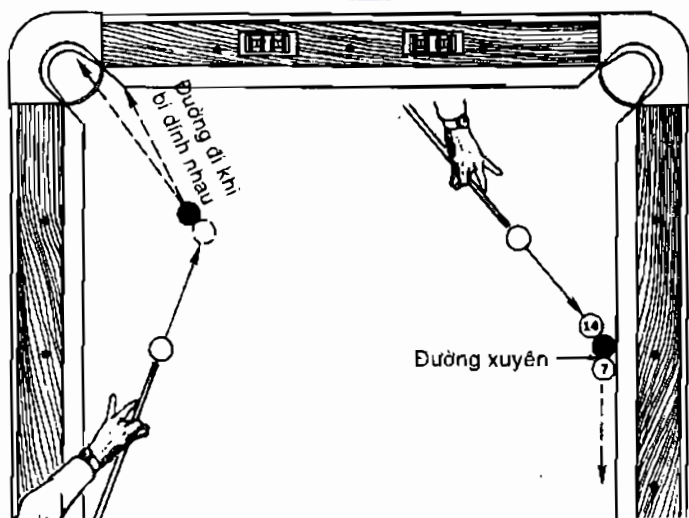

Chương 7

Các phương pháp luyện tập

Có công mài sắt có ngày nên kim

Khi có một mình với bàn bi bạn nên tập đánh đưa bi vào lỗ, đây là một cách để giải trí và luyện tập, nếu bạn không có thái độ hời hợt và bất cần. Vì như vậy, không cải thiện được gì mà còn tạo những thói quen không tốt. Pool nên được xem là một phương tiện giải trí và thể thao thay vì phương tiện kiếm sống, nhưng nếu chúng ta chơi tốt thì sẽ lý thú hơn. Vì vậy, bạn nên luyện tập một cách có hệ thống. Hãy bắt đầu từ cu-lê đứng bi, đê-trô, cu-lê vọt, đặt ép-phê, đánh ở khoảng cách xa, kiểm soát lực đánh và tốc độ, băng bi và đánh bằng tay trái (để hạn chế tối đa cách đặt con bọ không chắc chắn). Nên tập trung và kiên trì, xem như chức vô địch địa phương đang hiện diện trong mỗi tình huống luyện tập của bạn. Hãy đọc kỹ các giải thích tình huống trong sách và tập đánh từng tình huống một.

Để tự buộc mình tuân thủ kế hoạch luyện tập, bạn hãy đặt 15 bi khắp bàn sao cho mỗi bi cách nhau không quá 12 cm, và cách băng với cự ly bằng nhau. Đặt bi chủ ở điểm bất kỳ và cố gắng đưa tất cả các bi vào lỗ theo trình tự tùy thích sao cho bi chủ không chạm băng. Nói chung muốn chơi giỏi bạn phải tập luyện một cách hết sức nghiêm túc.

76. Bài tập kỹ thuật đê - trô

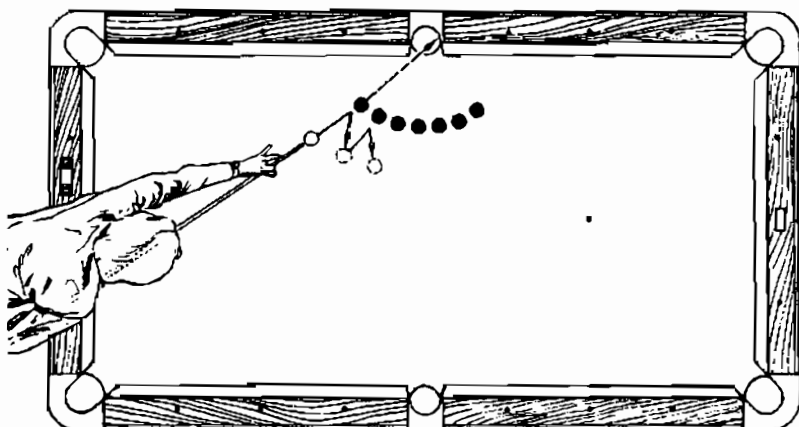

Bạn hãy bắt đầu bằng cách xếp các bi quanh lỗ, lần lượt đánh từng bi vào lỗ và tập kỹ thuật đề - trô. Bí quyết là sử dụng các phần của lỗ tùy theo góc đánh. Người mới tập nên dùng 3 - 4 bi, sau đó tăng dần số bi.

Kiểm soát bi chủ

Đa số người chơi đều bỏ nhiều thời gian tập đưa bi vào lỗ nhưng không chú trọng tạo vị trí thuận lợi cho bi chủ. Tập xử lý những tình huống bạn thường đánh sai hoặc khó đánh là tốt, nhưng sẽ tốt hơn khi bạn tạo ra những tình huống và điều khiển bi chủ theo ý muốn.

Bây tình huống tiếp theo với 10 bi nhằm khuyến khích việc tập kiểm soát bi chủ trong vài trường hợp. Việc đưa bi vào lỗ là khá dễ dàng, vấn đề làm sao điều khiển được bi chủ theo ý mình. Mỗi lần đánh trúng đích sẽ được một điểm, (tối đa là 10) và mỗi tình huống được đánh hai lần. Ở những tình huống với "khu vực mục tiêu", để ghi điểm, bi chủ phải dừng trong khu vực qui định, đừng quá cầu nệ về việc phải đánh chính xác như trong các hình minh họa; điều quan trọng là đưa bi chủ đúng vị trí yêu cầu. Tương tự, vị trí chính xác của các bi là không quan trọng; người chơi có thể điều chỉnh chút ít, nếu thích. Nếu bạn chơi một mình, nên lấy điểm số làm cơ sở để đánh giá sự tiến bộ. Nếu chơi với một hoặc hai người khác, tốt nhất nên để cho mỗi người lần lượt đánh một hoặc hai bi hơn là đánh một loạt 10 bi. Bạn có thể chơi bằng cách mỗi bi một lần (không được đánh lần thứ hai), hoặc đánh theo cách bạn có thể nghĩ ra.

Tên của các bài tập này là Định Vị. Nếu mọi người chơi trò này thay vì chơi theo cách cũ với 8 hoặc 9 bi, chỉ trong thời gian ngắn có thể sẽ trở thành những cơ thủ giỏi.

77. Định Vị 1 - đề-trô chính xác

Bi số 1 cách lỗ góc một hạt trên thành bàn, bi số 2 nằm ngay miệng lỗ và bi chủ có thể đặt ở điểm tùy ý. Mục tiêu là đề-trô sao cho hai bi đều vào lỗ với chỉ một lần đánh.

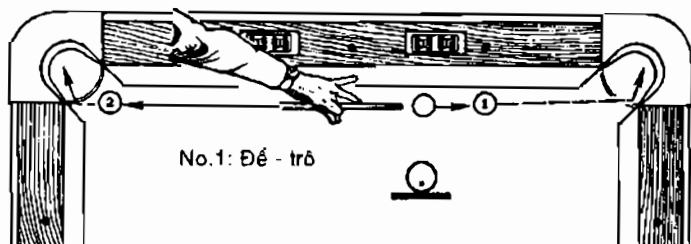

78. Định vị 2, 3, và 4 - đề-trô và cu-lê

Đặt bi chủ và bi số 3 như hình vẽ, mục tiêu là đề-trô nhẹ (số 2) cho bi số 3 vào lỗ và bi chủ lùi về cách bằng dọc bên trái chừng một viên bi. Cu-lê nhẹ (số 3) đưa bi số 3 vào lỗ bằng cách sử dụng cu-lê để cho bi chủ nằm cách bằng dọc bên phải một viên bi. Số 4: Đưa bi vào lỗ sử dụng cu-lê làm cho bi chủ chạm bằng đi ngang mặt bàn và dừng lại ở điểm cách bằng dọc bên trái chừng hai viên bi.

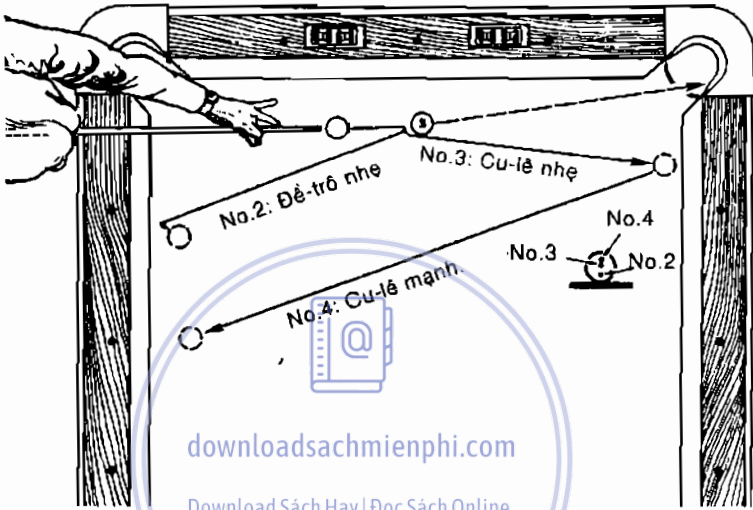

79. Định vị 5 và 6 - đề-trô và băng bi nhờ băng

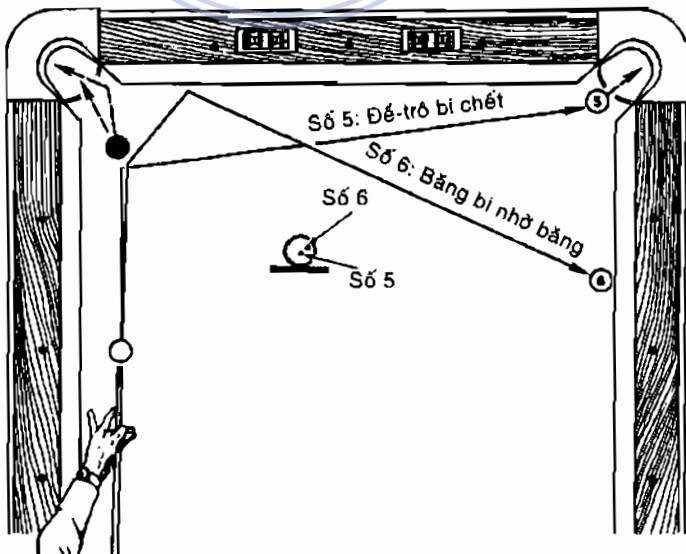

Cách đánh số 5 làm cho bi đen và bi số 5 cùng rơi vào lỗ với một lần đê-trô. Ở cách đánh bi số 6, bi chủ đưa bi đen vào lỗ và từ băng nảy ngược vào bi số 6.

80. Định vị 7 - Kiểm soát khoảng cách bi chạy lên xuống

Sau khi sơn mỏng bi đen vào lỗ ở băng dọc, bi chủ phải chạy lên xuống bàn và dừng lại trong phạm vi vùng mục tiêu. (Muốn được như vậy, người chơi phải kết hợp hai yếu tố là lực đánh (tốc độ) và sơn mỏng; đánh càng mỏng, lực đánh càng nhỏ. Ở tình huống thực trong trận đấu, cần cân nhắc đến yếu tố thứ ba, ép-phê, và những yếu tố khác).

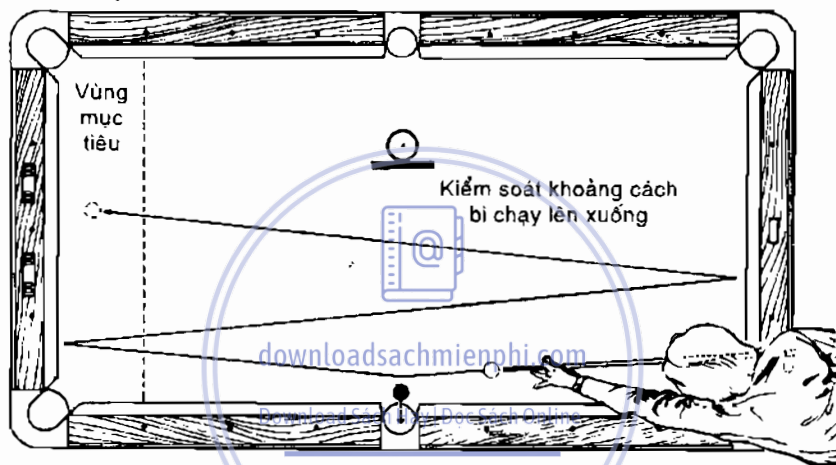

81. Định vị 8 - Kiểm soát khoảng cách khi bi đánh năm băng

Bi chủ sơn mỏng đưa bi mục tiêu vào lỗ với băng dọc - ngang một nút trên thành bàn (xem hình vẽ)

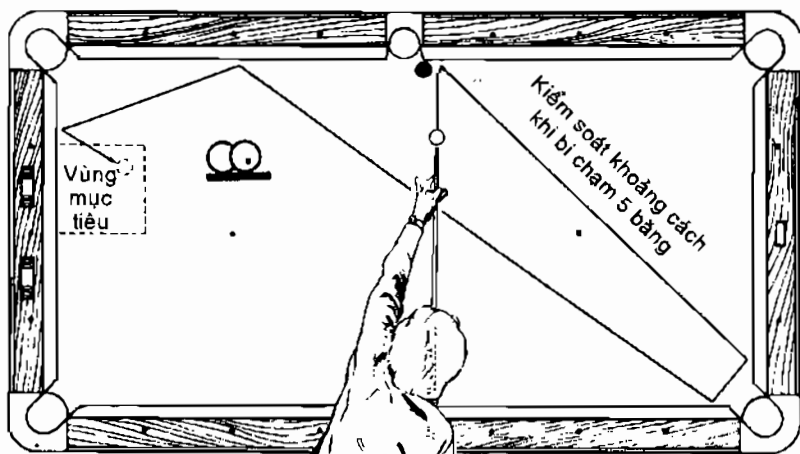

82. Định vị 9 - Cu-lê vọt

Đặt ép-phê bên phải trên đầu bi và đánh mạnh, dứt khoát. Sau khi đưa bi số 9 vào lỗ, bi chủ đi qua ba băng trước khi dừng lại ở vùng mục tiêu như hình vẽ.

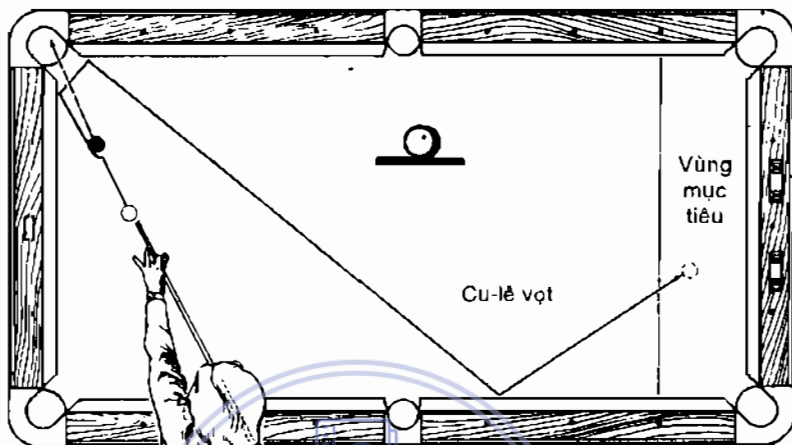

83. Định vị 10 - Đê - trở mạnh

Đây là tình huống khó nhất trong 10 tình huống định vị, nhất là những người mới tập chơi. Ban không chỉ đê-trở mạnh mà còn đặt ép-phê bên trái bi chủ để khi chạm vào băng bi sẽ nảy ra và đi về vùng mục tiêu. (Điểm cần lưu ý: Bi chủ phải chạm vào phần băng gần với lỗ giữa băng dọc).

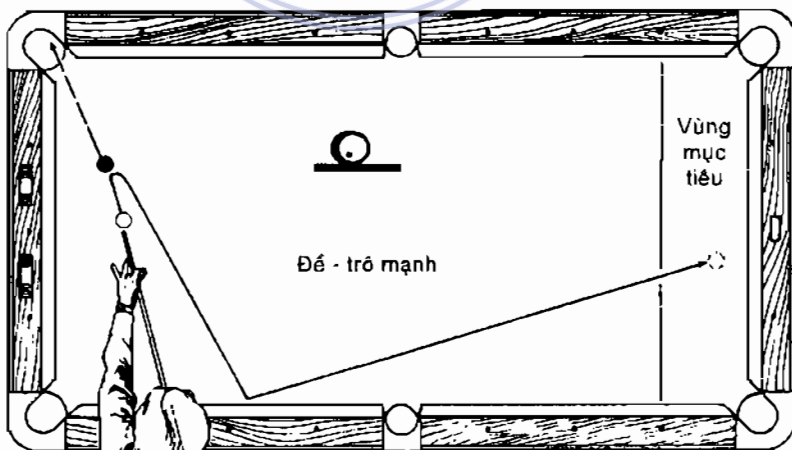

84. Cách đánh bi thẳng hàng

Khi đánh trật tình huống sơn mỏng do bạn phán đoán không đúng góc hoặc sử dụng không đủ lực cu-lê lệch hướng. Đánh trật trong tình huống đôn bi thẳng hàng, chỉ có một nguyên nhân, đó là do kỹ thuật cơ bản của bạn chưa hoàn chỉnh. Những tình huống đôn bi thẳng hàng rất quan trọng, bạn cần luyện tập để đạt độ chính xác tối đa, từ đó các kỹ năng khác của bạn cũng sẽ cải thiện. Hãy trải một miếng băng nối chéo nhau như hình vẽ. Đánh dấu các hạt đối diện nhau trên thành bàn. Mục tiêu là thực hiện đánh với các khoảng cách khác nhau. Đặt bi mục tiêu như trong hình và bắt đầu đánh với bi chủ ở vị trí A. Băng dán sẽ giúp bạn dễ ngắm, dễ đánh và giúp cơ thật thẳng. Nếu đánh chính xác vào tâm bi chủ (không ép-phê) và cu-lê vọt cho đầu cơ dừng ở điểm thẳng hàng với băng dán, bạn chắc chắn thành công.

Hãy cố gắng tập với tình huống khó khăn hơn và theo dõi sự tiến bộ của bạn. Bạn hãy nhớ đặt bi mục tiêu theo vị trí trong hình vẽ. Nếu ở điểm B bạn đánh chưa đạt yêu cầu, hãy trở về từ điểm A. Cứ đặt bi chủ ở vị trí xa hơn một chút nếu đánh trúng mục tiêu, và trở lại vị trí trước đó, nếu đánh trật mục tiêu. Số lần đánh cho đến lúc thành công từ vị trí E là cơ sở để đánh dấu sự tiến bộ của bạn.

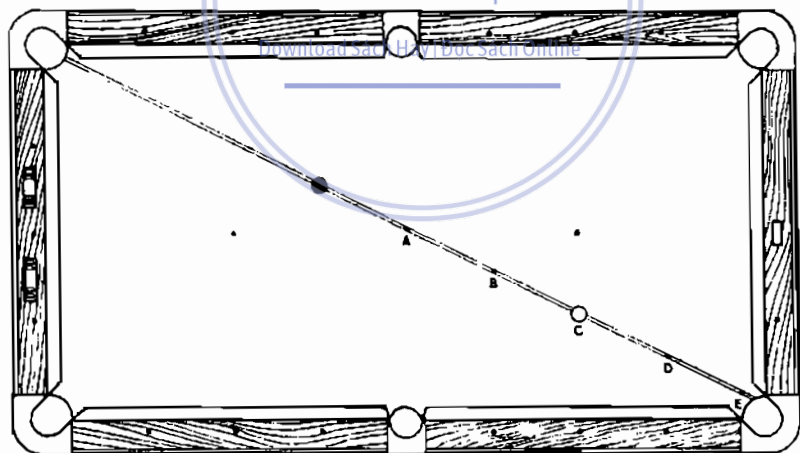

Lưu ý: Có thể sử dụng một chút ép-phê để biết mức độ khó khi đánh trúng mục tiêu.

85. Nâng cao khả năng cu-lê và để-trô

Sau khi đạt được các kỹ năng cơ bản, bạn cần nâng cao kỹ thuật và nỗ lực tối đa, đó là chìa khóa để tiến bộ. Tình huống trên của Hình là bài

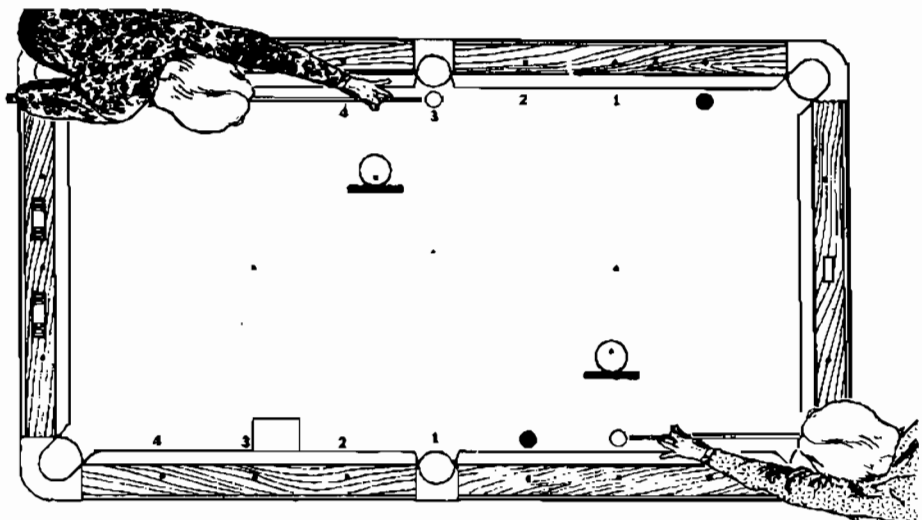

tập đề-trô. Bắt đầu bằng cách đặt bi chủ ở vị trí số 1. Đề - trô cho bi đen vào lỗ và bi chủ trở về điểm ban đầu hoặc xa hơn một chút. Thay bi đen khác, đặt bi chủ ở vị trí số 2 và đề-trô sao cho bi chủ trở về vị trí số 1. Từ vị trí số 3 đề-trô sao cho bi chủ về gần vị trí số 1. Khi không thực hiện được bạn hãy trở về vị trí trước đó. Hãy thử xem bạn có thể thực hiện được sau 10 lần không. Có thể tập đề-trô cho bi chủ trở về vị trí cũ hoặc xa hơn một chút để làm bài tập thêm phong phú. Sẽ khó thực hiện hơn đối với bi số 4, nếu bạn đề-trô cho bi đen vào lỗ và đưa bi số 4 trở lại vị trí cũ hoặc xa hơn một chút, đặc biệt trên mặt vải lót xấu vì ép-phê sẽ nhanh chóng bị khủ.

Tình huống bên dưới Hình là bài tập cu-lê theo hệ thống. Luôn bắt đầu ở vị trí như trong Hình. Mục tiêu là đưa bi đen chạy dọc băng rồi đi vào lỗ góc, còn bi chủ dừng lần lượt ở các điểm 1, 2, 3 và 4. Để cải thiện, bạn hãy đặt tờ giấy, sau đó là nửa tờ giấy. Nếu thành công ở vị trí 3 (Hình), bạn hãy đưa tờ giấy đến vị trí 4 để tăng dần độ khó. Khi tập nâng cao, chỉ sử dụng một khổ giấy, rồi đến nửa khổ giấy. Cần có sổ theo dõi quá trình luyện tập. Nếu tập cùng bạn bè, nên thi nhau tập luyện các bài tập này.

86. Bài tập sơn mỏng và băng bi nâng cao

Bài tập này nhằm tăng độ chính xác trong những tình huống băng bi đường dài và hai cách sơn mỏng. Luôn đặt bi mục tiêu cách băng dọc một hạt và cách băng ngang 2 hạt (trên thành băng). Lần lượt đặt bi chủ theo các vị trí có đánh số. Để dễ lặp lại, bạn nên đánh dấu các vị trí bằng

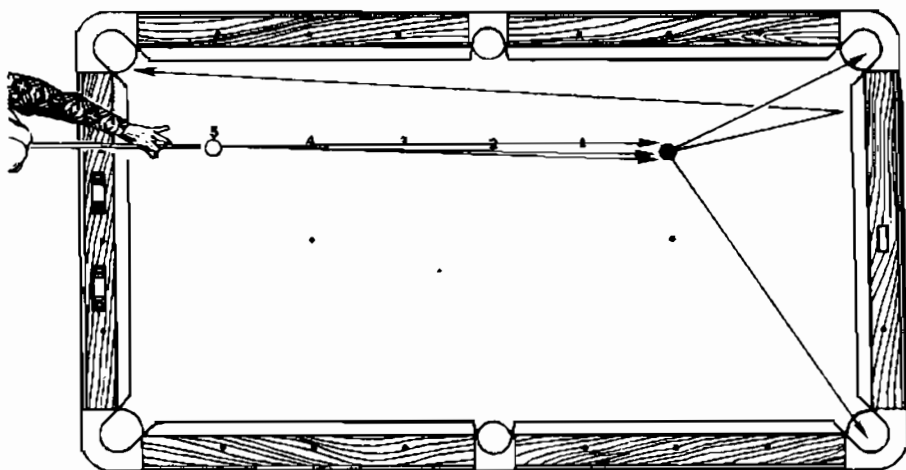

vòng tròn, điều đó giúp bạn đặt bi vào vị trí nhanh hơn. Bạn hãy luyện tập cả ba cách đánh, tăng dần khoảng cách giữa bi chủ và bi mục tiêu.

Nên đặt bi ở các vị trí đánh dấu để có thể luyện tập với bài tập giống nhau, điều đó giúp bạn ghi nhận sự tiến bộ dễ dàng hơn.

Sau khi thực hành các bài tập nâng cao, bạn hãy tự luyện tập những tình huống mà bạn còn yếu kém.

87. Bài tập băng bi thẳng hàng

Có nhiều cách sắp xếp 15 bi trên bàn để luyện tập đưa bi vào lỗ và kiểm soát bi chủ. Tình huống trong hình là một trong những bài tập vui

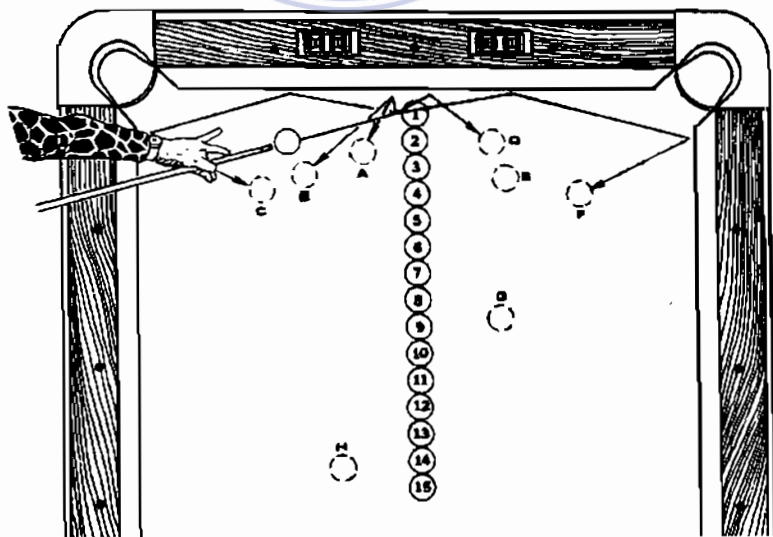

của thể loại pool - xử lý bi thẳng hàng. Trong trận đấu, bạn thành công trong việc xử lý bàn bi, các bi được đặt thẳng hàng, nhưng không cần thiết phải theo thứ tự bi có số từ thấp đến cao. Đưa mỗi bi vào lỗ được tính một điểm, và bạn có thể đưa bi vào lỗ theo thứ tự bất kỳ. Khi luyện tập, nên bắt đầu với các bi thẳng hàng và vị trí bi chủ lý tưởng là ở gần băng. Đánh cách nào cũng được nhưng không để các bi còn lại chạy ra khỏi hàng.

Đưa bi cuối vào lỗ góc và đặt ép-phê bên trái, đề-trô nhẹ cho bi chủ về vị trí A, thuận lợi để đánh bi số 2. Khi bạn đặt ép-phê và đề-trô mạnh hơn một chút, bi chủ sẽ về vị trí B. Vẫn đề-trô hơi mạnh với lực đánh vừa phải, bi chủ sẽ chạm hai băng và về điểm C. Đặt một chút cu-lê sẽ đưa bi chủ về vị trí D, tại đây đề-trô nhẹ bi số 2 sẽ đưa bi chủ về vị trí E để đánh bi số 3. Hoặc từ vị trí ban đầu, đặt ép-phê bên phải và cu-lê cho bi chủ chạm hai băng về vị trí F. Tùy theo góc độ mà lựa chọn vị trí thích hợp. Sau khi được bốn hoặc năm bi vào lỗ, thông thường nên làm cho các bi còn lại trong hàng tản ra bằng cú cu-lê mạnh vào các bi còn lại. Có thể đưa bảy bi vào lỗ rồi mới làm tản hàng, nhưng để đưa bi thứ tám vào lỗ bạn cần có vị trí hoàn hảo (Điểm G), để có thể đánh đồng thời bi số 8 và bi số 9, sử dụng một chút ép-phê để đưa bi số 8 vào lỗ góc bên phải. Đôi khi người chơi không tạo được vị trí thuận lợi khi đưa vài bi đầu tiên vào lỗ và làm cho bi chủ di chuyển đến đầu kia của hàng. Bi cuối cùng của hàng (bi số 15), có thể được đưa trực tiếp vào lỗ dọc nếu bi chủ ở vị trí H, nếu không, phải băng bi.

Khi thi đấu thể loại pool thẳng hàng, nên cố gắng kiểm soát tốc độ của bi chủ và đưa bi về đầu kia của hàng để bắt đầu theo trình tự ngược lại. Khi tập luyện (giả sử bạn không phải là người có khả năng kiểm soát bàn từ vị trí khởi đầu thuận lợi), hãy đánh đến khi bạn đánh trật, khi đó sắp lại bi theo thứ tự và bắt đầu lại. Đó là cách hay nhất để phát triển khả năng kiểm soát bi chính xác.

Ba bài tập “đánh khề”

Đặt 15 bi lên bàn, ba hàng, mỗi hàng 5 bi, mỗi bi nằm ở giao điểm của các đường tưởng tượng nối các hạt trên thành băng. Có thể bắt đầu với vị trí bi chủ ở một điểm bất kỳ và cố đưa tất cả 15 bi vào lỗ mà không có bi nào chạm vào mặt sau của lỗ. Đây là bài tập phát triển khả năng đánh khề.

Cũng với cách sắp xếp như vậy, cố gắng đánh sao cho bi chủ không chạm vào băng.

Để phát triển khả năng đánh khê khi mới tập chơi, bạn có thể sử dụng bài tập sau. Sắp các bi thẳng hàng, bi mục tiêu cách lỗ khoảng 30 cm, bi chủ cách đó khoảng 30 cm nữa. Yêu cầu là đánh thật nhẹ để đưa bi mục tiêu vào lỗ, đánh bi chủ chạm bi mục tiêu càng nhiều lần càng tốt trước khi bi mục tiêu vào lỗ, mỗi lần đánh bi mục tiêu nên đi chừng 2 đến 4 cm. Đánh năm lần là đạt, mười lần là tốt.



downloadsachmienphi.com

Download Sách Hay | Đọc Sách Online

Chương 8

Các bí quyết cơ bản

Khán giả thường trầm trồ trước những biểu diễn của cơ thủ chuyên nghiệp trong những trận đấu nhất định. Họ không thể nhận biết được sự trình diễn đó đôi khi không gây phấn khởi như tính chất vốn có. Người chơi giỏi chỉ đơn giản áp dụng một trong các pha biểu diễn nổi tiếng. Chúng ta cùng nhau thảo luận một trong những tình huống như vậy trong chương này cùng với các ý tưởng cơ bản vốn khó phân loại.

Tất nhiên không phải trò biểu diễn nào cũng nổi tiếng. Các tình huống được mô tả sau đây vẫn hàm chứa bí quyết nào đó dù đã có cách đây nhiều thập kỷ.

88. Cách đánh mở

Các trận pool chơi theo kiểu xoay vòng, tám bi, chín bi..., và bắt đầu bằng cú đánh mở, trong đó bi chủ được đẩy vào các bi được sắp sẵn với lực tối đa. Để đạt được kết quả tốt nhất, hãy đặt bi chủ ngay trước điểm xuất phát (không đặt trước hay sau điểm này vì như vậy sẽ tạo độ dốc làm cho bi chủ nảy lên), đặt con bọ cách bi chủ xa hơn bình thường một chút, tay phải nắm chắc vào phần cuối cây cơ, đánh vào bi số 1 càng thẳng càng tốt. Cố gắng đánh sao cho bi chủ nằm trong vùng định vị tốt nhất. Đánh nhẹ vào chùm bi là thảm họa đối với các cơ thủ giỏi, vì vậy, không sử dụng cu-lê làm cho bi chủ khó kiểm soát hoặc đánh vào mép bi số 1.

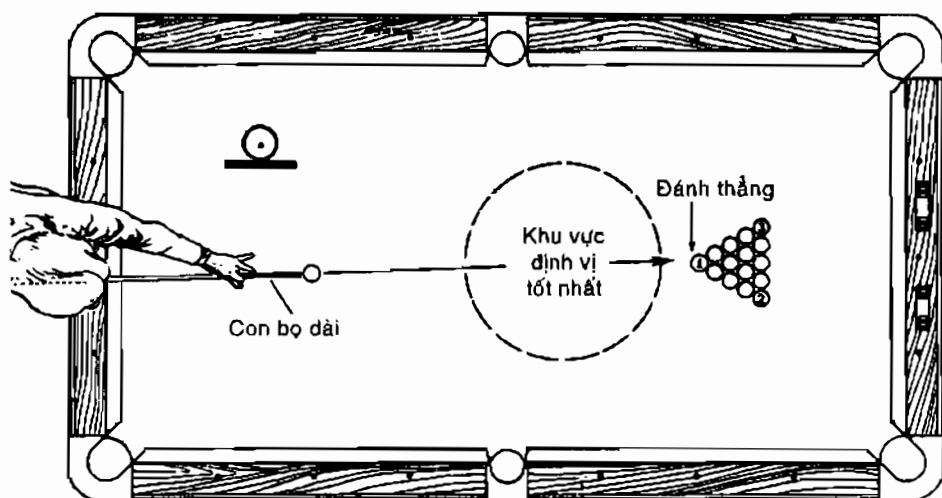

89. Cách phá bi cản thứ nhất

Đôi khi đường đi của bi chủ đến mục tiêu bị cản do hai bi mục tiêu nằm sát nhau. Vậy có cách nào tìm được đường ngắm đưa bi chủ đi qua bi cản để đến bi mục tiêu không? Nhiều cơ thủ ngắm theo đường phân giác của góc do bi mục tiêu, bi chủ và đường tâm của hai bi sát nhau tạo thành. Đây không phải là cách hay khi chỉ một phần nhỏ của bi cản nằm trên đường ngắm và phần lớn còn lại của bi này bị khuất. Bạn phải có sự phán đoán nhanh nhạy, tính toán đường ngắm thật nhanh trong trận đấu.

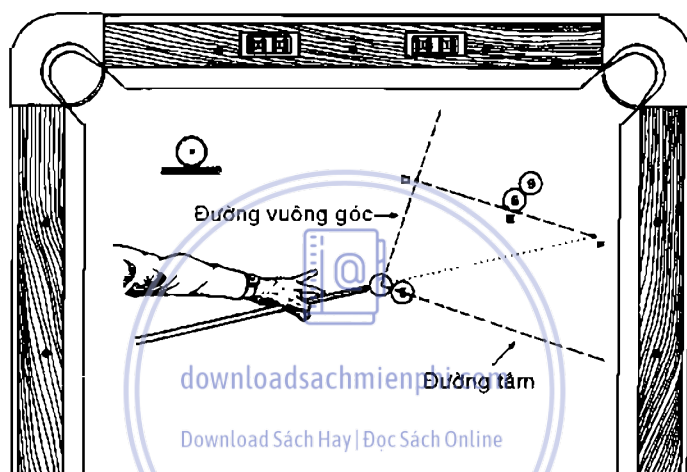

Trong hình vẽ, người chơi muốn tìm đường ngắm để đưa bi chủ qua bi số 5 rồi chạm bi số 6 tại điểm E để đưa bi số 9 vào lỗ. Đây là cách thực hiện: Hãy tưởng tượng đường vuông góc với đường tâm tính từ tâm bi chủ. Tưởng tượng đường DE là đường vuông góc với đường DO (O là tâm bi chủ). Kéo dài đường DE đến điểm F sao cho $EF = DE$. Điểm F chính là điểm ngắm (đấu chấm lớn trong đường thẳng trên hình). Đánh thẳng, dứt khoát, mạnh và sử dụng cu-lê vọt nhắm đúng tâm bi chủ.

90. Cách phá bi cản thứ hai

Bạn sẽ thấy dễ áp dụng cách phá bi cản như tình huống trong hình vẽ. Kẻ đường vuông góc từ điểm mục tiêu, E, đến đường tâm, tạo thành đoạn EF. Trung điểm G của EF chính là điểm ngắm. Phương pháp này dễ thấy hơn đối với phần lớn mặt cản của bi chủ. Phương pháp trước chỉ hiệu quả khi chỉ một phần nhỏ bi số 5 cản đường ngắm. Cả hai đều cho đường ngắm như nhau.

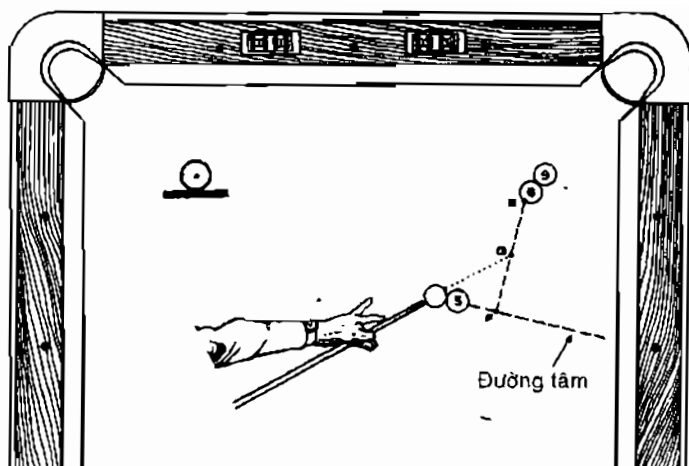

Nguyên nhân làm bi đi lệch hướng do sử dụng cu-lê lệch hướng đã được đề cập ở phần trước. Để khắc phục, bạn hãy hình dung quỹ đạo bi số 5 sẽ đi và kẻ đường thẳng đó thay cho đường tâm thật sự. Kết quả chính là điểm ngắm, nằm sát với mục tiêu.

Vì bi chủ sẽ đẩy bi cản sang một bên, cách đánh này có thể hơi lệch một chút, kể cả khi đánh vào tâm bi. Khi điều này xảy ra, bạn sẽ đánh trật điểm mục tiêu về phía bên trái.

Để kiểm tra cách đánh này và kiểm tra độ lệch hướng, hãy đặt bi chủ gần sát bi khác, cả hai đều nằm gần một điểm bất kỳ của băng ngang. Đánh cho bi chủ đi qua bi cản đến lỗ giữa băng dọc sẽ làm cho bi chạm nhẹ vào góc xa. (Lý thuyết trong tình huống này buộc phải có điểm E tại điểm tiếp xúc như hình vẽ để điều chỉnh độ lệch).

91. Phương pháp chọn điểm khởi đầu

Bạn thường gặp những tình huống tương tự trên Hình; khi đó, khả năng đánh chính xác là cần thiết. Có hai phương pháp cho tình huống này. Bạn có thể đặt bi cách điểm khởi đầu nửa hạt trên thành băng (điểm C trong hình) và đánh cho bi chủ chạy về tâm điểm của băng ngang, không cần chú ý đến bi mục tiêu. Phương pháp thứ hai là đánh nửa bi, có lẽ dễ hơn, vì bạn chỉ cần hướng đến tâm bi chủ ấn vào mép bi mục tiêu tại một điểm trên băng và lỗ góc như trong Hình. Nếu đánh nhẹ trên đầu tâm bi chủ, bi này đẩy bi đen vào lỗ, và sẽ đi vào băng ngang tại điểm A và dội sang băng dọc tại điểm B.

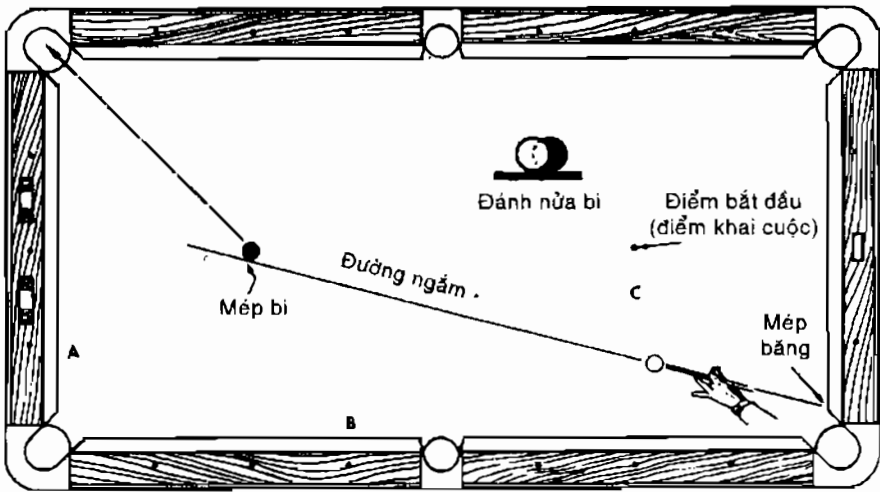

92. Sơn mỏng vào băng từ điểm khởi đầu

Bạn thường gặp tình huống này: bi chủ có thể được đặt ở điểm bất kỳ sau đường khởi đầu, trước hết bạn đánh vào bi đen tại điểm cách băng 30 cm, và bi dễ ghi điểm đang nằm trước miệng lỗ góc. Giả sử tình huống trong hình là tình huống cuối cùng trong trận đấu thể loại 9 bi, với bi số 8 tại điểm cách băng dọc 30cm và bi số 9 ở ngay miệng lỗ. Đa số đặt bi chủ gần điểm B và cố đánh sao cho bi số 8 đẩy bi số 9 vào lỗ. Sẽ dễ hơn nếu bạn đánh nhẹ vào nửa trái từ điểm A. (Trong tình huống này cần phải đánh nhẹ để tránh bi chủ theo bi số 9 vào lỗ, điều chỉnh vị trí bi chủ và tập đánh mỗi cách 10 lần).

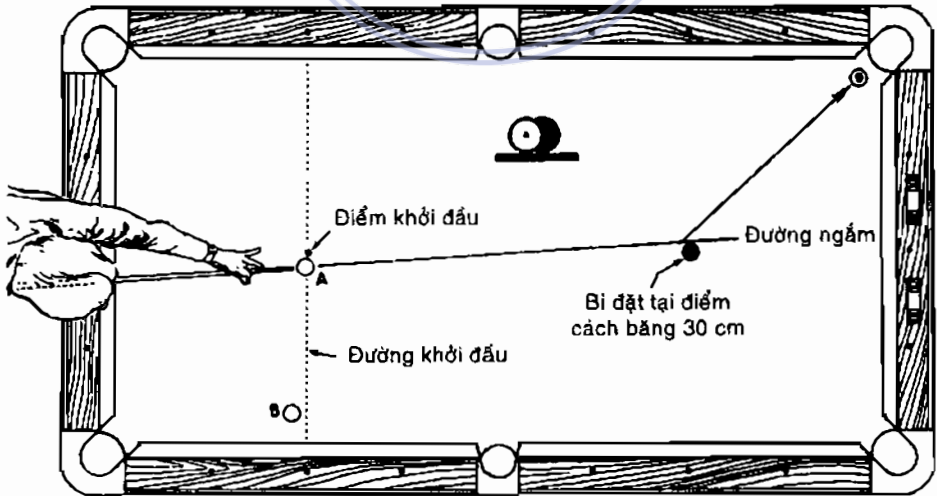

93. Lựa chọn giữa cách đánh mạnh và nhẹ

Để đưa bi đen vào lỗ và tạo vị trí thuận lợi đối với bi số 14, bạn đánh thật nhẹ cho bi chủ đến A, hay là đánh mạnh hơn một chút để bi chủ đến điểm B? Hầu như các cơ thủ hàng đầu đều chọn cách sau (điểm B). Cách thứ nhất rất khó đánh và quá khế, bi chủ có thể không đến được lỗ, một trong các bi bị bụi phấn cản hoặc đi lệch hướng do bàn không chuẩn. Đưa bi chủ đến điểm B đảm bảo cho người chơi dễ đánh hơn; chỉ cần lực đánh không lớn, bi lăn mạnh một chút cũng không ảnh hưởng gì mấy. Tuy nhiên, có lúc điểm B bị cản và bạn phải sử dụng cách đánh thứ nhất (đánh thật nhẹ).

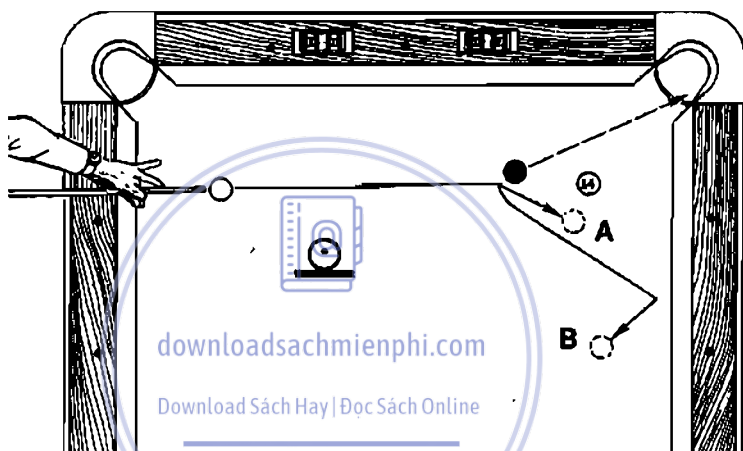

Tuy không quan trọng lắm, nhưng có một yếu tố bất lợi nếu chọn điểm A. Để có thể đưa bi số 14 vào lỗ từ điểm này đòi hỏi bạn phải sử dụng con bọ gỗ. Chẳng ai làm như vậy khi có thể chọn cách khác.

94. Tình huống lựa chọn giữa đánh mạnh và đánh nhẹ

Giả sử bi chủ nằm sau đường khởi đầu (“trong góc”), bi số 7 nằm tại điểm cách băng ngang 30 cm và bi số 8 nằm cạnh băng cách lỗ góc một hạt. Bạn có thể đánh thật nhẹ và cố gắng đưa bi chủ đến điểm A, hoặc có thể đặt ép-phê bên phải dưới tâm bi chủ, đánh mạnh đưa bi chủ đến gần điểm C. Các cơ thủ hàng đầu đều sử dụng cách đánh này, dựa vào điểm khởi đầu, và đa số đưa bi chủ vào lỗ bằng cách trô như trong hình. Đánh nhẹ đòi hỏi phải có sự kiểm soát tốc độ tinh tế để tạo vị trí thuận lợi đối với bi đen.

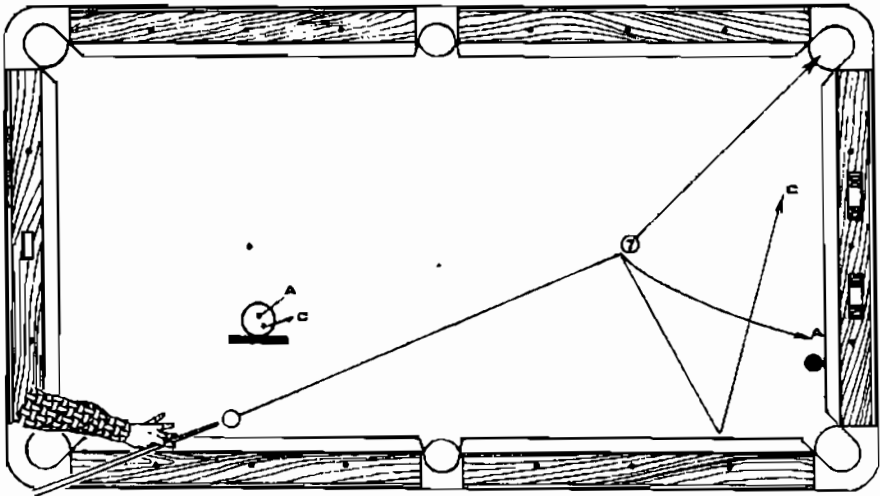

95. Băng bi một băng và băng bi đúp tạo vị trí thuận lợi

Hãy quan sát tình huống bên trên của Hình. Sơn mỏng cho bi đen đi vào lỗ góc từ khoảng cách và góc như vậy tương đối khó, nhưng đưa bi đen vào lỗ bằng cách băng bi thì khá dễ. Đây là tình huống thường xuất hiện ở thể loại pool thẳng hàng khi bạn tạo vị trí thuận lợi cho bi chủ, đưa bi chủ đến đầu kia của hàng bi.

Tình huống bên dưới Hình thường ít xảy ra. Ví dụ ở thể loại 14.1 pool thẳng hàng, các bi được sắp xếp nhau ở đầu bàn bên trái, và người chơi muốn sơn mỏng cho bi đen vào lỗ giữa băng dọc và phá hàng bi nằm kế nhau, tạo vị trí thuận lợi đối với bi 11. Phương pháp uyển chuyển trong

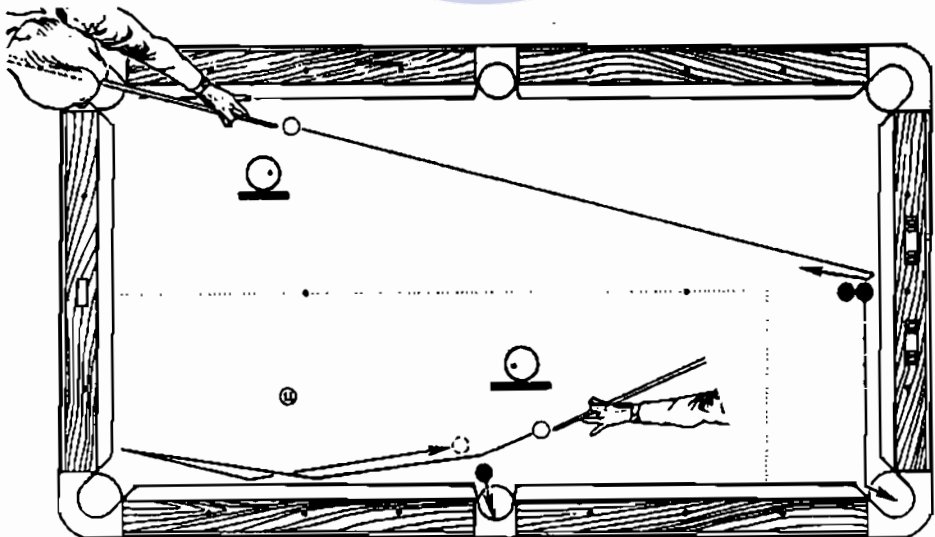

Hình được gọi là băng bi đúp. Đây là tình huống đơn giản nhưng thường được khán giả tán thưởng.

96. Sử dụng ép-phê băng bi để tạo vị trí tốt

Làm sao để đưa bi đen vào lỗ và tạo vị trí tốt với bi số 9 ở đầu bàn bên kia? Bằng cách đặt ép-phê bên phải và đánh vào băng trước, cách đánh này khá dễ và thường gặp nên bạn phải đánh với độ chính xác tuyệt đối. Người mới tập chơi sẽ nhanh chóng nhận ra rằng nếu bi chủ ở vị trí khởi đầu sang phải 30 cm - 60 cm, muốn có được kết quả tương tự cần phải đánh nhẹ hơn nhiều.

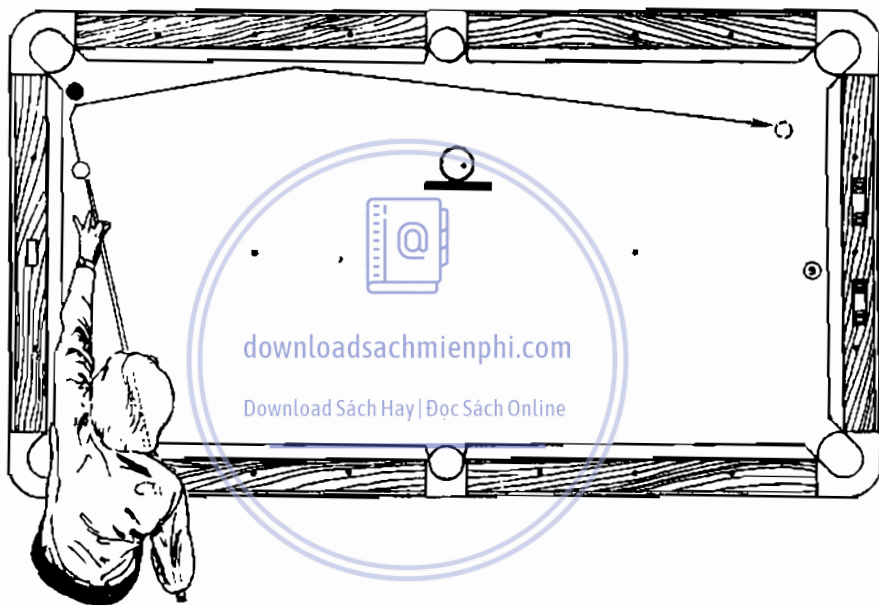

97. Cu-lê và đê-trô băng để tạo vị trí tốt

Bi đen nằm thẳng hàng với lỗ. Người chơi muốn đưa bi vào lỗ và bi chủ đến vị trí thuận lợi để đưa bi số 11 vào lỗ. (Bỏ qua yếu tố bi cản để dễ đánh hơn). Có hai cách đánh, trước hết là đê-trô vào băng để đưa bi chủ đến điểm B. Cu-lê băng trước (ép-phê bên phải) đưa bi chủ đến điểm A. Nếu cu-lê mà không có ép-phê bên phải sẽ khá rủi ro vì bi chủ có thể chỉ nảy nhẹ và dừng lại ở vị trí bất lợi so với bi số 11.

Thực hiện băng bi không khó nếu bi mục tiêu chỉ cách băng chừng 10 mm. Phải cẩn thận nếu khoảng cách này lớn hơn.

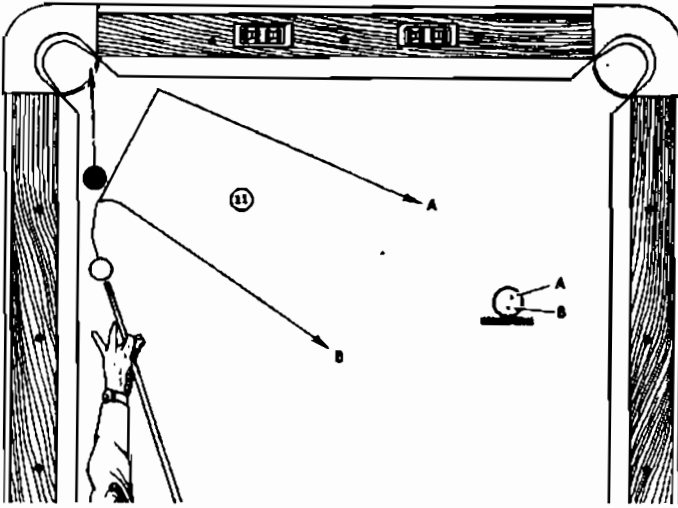

98. Tình huống sơn mỏng khó

Đường nét đứt được kẻ từ mép bi đen vuông góc với băng. Do bi chủ nằm trên đường này, nên có vẻ như không thể tiếp cận được điểm tiếp xúc của bi chủ, tức là trên đường thẳng. Cách đánh là phải đánh vào băng trước, đặt nhiều ép-phê bên trái. Nếu bi chủ không chạm bi đen khi chạy tới, sẽ chạm bi đen khi từ băng này ra (tác động rất nhanh nên khó thấy) và bi đen trượt vào lỗ góc một cách bí ẩn. Phải đánh thật mạnh và bi chủ phải chạy theo đường thẳng. Nên đặt bi theo tình huống này để tập.

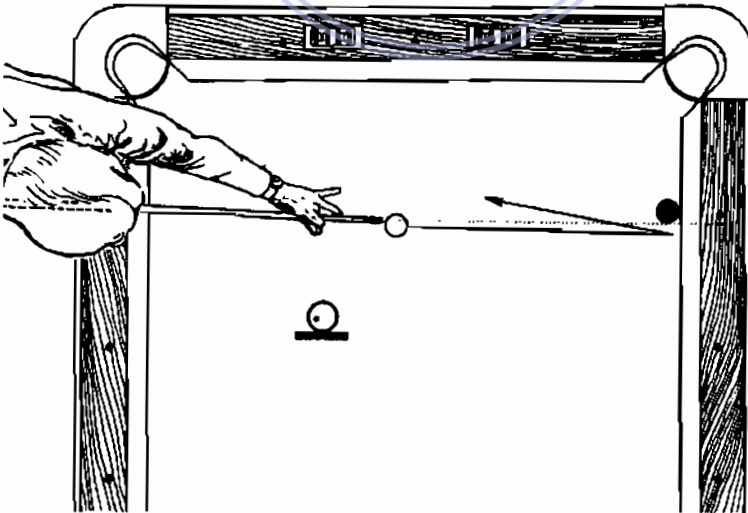

99. Đánh băng bi để tạo vị trí tốt

Đối với những người không hiểu cách đánh này thì đây là bí quyết quan trọng. Bi chủ và bi mục tiêu nằm sát đường băng, tuy nhiên, có thể đưa bi mục tiêu vào lỗ, đưa bi chủ đến bất kỳ nơi nào trên bàn. Để làm được như vậy, bạn đặt cơ đánh vào bên phải bi chủ và ngấm hơi hướng vào băng thay vì trực tiếp vào bi đen. Bi chủ sẽ đề vào băng và chạm bi đen ở góc rộng. Phải sử dụng ép-phê bên phải để bảo đảm đầu cơ không chạm bi chủ khi bi này từ băng nảy ra. Tác động này xảy ra cũng rất nhanh nên khó thấy.

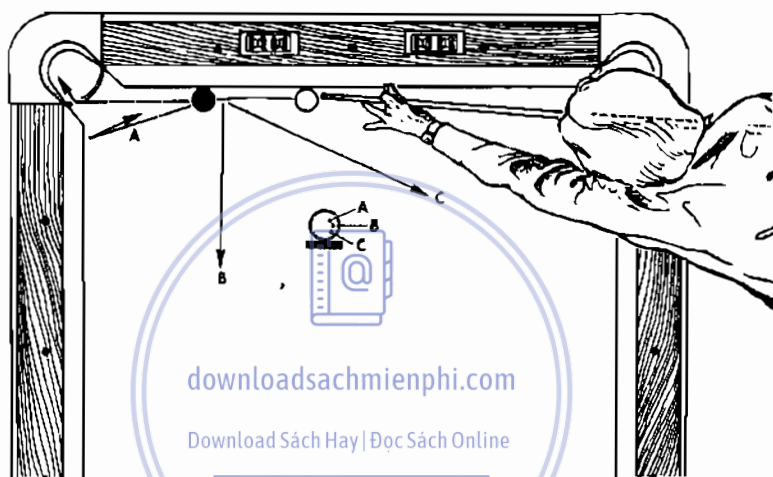

Nên nhớ: (1) Hai bi càng cách xa nhau, càng phải đánh mạnh vào bi chủ và góc từ băng nảy ra càng rộng. (2) Không đánh vào băng nếu hai bi cách nhau hơn một hạt điểm. (3) Bi càng gần nhau càng dễ đánh và người chơi cũng có vị trí thuận lợi. (4) Không nên đặt tình huống này để chơi ăn tiền.

100. Đánh băng bi để tránh bị cản

Đây là tình huống hiếm khi xảy ra. Bi số 9 nằm ngay miệng lỗ và sát bi chủ đồng thời bi chủ nằm sát băng. Hãy đánh mạnh vào bi chủ theo góc nhỏ hơn 45° một chút và sử dụng ép-phê bên phải. Bi chủ sẽ ăn vào băng và nảy ra mà không chạm vào bi đen. Khi luyện tập bạn có thể làm cho bi chủ chạy quanh bàn như trong Hình và đưa bi số 9 vào lỗ với độ chính xác cao. Trước hết nên tập đánh mà không có bi cản.

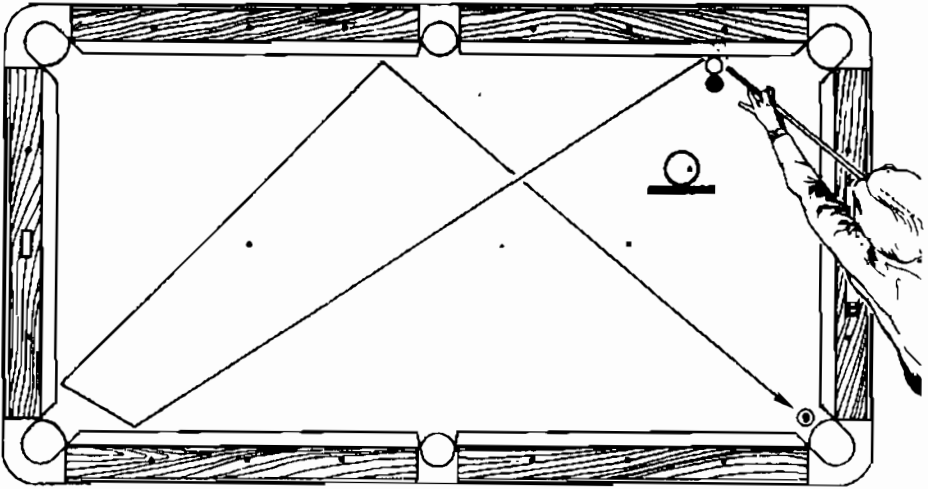

101. Hai tình huống băng bi

Ở tình huống bên trên Hình, bạn có thể dùng cách đánh giống như tình huống 100 nêu trên, vấn đề là băng bi đen cho đi vào góc mà không chạm hay xô dịch bi số 7. Thoạt nhìn dường như không thể thực hiện được nhưng thực ra cũng không khó lắm.

Ở tình huống bên dưới Hình, bi số 2 nằm sát băng và cách lỗ giữa băng dọc nửa hạt và bi số 9 sát bi số 2. Đường tâm ngắm thẳng vào hạt thứ hai trên băng dọc đối diện. Bằng cách đánh thẳng vào bi số 2, bi số 9 sẽ chạy ngang bàn theo góc bất ngờ và có thể đi vào lỗ đối diện. Góc đường đi của bi số 9 phụ thuộc vào việc bi số 2 bị đẩy sâu vào băng bao nhiêu.

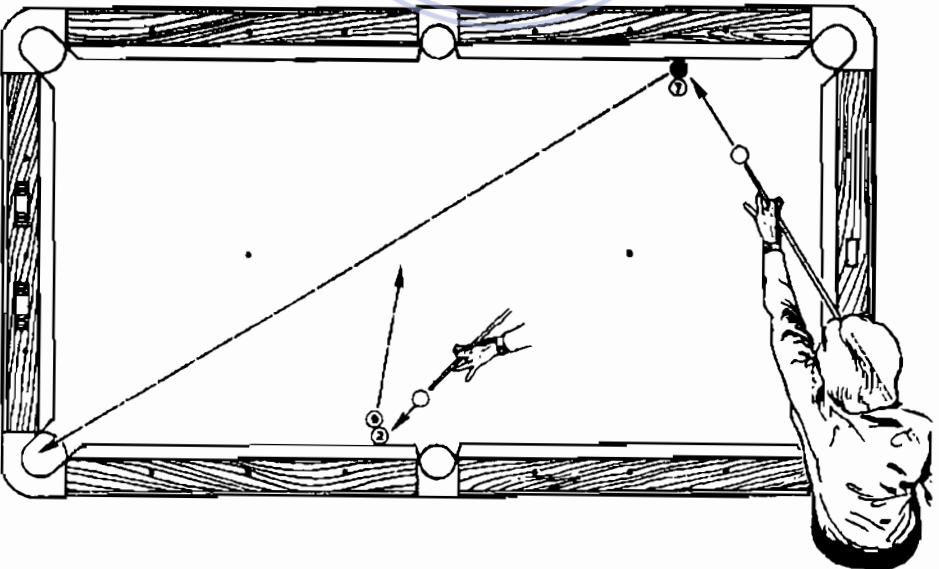

102. Ba tình huống phá bi cản - Một tình huống đánh sai luật

Trong thi đấu, phá thế bi cản là điều khá lý thú. Ở tình huống A, đường đến bi số 9 hoàn toàn bị khóa chặt, trong khi đó đối phương đang chờ đến lượt để ghi điểm. Đừng lo, thật ra đây là tình huống không rắc rối lắm. Bạn hãy sử dụng cách đánh thẳng, hai bi đen sẽ bị đẩy khỏi vị trí, bi chủ tiếp tục đi thẳng đưa bi số 9 vào lỗ. Đối phương hẳn phải trở mặt thán phục bạn.

Có thể xử lý tình huống B theo cách tương tự. Tuy nhiên, có cách đánh dễ hơn, nhưng không đúng luật chơi, không nên sử dụng cách này trừ khi đối phương bị quáng gà. Đặt con bọ gần sát bi chủ và đánh thẳng vào bi số 5, hai bi đen sẽ tách ra, bi chủ sẽ đi lệch sang phải. Trên đà cu-lê bạn chọc luôn đầu cơ vào bi số 5 đưa bi này vào lỗ.

Tình huống C là tình huống được nhiều người đem ra đánh cuộc, thử thách tài năng nhau. Vấn đề làm sao đưa bi số 9 vào lỗ, điều này có vẻ như không thể được vì đã bị các bi khác cản. Bí quyết là băng bi sao cho bi số 2 nảy ra ngoài, và nhờ vào ép-phê bên trái để đưa bi chủ dội băng chạy đến tác động vào bi số 3.

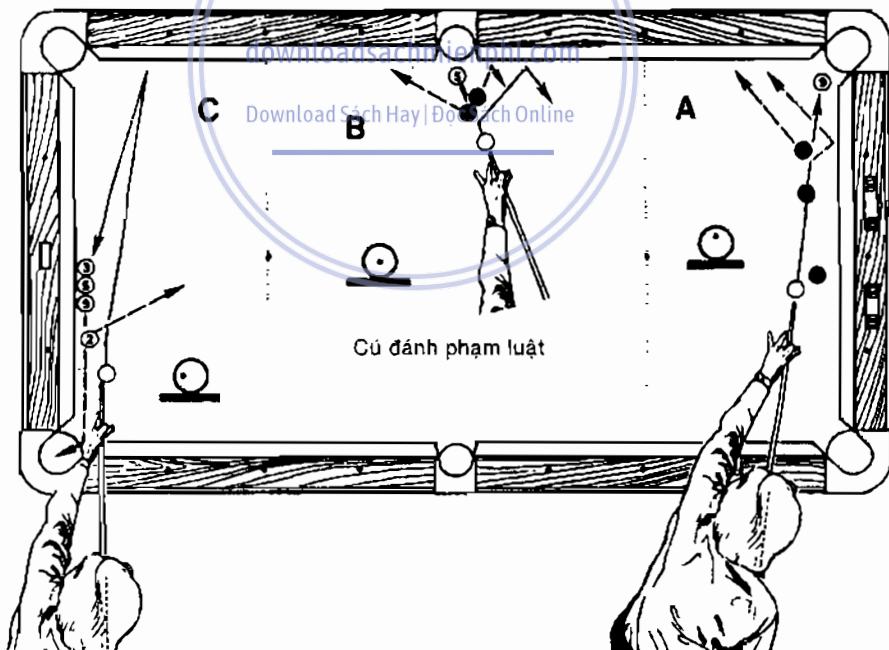

103. Cách sơn mỏng tinh tế

Ở tình huống bên trái; bi số 1 nằm sát bi số 2 làm cho việc đưa bi số 1 vào lỗ khá dễ dàng. Bạn chỉ cần đánh vào bi số 1 bằng lực đánh bất kỳ, bi đều chạy vào lỗ. Nhưng giả sử bi số 1 đặt tại điểm W thay vì sát bi số 2. Nếu bạn đôn bi số 1 chạy đến bi số 2 để bi này chạm vào bi số 2 ở cùng điểm tiếp xúc, bi số 1 sẽ không chạy vào lỗ trừ khi bạn đánh thật mạnh. Tại sao ư? Vì trong lúc đi được chừng 30 - 60 cm trên mặt bàn, bi số 1 bắt đầu lăn và chạy lệch vào băng.

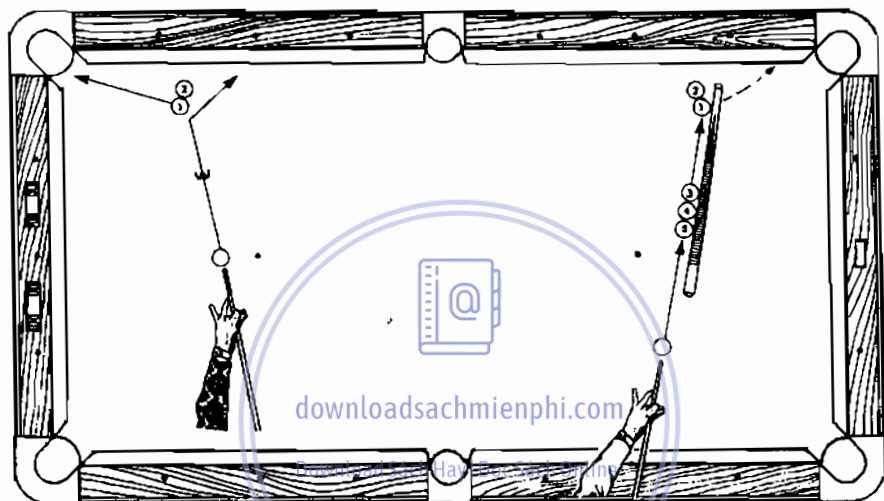

Có thể chứng minh bằng tình huống bên phải. Bắt đầu bằng cách đặt cơ xuống bàn để sắp các bi 1, 3, 4 và 5 thẳng hàng. Tiếp theo đặt bi số 2 sát bi 1 để đường ngắm mỏng giống như tính sơn mỏng “chết”. Cuối cùng dời bi số 1. Nếu bạn đưa bi chủ vào bi số 5 như trong Hình, bi số 3 sẽ chạm vào bi số 2 ở ngay điểm mà bi số 1 sát với bi số 2. Nhưng với lực đánh trung bình bi số 3 sẽ không chạm mỏng vào bi số 2, đẩy bi này vào góc; thay vì đi tới theo đường cong và chạm băng (đường nét đứt). Đường như bi số 3 chạm vào bi số 2 quá mỏng, nhưng đó chỉ là ảo ảnh, chỉ khi bạn đánh đủ mạnh làm cho bi số 3 trượt vào bi số 2, bi số 3 mới đi thẳng vào lỗ.

Bài học rút ra thật đơn giản: trừ khi các bi mục tiêu nằm sát hoặc gần sát nhau, bạn phải đánh thật mạnh.

104. Bốn cách để thoát khỏi miệng lỗ

Khi bi chủ ở miệng lỗ góc, tại mép băng, che khuất bi mục tiêu và tầm ngắm của bạn, không phải tất cả đều bị cản hết. Hãy đặt các vị trí bi như trong Hình và có bốn cách để đưa bi mục tiêu vào lỗ. Cách A là đặt cơ vào tâm bi rồi băng bi một băng, cách B là đặt ép-phê vọt đánh ba băng, cách C là cách đánh hơi khó, đặt ép-phê bên phải và hơi chéch cán cơ lên, cách đánh D là băng bi vào cạnh băng ở góc đối diện. Đa số người chơi thường bỏ qua cách đánh thứ tư (D).

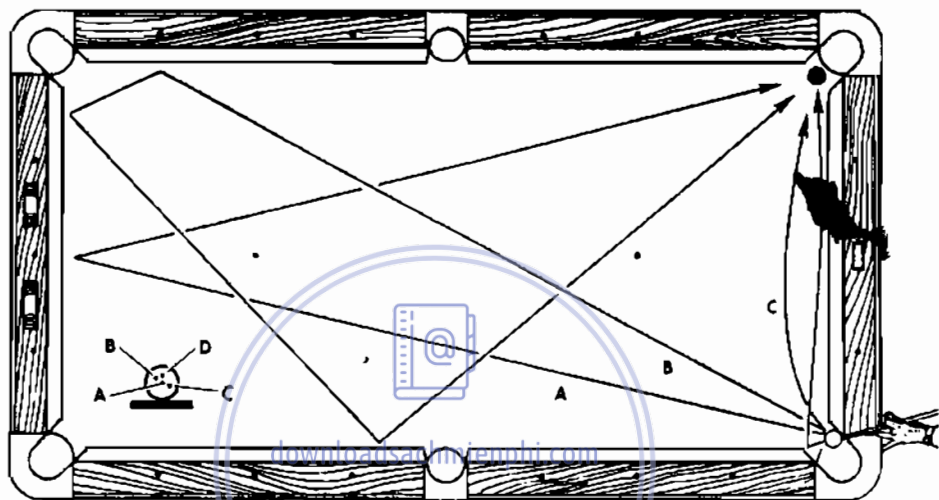

Download Sách Hay | Đọc Sách Online

105. Đánh năm băng để thoát thế cản

Bi chủ bị một bi khác cản, bạn có thể đưa bi mục tiêu vào lỗ bằng

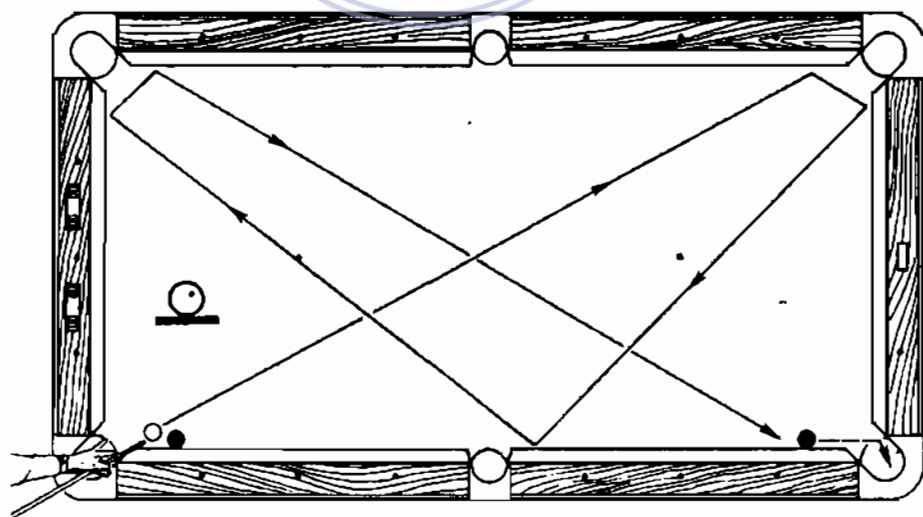

cách băng bi qua năm băng. Thực hiện cách đánh này trong một trận đấu sẽ gây cho mọi người ngạc nhiên, nhưng không dễ thực hiện nếu bạn chỉ thực hành vài lần.

106. Đánh nhảy cóc

Bi đen bị một phần bi số 7 che khuất. Bạn có thể đánh theo kiểu sơn rất mỏng bi số 7, nhưng đánh nhảy cóc sẽ chắc chắn hơn. Hếch đầu cơ lên để tạo góc khoảng 20° - 30° và đánh vào phía trên tâm bi một chút. (Sẽ là sai lầm nếu bạn đặt cơ bên dưới tâm bi). Trong Hình, các chấm biểu thị điểm bi chủ chạm bàn khi nó nảy đến góc.

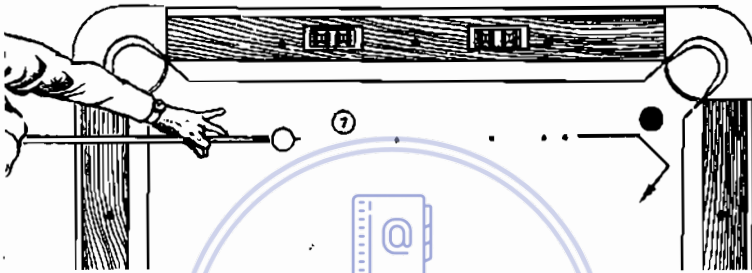

107. Ba cách đánh nhảy cóc

downloadsachmienphi.com

Download Sách Hay | Đọc Sách Online

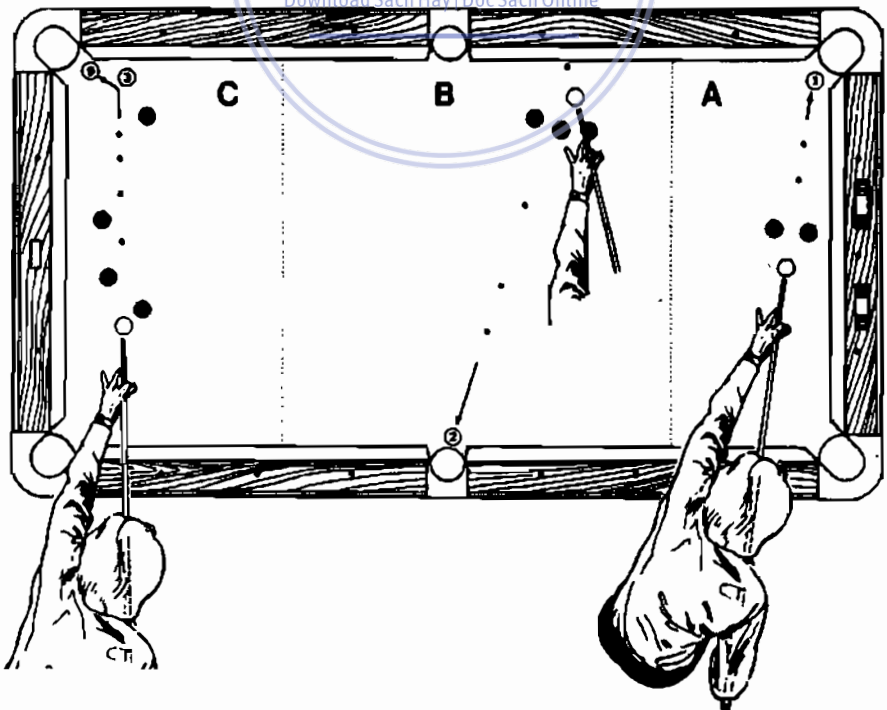

Tình huống bên phải thường được các cơ thủ biểu diễn vì có vẻ như cần có kỹ thuật cao. Thật ra cách đánh này rất dễ. Đặt bi chủ ở giữa, sát hai bi mục tiêu, sau đó dời bi chủ đến điểm cách đó khoảng 12 cm. Có thể đánh cho bi chủ chạy qua khoảng trống giữa hai bi đen mà không chạm vào bi nào, sau đó chạy đến đưa bi còn lại vào lỗ không? Bằng cách đánh nhẹ nhàng vào bi mục tiêu hướng đến góc bạn có thể thực hiện được cách đánh này. Bi mục tiêu không chạm mặt bàn khi đi qua hai bi kia, mắt thường khó thấy rõ điều này.

Tình huống B rất đặc biệt và nguy hiểm. Héch cơ lên, đánh dứt khoát về phía trước và bi chủ sẽ đi qua hai bi cản sau khi nảy ra từ băng chạy ngang qua góc đối diện và đưa bi số 2 vào lỗ... Nếu nắm vững nguyên tắc, bạn sẽ đánh được theo cách này. Nếu không, bạn sẽ làm cho hai bi kia giạt ra và tất nhiên không trúng đích.

Ở tình huống C, sẽ quá khó nếu như đánh nhảy qua hai bi và đưa bi số 9 vào lỗ. Mặc dù vậy, đánh mỏng vào bi số 3, sau khi chạm nhẹ vào mép của một bi cản thì tương đối dễ.

108. Đánh ép bi mục tiêu

Nếu bi chủ lớn hơn và nặng hơn bi mục tiêu như trong hầu hết pha biểu diễn với đồng xu, bạn có thể thay đổi trò chơi theo nhiều cách. Đề-trò bi chủ sẽ khó hơn, nhưng cu-lê thì tương đối dễ. Đưa bi mục tiêu nằm sát băng vào lỗ hơi khó nếu bi chủ nặng hơn bi mục tiêu. Đánh cho bi đứng hoàn toàn còn khó hơn nữa. Góc ngắm sơn mỏng băng bi có trọng lượng bằng nhau.

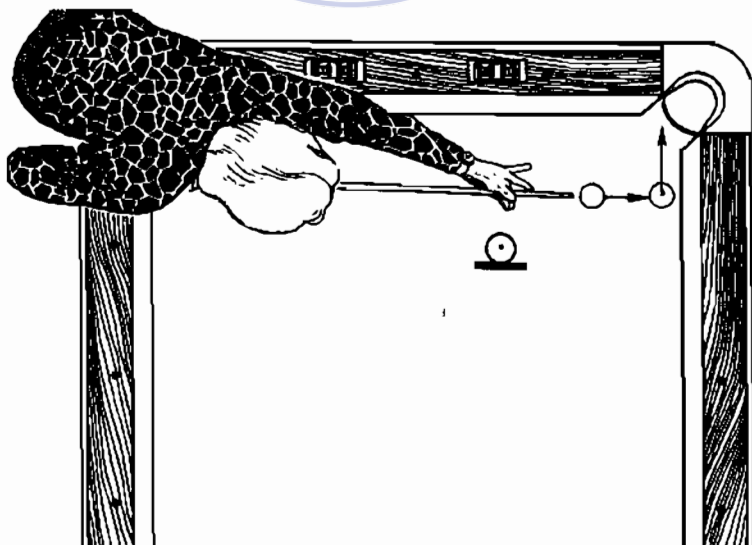

Mặt khác, có nhiều cách đánh khi bi chủ nặng hơn bi mục tiêu, như tình huống trong Hình. Do bi chủ nặng lập tức tiến về phía trước khi chạm nhẹ vào bi mục tiêu. Bi nằm sát băng có thể bị ép hoặc “bị đá” vào lỗ góc. Cách đánh này không thể áp dụng cho các bi có trọng lượng bằng nhau.

109. Hai cách đánh vào băng không chắc chắn

Hai tình huống bi sát băng này chỉ nhằm mục đích giải trí. Không nên sử dụng trong thi đấu trừ khi đối thủ của bạn không biết gì về pool. Tình huống bên phải, hầu như không thể thực hiện, có thể đưa bi số 8 vào lỗ nhưng thật sự không chắc chắn. Đặt đầu cơ ngay bên phải tâm bi chủ và đẩy chứ không phải đánh. Cả hai bi sẽ lăn sang trái giống như hai bánh răng.

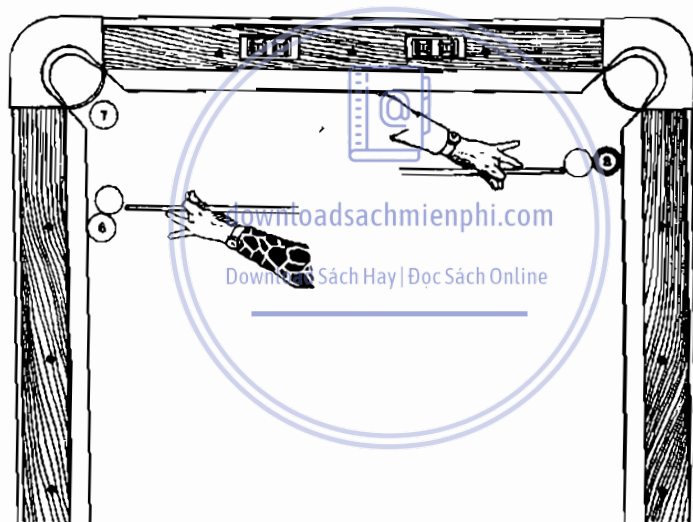

Tình huống bên trái, bạn có thể đặt ép-phê bên trái đưa đầu cơ tiến về trước chậm để dễ kiểm soát lực đánh, sao cho đầu cơ chạm vào bi chủ một lần nữa để đưa sang phải, đưa bi số 7 vào lỗ. Cần luyện tập thật nhiều mới đánh được như vậy.

Chương 9

Phân tích bi chòm

Nhận biết cách đánh khi bi nằm riêng lẻ là một việc, còn phá bi chòm là một việc khác. Nếu thấy đây là việc khó thực hiện, bạn nên luyện tập để cải thiện khả năng về mặt này. Các tình huống trong chương này nhằm giúp bạn luyện tập cách đánh khi có nhiều bi cản. Hãy cố gắng tối đa trước khi đọc phần giải đáp ở chương sau.

(Nên nhớ đây là bài tập rèn luyện, thường ít gặp các tình huống này trong thực tế).

Để tạo vị trí thuận lợi cho chín bi ở tình huống khó, ở đây sử dụng cách đánh thường thấy trong thi đấu như thể loại pool thẳng hàng 14.1 và một lỗ, vốn không bắt đầu bằng phá bi chòm. Trong mỗi trường hợp, luôn có một bi mà bạn có thể đưa vào lỗ dễ dàng. Bạn có thể đưa bi nào vào lỗ trước cũng được.

Thực hiện cách đánh này khi thi đấu bạn sẽ được nhiều người tán thưởng.

110. Tình huống bi chòm khó phá

Nếu gặp trường hợp này, bạn có thể thử kết hợp sơn mỏng và băng bi. Chú ý, phải đánh thẳng vào bi đen thứ nhất để đẩy bi đen thứ hai sang phải; nếu không, bi này sẽ chạm mỏng vào bi thứ ba.

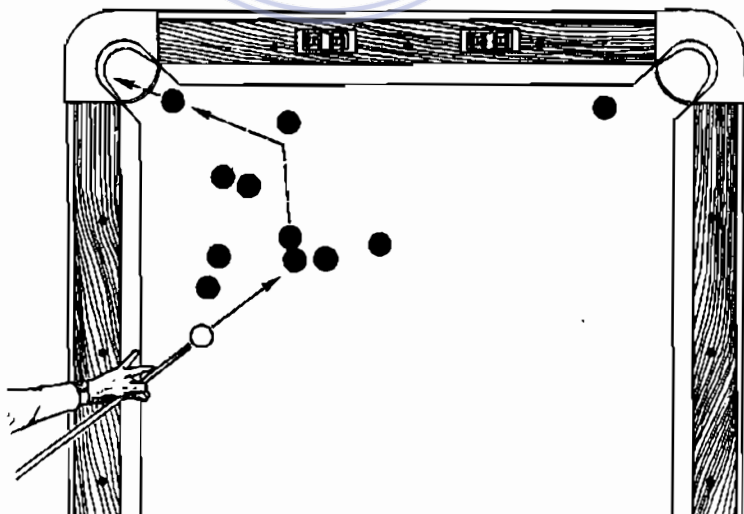

111. Cách đánh tốt nhất? Vị trí 1

Bạn hãy thử dự đoán phương pháp đánh trước khi đọc tiếp. Trước hết, bạn hãy chú ý, bi số 8 sẽ bị đẩy vào góc nếu bi số 7 được đánh đúng phía. Do đó bi số 11 là bi thứ ba bên phải (xem Hình), không phải bi số 6. Mọi việc tùy thuộc hoặc không tùy thuộc vào bi số 9, 10, 11 và 7 đang nằm sát nhau. Nếu tùy thuộc, bạn chỉ cần đánh thẳng vào bi số 9, lực đánh sẽ truyền lần lượt sang bi số 7 rồi qua bi số 11. Bạn phải nghiên cứu chòm bi thật kỹ. Nếu có các khe hở nhỏ, cách đánh này không chắc chắn vì lực đánh có thể được truyền cho bi số 7 qua các bi 4, 5 và 6, và như vậy có thể đẩy bi số 8 sang phải, cách xa lỗ. Vấn đề là nếu bi số 9, 10, 11 và bi 7 không thật sát nhau, lực đánh sẽ hết trong lúc đẩy các bi khác đi. Nếu đánh vào bi số 9 đủ mạnh để đi qua bi số 7, bi số 14 có thể tạt vào băng và tạo vị trí thuận lợi trước lỗ.

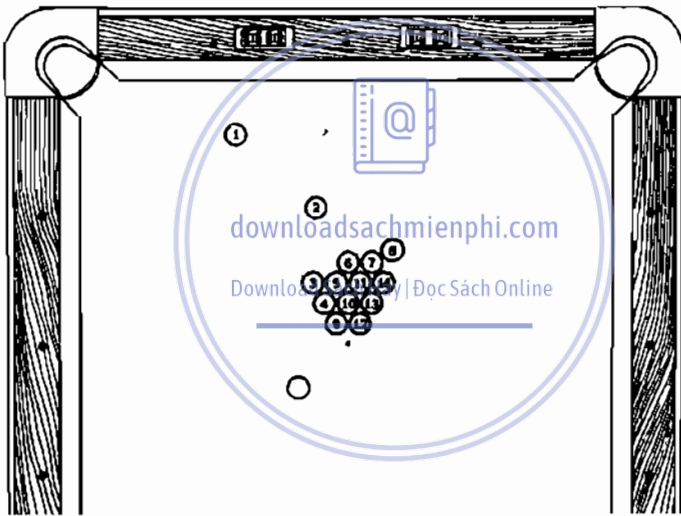

112. Cách đánh tốt nhất? Vị trí 2

Sơ mỏng cho bi chủ đi qua bi số 12 và bi số 5 sẽ chạy vào lỗ. Khi quan sát người khác chơi, hiểu được vấn đề, bạn sẽ thấy dễ đánh.

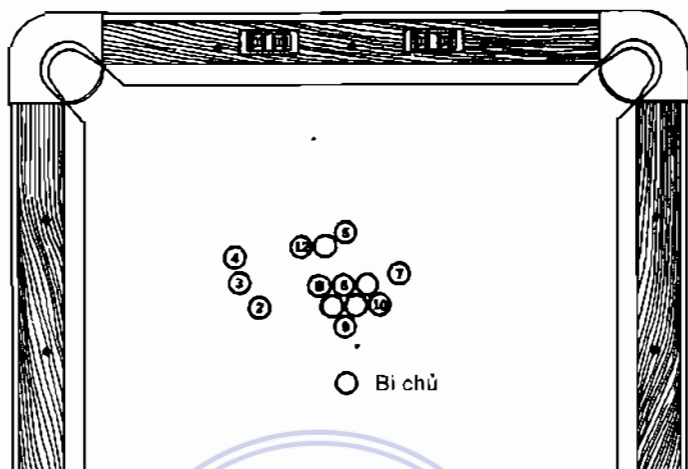

113. Cách đánh tốt nhất? Vị trí 3

Người chơi thường bỏ qua tình huống này. Bạn có thể thử đánh vào bên trái bi số 6, đưa bi chủ về vị trí thuận lợi so với bi số 1.

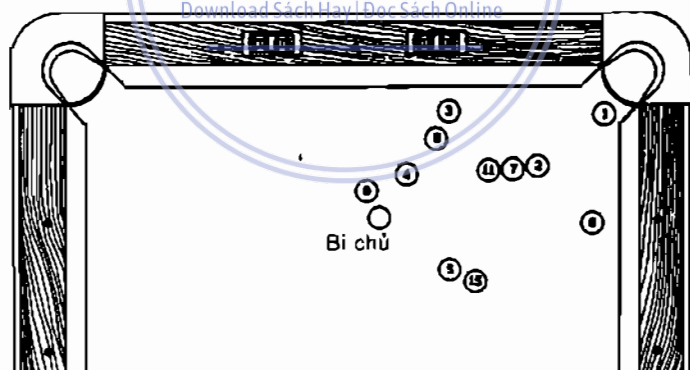

114. Cách đánh tốt nhất? Vị trí 4

Bạn bỏ qua tình huống này sao? Hãy đánh thẳng vào bi số 2, bằng bi vào bi số 6. Đánh từ hướng này bi số 3 sẽ nằm yên. Không để cho bi chủ lọt vào lỗ và chạm vào bi số 2 khi bi này từ băng nảy ra.

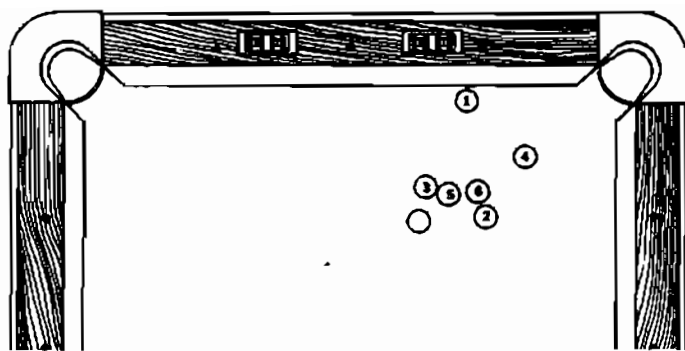

115. Cách đánh tốt nhất? Vị trí 5

Bi số 3 sẽ đẩy bi số 8 vào lỗ góc nếu bạn bắt đầu từ bi này. Đánh bi số 1 vào bi số 12 không hay vì bi số 6 sẽ bị đẩy về bên trái và không chạm vào bi số 3. Sơn mòn bi số 9 vào bi số 12 và các bi còn lại cũng là cách đánh hay.

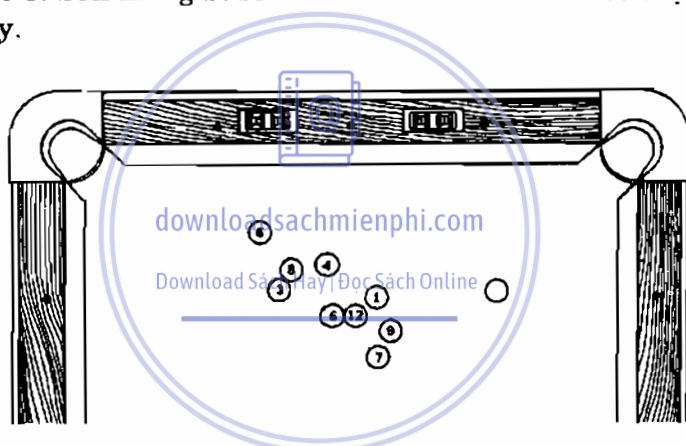

116. Cách đánh tốt nhất? Vị trí 6

Tình huống bi này có thể không xảy ra trong quá trình thi đấu của bạn, ít nhất là vị trí bi không hoàn toàn chính xác như vậy, nhưng đó không phải là điều quan trọng. Vấn đề là bạn phải cảnh giác trước những tình huống nhất định. Trong tình huống này, bi số 4 và bi số 6

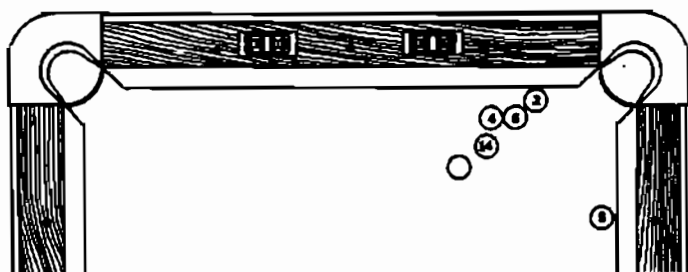

nằm song song với băng, có nghĩa là có thể tác động vào đúng hướng bi số 6 để đưa bi số 4 vào lỗ góc. Bi chủ không chạm trực tiếp vào bi số 6 vì có bi số 4 cản, vì thế phải đặt ép-phê bên trái, dưới thấp bi chủ để băng bi vào mép trái của bi số 5.

117. Cách đánh tốt nhất? Vị trí 7

Có thể sơn mỏng băng bi đối với bi số 8 để đưa bi số 4 vào lỗ, nhưng như vậy khá phức tạp. Tại sao phải đánh như thế khi còn cách đánh khác dễ hơn? Sơn mỏng băng bi số 8 cho bi này đẩy bi số 4, bi chủ chạy đến bi số 10 để đưa bi vào lỗ.

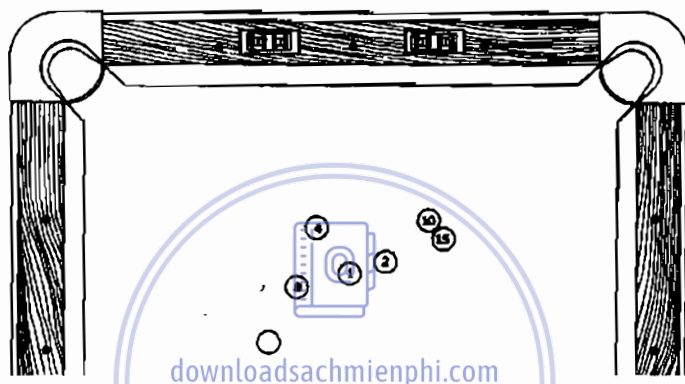

118. Cách đánh tốt nhất? Vị trí 8

Tình huống này hơi khó thấy. Nếu bạn đưa bi chủ đến bi 1 từ lỗ góc trái sẽ dễ dàng đưa bi này vào lỗ góc, vì bi chủ sẽ dừng lại ngay góc phải, chính xác tại bi số 3. Cách dễ nhất là đánh hai băng trước. Đặt ép-phê bên phải ngấm sao cho bi chủ chạm vào điểm cách lỗ góc trái vài cm.

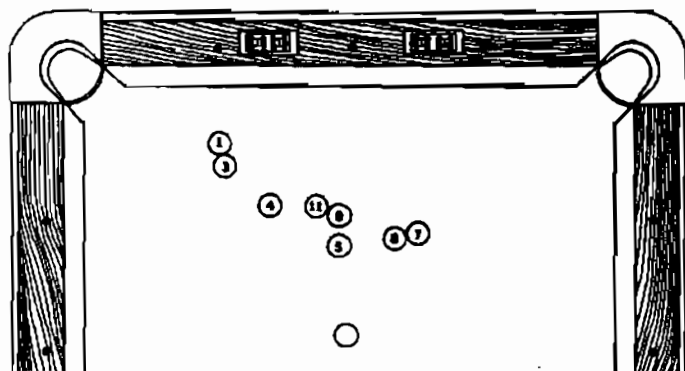

119. Cách đánh tốt nhất? Vị trí 9

Hầu hết các tình huống trò trong sách này đều có thể thực hiện được, nhưng trong thực tế thì không hoàn toàn như vậy. Thông thường thì không có tình huống nào trên bàn đánh đánh, và chơi phòng thủ phải là sự lựa chọn hàng đầu. Các tình huống bị chùng đặc biệt nguy hiểm do chúng ta thường tạo cơ hội cho đối phương. Đừng phá thế bị chùng nếu như bạn thấy không chắc chắn.

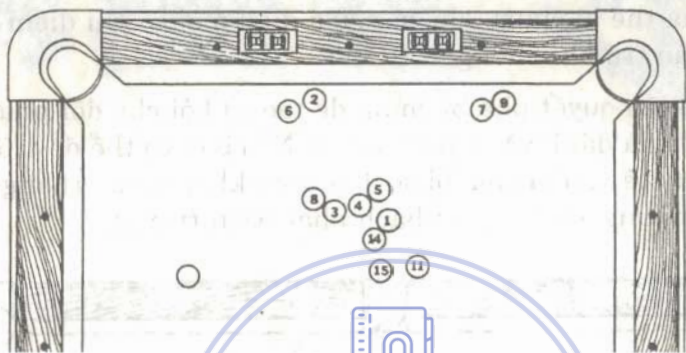

Trong Hình, bi số 9 vào lỗ nếu bạn đánh vào mép gần băng của bi số 7. Sơn mỏng, băng bi cho bi chủ chạm phớt bi số 6 hoặc bi số 2. Mục tiêu bên trái bi số 7 khá lớn vì bi chủ có thể chạm băng ngang trước khi chạm bi số 7.

120. Thủ thuật đánh bi chùng độc đáo

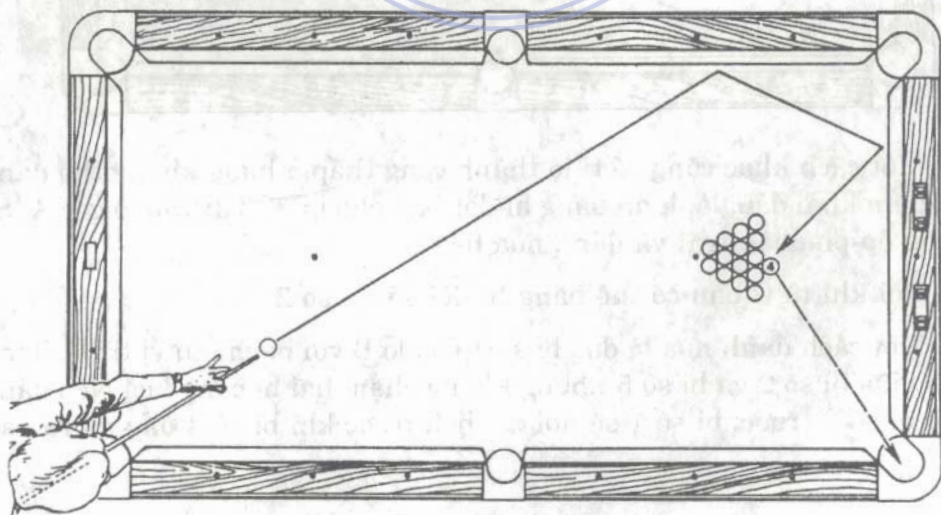

Hãy sắp xếp bi như trong hình và đổ xem ai đưa được bi số 4 vào lỗ không. Bí quyết là đánh hai băng trước. Nên luyện tập nhiều lần để có thể đánh vào điểm chính xác trên băng đầu. Nhớ sử dụng ép-phê bên phải.

121. Thế phá bi chùm độc đáo

Có cách đánh nào để phá cả chùm bi không? Câu trả lời là có, nhưng không thật chắc chắn. Trong những trận đấu đòi hỏi phải đưa bi vào lỗ đồng thời phá thế bi chùm, chỉ có người điên mới cố ghi điểm bằng lượt đánh khởi đầu trừ khi chơi giải trí.

Nếu bạn kiên quyết phá bi chùm để tạo cơ hội cho đối phương, cách tốt nhất có thể là đánh vào cạnh bi số 1. Nếu bạn có thể đề-trô vào bi số 1 bằng cách cu-lê vào bi chủ, bi số 1 sẽ lệch khỏi đường thẳng góc và đi luôn vào lỗ (nhưng không phải bách phát bách trúng).

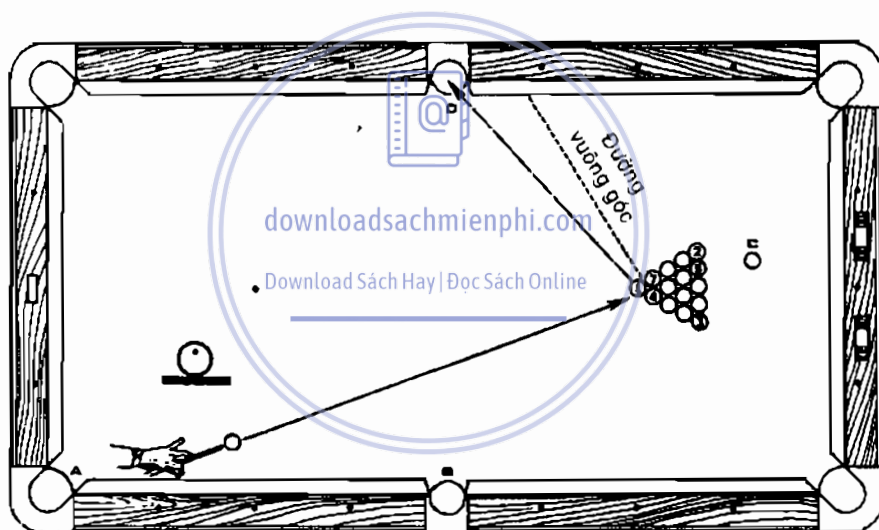

Một cách khác cũng có tỉ lệ thành công thấp, nhưng không thể đánh từ điểm khởi đầu, là đánh băng bi dọc bàn cho bi số 3 đi vào lỗ góc A. Sử dụng ép-phê bên trái và đánh nửa bi.

Đôi khi từ C bạn có thể băng bi đối với bi số 2.

Một cách đánh nữa là đưa bi số 4 vào lỗ B với bi chủ từ vị trí C, đánh vào giữa bi số 2 và bi số 5 nhưng không chạm hai bi cùng lúc. Nếu đánh vào bi số 2 trước, bi số 1 sẽ hơi xô dịch trước khi bi số 4 đẩy nó ra xa.

Chương 10

Phương pháp định vị

Việc định vị ở bất kỳ thể loại pool nào cũng đòi hỏi kỹ năng, sự luyện tập, khả năng tập trung, óc phán đoán, khả năng nắm bắt thế trận và nhiều điều khác, bao gồm cách chọn góc độ, chọn khu vực định vị, cách đánh chắc chắn, phá thế bi khó, phá bi chùm và khả năng ghi thật nhiều điểm.

122. Cách chọn góc - Yếu tố chính để ghi điểm liên tục

Điều khiển một lúc hai bi nếu chỉ là đưa bi thứ nhất vào lỗ, rồi tạo vị trí thuận lợi đối với bi thứ hai thôi là chưa đủ, bạn phải chọn vị trí nhất định. Theo tình huống trong Hình, đây là cách hay nhất để lần lượt đưa các bi 7, 8, 9 và 10 vào lỗ? Đánh sao cho bi chủ dừng trước bi số 7 một chút là cách đánh hay nếu bi số 8 hạn chế khả năng của bạn, nhưng nếu muốn đưa tất cả các bi vào lỗ, bạn phải tạo góc nhất định đối với bi số 8. Nếu không, sẽ không tạo được vị trí tốt đối với bi số 8 và bi số 9. Sử dụng đề-trô đánh vào bi số 7, đưa bi chủ trở về điểm A. Bây giờ, sử dụng ép-phê bên phải, đặt đầu cơ thấp xuống một chút để đưa bi số 8 vào lỗ và đưa bi chủ đến điểm B hoặc gần đó. Điểm C là vị trí không tốt vì không thể tạo góc với bi số 9. Từ điểm B, bạn chỉ đơn giản đưa bi số 9 vào lỗ và đưa bi chủ đến điểm D để đánh nốt bi số 10.

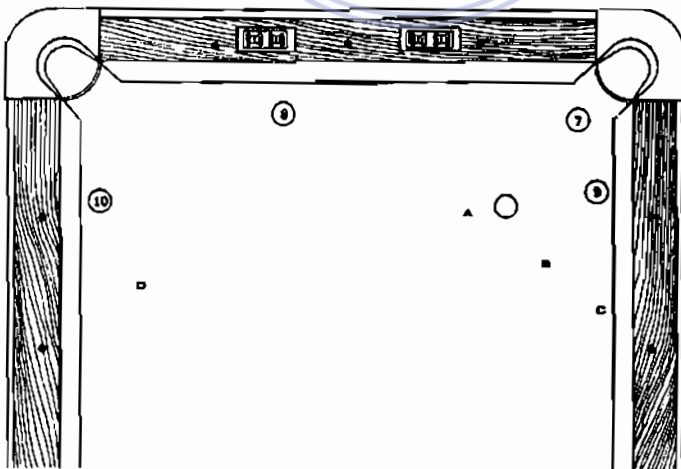

123. Ví dụ về chọn góc độ

Đây là tình huống ở thể loại 8 bi, trên bàn chỉ còn lại bi số 3 và bi số 7. Bi đen là bi của đối phương. Bây giờ phải làm cách nào để đưa hai bi này vào lỗ và tạo vị trí tốt đối với bi số 8 để thắng được ván này? Cách dễ nhất là đưa bi số 3 vào lỗ và tạo góc độ thích hợp với bi số 7. Bạn chỉ cần đưa bi chủ đến khu vực tam giác đánh dấu bằng đường nét đứt, từ điểm này việc đưa bi số 7 vào lỗ và đưa bi chủ đến gần bên trái băng ngang để đánh bi số 8 là không khó.

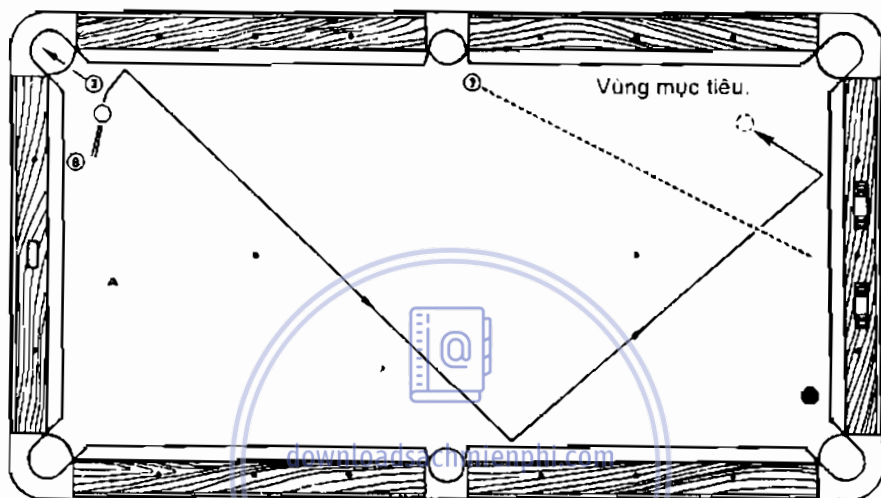

Download Sách Hay | Đọc Sách Online

Người nào không đưa được bi chủ đến mục tiêu như trong hình là chưa đạt. Nếu sợ bi chủ chạm vào thành lỗ giữa băng dọc, bạn có thể đề- trô cho bi chủ đi dọc theo băng dọc bên trên; vấn đề là nguy cơ chạm phải bi chủ khi đi ngang qua vị trí này sẽ hỏng hết mọi việc.

Khái niệm tạo góc đôi khi được gọi là kế hoạch ba bi. Nếu bạn phải đánh 3 bi hoặc hơn, bạn phải nghĩ trước đánh ba bi như thế nào. Bi đầu tiên là phải đánh ngay, bi thứ hai là bi mà bạn đang cố gắng định vị cho bi chủ, và bi thứ ba là bi tiếp theo.

Cách luyện tập tốt nhất là thả tự do ba bi lên bàn; sau đó đặt bi chủ ở vị trí bảo đảm cho bạn có thể đưa ba bi kia vào lỗ theo thứ tự các số trên bi. Khi bài tập này trở nên dễ dàng, hãy thả bốn, năm, hoặc sáu bi lên bàn, tính toán nên đặt bi chủ ở vị trí nào để lần lượt đưa các bi vào lỗ theo thứ tự.

124. Tiếp cận vùng định vị

Mục tiêu dễ đánh trúng hơn khi bạn xác định được vị trí bi này, bạn nên hình dung các giới hạn của vùng mục tiêu khi tính toán. Ở tình huống bên trái, người chơi chỉ cần sơn mỏng bi số 5 và tạo vị trí thuận lợi cho bi số 8 để thắng cuộc. Bi chủ nằm giữa các đường nét đứt sẽ tạo thuận lợi cho lần đánh kế tiếp. Một khi người chơi nhận ra vùng định vị là tam giác, anh ta sẽ thấy mối nguy hiểm nếu cố đưa bi chủ đến A. Để đi ngang qua đầu hẹp của tam giác, người chơi phải có khả năng kiểm soát tốc độ chính xác. Sơn mỏng bi số 5 hoặc sử dụng ép-phê bên trái sẽ đưa bi chủ đi theo đường thẳng có vùng ngắm lớn hơn.

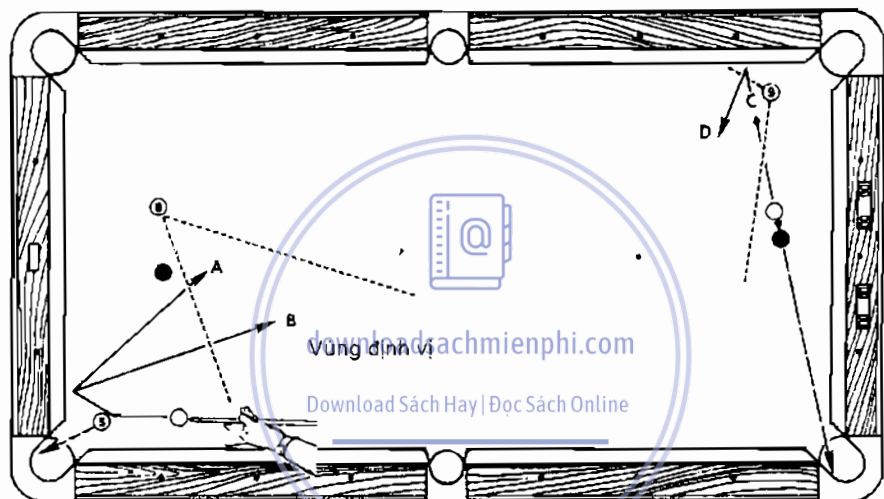

Tình huống bên phải là vị trí trong trận đấu thể loại chín bi. Mục tiêu là đưa bi đen vào lỗ và đưa bi chủ đến vị trí thích hợp để đánh bi số 9. Để đạt được vị trí C cần có độ chính xác cao. Tốt hơn là nên sử dụng lực đề-trô tối đa, bi chủ sẽ từ băng nảy ra rồi đi vào vùng rộng gần mục tiêu.

125. Phá thế bi khó

Đôi khi trong thi đấu có thể gặp trường hợp tất cả các bi đều có vị trí thuận lợi, trừ một bi nằm ở vị trí bất lợi. Tình huống trong hình, bi số một là bi bất lợi. Cũng còn may là bạn có thể “đẩy” nó đến vị trí tốt hơn. Nếu các bi số 1, 3 và 8 là những bi còn lại trong một trận pool thể loại 8 bi; trước hết, bạn đưa bi số 3 vào lỗ, sơn mỏng bi này để đưa bi chủ đến điểm thuận lợi đối với bi số 1 chừng vài cm. Nếu bi số 4 và bi số 6 cũng còn trên bàn, bạn có nhiều cách đánh khác.

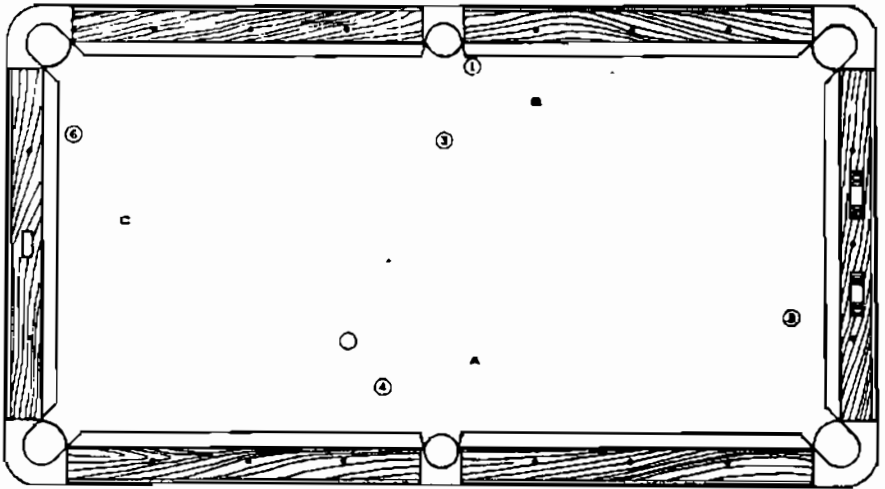

Có một cách là đưa bi số 4 vào lỗ, sử dụng ép-phê bên trái đầu bi để đưa bi chủ đến điểm A, do đó tạo vị trí tốt đối với bi số 3. Đưa bi số 3 vào lỗ, bi số 3 khê chạm bi số 1, đưa bi chủ đến điểm C. Tùy bi số 1 dừng tại đâu, sử dụng ép-phê và tốc độ thích hợp để đưa bi số 6 vào lỗ.

126. Tình huống phá bi chùm khó

Tình huống kiểu này khá phổ biến trong thi đấu. Người chơi phải hết sức chú ý nhằm chọn được góc độ thích hợp đối với một trong các bi nằm riêng rẽ. Một giải pháp cho vấn đề nêu trên hình là sơn móng bi số 2 và đưa bi chủ đến điểm A; từ đây có thể đánh vào mép bi số 1 và bi chủ đến vị trí gần chùm bi (hai bi đen). Một số cơ thủ có thể đánh nhẹ bi số 2 với hy vọng đưa bi chủ đến điểm B để đánh bi số 3. Khuyết điểm của phương

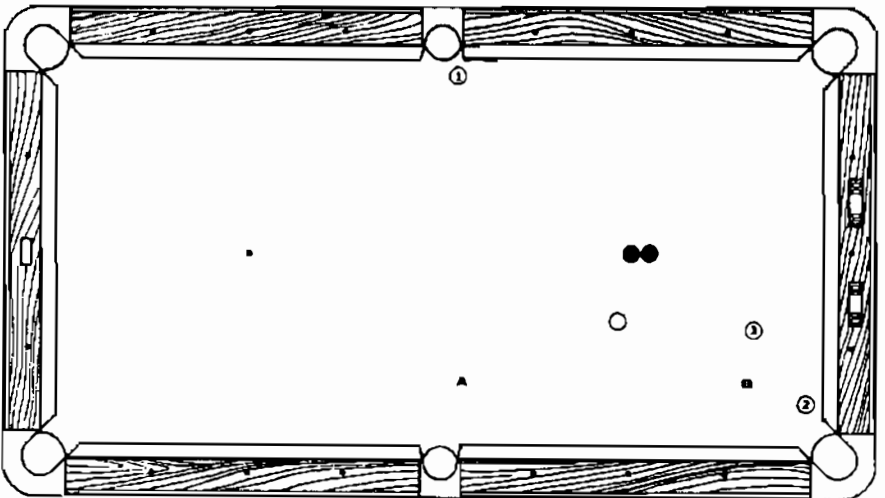

pháp này là điểm B có vùng ngắm lệch nhỏ hơn điểm A và từ điểm B, bi chày sẽ tản về hướng lỗ bị cản. Vì khó thể đoán được chùm bi sẽ tỏa ra như thế nào, người ta thường không phá bi chùm cho đến khi đã đưa các bi cản đến vị trí khác.

Chùm bi nhỏ như trên hình thường chỉ để luyện tập, bạn có thể tự nâng cao khả năng bằng cách phá chùm nhiều bi.

127. Cách đánh chắc chắn

Tình huống bên trái Hình, hai bi nằm riêng rẽ và bốn bi nằm sát nhau. Đưa bi số 7 vào lỗ và phá chùm bi bằng cách đánh bi số 2 là bước đi không cần thiết dẫn đến tình huống khác không lường hết được. Tốt hơn là đề-trô vào bi số 7 cho bi chủ phá chùm bi. Đề-trô không phải là cách hay để phá chùm nhiều bi, nhưng ở đây chỉ có bốn bi nên đề-trô là cách đánh hiệu quả. Vấn đề là sau khi đề-trô bi số 7 để phá chùm bi, các bi kia tản đi đâu không quan trọng, bi số 2 đảm bảo cho bạn thêm một điểm nữa.

Ở tình huống bên phải, bạn có thể đưa bi số 14 vào lỗ và đề-trô cho bi chủ đi vào chùm bi, nhưng vẫn còn cách xử lý an toàn hơn: đưa bi số 10 vào lỗ và để bi chủ dừng tại điểm A. Sử dụng ép-phê bên phải, sơn móng bi số 6 để đưa bi chủ đến chùm bi đen. Nếu bi chủ không đến được các bi đen, bạn vẫn ghi được điểm với bi số 14.

Download Sách Hay | Đọc Sách Online

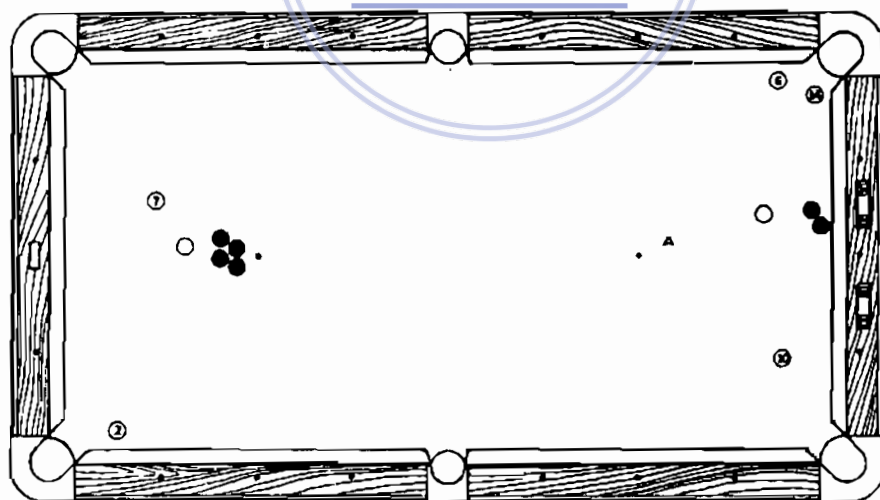

128. Khi không nên phá bi chùm

Có những tình huống không cần phá chùm bi vì tương đối dễ đánh. Bạn có thể tạo thế bi có lợi và đánh cho từng bi tản ra. Trong hình vẽ, các bi đen chỉ khó đánh khi lỗ góc và lỗ giữa băng dọc bị cản bởi bi số 3 và bi số 4, nếu không suy nghĩ, người chơi sẽ đánh cho các bi đen tản ra lập tức bằng cách sơn mỏng cho bi số 1 vào lỗ góc với hy vọng những lần đánh tiếp theo sẽ dễ hơn. Có một cách là sơn mỏng cho bi số 3 vào lỗ giữa băng dọc và để bi chủ chạy đến điểm C để đến bi số 4 hoặc một trong những bi đen vào lỗ giữa băng dọc. Một cách khác là bắt đầu bằng cách sơn mỏng cho bi số 4 vào lỗ góc, để bi chủ đến điểm A. Cách khác nữa là đánh cho bi số 1 chạy dọc băng và dùng bi chủ gần chùm bi để đánh bi số 4.

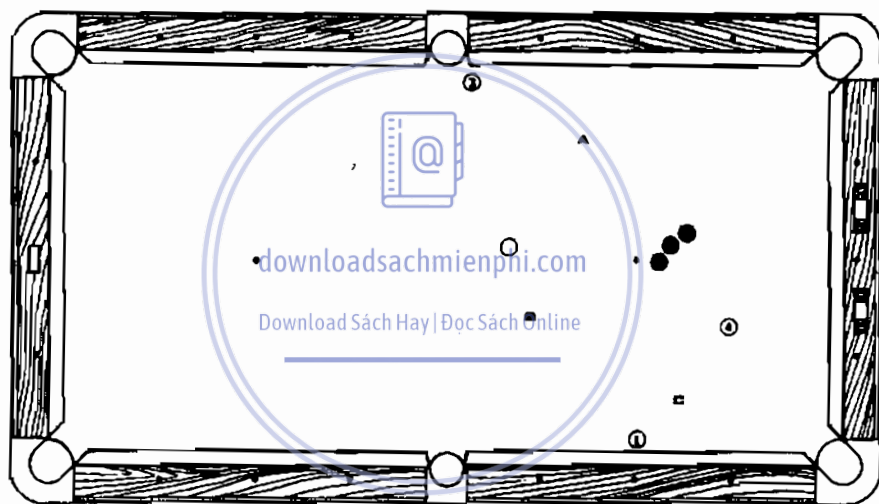

Mười ba nguyên tắc định vị

1. Do chỉ có thể tiếp cận một bi nằm sát băng từ một phía và chỉ có thể đưa bi vào một lỗ, bạn nên tìm cơ hội thực hiện cách đánh này trước.
2. Nếu bạn có nhiều lựa chọn, hãy tìm cách đánh để có vị trí thuận lợi cho các bi khác.
3. Không nên phá chùm bi để các bi tản về phía lỗ bị cản.
4. Nếu thấy quá khó, hãy đánh các bi riêng lẻ trước rồi mới phá chùm bi, nếu không, bạn sẽ tạo thành một chùm bi mới.
5. Phải cẩn thận trước khi phá chùm bi mà không biết chắc kết quả, nếu không thành công và làm cho các bi tản ra, bạn đã giúp giải

quyết vấn đề của đối phương thay vì giải quyết vấn đề của bạn. Vì vậy, trước hết cần nghĩ đến cách đánh an toàn.

6. Nên đánh nhẹ để phá chùm ít bi.
7. Nên tìm cơ hội để phá chùm bi khi có một bi bảo đảm ăn chắc.
8. Cố gắng không đánh mạnh vào các bi riêng lẻ để tránh tạo thành chùm bi mới.
9. Đừng mạo hiểm đánh trật nhằm tạo vị trí tốt cho bi tiếp theo. Tốt hơn là nên tận dụng những tình huống dễ và tạo vị trí tương đối, điều này vẫn còn cho phép bạn nghĩ đến việc lựa chọn cách đánh an toàn.
10. Cố gắng đánh sao cho bi chủ chạm vào chùm bi tại điểm có thể làm tản tất cả các bi trong chùm đó.
11. Khi bạn có thể thực hiện dễ dàng, tránh đưa bi chủ đến điểm hẹp của vùng định vị.
12. Luôn nghĩ trong đầu cách đánh trước ba bi.
13. Nên có kế hoạch nhưng phải đánh giá lại kế hoạch đó sau mỗi tình huống.



downloadsachmienphi.com

Download Sách Hay | Đọc Sách Online

Chương 11

Bí quyết giành chiến thắng ở thể loại tám bi

Đây là thể loại pool được nhiều người ưa thích, thường để chơi giải trí, ít khi thi đấu. Đối với các cơ thủ chuyên nghiệp, thể loại tám bi khá đơn giản và không đủ khó để thử thách họ; đối với những người chơi không chuyên thì đây là thể loại thích hợp. Dù không được đánh giá cao về mức độ thử thách, thể loại này ẩn chứa nhiều chiến thuật tinh tế.

Yếu tố độc đáo của thể loại tám bi là thường tạo điều kiện tốt cho người chơi sau, tức đối thủ. Nếu bạn đánh sai mục tiêu sau khi đã đưa 5 - 6 bi vào lỗ, đối phương thường có lợi thế vì anh ta có nhiều lựa chọn hơn, nhiều cách đánh an toàn hơn. Bài học thật đơn giản: Đừng bao giờ để chum bi khó phá hoặc tình huống khó đánh đến lúc cuối, vì khi đó bạn hầu như đánh trật và tạo cơ hội cho đối phương.

Yếu tố không hay của thể loại này là luật chơi không thống nhất, thậm chí mỗi người có luật chơi khác nhau. Vì vậy, trước hết phải thống nhất về luật chơi để khỏi mất lòng nhau.

Bí quyết để thắng đối phương ở thể tám bi phụ thuộc vào cách chọn nhóm đúng, xử lý bi chum, đánh an toàn và khả năng nhận định bi nào là quan trọng. Bởi vì tình huống luôn thay đổi hết sức đa dạng, bạn có thể tưởng tượng hàng chục, hàng trăm thậm chí hàng ngàn ví dụ. Các tình huống ở đây chỉ nhằm đưa ta ví dụ về quá trình tư duy. Khi hai người có kỹ thuật thi đấu ngang nhau, người nào có khả năng đánh giá tình huống tốt hơn sẽ thắng.

Nếu luật chơi không cho phép bạn chọn lối đánh an toàn, không phát huy được tính nhanh nhạy và kỹ thuật của bạn. Bạn nên yêu cầu một cách hòa nhã.

129. Cách chọn nhóm bi đúng

Đối phương đánh trật mục tiêu. Sự việc giờ đây phụ thuộc vào việc bạn đưa bi vào lỗ và tạo nhóm bi để tiếp tục cuộc chơi: Nếu chỉ có một nhóm, bạn buộc phải phá chum bi, sự lựa chọn là khá dễ dàng, nhưng trong tình huống này, mỗi nhóm bi đều có một chum bi cần phá. Bi chủ nằm gần sát bi số 9, vì vậy có thể cu-lê đưa bi số 9 vào lỗ ở băng dọc và

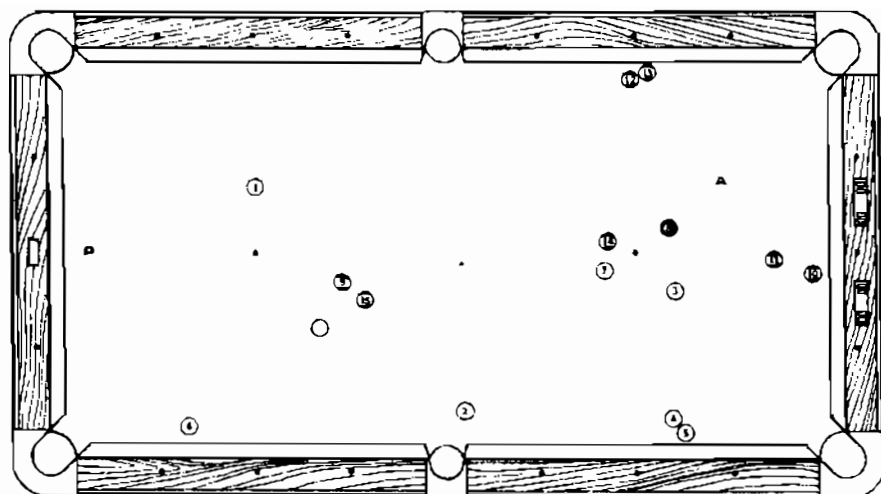

đưa bi chủ đội băng đến gần điểm A, từ điểm này có thể đưa bi số 10 và 11 vào lỗ và đề-trò ngược về để phá chòm bi số 12 và 13.

Nên chọn chòm bi nằm sát nhau hơn là chòm bi nằm gần sát nhau. Đưa bi số 1 vào lỗ và để cho bi chủ dừng gần giữa bàn. Từ vị trí này bạn dễ dàng đưa bi số 2 vào lỗ và đưa bi đến gần vị trí các bi 4 và 5. Tốt nhất nên đánh thật nhẹ để tránh tạo thêm những chòm bi mới với các bi gần đó. Như vậy, gần như bạn tạo được vị trí thuận lợi đối với các bi còn lại là 4, 5, 3 hoặc 7.

Nhưng giả sử sau khi làm cho bi số 4 và bi số 5 tán ra, bạn chỉ còn lại cách đánh thẳng băng dọc đưa bi số 6 vào lỗ. Ngoài ra, còn có cách đánh khác là đề-trò cho bi số 6 vào lỗ và bi chủ lùi về 30 cm, cách đánh này hơi khó thực hiện đối với khoảng cách khá xa, nhất là bi chủ nặng hơn bi số 6. Trong tình huống này bạn nên cân nhắc đến cách đánh trật có tính toán (chạy bi, chạy đạn). Đánh mỏng bên trái bi số 6 để cho bi chủ đến điểm P, như vậy, cho dù đối phương có may mắn đưa được bi số 14 vào lỗ trên góc phải thì anh ta còn phải giải quyết chòm bi thuộc nhóm của bạn.

130. Cách chọn các nhóm bi

Bây giờ đến lượt của bạn. Bi số 14 và bi số 11 là những bi khó đánh, bi số 10 bị bi số 8 cản. Nên chọn điểm cho bi chủ như trong Hình, mặc dù chòm bi 4 - 14 và bi số 7 ở sát băng là những tình huống khó. Đây là một cách xử lý. Đưa bi số 1 vào lỗ giữa băng dọc và đẩy bi số 9 xuống gần bi số 10 để cản lỗ. Đưa bi số 2 vào lỗ bằng cách đặt ép-phê bên phải, đánh nhẹ đưa bi chủ đến gần bi số 4, sau đánh cho bi số 14 chạy đến bi

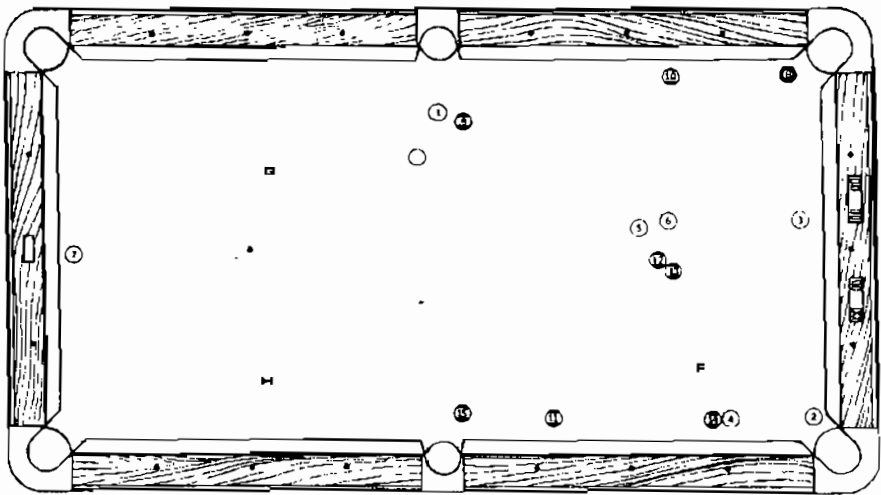

số 11, như vậy có thể gây khó khăn cho đối phương. Nhưng nếu bi chủ đi quá xa sau khi đưa bi số 1 vào lỗ, làm sao cho bạn không thể đánh bi số 2 trực tiếp thì sao? Hãy xem xét đến việc băng bi cho bi số 3 chạy ra giữa bàn trong lúc sơn mỏng bi số 3 cho bi chủ đưa bi số 2 vào lỗ, hoặc bạn có thể sơn mỏng thật nhẹ cho bi số 4 tách khỏi bi số 14 và để bi chủ nằm gần bi số 2. Bạn đã kiểm soát được bàn bi, và nếu đối phương “không thấy” được bi số 15, bạn đang có một tư thế hết sức thuận lợi.

Giả sử bạn đưa bi số 1 và bi số 2 vào lỗ, tách bi 4 khỏi chùm và để bi chủ đến gần điểm F, chuyện gì sẽ xảy ra? Nếu có thể đưa được bi số 3 vào lỗ nhờ tựa vào bi số 8, bạn nên thực hiện và tạo vị trí thuận lợi, để đưa bi chủ đến bi số 6 đưa bi số 6 vào lỗ giữa băng dọc. Nếu không thể đưa bi số 3 vào lỗ và không thể đánh bi số 4, có hai cách đánh an toàn cần được cân nhắc. Một là đưa bi số 3 hoặc bi số 4 vào vị trí tốt hơn trong khi không tạo cho đối phương cơ hội nào. Cách nữa là đánh vào bên trái bi số 7 cho bi này đi dọc bàn, băng bi đến gần điểm G trong khi bi chủ dừng gần điểm H.

Cách đánh an toàn là gây bất lợi cho đối phương, giúp bạn giải quyết được tình thế và cải thiện cơ hội cho bạn ở lần tiếp theo, đây là vũ khí rất lợi hại. Nhận biết được cách đánh này có thể giúp bạn chọn được nhóm tốt nhất.

131. Nguyên tắc bi chính

Nếu phải kết thúc một trận đấu quan trọng, bi có khả năng làm thay đổi tình thế, kết thúc ván được gọi là bi chính. Ở vị trí trong Hình, người chơi phải lần lượt đưa các bi 1, 3, 4 và 6 vào lỗ rồi mới đến bi số 8. Bi đen

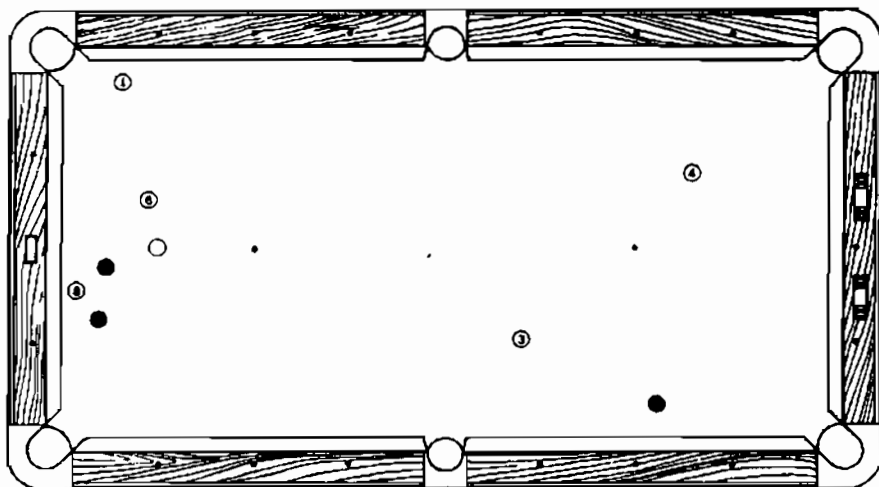

thuộc nhóm khác. Chú ý là bi số 8 bị cản và chỉ có thể tiếp xúc bằng góc hẹp. Nên đánh bi số 6 rồi đến bi số 1, vì bi số 1 là bi chính đối với bi số 8.

Cách đánh đúng là sử dụng ép-phê bên phải, đặt đầu cơ vào phần trên bi chủ và đưa bi này đến khu vực giữa bàn. Sau khi đưa bi số 3 và số 4 vào lỗ, việc đưa bi số 1 và bi số 8 vào lỗ chỉ là công việc đơn giản.

Trên Hình 129, bi số 2 là bi chính để phá chùm bi 4 - 5, vì vậy không nên đưa bi số 2 vào lỗ cho đến khi hoàn tất mục tiêu phá chùm bi. Đôi khi bạn cũng không cần ghi điểm ngay mà đánh sao cho bi chính đến vị trí thuận lợi.

132. Chạy bi an toàn - I

Có những trường hợp hiếm xảy ra, bạn có sự thuận lợi để đưa một trong các bi đối phương vào lỗ. Trong tình huống 1, bên trái có một chùm bi nằm sát nhau. Lỗ góc bị các bi nằm gần nhau cản trở và bạn cần giải quyết chùm bi số 6 và số 10 (giả sử không có các bi khác). Có một cách giải quyết vấn đề là đánh thẳng vào bi số 6, đưa bi này và bi số 10 đi tới và đề-trô cho bi chủ trở lại để đẩy bi số 11 vào lỗ. Xong việc, bạn chỉ cần khoan khoái đứng nhìn đối phương bất lực với bi số 3. Ở tình huống kiểu này, ví dụ không phải phá bi chùm, bạn có thể chơi an toàn bằng cách đánh nhẹ đưa bi số 11 vào lỗ sau khi chạm nhẹ vào bi số 3.

Ở tình huống số 2, bên phải, bạn được quyền đánh sau khi đối phương phạm lỗi và bạn có thể đặt bi chủ tại điểm bất kỳ. Bạn đang đánh vào hai bi nằm gần nhau và các bi còn lại ở đầu bàn bên kia. Cách tốt nhất là nên đặt bi chủ phía sau hai bi kề nhau tương đối khó đánh như trong hình, bằng bi sao cho bi số 12 đến giữa bàn và bi chủ nằm sát bi số 15.

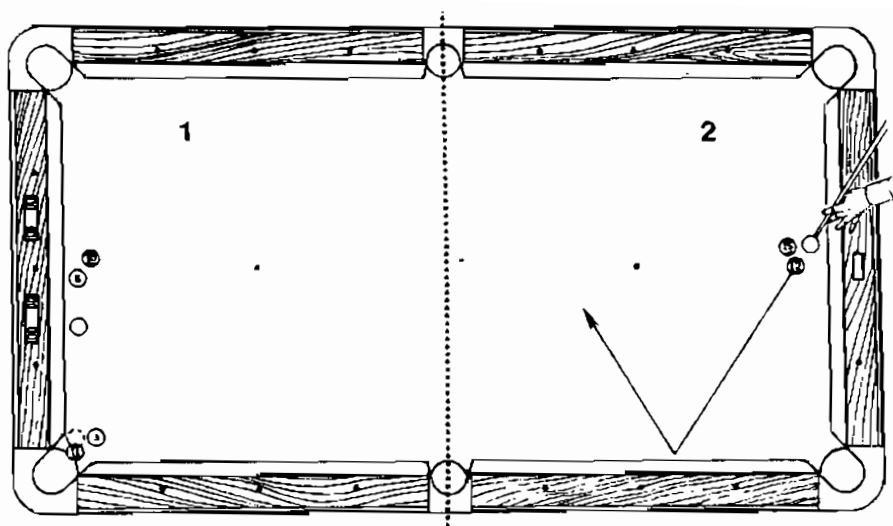

Bạn đã phá được chùm bi, đồng thời đưa đối phương vào cảnh “dở khóc dở cười”. Lưu ý! Người bị khóa chặt chính là bạn nếu như băng bi vào mép bi số 12, đã có nhiều người mắc sai lầm này.

133. Chạy bi an toàn - II

Tình huống 1: Bi chủ thắng hàng với bi số 2 và bạn không thể đưa nó sang lỗ phía bên kia... hoặc bi đang trong tay bạn và bạn muốn chơi theo cách an toàn. Đánh mỏng thật nhẹ vào bi số 2 bạn sẽ tạo ra tình huống hai bi sát nhau (hai hình tròn nét đứt). Phải nhớ đánh vào bi trước vì luật chơi qui định là bi chủ và bi mục tiêu phải chạm nhau trước khi chạm băng.

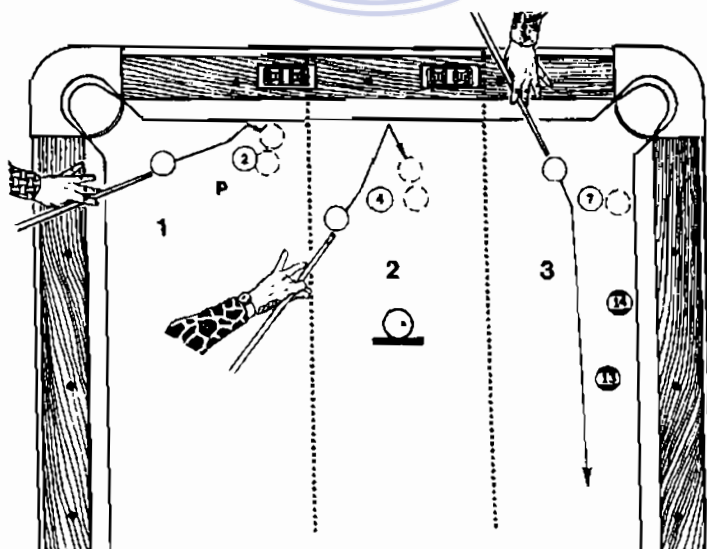

Nếu một trong các bi của bạn nằm tại điểm P bạn phải đánh theo cách khác. Phải nhớ rằng bạn đang chơi an toàn và bạn đánh vào hai bi sao cho bi chủ dừng tại đó (hai bi sát nhau). Bi số 2 vẫn nằm ở vị trí cũ, và đối phương phải đánh ở vị trí hết sức bất lợi.

Tình huống 2: Gần giống tình huống 1 nhưng hơi khó hơn, bạn có thể luyện tập nhiều để có thể xác định tốc độ (lực đánh), ép-phê và đánh mỏng bao nhiêu để bi chủ ở phía sau bi mục tiêu.

Tình huống 3: Sẽ là thuận lợi nếu một hoặc vài bi của đối phương bị bi số 8 hoặc một trong các bi của bạn cản và khó thể chạy ra ngoài. Nếu thấy đối phương khó có thể kết thúc ván, bạn sẽ có cơ hội phá một trong các chùm bi khó đang đợi hoặc đưa một trong các bi của bạn đến miệng lỗ. Trong hình, đánh mỏng bi số 7 sẽ làm cho bi nằm sát băng và cản hai bi khác. Sau đó đến lượt bạn, bạn sẽ có cơ hội đưa bi số 7 vào lỗ.

134. Một cách chạy bi an toàn độc đáo

Chơi an toàn thụ động là cách đánh hợp lệ không cho đối phương có cơ hội thuận lợi và giúp ta giải quyết phần nào tình thế khó khăn. Một cách đánh độc đáo mà bạn cần nghiên cứu là đánh sao để cải thiện vị trí của mình và gây bất lợi cho đối phương. Tình huống trong Hình là ví dụ đơn giản của cách đánh này. Trong lúc cố gắng ghi điểm, bạn lỡ đẩy bi số 2 vào sát băng. Bây giờ phải làm sao đây? Bạn có thể dễ dàng đưa bi số 4 và số 6 vào lỗ, nhưng không làm sao cải thiện được vị trí bi số 2. Có một cách là sơn thật mỏng cho bi số 2 xê dịch đến miệng lỗ (hình tròn nét đứt) và đưa bi chủ chạm hai băng rồi dừng lại ở điểm quanh mũi tên, như vậy đối phương buộc phải sơn mỏng cho bi số 3 vào lỗ góc bên trên một cách khó khăn và không kiểm soát được tốc độ bi chủ.

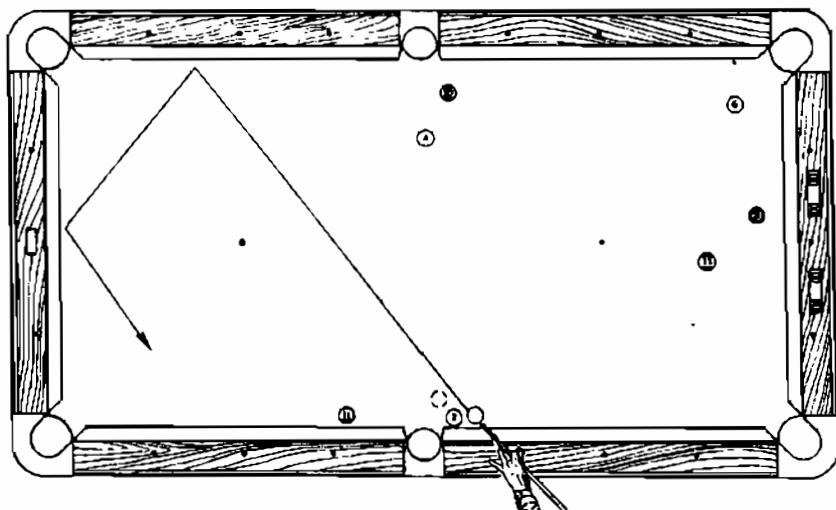

Nếu không thích cách đánh phòng thủ như vậy trong khi đang có nhiều bi mở, bạn có thể bắt đầu bằng cách đề-trô đúng cho bi số 4 vào lỗ, tiếp theo sơn mỏng cho bi số 6 vào lỗ góc và cố gắng đưa bi chủ chạm một băng, tạo vị trí tốt đối với bi số 2, nhưng có thể không thành công, vì vậy cần chơi theo lối an toàn. Vấn đề là nếu không có bi số 4 và bi số 6, đối phương sẽ dễ dàng biến lối chơi an toàn của bạn thành lợi thế của anh ta và có lẽ bạn không còn cơ may nào.

Nguyên tắc đánh thắng ở thể loại tám-bi

1. Nếu có thể chọn nhóm và cả hai đều là chùm bi khó, bạn nên chọn nhóm bi có một bi tương đối dễ đưa vào lỗ (bi “chính”) trong khi bi chủ làm tản chùm bi.
2. Nếu các nhóm đều khó như nhau, hãy chọn nhóm mà bạn có thể phá bi chùm bằng cách đánh an toàn.
3. Đừng cố ghi điểm để kết thúc ván trừ khi chắc chắn thành công. Đánh cho đến lúc còn một, hai bi rồi đánh trật thường dễ gây tai họa.
4. Cố gắng không đưa bi chính vào lỗ nếu chưa đúng lúc.
5. Nhớ khắc phục vị trí bất lợi, nếu có thể bảo đảm an toàn, bằng cách sử dụng lượt đi của mình để dời bi khó, tạo ra bi chính, phá chùm bi khó, hoặc đầu bi chủ phía sau các bi của bạn.
6. Nghĩ kỹ trước khi muốn đưa bi nằm gần nhóm bi của đối phương vào lỗ.
7. Chỉ cố gắng đánh bi khó khi đối phương không có cơ hội tốt nếu ta đánh trật.
8. Nên xem xét đến việc đánh trật có chủ đích một trong các bi của bạn nằm trước lỗ, cản một hay nhiều bi của đối phương.
9. Nếu bạn chỉ có một bi nằm ở vị trí tốt và góc đánh không thuận để tạo vị trí tốt tiếp tục, hãy đánh cho bi đến vị trí tốt hơn nếu có thể, mà không tạo cơ hội cho đối phương.
10. Tìm cơ hội ghi điểm, đồng thời tạo khó khăn cho đối phương, ví dụ đánh sao cho bi của đối phương nằm gần bi ở sát băng.
11. Nếu tất cả các bi của bạn đều ở vị trí thuận lợi và bạn quyết định đánh liền một mạch để kết thúc ván, đừng cho bi chủ chạm vào bi khác và tránh tạo ra các chùm bi khó.
12. Trên hết, phải nhớ cách chơi an toàn của bạn là đúng luật chơi (nếu thống nhất với nhau về luật chơi).

Chương 12

Bí quyết giành chiến thắng ở thể loại chín bi

Tính hấp dẫn của thể loại chín bi. Khoảng 30 năm qua có rất nhiều cơ thủ chọn thể loại chín bi để thi đấu. Vốn một thời bị coi là môn chơi cờ bạc, ngày nay thể loại này hầu như là thể loại pool duy nhất được phát trên các chương trình truyền hình. Trước thập niên 1960, loại pool thắng hàng 14.1 là thể loại chính được chọn cho các giải đấu quan trọng. Nhưng thể loại pool thắng hàng ít khi buộc người chơi điều khiển bi đi xa hơn 20 - 30 cm. Nói chung là môn chơi không mấy hấp dẫn người xem cũng không thích hợp với phương tiện truyền hình. Các cơ thủ giỏi về khả năng định vị hầu như không bao giờ gặp phải tình huống bi khó nên họ cứ ghi điểm liên tục một cách máy móc mà không cảm thấy hứng thú.

Thể loại chín bi phù hợp với chương trình truyền hình hơn. Các cơ thủ phải đối phó với các tình huống khó và phải đưa bi chủ đi khắp bàn. Thể loại chín bi trở nên phổ biến một phần là nhờ truyền hình, ngày nay thể loại này được chơi trên các bàn thường dùng cho thể loại tám bi.

Luật chơi của thể loại chín bi khá đơn giản. Các bi được đánh số từ 1 đến 9. Bi chủ phải luôn chạm vào bi có số nhỏ nhất trước, mặc dù không bắt buộc phải đưa các bi vào lỗ theo số thứ tự. Người đưa bi số 9 vào lỗ ở bất kỳ thời điểm nào của trận đấu sẽ là người thắng cuộc.

Người giành chiến thắng ở thể loại chín-bi ở khoảng cách xa, đánh kiểu nhảy cóc và đánh cho bi chạy theo đường cong. Bạn cần phải có khả năng định vị thật tốt, chơi thật an toàn và tránh tình thế khó khăn một cách tài tình. Nghĩa là bạn phải có khả năng băng bi chạm một hoặc nhiều băng trước khi chạm vào bi có số nhỏ nhất. Vì cách đánh phạt khi phạm lỗi là đặt bi bất kỳ điểm nào trên bàn, và vi phạm ba lỗi liên tiếp đồng nghĩa với thua ván đó, việc chơi một cách an toàn là rất cần thiết.

135. Cách định vị ở thể loại chín bi

Ghi điểm liên tiếp ở thể loại chín bi là khả năng tốt vì các bi phải được đưa vào lỗ theo thứ tự số đếm. Ở tình huống trên, người chơi không chuyên có thể sẽ đẩy bi số 1 đến chạm bi số 9 với hy vọng đưa bi số 9 vào lỗ Z, hoặc một nơi nào đó. Các cơ thủ chuyên nghiệp nhận thấy các bi nằm riêng rẽ là thuận lợi, sẽ cố gắng đánh từ bi thấp đến cao. Vấn đề

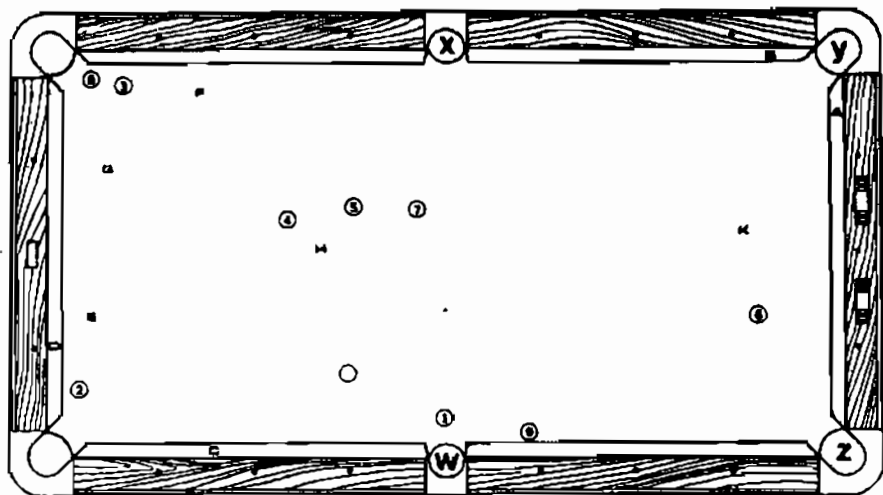

đầu tiên là đưa bi số 1 vào lỗ và tạo thuận lợi cho bi số 2. Sử dụng ép-phê bên trái đánh vào phần dưới tâm bi chủ, sơn mỏng đủ để đưa bi số 1 vào lỗ và đưa bi chủ chạm qua các điểm A, B, C, D và E. Điểm E không phải là điểm lý tưởng vì không có cách nào đến được điểm F để đánh bi số 8 và bi số 3, nhưng có sự thay đổi tốt đẹp cho tình huống này.

Đề-trô cho bi số 2 vào lỗ và đưa bi chủ đến điểm G. Bắn bi nhẹ vào bên trái bi số 3 để đưa bi số 8 vào lỗ và tạo vị trí tốt để đưa bi số 3 vào lỗ góc, lỗ I. Bi chủ theo bi số 3 đến điểm F, đưa bi số 4 vào lỗ W, bi chủ đi tiếp đến điểm H, đưa bi số 5 vào lỗ, bi chủ chạy đến băng dọc phía trên lỗ giữa băng dọc và nảy đến điểm K. Đưa bi số 6 vào điểm góc và đề-trô đứng để đưa bi số 7 vào lỗ giữa băng dọc, đồng thời đề-trô cho bi chủ về gần W để đánh bi số 9.

Trong lúc ghi điểm, nếu bạn lỡ đánh mất vị trí thuận lợi, hãy nghĩ đến cách đánh an toàn. Ví dụ, khi khởi đầu, nếu bạn không tạo được vị trí tốt cho bi số 2, bi chủ dừng ở gần điểm C, bạn có thể dễ dàng băng bi số 2 đến điểm C và để bi chủ phía sau các bi 4, 5 và 7.

Ví dụ, để đưa bi số 9 đến vị trí thuận lợi, bạn chỉ thực hiện khi biết chắc đối phương không thể về đích. Chơi an toàn hầu như lúc nào cũng tốt hơn là không kiểm soát được bi.

136. Sơn mỏng băng bi để tấn công và phòng thủ

Hãy quan sát tình huống bên phải hình. Bạn phải đánh như thế nào? Bi số 1 và bi số 2 tương đối dễ, bi số 3 nằm ở vị trí bất lợi. Ngay cả khi bạn có thể băng bi cho bi số 3 đến chỗ khác, bạn cần phải phá chùm bi 4 - 5. Sẽ khó ghi điểm liền một mạch bởi vị trí của bi số 7. Một cơ thủ

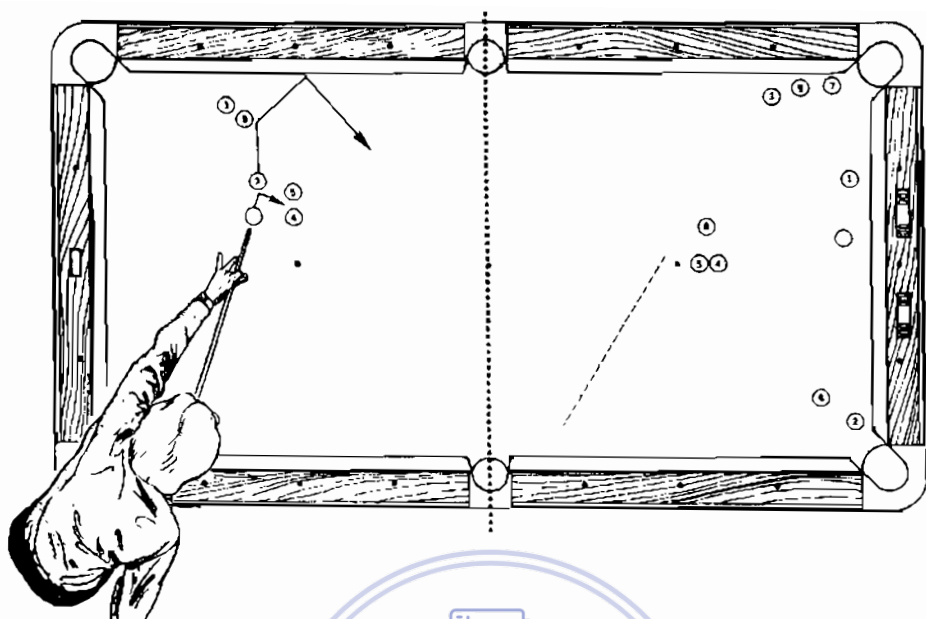

giỏi sẽ thấy ngay giải pháp. Đưa bi số 1 vào lỗ bằng cách đánh cho bi này chạm vào bi số 7, làm bi số 7 dội băng ra không còn cản hai bi 3 - 9. Sau đó bạn chỉ cần đưa bi số 2 vào lỗ và đưa bi chủ lên đường nét đứt để đánh bi số 3.

Luôn nhớ cách đánh sơn móng băng bi để khắc phục vị trí bất lợi hoặc phá bi cản.

Ở bên trái, các bi không sát nhau lắm. Bạn đưa bi số 1 vào lỗ nhưng lại không tạo được vị trí tốt đối với bi số 2. Nên cân nhắc sơn móng bi số 2 vào bi số 9 rồi chạm băng trở ra, đưa bi số 2 sang bên phải và để cho bi chủ nằm gần bi số 4 và bi số 5. Nếu không còn vị trí khó nào khác, cách đánh này giúp bạn dễ dàng giành chiến thắng. Có thể sử dụng cách đánh an toàn khác, nhưng trừ khi đối phương phá chùm bi 9 - 3, đối phương đánh thụ động hơn là chủ động bởi vì họ sẽ phải can thiệp đến vị trí của bạn.

137. Tình huống giành chiến thắng bất ngờ

Khi bi số 9 dừng lại trước miệng lỗ sau khi được phá ra từ một chùm bi đơn giản, cục diện trận đấu lập tức thay đổi. Bây giờ không cần ghi nhiều điểm nữa; thay vào đó là làm sao đưa bi số 9 vào lỗ.

Trong Hình là ba cách đánh băng bi đơn giản, tức là nếu bạn có cơ hội sử dụng các cách đánh này. Bạn cần luyện tập đánh như thế vì rất nhiều tình huống tương tự thường xảy ra. Bạn có thể nghĩ ra cách đánh

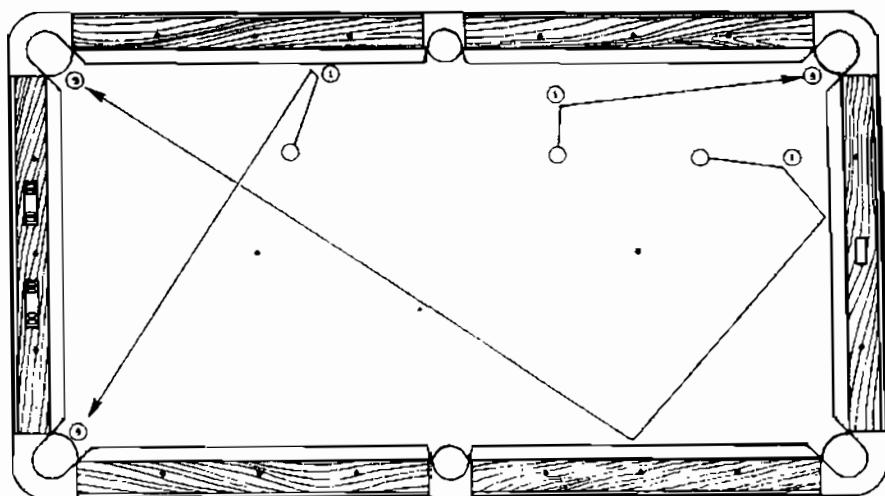

nâng cao khác để tập luyện. Tập đi tập lại nhiều lần, đổi vị trí bi nếu thích, cho đến khi ít ra cũng có thể đưa bi số 9 vào lỗ với hầu hết lần đánh. Việc chỉ tập trung vào hướng đi của bi chủ thay vì bi mục tiêu không phải là thói quen của những người chơi pool, vì vậy cần phải luyện tập nhiều.

Nếu việc ghi điểm liên tục khó thực hiện, bạn có thể tạo ra vị trí để đánh bằng bi như các tình huống trong Hình, đặc biệt là khi có đánh sai cũng không sao.

Phải thật cẩn thận! Phải kiểm soát tốc độ cẩn thận và chạm vào bi số 9 nhẹ nhàng. Nhiều cú đánh bằng bi đẹp kết thúc bằng bi kịch khi bi chủ theo luôn bi số 9 vào lỗ.

Cuối cùng bi số 9 chưa thể đưa vào lỗ được hoặc đang nằm sát các bi khác ở vị trí khó, đồng thời bạn có thể đánh bi có số nhỏ nhất chỉ bằng cách bằng bi may rủi, tốt hơn là nên bỏ ý định phá bỏ bi chùm hoặc đưa bi số 9 vào lỗ trực tiếp, mặc dù điều đó có nghĩa là đối phương có dịp thể hiện tài năng.

138. Các bi nằm gần nhau và có nhiều chọn lựa

Đôi khi cách đánh tốt nhất phụ thuộc vào vị trí chính xác của các bi. Khoảng cách 30 cm hoặc vài mm có thể làm cho tình huống hoàn toàn khác nhau. Trong Hình, bi số 9 nằm trước miệng lỗ bên trên góc phải.

Có nhiều khả năng để cân nhắc. Bằng bi số 5 và bi số 9 là một cách hay, nhưng phải bảo đảm đánh đủ mạnh để bi số 5 nằm xa bi số 9, nếu bạn đánh trật. Cách đánh an toàn hơn liên quan đến chùm bi 6 - 7. Khi

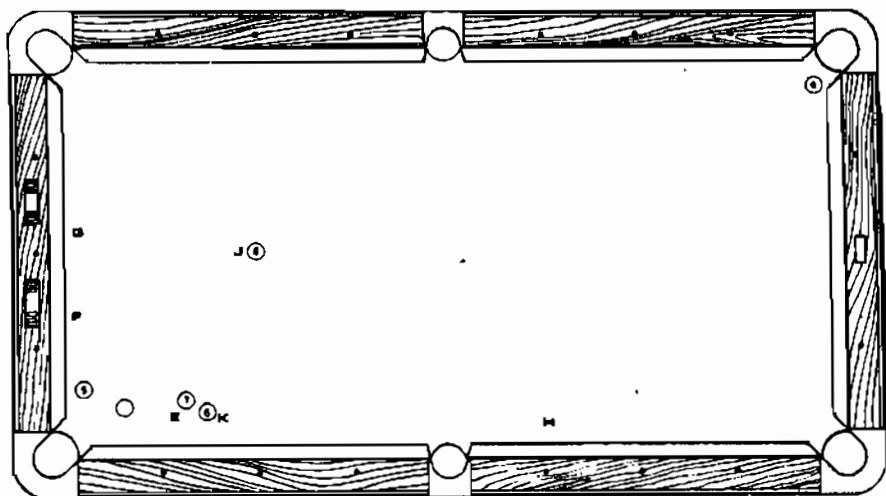

bằng bi số 5; bạn hãy sử dụng đê-trô hoặc cu-lê với một chút ép-phê bên trái để đưa bi chủ đến điểm E. Nếu đưa được bi số 9 vào lỗ và bi chủ dừng ở điểm E, đối phương hoàn toàn bế tắc.

Nếu bi số 5 gần điểm F thêm 30 cm, bạn không thể băng bi vì hai bi sẽ đá nhau. Tình huống này phải đánh hai lần, sử dụng ép-phê bên phải đánh thật mỏng vào bên trái bi số 5 để đưa bi chủ đi dọc bàn đến bi số 9. Bạn sẽ dễ dàng đánh các bi còn lại nếu bi số 5 dừng lại ở đâu đó giữa hai điểm F và G.

Có một cách đánh khác, nếu không băng bi được, là đánh mỏng vào bên phải bi số 5 để đưa bi này đến điểm E và đưa bi chủ đến gần điểm H nhằm bảo đảm an toàn.

Bạn làm gì nếu bi chủ nằm sát bi số 6 tại điểm K, thay vì vị trí như trong Hình? Thật khó tiếp xúc với bi số 5 từ vị trí này, nên cân nhắc việc đưa bi số 9 vào lỗ và cho đối phương cơ hội. Vì bi số 8 nằm ở điểm khởi đầu, bi số 9 nằm sát bên tại điểm J không thể ghi điểm một mạch do có đến hai chùm bi vì vậy ít nhất là phải đợi cơ hội tiếp theo.

Đối phương sẽ làm gì nếu bạn đưa bi số 9 vào lỗ? Có thể anh ta sẽ đặt bi chủ tại điểm F, đưa bi số 5 vào lỗ, để bi chủ tại điểm E và sau đó cho bi chủ dừng trước bi số 6, băng bi cho bi này đến giữa bàn, trong khi để bi của bạn bị kẹt đằng sau bi số 7. Các cơ thủ có kinh nghiệm hơn còn có thể phá bi số 6 và số 7 khi đưa bi số 5 vào lỗ, họ tin rằng phá được chùm bi 8 - 9 bằng một trong hai lần đánh tiếp theo.

Các cơ thủ hàng đầu có thể giải quyết nhanh chóng và có quyết định chính xác cho từng vị trí cụ thể.

139. Cách chơi an toàn

Bạn đang có bi trong tay. Bi số 6 nằm sát băng gần lỗ giữa băng dọc nhưng không đủ gần để bạn có thể đưa bi vào lỗ. Việc ghi điểm một mạch có khó không? Đối phương có thể phạm sai lầm hai lần không? May cho bạn là tình huống bi này tương đối an toàn. Đặt bi chủ vào giữa miệng lỗ như trong hình, băng bi số 6 cách băng vãi chục mm, và để cho bi chủ ở vị trí hình tròn nét đứt. Đối phương bị kẹt ở góc. Kể cũng hơi khó cho anh ta đánh bi số 6 và để bạn được an toàn.

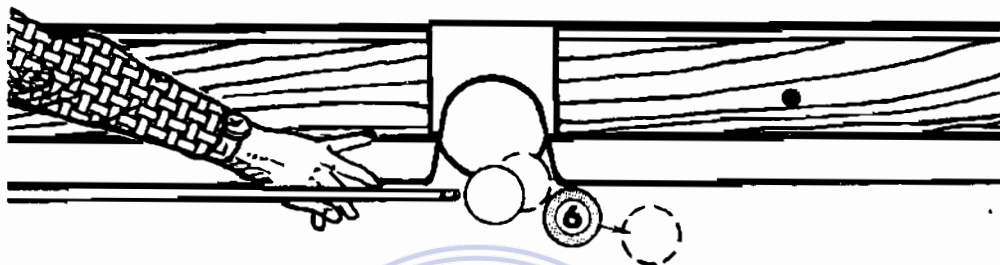

140. Đánh đẩy bi

Nếu cơ thủ đầu tiên phá bi chùm, ghi được một hay hai điểm và không thích thế bi của anh ta, anh ta có thể sẽ “chạy đạn”, nghĩa là đơn giản để cho bi chủ đi đến vị trí bất kỳ. Cơ thủ thứ hai có thể chấp nhận vị trí này hoặc buộc người kia phải đánh lại. Nếu sau cú phá bi mà không có bi nào vào lỗ, khi đó người thứ hai có sự lựa chọn tương tự. Luật chơi tạo ra trò chơi tâm lý thú vị vì cơ thủ chạy bi đưa đối phương vào tình huống bất lợi.

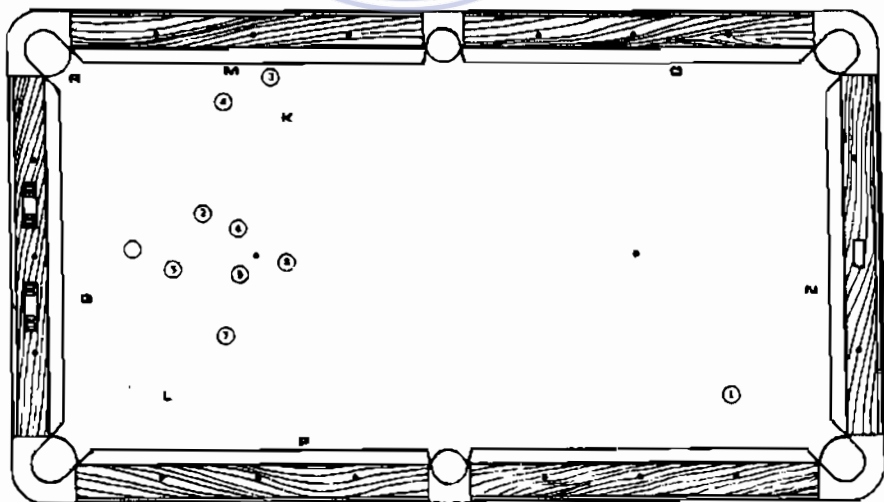

Giả sử bạn bị kẹt sau cú phá bi và buộc phải chạy bi. Nếu các bi nằm rải rác và tương đối dễ ghi điểm liên tiếp, đừng để cho đối phương có được tình huống mở... hoặc để lại tình huống mở với góc độ khó đánh. Nếu tình huống bi trên bàn khó thể kết thúc được, việc để lại tình huống bi mở có thể chấp nhận được. Điều phải tránh là đừng cho đối phương thực hiện cách chơi an toàn tuyệt đối.

Trong Hình, việc chạy bi đến đầu băng dọc trên, gần điểm K là tốt mặc dù bi số 1 dễ đánh, bi chủ sẽ không đi đến đâu. Chạy bi đến băng dưới, gần điểm L là sự lựa chọn thiếu khôn ngoan vì quá dễ để chơi an toàn bên trái bi số 1, đưa bi chủ đến các điểm N, O, P và Q và để bi số 1 gần điểm N.

Trong một số trường hợp cần tạo ra chùm bi để phá bi của đối phương, ví dụ, đánh bi số 6 nhẹ nhàng cho bi đến điểm M để khóa bi số 3. Đưa bi vào lỗ là một cách chọn khác. Trong Hình, nếu bi số 9 đang ở ngay miệng lỗ góc cao bên trái, nên đưa bi này vào lỗ (bi số 9), là bi duy nhất có thể được đặt trở lại khi đưa vào lỗ.

141. Chạy bi nguy hiểm

Nguy hiểm của việc chạy bi khi bị cản sau lúc phá bi là tương đối cao, bạn có thể thực hiện một cú đánh giành chiến thắng, hoặc làm một điều gì đó bất lợi cho mình. Nếu có tình huống đánh một băng dễ dàng, nên thực hiện ngay, thay vì chạy bi để cho đối phương có sự chọn lựa. Không nên chạy bi ở hai tình huống trong Hình, trừ khi các bi khác khóa đường đi của bi chủ sau khi đánh. Ở cả hai trường hợp, có thể đánh một cách dễ dàng và đưa bi chủ đến đầu bàn bên kia. Nên tập hai tình huống này vài lần để biết vì sao bi chủ không chạm nhẹ vào các bi khác.

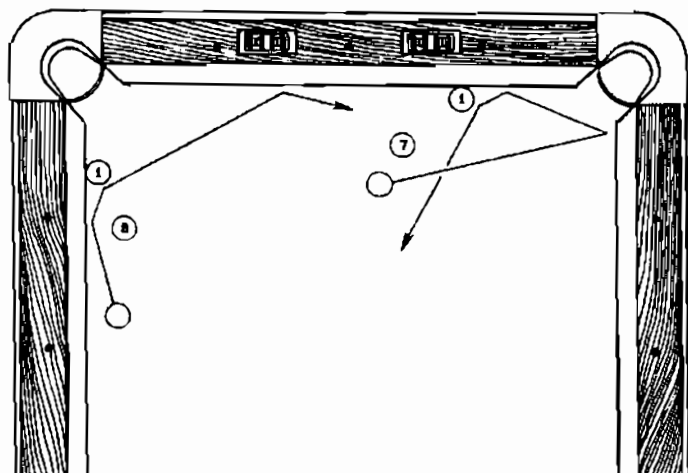

Lưu ý: Khi quyết định chạy bi bạn phải công bố ý định của mình. Nếu không, trừ khi bạn để bi đến sát băng, bạn phạm luật và đối phương có thể đặt bi chủ ở bất kỳ nơi nào trên bàn.

142. Tập đánh để cải thiện khả năng phán đoán

Khi các cơ thủ giỏi ở thể loại chín bi bị khoá và phải đánh một hoặc nhiều băng để thoát, họ dựa vào khả năng phán đoán thay vì kỹ thuật ba băng. Tuy nhiên, muốn cải thiện khả năng đánh nhiều băng, có thể bạn sẽ thích thú với các bài tập đánh ba băng đối diện được thiết kế để tập cho bạn đánh vào một điểm bất kỳ trên băng thứ tư.

Nếu bi chủ trong Hình được đánh có ép-phê vọt để chạm vào băng thứ nhất tại điểm đối diện với hạt điểm thứ ba, bi chủ sẽ đi qua ba băng và vào lỗ góc ở bên trái. Lỗ đối diện với điểm khởi đầu, bi chủ bắt đầu tại điểm R cách lỗ góc một hạt điểm. Nếu bắt đầu từ điểm P bi chủ sẽ trở về điểm Q. Chú ý đường đối xứng giữa điểm bắt đầu và kết thúc. Nếu đánh từ điểm S, trung điểm của hai góc, bi chủ sẽ trở về cùng một điểm. Trong tất cả các trường hợp nên ngắm sao cho bi chủ chạm vào băng đầu tiên ở điểm đối diện trực tiếp hạt điểm thứ ba và sử dụng ép-phê vọt (trong Hình đặt ép-phê bên trái).

Để giải quyết các vị trí khó, nên sử dụng kỹ thuật đánh mục tiêu xa quen thuộc của các cơ thủ bi da băng. Giả sử bi chủ ở điểm R và bi phải đánh ở điểm S. Nếu băng bi quanh bàn là sự lựa chọn tốt nhất, bước đầu

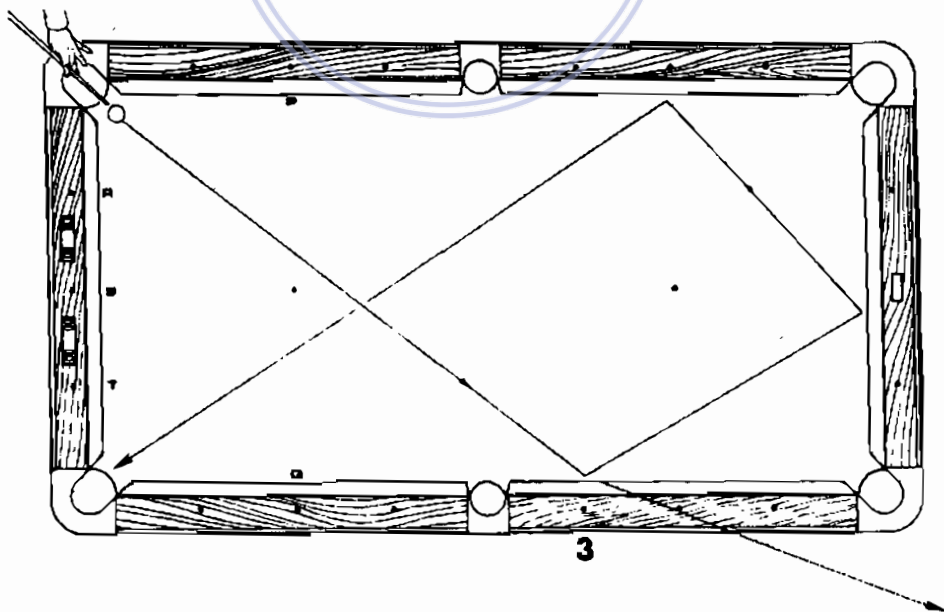

3

tiên là tưởng tượng điểm dừng của bi chủ để đánh ba băng được dễ dàng. Trong ví dụ này, đó là điểm S. Hãy phóng một đường thẳng tưởng tượng từ điểm S qua điểm của hạt điểm thứ ba đối diện (đường nét đứt trong hình) đến một điểm cách đó khoảng 30 cm bên ngoài bàn. Đánh dấu điểm này trong đầu bạn, nó có thể ở trên sàn nhà, trên tường hoặc trên một bàn khác. Trở lại bi chủ và đánh bi chủ vào điểm ở khoảng cách xa đó bằng ép-phê vọt. Bi chủ sẽ trở lại điểm S hoặc gần đó. Luyện tập nhiều lần với lực đánh có ép-phê là cần thiết trước khi áp dụng cách đánh này vì sẽ giúp bạn biết đường đi của bi dẫn đến lỗ giữa băng dọc thay vì băng thứ tư.

Nguyên tắc để chiến thắng ở thể loại chín bi

1. Khởi đầu phá chùm bi một cách hiệu quả. Sử dụng cơ nhẹ hoặc không nặng hơn cơ bạn thường sử dụng, đầu cơ mỏng và cứng. Đặt con bọ xa một chút để đánh dài hơn. Tập trung đánh vào dưới tâm bi chủ và đánh ngay mặt bi số 1.
2. Khi chạy bi, nhớ để bi thật khó nếu các bi nằm riêng rẽ và tạo tình huống 50 - 50 nếu các bi nằm sát nhau thành chùm. Đặc biệt tránh tạo cơ hội cho đối phương nhốt bi chủ.
3. Nếu bạn bị khóa chặt với rất ít cơ hội đánh bi mang số nhỏ, tránh tạo cơ hội cho đối phương nếu bạn đánh bi đó, hãy nghĩ đến việc tạo chùm bi khó.
4. Phải chắc chắn là bạn hiểu rõ luật chơi của từng địa phương. Hiện nay thường áp dụng luật không lấy bi ra khỏi bàn để đẩy tốc độ trận đấu nhanh hơn nhằm phù hợp với truyền hình. Thậm chí các bi chạm nhẹ nhau và vẫn giữ nguyên vị trí, cũng như bi văng xuống đất. Vì vậy không còn cơ hội cho người chơi muốn lợi dụng tình thế để đặt bi sai vị trí.
5. Nếu có bi chùm bạn không thể ghi điểm một mạch được, hãy chờ cơ hội chơi an toàn đồng thời tìm cách phá bi chùm. Luôn làm theo cách này và có khi bạn kết thúc ván bất ngờ ngoạn mục.
6. Khi luyện tập, nên giành thời gian tập chạy bi. Để khóa bi của đối phương, bạn phải có khả năng kiểm soát tốc độ, ép-phê, lực đánh... đặc biệt là tốc độ chơi an toàn là điều hết sức quan trọng theo luật chơi hiện nay và cần được luyện tập. Một người biết cách xử lý tình huống sẽ thắng người có kỹ thuật tốt.
7. Bạn cũng cần luyện tập cách phá thế bị đối phương khoá chặt, sẽ rất có lợi cho bạn về sau.

8. Bạn muốn giành chiến thắng hay chỉ muốn biểu diễn? Nếu muốn chiến thắng, không nên thực hiện đánh các bi dễ, bi có thể tạo cơ hội cho đối phương... trong khi còn có nhiều cách đánh an toàn.
9. Hãy quan sát cách chơi của các cơ thủ hàng đầu. Có thể bạn không phù hợp với lối đánh của họ, nhưng bạn có thể học hỏi nhiều về định vị và chơi an toàn.
10. Các cơ thủ đoạt giải quán quân thường giỏi về cách đánh cho bi đi theo đường cong và đánh nhảy cóc, các kỹ thuật này không chỉ đọc sách hướng dẫn là đủ mà phải luyện tập mới có được. Hãy rút ra vài bài học từ những cơ thủ hàng đầu.



Chương 13

Chơi an toàn, bi chính và phá bi chùm ở thể loại pool thẳng hàng

Môn chơi tranh giải vô địch

Trước khi thể loại pool tám bi và chín bi được đưa vào tranh tài trong các giải vô địch thế giới, pool thẳng hàng, hay còn gọi là billiards lỗ 14.1, là thể loại tranh giải vô địch. Người vô địch Hoa Kỳ đồng nghĩa với vô địch thế giới (vì lúc bấy giờ môn này chưa phổ biến bên ngoài nước Mỹ). Đây có thể được coi là môn chơi dễ thỏa mãn nhất, đối với luyện tập cũng thế; có thể thậm chí người mới bắt đầu chơi cũng ghi nhiều điểm hơn số lần đánh trật.

Ở thể loại pool thẳng hàng, bạn có thể đưa bất kỳ bi nào vào lỗ ở thời điểm bất kỳ và mỗi lần bi vào lỗ được tính 1 điểm. Bạn phải nêu rõ là đánh bi nào vào lỗ nào. Người thắng cuộc là người đạt được số điểm mà hai bên thỏa thuận trước, ví dụ 50 hoặc 100 điểm. Khi đưa được bi số 14 vào lỗ, 14 bi đã vào lỗ được sắp xếp lại như ban đầu trong khi vẫn để yên bi còn lại. Nếu người chơi có thể phá được chùm bi khi đưa bi nằm riêng rẽ vào lỗ, anh ta sẽ tiếp tục đánh. Ít có cơ thủ nào đi liền một mạch đến 100 điểm.

Thể loại này đòi hỏi sự tinh tế, tính chính xác và tính toán “đường dài”. Không như thể loại tám bi hoặc chín bi, pool thẳng hàng không bắt đầu bằng cú đánh không cần tính toán. Đánh vừa phải, kiểm soát bi tốt là kỹ năng hàng đầu.

Có nhiều cách thỏa thuận luật thi đấu giữa các cơ thủ không ngang tài nhau. Người giỏi phải đánh 5 hoặc 10 trái liên tiếp mới được tính điểm, hoặc trái đầu tiên anh ta phải bằng bi, hoặc chấp điểm. Bạn có thể chơi một mình ở thể loại này, sẽ rất vui khi bạn ghi điểm càng lúc càng tăng.

Chương 9 đã phân tích chùm bi lớn rất phổ biến trong thể loại pool thẳng hàng. Ở chương này, chúng ta đề cập đến cách chơi an toàn, bi chính, cách phá bi chùm, là các kỹ năng mà mọi cơ thủ cần nắm vững.

143. Chơi an toàn trong pool thẳng hàng - 1

Rất nhiều người thua cuộc vì mắc lỗi trong phòng thủ. Thật ra, điều đó có nghĩa là nếu người chơi cố đánh một tình huống bị quá khó, phá chùm bi vô tình tạo điều kiện cho đối phương; hoặc không đủ kiên nhẫn chơi an toàn để chờ cơ hội, cho rằng lối chơi an toàn là nhằm chán, thậm chí còn coi là “không biết chơi” để rồi tạo bi mở cho đối phương có dịp trở tài. Tuy nhiên, chơi an toàn đòi hỏi phải có óc tưởng tượng phong phú, khả năng tập trung cao, sự kiên nhẫn và thần kinh thép, nói tóm lại, kỹ năng phòng thủ là tối quan trọng.

Ở lần đánh đầu tiên như trong Hình, bi chủ và hai bi khác phải chạm băng. Cách tốt nhất để thực hiện là sơn mỏng bi ở góc băng ép-phê bên phải, đưa bi chủ chạm ba băng đến điểm B. Về lý thuyết, bi số 2 chạm nhẹ vào băng ngang và bi số 5 chạm băng dọc đủ mạnh để trở lại chùm bi. Nếu một hoặc hai bi tán khỏi nhóm, người kia phải dời bi ngang vài cm nếu anh ta muốn ghi điểm.

Khi đã vào cuộc, chơi an toàn chỉ được coi là hợp lệ nếu chỉ có một bi chạm băng sau khi bi chủ chạm vào bi nào đó, và đó cũng có thể là bi chủ. Người chơi thứ hai sẽ làm gì nếu có tình huống bi mở? Cách an toàn nhất là nhẹ nhàng đưa bi chủ từ điểm B đến điểm A, phía sau chùm bi. Như vậy sẽ mất đi một điểm, nhưng bù lại khoá được thế bi trước đối thủ đáng gờm, thay vì tạo cơ hội cho anh ta bằng cách đánh mạnh vào chùm bi để đưa một bi đến sát băng. Tất nhiên, đối với người chơi không hay, bạn có thể đánh vào tư mà vẫn thắng.

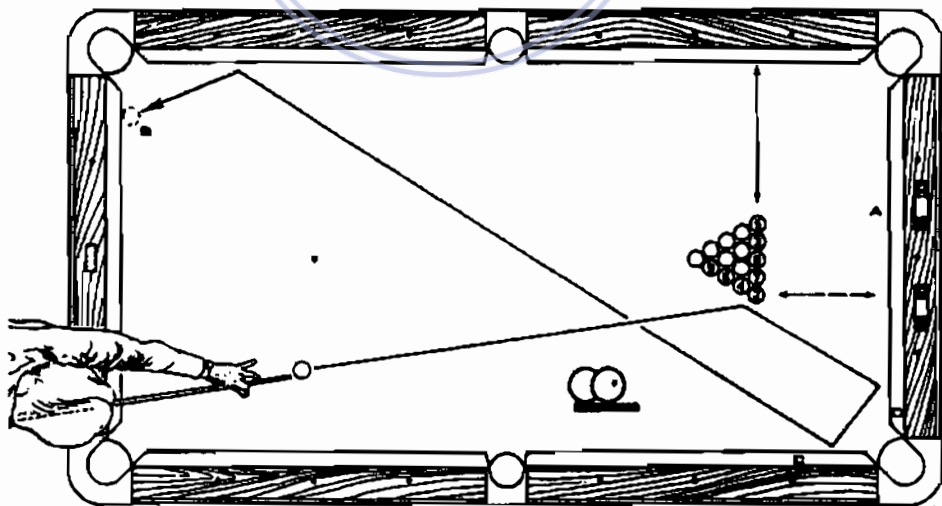

Một cách đánh là đánh từ B đến C. Đánh đúng như vậy, bi chủ sẽ đến điểm D, chạm nhẹ các bi 2, 4, 6 hoặc 9, và trở về B mà không làm các bi xê dịch đáng kể.

Nếu có khoảng trống giữa các bi 5 - 3 - 8 - 7 - 2 và bi chủ ở tại điểm B, bạn dễ dàng sơn mỏng vào mép trái bi số 5 và trở về bằng ngang. Đánh như vậy không có kết quả nếu các bi sát nhau vì bi số 2 sẽ nhảy vào chỗ trống.

144. Chơi an toàn trong pool thẳng hàng - II

Khi không thể đưa bi vào lỗ, bạn cũng có thể đưa đối thủ vào tình huống tương tự. Đánh vào bên phải bi số 8 đủ mạnh để đưa bi số 2 chạy đến bằng ngang. Nhiều bi sẽ tách ra từ bên phải chòm bi, và nếu bi chủ nằm giữa bi số 8 và bi số 7, đối phương của bạn sẽ gặp khó khăn. Bạn đừng làm cho bi số 2 dội bằng và trở lại chòm bi, vì khi đó đối phương chỉ việc sơn mỏng bi số 8 và để bạn ở gần lỗ góc bên trái. Nếu không đánh theo cách đó, anh ta có thể sơn mỏng bi số 7 và để bi chủ tận đầu bàn bên kia với hy vọng bạn sẽ đánh trật vì “đường xa”.

Hoặc anh ta sẽ thử tài của bạn bằng cách đẩy nhẹ cho bi chủ nằm sát bi số 8 và bi số 7. Đánh như thế là không hợp lệ nhưng chỉ có “phạt đền” mới mất điểm. Đừng cố trả đũa một cách mù quáng. Hãy chấp nhận mất một điểm đời bi chủ đi 25 - 50 mm; trò mèo vờn chuột đó không thể kéo dài do phạt đền khi phạm ba lỗi liên tiếp, đồng nghĩa với việc mất cả 17 điểm, do đối phương là người thực hiện trước, anh ta phải chịu trước. Trong các trận đấu quan trọng, nhiều cơ thủ chấp nhận mất điểm để tránh tình huống bi mở cho đối phương.

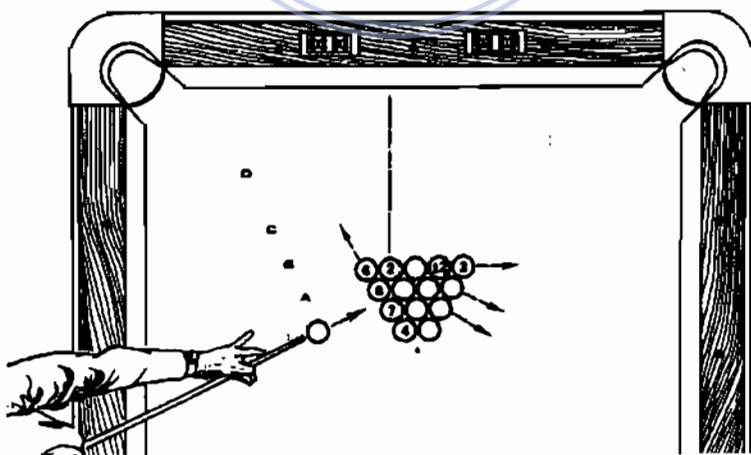

Từ điểm A, đánh vào bên phải bi số 6 đủ mạnh để đưa bi này đến băng ngang. Từ điểm B, đánh nhẹ vào bi số 4 để bi chủ nằm đối diện băng ngang, hoặc đánh thẳng vào bi số 6 và để bi số 3 sát băng. Từ điểm C hoặc điểm D, sơn thật mỏng bi số 4 hoặc đặt ép-phê bên trái đánh vào bi số 3 cho bi này chạm băng dọc và băng ngang, sau đó dừng lại gần điểm tiếp xúc.

145. Chơi an toàn trong pool thẳng hàng - III

Có nhiều cách chơi an toàn từ phía sau chòm bi, có thể làm cho bi tản ra nhưng không để lại tình huống bi dễ. Trong hình, đánh vào bên trái bi số 2, đưa bi số 8 sang băng dọc hoặc đánh bi số 1 và đưa bi số 7 đến băng dọc, không đánh quá mạnh làm cho bi số 5 hoặc bi số 10 nảy ra từ hai băng dọc, đá bi chủ khỏi vị trí an toàn.

Từ điểm C, giả sử không còn bi khác trên bàn, chỉ đơn giản đánh vào bên trái bi số 10 và để bi chủ dừng ở đầu bàn bên kia. Từ điểm D, đánh cho bi số 10 chạy đến điểm E hoặc đánh cho bi số 1 sang băng dọc đến điểm F và trở lại vùng an toàn đằng sau chòm bi.

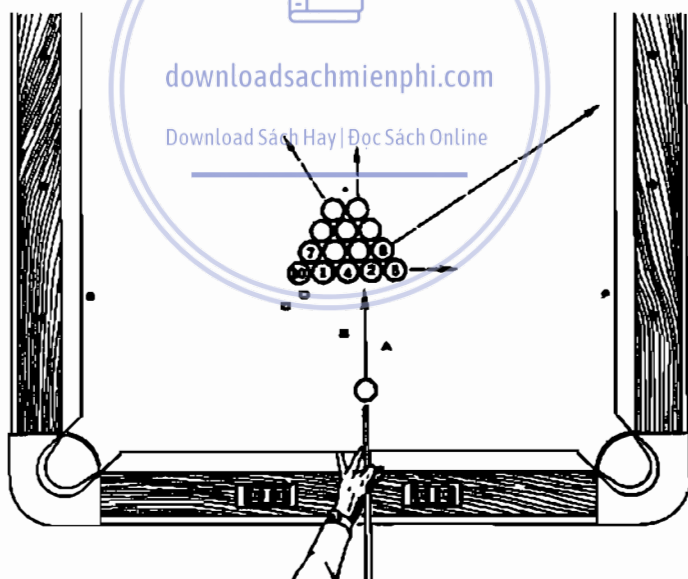

Nói chung, đánh an toàn từ phía sau chòm bi không hay bằng đánh hai bên vì có thể giúp đối phương đảo ngược tình thế bằng cách đánh cho bi đi qua băng dọc. Đánh an toàn từ hai bên chòm bi sẽ làm đối phương khó xoay chuyển tình thế hơn. Tốt nhất là để bi chủ ngay trước chòm bi.

146. Phá chùm bi ở thể loại pool thẳng hàng - I

Sự lựa chọn giữa tốc độ và ép-phê trong phá bi chùm thường phụ thuộc vào góc tiếp xúc và điểm tiếp xúc. Tình huống trong Hình cho thấy, bi chủ đi dọc theo đường thẳng A sẽ chạm vào bên trái bi số 12 và, hoặc đẩy luôn bi ở góc hoặc sẽ vào băng dọc gần điểm E. Sử dụng ép-phê bên phải để cu-lê để nếu chạm băng, bi chủ sẽ nảy ra ở gần điểm F. Trên đường thẳng B, bi chủ sẽ chạm thẳng vào bi số 12 và không rẽ sang trái. Sử dụng cu-lê thẳng, đánh đủ lực để đưa bi đi tới vài cm.

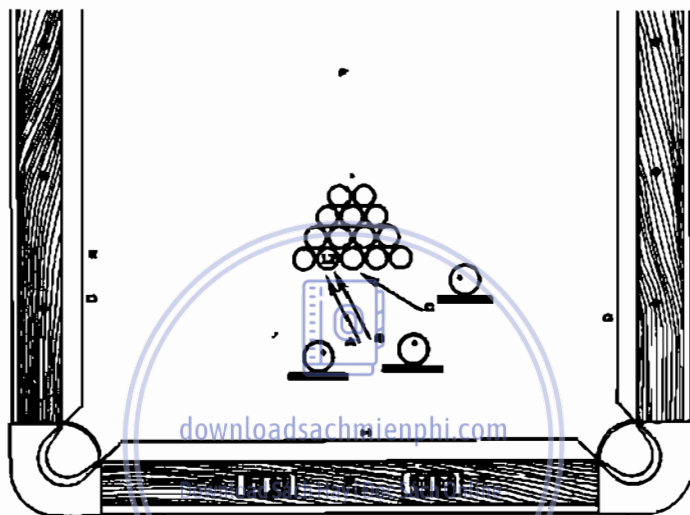

147. Phá bi chùm trong bi thẳng hàng - II

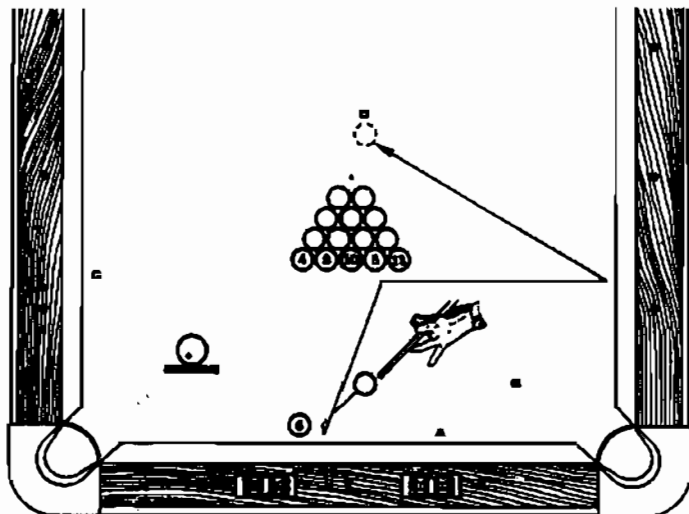

Khi nảy từ băng vào chùm bi, mỗi nguy hiểm là bi chủ có thể nằm gần sát một trong các bi chính và hầu như không rời chỗ được, như bi số 10 trong Hình. Để tránh tình huống này, hãy xử lý các bi ở góc trước, khi bạn có thể, các bi này dễ tản khỏi chùm, và cố gắng tiếp cận chúng theo góc sao cho bi chủ sẽ băng bi ra khỏi chùm bi. Trong Hình, đặt cơ dưới thấp, bên trái sẽ đưa bi chủ chạm bi số 5 và số 13, sau đó chạm băng phải và dội ra ở điểm D. Nếu bi mục tiêu và bi chủ được bắt đầu từ điểm sang bên trái 1 hạt điểm, tại các điểm A và B, lúc đó nên đặt ép-phê bên phải để đưa bi chủ đánh vào bi số 8 và bi số 4 đến điểm C và điểm D.

148. Phá bi chùm trong pool thẳng hàng - III

Bi chủ trên đường C sẽ đánh thẳng vào bi số 5. Đặt cu-lê và đánh tương đối mạnh để đảm bảo bi chủ không bị dính vào cạnh của chùm bi. Trên đường D, bi chủ sẽ sang phải. Để đảm bảo bi chủ không lăn đến đầu bàn bên kia, nên sử dụng ép-phê bên trái để “dẫn” tốc độ khi chạm băng tại các điểm E và F. Mục đích là làm sao cho bi dừng tại điểm G.

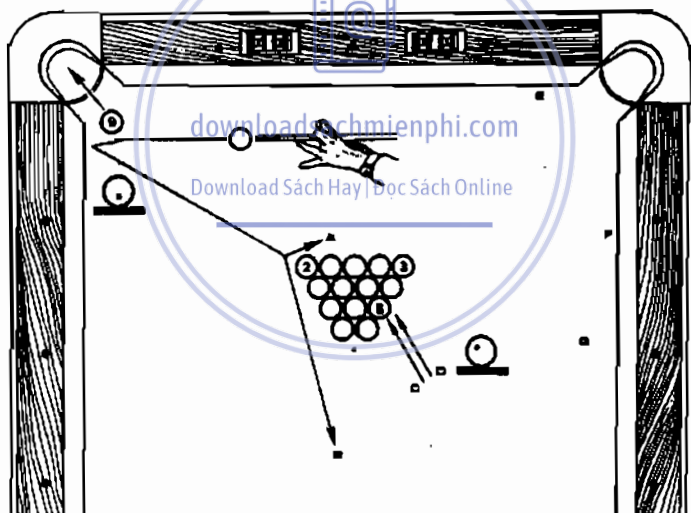

Phá thế bi số 9 hơi mạo hiểm, vẫn còn tranh cãi về vấn đề xử lý tốt nhất cho tình huống này. Có một cách là đánh nhẹ, sơn mỏng băng bi số 2 đến điểm B hoặc cách đó khoảng 25 mm, bạn hãy tin là ít nhất bi số 3 sẽ tách khỏi chùm. Vài cơ thủ đánh tương đối mạnh và thẳng vào bi số 2, mặc dù bi chủ có thể chạm nhẹ dọc theo đường A hoặc lăn đến đầu bàn bên kia theo đường B.

149. Phá bi chòm trong pool thẳng hàng - IV

Khi sơn mỏng cho bi vào lỗ góc từ vị trí này, cố gắng bắt bằng sao cho bi chủ chạm vào bi số 7, sau đó vào băng dọc và nảy ra đến điểm A hoặc cách chừng 30 cm. Đừng đánh bi chủ đi quá xa, nếu không, bạn sẽ bắt lức nhìn bi chủ đi theo đường cong C.

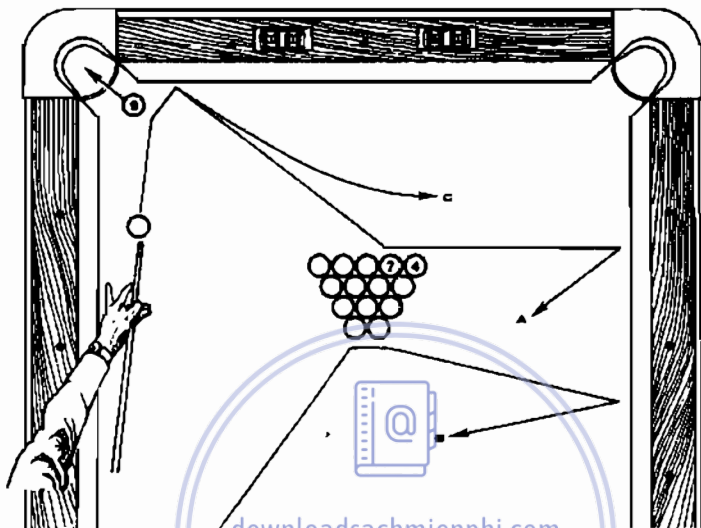

Vị trí tốt nhất để chạm bi ở lỗ biên là giữa hai bi đầu. Bạn hãy sơn mỏng để bi chủ không chạy theo đường B sau khi chạm băng dọc.

150. Phá chòm bi trong pool thẳng hàng - V

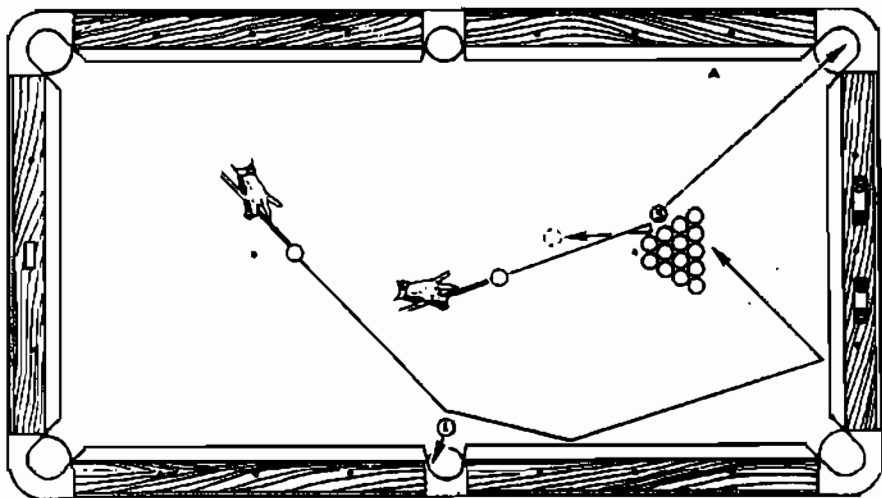

Đừng đánh giá sai lầm rằng bạn có thể đưa bi thoát khỏi chùm bi bằng cách đê-trô. Từ vị trí đã cho, nếu cu-lê, bi chủ đi luôn vào lỗ cùng với bi số 5 hoặc dội hai băng đến bên trái bàn. Trong trường hợp này, đê-trô là cách tốt nhất. Nếu bi chủ có thể đi ngược trở về như hình vẽ, chắc chắn sẽ có một bi được đưa vào lỗ góc dưới bên phải.

Bi chủ ở bên trái có thể đưa bi số 1 vào lỗ rồi đi đến chùm bi, nhưng không cần đánh quá mạnh, có thể chạm mạnh vào bi chủ bằng cách đánh hai băng như trong Hình. Đánh vào góc xa của tam giác, sơn mỏng băng bi vào điểm A rồi dội trở ra đến khu vực quanh hình tròn nét đứt.

151. Bi chính và bi kết

Đánh một loạt nhiều điểm phụ thuộc vào khả năng phá chùm 15 bi sau khi 14 bi đầu tiên đã vào lỗ. Một khi đã phá được bi chùm, ý tưởng bây giờ là phải chọn 1 hoặc 2 bi làm bi kết thúc hoặc bi chính đối với các bi khác. Cố gắng không để các bi này ở vị trí thuận lợi trong khi ghi điểm đối với các bi khác (đưa các bi khác vào lỗ).

Ở tình huống trong Hình, bi số 4 là bi kết lý tưởng, giả sử bi chủ có thể được đặt bên ngoài vùng định vị đã cho, từ vùng này có thể dễ dàng ngắm để đưa bi số 1 vào lỗ, vì vậy bi số 4 là bi chính. Trình tự đánh như sau. Đưa bi số 2 vào lỗ góc, đê-trô thẳng cho bi chủ lùi về khoảng 20 cm; đưa bi số 6 vào lỗ góc, bi chủ nẩy ra đi qua bi số 4 vài chục cm; đưa bi số 3 vào lỗ giữa băng dọc, bi chủ chạy theo bi số 3 chừng 20 cm; đưa bi số 7 vào lỗ góc, trò sao cho bi chủ đứng yên (trô đứng); đưa bi số 1 vào lỗ giữa băng dọc, bi chủ nẩy nhẹ vào vùng định vị.

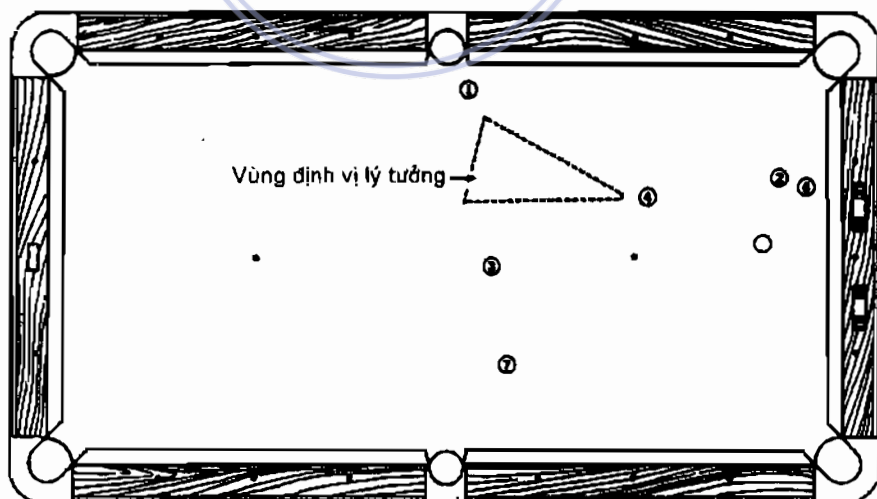

Nếu sau khi đưa bi số 6 vào lỗ, vị trí của bi chủ so với bi số 3 không tốt, cứ để bi này làm bi chính, đưa bi số 1 và bi số 7 vào lỗ trước. Một số người rơi vào thế bí vì cứ bám theo kế hoạch ban đầu.

152. Bi kết và bi chính

Tình huống trên bàn chỉ còn lại 5 bi. Có thể chọn bi số 7 làm bi kết tính từ một trong hai vùng định vị đã cho. Bạn sẽ đánh theo thứ tự nào? Đầu là bi chính? Hãy quyết định trước khi đọc phần giải thích.

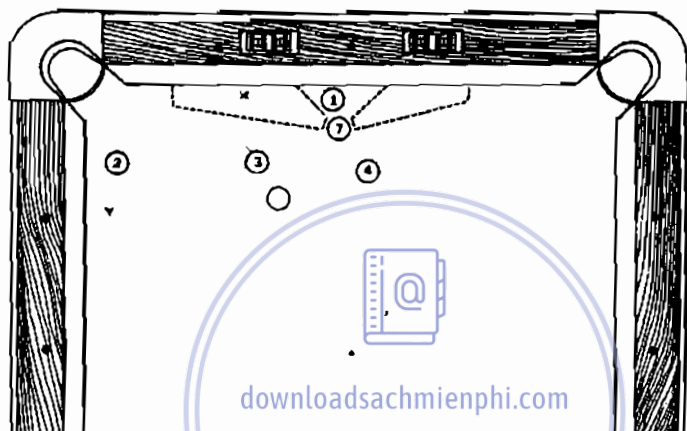

Cu-lê đứng đối với bi số 4. Cu-lê đối với bi số 3, đưa bi chủ đến điểm Y, cu-lê đưa bi số 2 vào lỗ. Bi chủ dừng ở điểm X. Bây giờ, hoặc đề-trô hoặc cu-lê để đưa bi số 1 vào lỗ, đánh cách nào để nhất là tùy bạn.

153. Cách “tạo” bi kết

Đôi khi có thể biến một bi có vẻ vô dụng thành bi kết bằng cách đưa bi đó đến vị trí mới. Ở bên phải, có thể đưa bi đen đến điểm A khi đưa bi số 6 vào lỗ. Đề-trô nhẹ sẽ đưa bi chủ đến điểm B. Bây giờ, có thể đưa bi số 10 vào lỗ giữa băng dọc; và bằng cách cho bi chủ lăn đến điểm C, bạn tạo được trái bi kết hoàn hảo. Điều này được gọi là “chiến thuật tạo bi kết”.

Bí quyết định vị ở tình huống bên trái liên quan đến việc sử dụng ép-phê vốn rất hữu dụng trong nhiều cách đánh. Sơn mỏng cho bi số 6 vào lỗ góc và đưa bi chủ chạm băng dọc. Bi chủ sẽ chạm vào bi đen, sau đó chạm hai băng rồi dừng hẳn, nếu đánh đủ lực, bi chủ sẽ đến điểm E hoặc gần đó. Bi đen sẽ lăn đến điểm D. Từ điểm E, bạn có thể dễ dàng đưa bi số 4 vào lỗ và đề-trô cho bi chủ về gần điểm F, vừa đủ để đánh nốt bi đen.

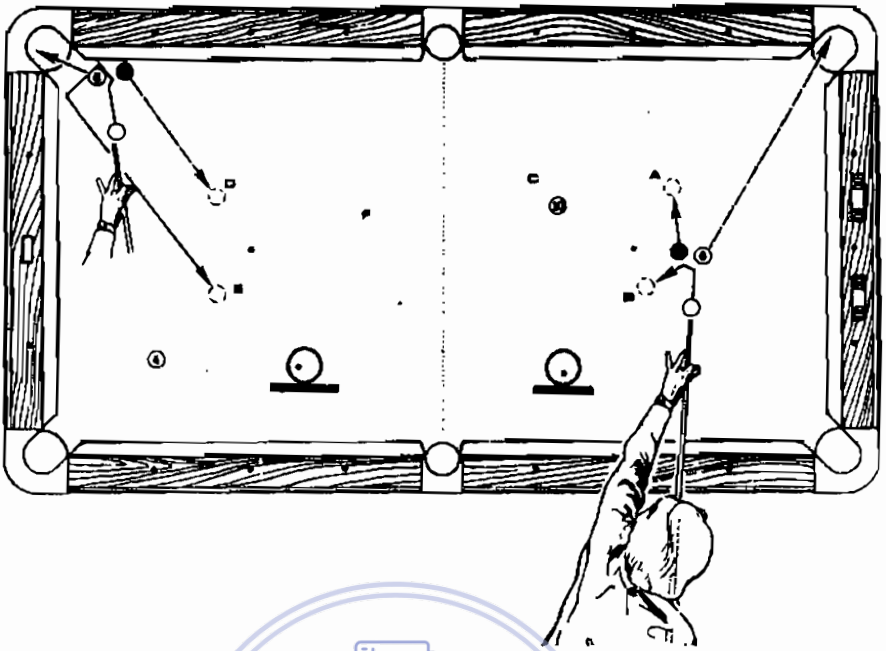

downloadsachmienphi.com

Download Sách Hay | Đọc Sách Online

Chương 14

Những thế bi được yêu thích

Thư giãn với bi thể

Thật không hay lắm nếu bạn chăm chú luyện tập chỉ với mục đích làm cho người khác thấy buồn khi bạn luôn đánh bại họ. Đôi khi cũng cần quên đi sự cạnh tranh căng thẳng và mọi luật lệ để thư giãn với bi thể. Những thế bi được chọn lọc trong sách này gồm cả cũ và mới, không đòi hỏi khả năng đặc biệt, nhằm tạo sự thoải mái và yêu đời cho những người luyện tập quá nghiêm túc.

154. Cách đánh khó dân với hình tam giác

Đặt bi số 1, một hình tam giác, và bi chủ lên bàn như tình huống 1 bên trái, và đổ một người bạn đưa bi chủ vào lỗ. Thoạt nhìn như không thể làm được, nhưng thật ra rất dễ. Đơn giản chỉ cần đánh thẳng về phía trước buộc hình tam giác ngang mặt bàn cho đến khi đỉnh của nó đi vào lỗ giữa băng dọc (đường nét đứt). Bi số 1 bị kéo về phía trước cho đến khi lọt vào lỗ. Tình huống này được Hood thực hiện từ năm 1908.

Vào thập niên 1970 và có thể sớm hơn, ai đó đã nghĩ ra cách thêm vào vài bi nữa, như ở tình huống 2, đề-trô bi chủ sẽ đưa nó trở về đẩy bi số 3 vào lỗ.

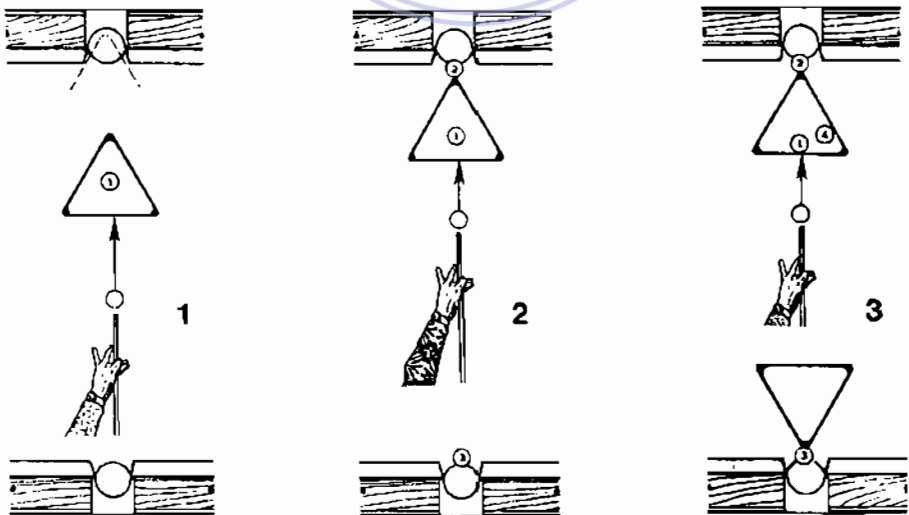

Vào ngày Chủ nhật lễ Phục Sinh năm 1977, Ward Scott ở Houston, Texas đã nghĩ ra tình huống cần đưa cả bốn bi vào lỗ.

155. Đánh theo hình máy bay

Đây là cách đánh do Eric Dubois ở Toulouse - Pháp, nghĩ ra. Vấn đề là làm sao chỉ đưa bốn bi đen vào lỗ. Điều này không thể thực hiện được nếu không kê bi đen ở phía trước bên trái trên một cục phấn. Khi bi số 5 chạm vào bi này, bi đen cuối cùng sẽ nhảy qua bi số 6 và vào lỗ, có thể lúc đó nó đang còn bay. Bạn phải tập đánh nhiều lần để xác định lực đánh thích hợp.

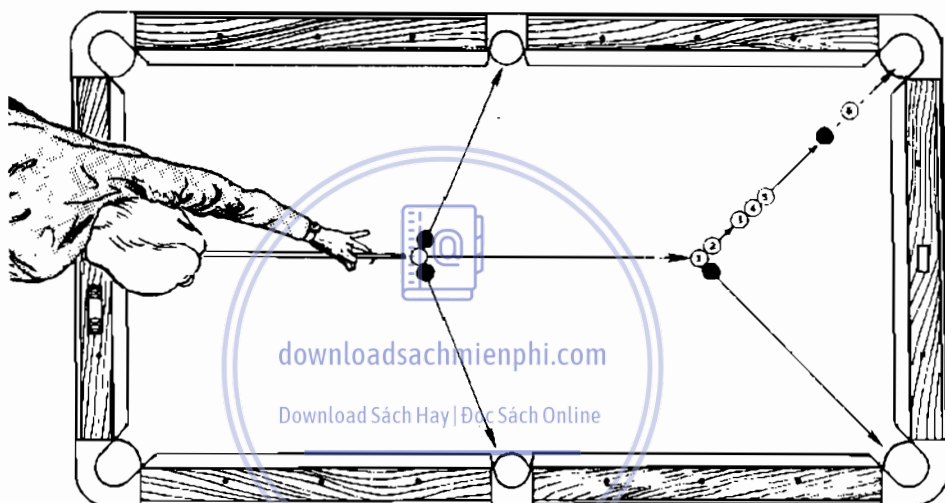

Khi sắp xếp bi, nên đặt cơ để chỉnh các bi 1, 2, 3, 4, 5, bi đen và bi số 6 thẳng hàng. Ba bi nằm sát nhau để bảo đảm bi số 5 không lệch khỏi hàng và chạy thẳng vào bi đen. Khoảng trống trên đường thẳng giữa các bi tạo ra phản ứng ngạt ngừng gây hồi hộp.

156. Tình huống “đoán điểm dừng các bi” của John Delaveau

Đặt bi số 1 tại điểm góc, bi chủ đặt tại điểm đầu và ba bi khác ở các vị trí như trong Hình. Đường nét đứt chỉ cách nối các bi số 3 - 4 và 1 - 3. Chùm 2 - 3 hướng thẳng vào tâm lỗ góc. Đánh mạnh vào bi số 2 sẽ đưa tất cả các bi vào lỗ, mặc dù việc băng bi số 4 không chắc chắn lắm.

Delaveau hay đặt tình huống này để thách đố. Bốn bi sẽ đi về đâu. Vì một số lý do, khán giả hiếm khi đoán được đường đi của bi số 3.

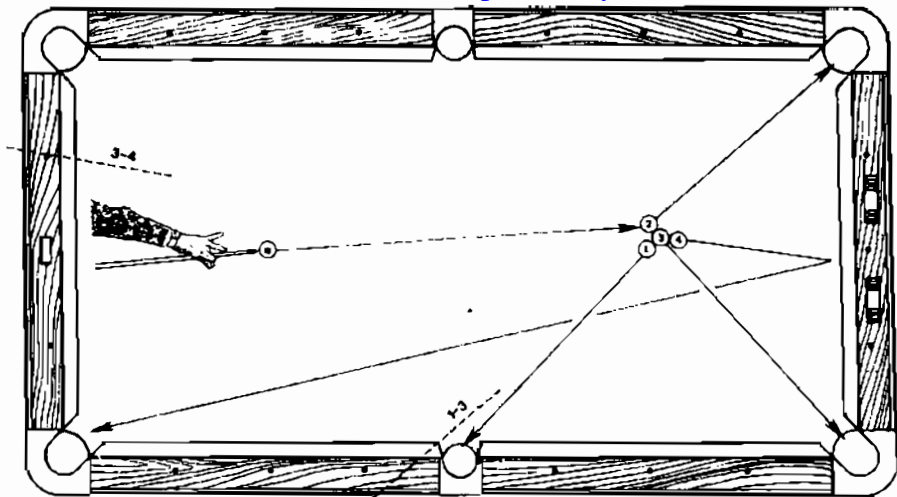

157. Cách bãng bi quanh bàn của Ivor Bransford

Nếu tình huống không quá khó, đôi khi bạn có thể trở tài bằng cách bắt đầu với bi chủ đặt trên thành bãng. (Nếu bi chủ không đứng yên, có thể dùng viên phấn để chặn lại).

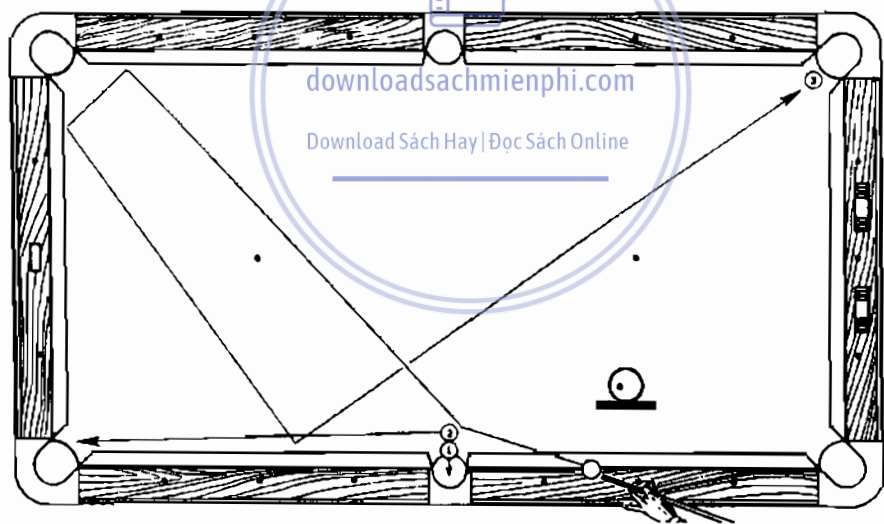

Trên Hình là cách đánh do Ivor Bransford đưa ra năm 1980. Bạn có thể sắp xếp tình huống một cách nhanh chóng và chỉ tốn phân nửa thời gian thậm chí ở bàn bi mà bạn chưa hề gặp. Đây là một trong các thế bi mà những cơ thủ chuyên biểu diễn rất thích vì nó dễ hơn về bề ngoài rất nhiều. Hãy đánh với lực thật mạnh.

158. Cách đánh băng bi lập lại

Rick Wight đã sử dụng chủ đề băng bi cũ và thêm vài chi tiết hoàn toàn mới. Trong một chương trình biểu diễn, thế bi này có thể là một trong những pha mà khán giả sẽ nhớ mãi. Bạn cần một bàn đủ rộng để đặt ba cây cơ và một tam giác như hình vẽ. Tạo vết lõm trên đỉnh tam giác, đủ rộng để giữ một bi.

Sắp xếp cơ theo vị trí băng bi quen thuộc, đặt tam giác thẳng đứng và tạo thẳng băng cho bi số 9 trên đỉnh tam giác. Chú ý đặt cho tam giác thật thẳng. Bạn có thể bắt đầu bằng nhiều cách; có thể đánh thọc cơ xuyên qua tam giác như trong Hình.

Nếu đánh đúng kỹ thuật, kết quả sẽ như thế này: Đánh bi chủ với ép-phê vọt đánh ba băng rồi bi chủ leo lên thân cơ làm thay đổi góc quanh miệng lỗ, lăn ngược lại trên thân cặp cơ kia và chạm vào cạnh của tam giác, đẩy tam giác sang trái một chút. Bi số 9 bị tác động bật khỏi đỉnh tam giác, lăn xuống cạnh của tam giác, và nên thực hành cho thật nhuần nhuyễn. Nếu tam giác được đặt ngay vị trí khởi đầu, bi số 9 sẽ đi vào lỗ giữa băng dọc. Thật là một thế bi lý thú!

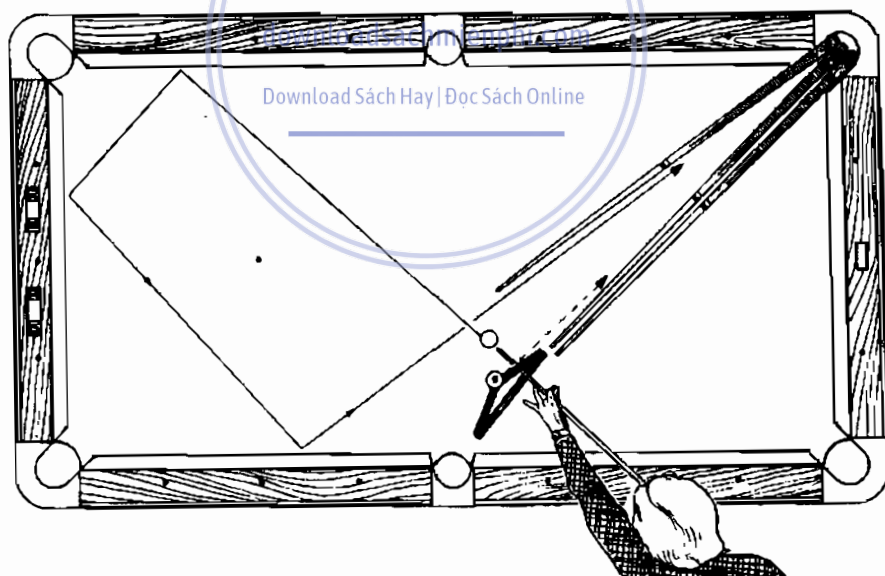

Nếu bi số 9 thiếu lực để leo cơ. Rick gợi ý nên dùng hộp diêm kê góc phải của tam giác cao lên; với độ dốc như vậy, lực chạy của bi chủ chỉ giảm chút ít do ma sát với mặt bàn.

159. Cách đánh của Charlie Webster và một cách đánh khác

Đây là hai cách đánh mà nhiều người ưa thích, một khá nổi tiếng, và cách kia ít được biết đến. Hãy quan sát các bi ở góc trái bên dưới. Có thể đưa tất cả các bi vào lỗ một lần không? Charlie Webster đã tìm ra cách đánh thể loại một lỗ mà ông cần phải đưa một bi vào lỗ góc trái bên trên để giành chiến thắng. Trong lúc cố gắng đánh như hình minh họa, hãy ngắm vào cặp bi 1 - 3 trực tiếp vào lỗ giữa băng dọc đối diện. Đặt cơ hơi chếch về bên trái bi chủ và đánh vào nửa bên trái của bi số 3 sao cho cặp bi 1 - 3 đi như hình minh họa.

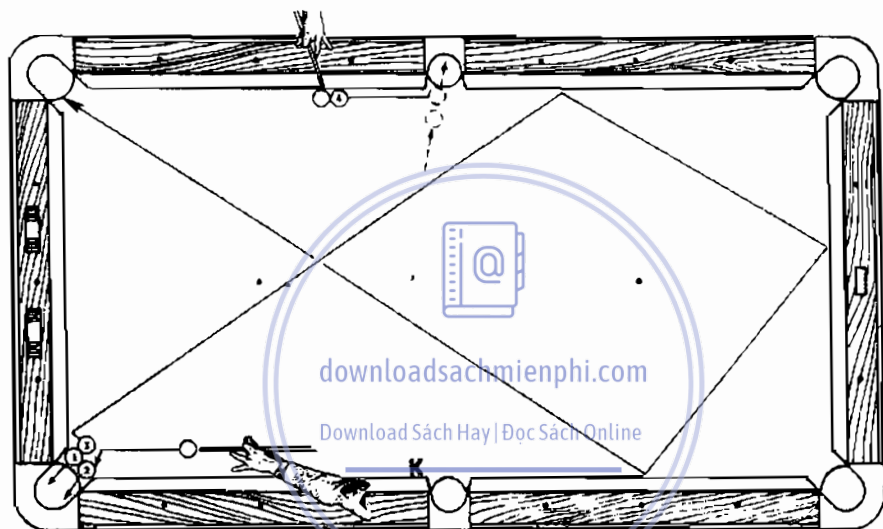

Tình huống trên là tình huống băng bi được yêu thích từ lúc Joe Hood đưa vào sách của ông năm 1908, bi chủ và bi số 4, cách cạnh lỗ giữa băng dọc khoảng 25 - 50 cm, đủ để đặt ép-phê bên trái đưa nó về băng dọc vào lỗ.

160. Đánh đôn ba băng

Paul Gerni đã nghĩ ra cách đánh ba băng từ giữa bàn để kết thúc ván bi thể loại pool 8-bi một cách ngoạn mục. Bi số 5 ở ngay điểm trung tâm và bi số 8 cản trước lỗ giữa băng dọc. Phải đánh như thế nào đây? Có lẽ cách lựa chọn duy nhất là băng bi ở góc nhưng khá khó khăn. Không sao! Bạn có thể làm cho người xem ngạc nhiên bằng cách đánh ba băng "đưa em sang ngang"! Đặt hết ép-phê bên trái và cứ thế mà đánh.

Đây cũng là một ví dụ để thấy băng bi không phải là các bài tập đơn giản trong hình học phẳng.

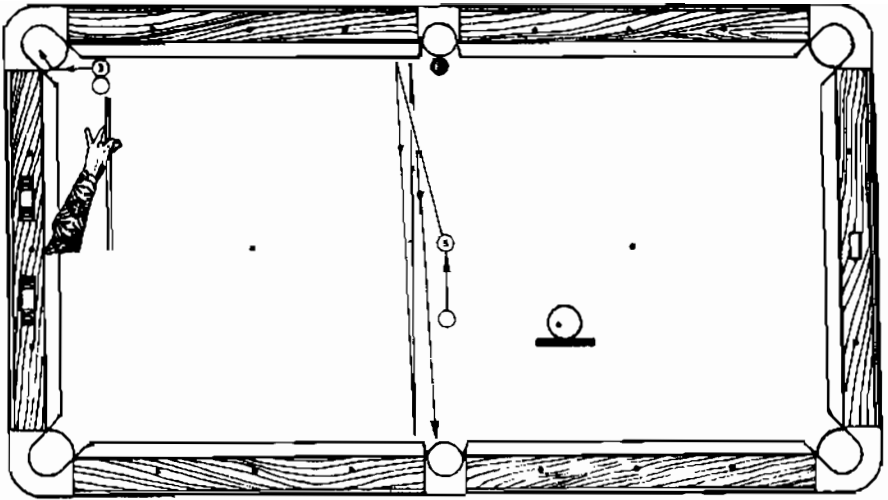

Tình huống bên trái là cách đánh tương đối dễ thực hiện. Bạn có thể đưa bi số 3 xoay vào lỗ bằng cách đặt đầu cơ hết cỡ sang mép phải bi chủ và đẩy tới chứ không phải đánh.

161. Hai tình huống cu-lê

Bạn không chỉ có thể đánh bằng đối với bi nằm ở vị trí trung tâm mà còn có thể đánh hai băng nếu phán đoán đúng hướng và đúng cách. Đây là tình huống thường xảy ra trong thi đấu. Bây giờ đến lượt bạn trong trận đấu thể loại tám-bi và bi số 5 là bi cuối cùng của bạn. Bi số 8 cản không cho phép đánh thẳng, và bi số 10 lại cản cách đánh 3 băng. Vì vậy bạn đánh hai băng như trong Hình.

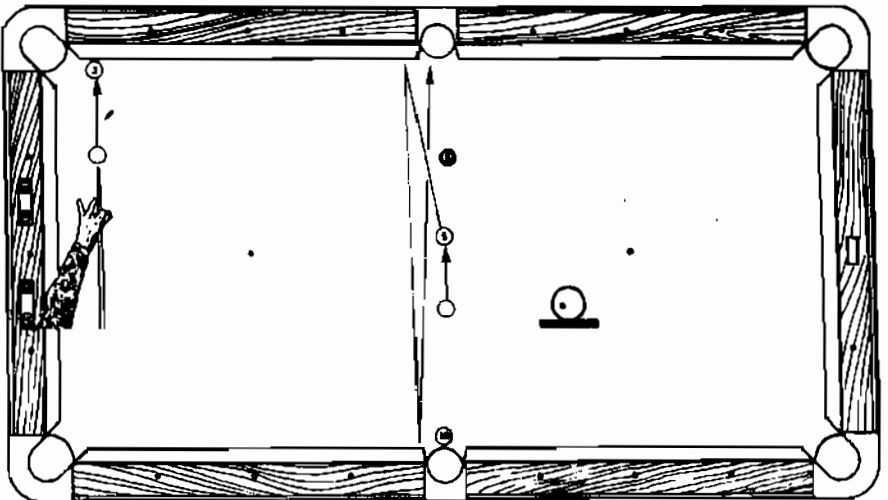

Ở phía trên, bên trái, bi số 3 nằm sát băng. Vậy có thể băng bi đưa nó vào lỗ góc bên trái ở dưới được không? Câu trả lời là được, nếu bạn sử dụng banh nỉ dùng để chơi tennis thay bi. Làm như thế thật khô hài.

162. Hai cách đánh kiểu Thụy Sĩ

Sáu bi nằm sát băng và sát nhau như phần phía trên, bên phải Hình. Bi số 7 nằm ngay miệng lỗ. Đưa bi chủ cho một người bạn và bảo anh ta có thể đặt bi ở vị trí bất kỳ trên bàn. Vấn đề là làm sao chạm vào tất cả các bi đồng thời đưa bi số 7 vào lỗ. Cách duy nhất là đặt bi ngay đầu hàng và nằm trên băng, tựa vào bi số 1. Đánh sao cho bi chủ lăn trên băng vừa đủ để chạm vào tất cả các bi trong hàng trước khi rơi xuống bàn để đưa bi số 7 vào lỗ.

Ở tình huống bên dưới, bi số 8 nằm sát băng và chỉ cách lỗ giữa băng dọc chừng 10 mm và bi chủ nằm sát bi số 8. Hai bi gần như vuông góc. Bạn có thể băng bi đưa bi số 8 vào lỗ giữa băng dọc. Đánh cho bi chủ chạy song song băng dọc như vậy sẽ làm bi số 8 nảy khoảng 25 mm. Nếu “thần bi pool” mỉm cười, trên đường trở về bi chủ sẽ đẩy bi số 8 vào lỗ giữa băng dọc. Bạn cần để thêm một chút ép-phê bên trái.

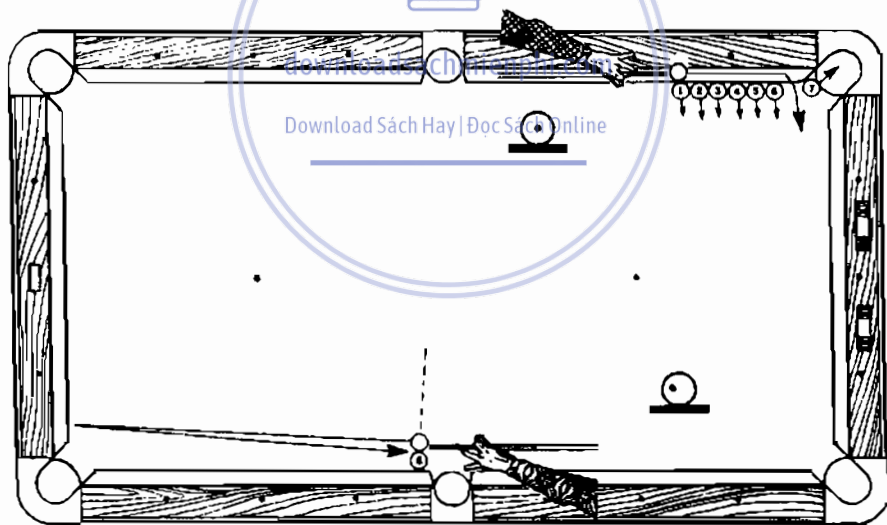

Hai cách đánh trên do Sebastien Pauchon ở Vevey - Thụy Sĩ đề xuất.

163. Đánh hai băng cân bằng

Đây là cách đánh cân bằng với khung tam giác đặt trên các bi 1, 2 và 3 (xem Hình). Hãy chú ý cách đặt bi số 1. Bạn đặt bi số 5 tại một đỉnh

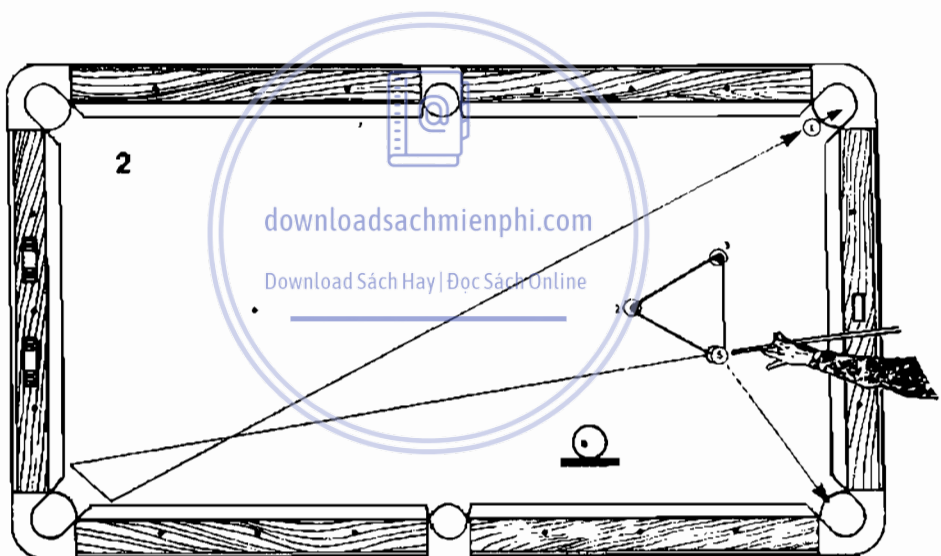
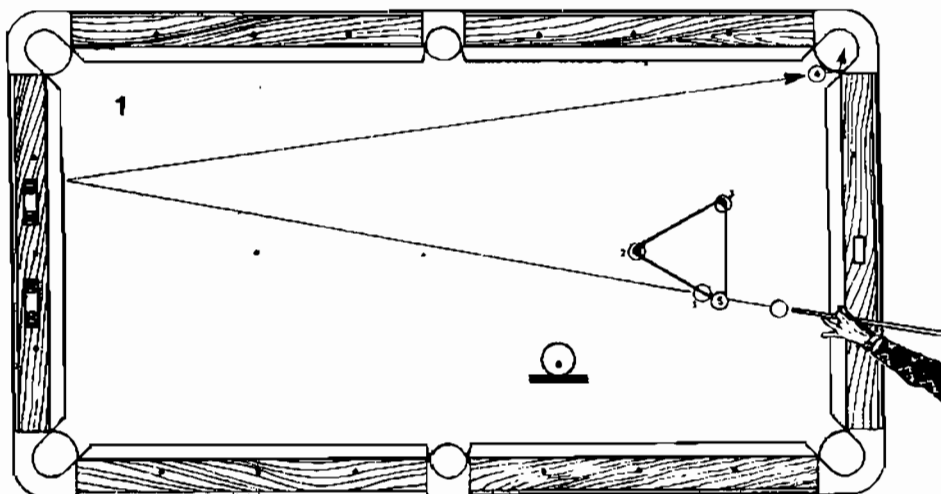

của tam giác (cố gắng đặt bi ngay chỗ lõm cho bi đứng vững). Sử dụng cách đánh dừng cơ ngay bi khi tiếp xúc, băng cho bi số 1 lần nhẹ đến bi số 4. Nếu đánh đúng cách, bi chủ sẽ thay vào vị trí bi số 1 và tam giác không đổ. Bây giờ, hãy đặt ép-phê bên trái, đánh bi chủ qua hai băng để đưa bi số 1 vào lỗ (hình dưới). Phải rút cơ lại thật nhanh, tránh làm đổ khung tam giác và quan sát cách bi số 5 lần vào lỗ. Đó là “tuyệt chiêu” của Sebastien.

Chương 15

Luật chơi của vài thể loại pool phổ biến

Pool thẳng

Pool thẳng, còn gọi là pool giá, và là thể loại 14.1, liên tục ghi điểm (liên tục đưa bi vào lỗ), là một trong ba thể loại dùng để đánh giá kỹ năng ở trình độ cao nhất; hai thể loại khác là 9 bi và một lỗ. Thể loại 8 bi không đủ khó để kiểm tra trình độ.

Pool thẳng là môn chơi bằng cách hô to bi sẽ được đánh. Để ghi điểm, bạn phải nêu tên / số bi sẽ đưa vào lỗ trước và không cần nói cách đánh hoặc đường đi của bi vào lỗ, như vậy chỉ cần đếm nhỏ. Tuy nhiên, trừ những giải đấu, các cơ thủ thường không bị buộc phải nói gì trừ khi ý định của họ không rõ ràng.

Số trên các bi chỉ để tiện lợi nhằm nêu lên khi đánh. Khi đưa bi đã nêu số trước vào lỗ, được tính một điểm; và người thắng cuộc là người đạt tổng số điểm đã thống nhất trước với người kia. Nếu đã đưa được bi đã gọi tên vào lỗ, sau đó các bi khác cũng vào lỗ trong cùng lần đánh cũng được tính mỗi bi một điểm. Các cơ thủ chỉ ngưng đánh khi họ trật mục tiêu, khi phạm lỗi hoặc khi đã thắng cuộc.

Khi bắt đầu, 15 bi được đặt sát nhau tại điểm góc và bi chủ nằm ở phía sau điểm khởi đầu. Người chơi mở đường phải đánh sao cho bi chủ và hai bi khác chạm băng. Không thực hiện được như vậy sẽ bị trừ hai điểm, tức là điểm của người đó là (- 2). Người chơi thứ hai sau đó có thể chọn đánh tiếp hoặc bắt đầu lại, áp dụng hình thức phạt những hạn chế như ban đầu.

Sau khi phá bi, phạm lỗi sẽ bị trừ một điểm. Phạm lỗi ba lần liên tiếp phạt trừ 15 điểm nữa. Lỗi được tính khi người chơi chạm tay vào bi, cơ chạm bi hoặc phần áo chạm bi, làm bi văng khỏi bàn, đánh khi bi còn

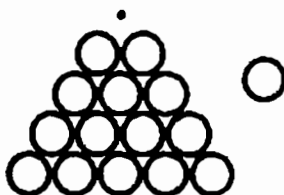

chuyển động hoặc đang xoay, và đánh trong tư thế chân không chạm đất (ít nhất phải có một chân chạm đất. Ở mỗi lần đánh bạn phải đưa một bi chạm băng, đưa một bi vào lỗ, hoặc làm cho bi chủ chạm băng sau khi đánh vào một bi nào đó; nếu không sẽ bị tính một lỗi.

Khi chỉ còn có một bi mục tiêu trên bàn, các bi còn lại nằm sát nhau tại điểm góc đang trống, như trong các hình minh họa ở thể loại 9 bi. Người chơi đã đưa được 14 bi vào lỗ tiếp tục đánh cho đến khi đánh trật; vì hầu như anh ta lại tiếp tục chơi nếu như anh ta không đưa được bi số 15 vào lỗ và phá được chùm bi nằm sát nhau cùng một lúc.

Nếu bi thứ 15 bị bi 14 kia đang nằm sát nhau cản - 14 bi đang ở điểm góc. Nếu bi chủ bị các bi nằm sát nhau cản, người chơi có thể cầm bi chủ lên đặt phía sau đường khởi đầu. Nếu cả hai đều bị cản, cần đặt 15 bi vào hình tam giác và đặt bi chủ ở phía sau đường khởi đầu. Nếu bi chủ ở sát bi chùm và bi số 15 ở phía sau đường khởi đầu, bi chủ được đặt tại điểm đầu trừ khi bi 15 đã ở đó, trong trường hợp này, bạn đặt bi chủ ở điểm giữa bàn.

Người chơi có thể chọn cách chơi an toàn, trong trường hợp đó, anh ta phải đưa một bi nào đó chạm băng hoặc làm cho bi chủ chạm băng sau khi đã chạm vào một bi khác. Sẽ bị coi là phạm luật nếu đánh vào một băng nếu sát băng trừ khi đưa được bi đó vào lỗ, đánh vào một bi để đưa bi đó sang băng khác, hoặc bi chủ chạm băng sau khi đánh vào một bi khác. Nếu bi nằm cách băng một thân bi, chỉ có thể chơi an toàn khi ở lần đánh thứ ba sẽ được tính như trường hợp bi nằm sát băng.

Nếu bi được nêu số vắng khỏi bàn, thì điều đó được coi là đánh trật chứ không tính lỗi. Bi đó được đặt tại điểm góc hoặc không cần điểm này càng tốt, dọc theo đường thẳng chạy từ điểm góc đến tâm của băng ngang. Nếu bi được nêu số vào lỗ và bi khác vắng khỏi bàn, bi bị vắng được đặt vào điểm góc và người chơi tiếp tục lượt chơi của mình.

Chơi an toàn được coi là hợp lệ đối với bi nằm sát bi chủ bằng cách coi như các bi không sát nhau.

Trong việc quyết định bi nằm bên này hoặc bên kia đường khởi đầu, chỉ nên xem xét điểm bi đó tiếp xúc mặt bàn.

Bi từ lỗ nảy ngược ra không được tính đã vào lỗ (không tính điểm).

Thể loại pool thẳng hàng

Giống như cách chơi Pool thẳng trừ thời điểm và cách thức trở lại cuộc chơi của các bi đã vào lỗ. Ở pool thẳng hàng, bạn đưa bi đã vào lỗ trở lại cuộc chơi khi có người đánh trật. Do đó, người đến lượt đánh luôn

bắt đầu với 15 bi. Các bi đưa trở lại được xếp thẳng hàng sau điểm gốc, với những khoảng trống càng nhỏ càng tốt để tránh các bi đang cản. Nếu cần, đường này được tiếp tục ngay trước điểm gốc. Nếu người chơi đưa 15 bi vào lỗ liền một mạch, anh ta có thể sắp xếp lại và đánh tiếp.

Tấn công bình đẳng

Một “đị bản” của bi thẳng hàng là tấn công bình đẳng do Jerry Briesath đăng ký bản quyền năm 1976. Ở thể loại này hai nhược điểm của Pool thẳng được khắc phục: hai bên cứ thay nhau chơi an toàn, chạy bi một cách nhằm chán để tránh khả năng thua cuộc và hầu như không ghi được điểm. Các giải đấu cho thể loại tấn công bình đẳng thường được tổ chức để các cơ thủ tranh huy chương thay vì tranh thắng thua bình thường.

Luật chơi chung của Pool thẳng được áp dụng cho thể loại này. Mỗi người chơi có 10 lượt đánh và cứ đánh cho tới khi phạm lỗi, đánh trật, chạm vào bi hoặc đi liền một mạch được 20 điểm. Do đó, số điểm tối đa có thể đạt được là 200. Để bắt đầu lượt đánh, người chơi phá chùm bi gồm 15 bi làm cho bi tán ra càng nhiều càng tốt. Ở cú phá bi chùm, lỗi phạm bi sẽ không được tính và bất kỳ bi nào vào lỗ sẽ được đặt lại vị trí cũ. Người chơi đặt bi chủ ở phía sau đường khởi đầu để bắt đầu đánh cho dù anh ta có chạm hay không.

Số điểm được ghi trên mẫu giấy gồm 10 ô, giống như trong môn Bowling, mỗi ô chỉ có một chỗ trống để ghi mỗi lượt cùng với số điểm cộng dồn sau mỗi lần đánh. Yếu tố hấp dẫn của môn này là cho phép tập đánh một mình và cho những ai muốn theo dõi sự tiến bộ của mình. Trong giải đấu, mọi cơ thủ đều tiến lên; với bảng báo kết quả lớn, khán giả có thể thích thú với vị trí sét sao giữa các cơ thủ.

Đây là thể loại mà những người chơi không cùng đẳng cấp có thể chơi với nhau một cách dễ dàng và có thể dễ dàng cản trở bước tiến của người kia. Người chơi có đẳng cấp cao hơn có thể chơi ít lượt hơn hoặc hạn chế số điểm tối đa có thể ghi được ở mỗi lượt đánh. Người chơi kém hơn có thể được phép đánh trật nhiều lần ở mỗi lượt hoặc có quyền đặt bi chủ ở bất kỳ điểm nào sau khi phá bi chùm.

(Có một gợi ý cho các huấn luyện viên pool như sau: Nên để cho những người mới tập chơi nghĩ trước sự việc và lập kế hoạch cho các tình huống theo tuần tự đánh. Để làm được như vậy, hãy thả bi chạy tự do khắp bàn và yêu cầu họ tìm điểm đặt bi chủ sao cho có thể ghi được ba điểm liền ở các tình huống dễ.)

Do tấn công bình đẳng là thể loại tương đối mới, người ta đang cố gắng hoàn chỉnh luật chơi. Có thể qui định cho ghi thêm nhiều điểm ở một lượt đánh thay vì chỉ có vài điểm. Có thể ghi điểm như trong môn Bowling, mỗi lượt đi có thể ghi tới đa 10 điểm (hoặc số điểm mà hai bên thống nhất) được tính như là điểm dự trữ (để cộng với lần sau) và 20 điểm được tính luôn vào phiếu điểm để hạn chế số bi chùng, cố gắng để cho mọi người chơi tiếp tục đánh cho đến khi anh ta đưa được 20 bi vào lỗ, nhớ ghi lại những lần đánh trật. Người chơi nào đánh trật ít nhất khi đạt đến số điểm đã thống nhất là người thắng cuộc.

Thể loại chín bi

Những người có máu đỏ đen thường thích thể loại này vì tiền cứ liên tục đổi chủ và khán giả thích thú vì những người chơi phải thường xuyên cố gắng thực hiện những cú đánh ngoạn mục.



Chỉ có chín bi mang các số từ 1 đến 9 được sử dụng và chúng được sắp sát nhau theo hình thoi (kim cương), bi số 1 ở đỉnh và bi số 9 ở giữa. Muốn phá chùng bi phải đánh bi số 1 trước. Phải đánh theo tuần tự số đếm của các bi. Người nào đưa được bi số 9 vào lỗ hợp lệ sẽ là người thắng cuộc, do đó cuộc chơi có thể kết thúc ngay từ cú phá bi, khi vừa đánh được một vài bi hoặc đưa được bi số 9 vào lỗ. Theo luật mới, các bi không được đặt lại vị trí cũ, trừ bi số 9.

Hiện nay, đa số đều chơi theo luật bi số 9 là bi có thể kết thúc ván đấu vào bất kỳ lúc nào. Nếu một người chơi phá bi chùng, đưa bi vào lỗ và rơi vào thế bị cản, anh ta không đưa được bi vào lỗ và để đối phương rơi vào thế bí, người chơi đó có thể công bố thực hiện khởi động lại: bi chủ được lăn vào vị trí để đưa bi có số nhỏ nhất trên bàn vào lỗ. Người kia có thể chấp nhận vị trí đó hoặc buộc người nọ phải đánh lại. Chỉ sau vài cú phá bi mới được thực hiện cú đánh kết thúc ván (đưa bi số 9 vào lỗ). Cú đánh này chỉ coi là hợp lệ khi người đánh công bố ý định thực hiện.

Luật đặt bi vào điểm bất kỳ trên bàn hầu như đã thay thế cách đặt bi phía sau đường khởi đầu đối với những cú đánh phạt. Phạt đền là cách hay, vì tạo cơ hội để chơi an toàn một cách tinh tế, đáng được xem xét.

Thể loại một lỗ

Những người chơi nhiều kinh nghiệm có thể dễ dàng chiến thắng ở thể loại một lỗ mà không cần những cú đánh ngoạn mục. Người mới tập chơi không thể bắt kịp những gì đang diễn ra do hạn chế về kiến thức, sự khéo léo, lòng kiên nhẫn cũng như khả năng đánh chưa được hoàn thiện. Người chơi nhiều kinh nghiệm có thể chiến thắng nhờ vào khả năng vượt trội của họ.

Đặt 15 bi nằm sát nhau theo hình tam giác, không cần theo thứ tự số đếm. Trước khi phá bi, mỗi cơ thủ phải chọn một trong hai lỗ góc ở cuối bàn. Người nào đưa được 8 bi vào lỗ mà anh ta chọn trước là người thắng cuộc. Nếu bạn đưa bi của mình vào lỗ của đối phương, điểm đó sẽ được tính cho anh ta. Nếu bạn vừa đưa bi vào lỗ mình chọn, vừa làm bi khác rơi vào lỗ đối phương đã chọn, cả hai bên đều được tính điểm và bạn được tiếp tục đánh. Nếu bạn đưa được bi vào lỗ của mình và đồng thời có bi khác đi vào một trong bốn lỗ không được chọn còn lại, bi đó sẽ được đặt lại, trừ khi bạn đạt được 8 điểm ngay lúc đó trong trường hợp này bi đã được đặt lại khi đã hết bi trên bàn, tạo cho bạn kết thúc ván đấu.

Nhất thiết phải phòng thủ chặt chẽ. Các cơ thủ thường cố gắng “lừa” bi vào lỗ của họ mà không để cho đối phương có cơ hội. Thường bạn nên tận dụng cơ hội để ghi điểm thay vì đẩy bi khỏi lỗ của đối phương. Nếu đối phương để bi nằm ngay miệng lỗ và không cách nào đẩy đi được. Có lẽ từ chối cho đối phương sử dụng việc này để tạo vị trí đối với các bi khác, hoặc đưa bi đó vào lỗ và chạm vào bi chủ để bi đó được đặt lại thay vì tính điểm cho anh ta.

Đánh xoay vòng

Sắp xếp các bi theo hình tam giác, bi số 1 đặt ở đỉnh, các bi số 2 và số 3 ở hai góc còn lại. Người phá bi phải đánh bi số 1 trước để ghi điểm... Nếu đánh trật, các bi đã được đưa vào lỗ phải được sắp xếp lại đằng sau điểm gốc và người chơi thứ hai được đánh từ vị trí do tình huống sắp bi tạo ra. Ở mỗi lần đánh đều phải đánh vào bi có số nhỏ nhất trên bàn trước... Nếu anh ta thực hiện đúng như vậy và có bi vào lỗ, bất kỳ bi nào, anh ta cũng được tính một điểm.

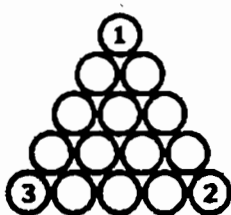

Bởi vì tổng các số trên 15 bi là 120, người chiến thắng là người có 61 điểm trước.

Nếu người chơi đánh vào bi giá trị số nhỏ nhất, đưa được một bi vào lỗ và làm một bi khác nhảy khỏi bàn sẽ không tính là một lỗi. Bi nhảy khỏi bàn và người đánh vẫn tiếp tục. Nếu không như trường hợp này, bất kỳ bi nào nhảy khỏi bàn đều kết thúc lượt đánh của của người đó.

Thể loại tám bi

Thể loại tám bi khá phổ biến, mặc dù thể loại chín bi ngày càng được mọi người chú ý. Đây là thể loại đầu tiên và duy nhất người ta tập chơi, thường là dành cho mục đích giải trí. Luật chơi thường khác nhau tùy từng nơi, dưới đây là một trong các luật chơi.



Để chiến thắng, bạn phải đưa tất cả các bi có số nhỏ hơn 8 hoặc lớn hơn 8 vào lỗ, cuối cùng là bi số 8. Người chơi được chọn một trong hai nhóm bi vừa nêu khi có một bi được đưa vào lỗ. Ví dụ, nếu đưa được bi thuộc nhóm số nhỏ vào lỗ, người chơi phải theo luôn nhóm đó cho đến hết trận, trong khi đối phương chọn nhóm có số lớn hơn. Nếu bi đầu tiên đi vào lỗ cùng lúc với bi thuộc nhóm của đối phương, người chơi vẫn được giữ nhóm bi của mình và tiếp tục lượt đánh. Để tính điểm, trừ khi đánh bi số 8, người chơi phải nêu số của bi sẽ đánh và được một điểm, nếu bi đó vào lỗ.

Bạn bị coi là thua nếu đưa bi số 8 vào lỗ ngay cú phá bi, hoặc chạm vào, làm cho bi số 8 văng khỏi bàn vào bất kỳ thời điểm nào trong trận đấu, đưa bi số 8 vào lỗ khi đánh một bi khác, hoặc đưa bi số 8 vào lỗ thay vì bi mà bạn đã nêu số trước. Bạn là người chiến thắng nếu bạn đưa được bi số 8 vào lỗ ngay cú phá bi mà không chạm vào nó. Trường hợp này hiếm khi xảy ra vì bi số 8 thường được đặt giữa 15 bi khác.

Sẽ bị coi là phạm lỗi và không được đánh tiếp nếu không đưa được bi chạm bằng sau khi đánh vào một bi nào đó. Khi bạn phạm lỗi, đối phương có quyền chọn vị trí hiện tại hoặc cầm bi chủ đặt ở vị trí khác. Sau khi phạm lỗi với bi số 8, bi này được đặt lại vị trí cũ.

Bi của đối phương đã vào lỗ không được đặt lại. Một điều luật ít người biết: nếu trong lần ghi điểm đầu tiên mà người chơi đưa một bi của nhóm mình chọn vào lỗ, trong khi đó lại đưa hai bi của nhóm kia vào lỗ, nhóm của anh sẽ là nhóm có hai bi đã vào lỗ trong thời gian còn lại của trận đấu.

Luật ít được thực hiện: Các bi vào lỗ ở ngay lần phá bi không ảnh hưởng gì đến việc chọn của người thực hiện phá bi. Anh ta thực hiện lại và vẫn được giữ nhóm bi đã chọn.

Điều luật hơi khác biệt có liên quan đến việc băng bi đối với bi số 8, đưa nó vào cùng lỗ với bi cuối cùng đã vào lỗ của nhóm bi mà người đánh chọn, và giới hạn cho bi số 1 được vào lỗ giữa băng dọc, bi số 15 vào lỗ đối diện.

Nên nhớ rằng đây chỉ là một trong nhiều luật liên quan đến thể loại tám bi vì mỗi nơi đều có luật khác nhau. Vì vậy, nên thống nhất luật chơi với nhau trước khi bắt đầu cuộc chơi.



downloadsachmienphi.com

Download Sách Hay | Đọc Sách Online

2

BILLIARDS BA BĂNG



Giới thiệu

Không như pool, billiards ba băng có lối đánh đẹp, tinh tế, đặc biệt đầy thử thách... và chơi trên mặt bàn không có lỗ. Có nhiều lý do để thể loại billiards ba băng được ưa thích. Bạn không phải mất thời gian sắp xếp bi, không lo ngại người khác sẽ giành chiến thắng mà không để cho bạn có cơ hội trở tài. Đây là môn chơi khá phổ biến trên thế giới.

Môn này đòi hỏi người chơi phải tưởng tượng cách đánh trước khi thực hiện. Các tình huống trong mỗi trận đấu rất khác nhau, luôn biến hóa khôn lường. Đây là môn chơi đòi hỏi sức mạnh lẫn sự tinh tế; ở một số tình huống, bi chủ chỉ cần chuyển động vài chục cm, ở các tình huống khác lại phải chạy vòng quanh bàn. Giống như chơi cờ, mỗi lần đánh đều phải tính nước công thủ toàn diện. Cần phải luyện tập nhiều mới có thể chơi ở đẳng cấp cao, nhưng không như chơi cờ, môn chơi này có sức hấp dẫn người chơi ở mọi trình độ.

Khi ghi được một điểm ở thể loại billiards ba băng là bạn đã thành công ở chừng mực nào đó. Một mạch năm điểm đối với người mới tập chơi là cả một niềm tự hào. Các cơ thủ hàng đầu sẽ vui suốt một tuần nếu họ có được cơ 10 (ghi liên tiếp 10 điểm). Hầu như từ trước đến nay chỉ có vài cơ thủ đi được hơn 20 điểm.

Billiards là một cách để thực hiện lý thuyết vật lý, hình học một cách sinh động trên mặt bàn, tốc độ nhanh, chậm, đổi hướng bất ngờ... Nói chung người chơi cần tính toán và xác định những gì sẽ xảy ra, do đó phải cân nhắc thật kỹ.

Luật chơi billiards ba băng

Billiards ba băng được chơi trên mặt bàn không có lỗ với hai bi trắng và một bi đỏ. Một bi trắng được đánh dấu bằng một chấm đen và được gọi là bi đen, tức là bi mà một trong hai người chơi sẽ chọn làm bi chủ trong suốt trận đấu. Người kia chọn bi trắng làm bi chủ. Để tránh nhầm lẫn, có thể chọn bi sọc trắng - vàng và bi đỏ.

Để ghi điểm, bi chủ phải chạm từ ba băng trở lên và một trong hai bi mục tiêu (có thể chạm bi trước rồi mới chạm băng), sau đó mới chạm bi mục tiêu còn lại. Nói cách khác: Bi chủ phải chạm cả hai bi mục tiêu, nhưng trước khi chạm bi mục tiêu thứ hai, phải chạm từ ba băng trở lên; không nhất thiết là ba băng khác nhau.

Người nào đạt đến tổng số điểm mà hai bên thống nhất trước sẽ thắng. Thường thì chơi giải trí người ta đặt định mức ở 25 điểm, trong giải đấu có các mức điểm khác nhau: 35, 40, 50 hoặc 60.

Theo luật chơi quốc tế, khi bi chủ sát vào một bi khác thì chỉ đặt lại vị trí của hai bi... trừ khi người chơi chọn cách đánh không chạm bi nằm sát đó. Ở điểm đầu, bi của đối phương tiếp tục đặt ở điểm trung tâm và bi đỏ được đặt ở điểm gốc nếu như bi thứ ba (bi không sát với bi chủ) cản một trong hai bi nằm sát nhau, bi đặt trước sẽ được đặt lại tại điểm lẽ ra là của bi cản.

Luật mới không cho chơi theo lối an toàn, khi đánh, bạn phải cố gắng ghi điểm. Số điểm ghi được của mỗi người đánh sẽ không bị trừ vì bất kỳ lý do gì. Theo luật quốc tế, khi phạm lỗi người chơi sẽ mất lượt chứ không bị trừ điểm. Nếu làm bi văng khỏi bàn cũng bị mất lượt đánh.

Luật chơi của từng địa phương có thể khác nhau, do vậy tốt nhất cần thỏa thuận với nhau về luật trước khi thi đấu.



downloadsachmienphi.com

Download Sách Hay | Đọc Sách Online

Chương 1

Những vấn đề căn bản

Nếu không có vùng ngắm lệch đáng kể đối với các tình huống bi, thể loại billiards ba băng làm người ta mệt mỏi hơn là thích thú. Chính vì vậy, mục tiêu mà bi chủ phải tìm bao giờ cũng lớn hơn nhiều lần so với chiều rộng của bi mục tiêu thứ hai, điều này làm cho môn chơi dễ hơn một chút so với thoát nhìn.

Bi mục tiêu thứ hai ở giữa bàn thể hiện cho mục tiêu lớn hơn chiều rộng của chính nó hai lần vì bi chủ có thể chạm vào bên phải, bên trái đều được. Đỡ bi cách băng chừng vài cm, kích thước mục tiêu tăng do bi chủ có thể chạm trực tiếp hoặc chạm bi mục tiêu khi nảy từ băng ra, đôi khi bi chủ chạm vào bi mục tiêu trước, đi qua ba băng hoặc hơn trước khi chạm bi mục tiêu thứ hai. Đặt bi ở góc cách băng dọc, băng ngang chừng 8 cm, bi mục tiêu đó sẽ có chiều rộng khoảng 30 cm.

Bi gần băng hoặc ở góc được gọi là bi lớn, và việc tìm cách để tận dụng tình thế này là sự cân nhắc quan trọng trong việc lựa chọn cách đánh.

Trong chương này, “nguyên tắc bi lớn” sẽ được giải thích cụ thể và người đọc sẽ quen dần với cách đánh, các thuật ngữ và các khái niệm mới về billiards ba băng.

1. Băng bi quanh bàn tự nhiên

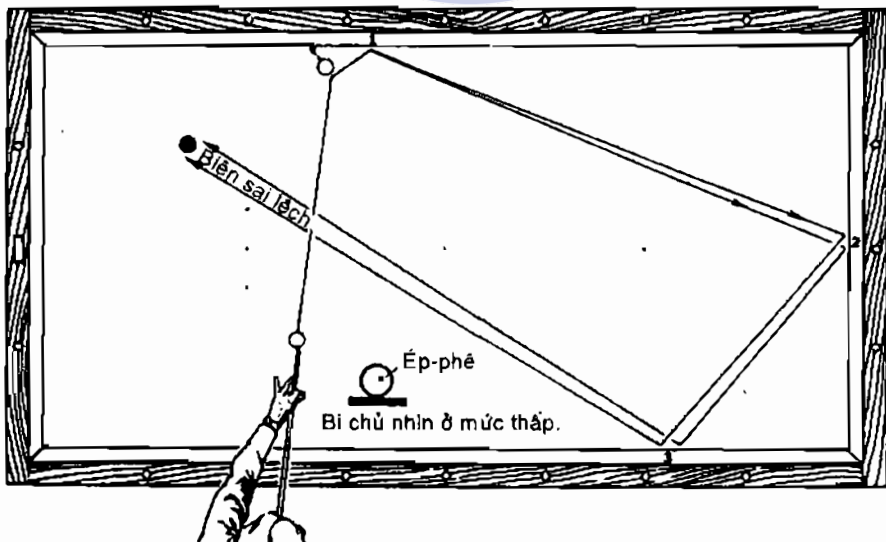

Đây là cách đánh ba băng rất phổ biến. Gọi là đánh tự nhiên vì ép-phê vọt được sử dụng mà không cần đánh mạnh và do bị chạm vào các băng theo thứ tự liên tiếp. Bởi vì bi mục tiêu thứ hai hơi xa băng, do đó, đây là mục tiêu có đường kính gấp đôi, khoảng 12 cm.

2. Bi được coi là lớn nhất

Hãy quan sát độ lớn biên bi thứ hai ở góc (nhưng không sát hai băng). Chú ý, các băng được đánh số theo thứ tự tiếp xúc. Bạn cũng nên chú ý các đường quỹ đạo của bi được vẽ từ tâm bi, đó là lý do đường này không chạm băng hoặc các bi khác.

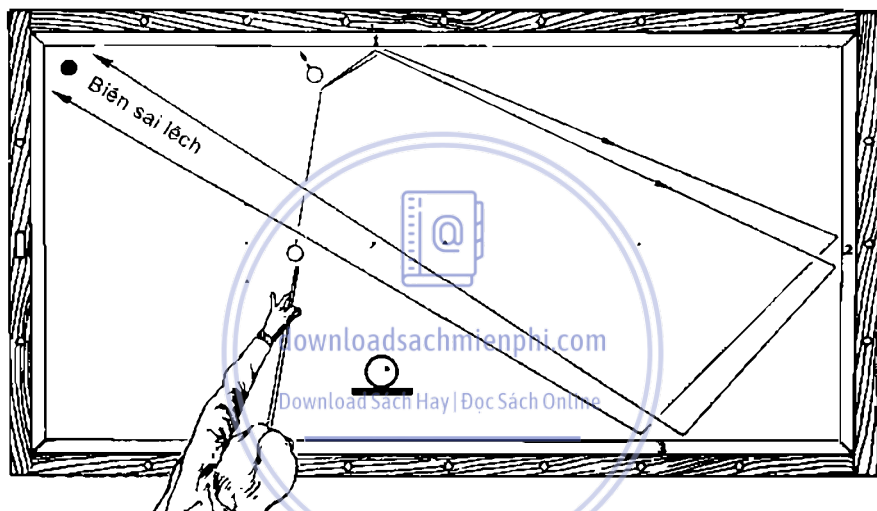

3. Sử dụng ép-phê đối với bi lớn

Điều này có thể được thực hiện bằng cách đánh mỏng vào bên trái bi đỏ (theo hướng nhìn của người đánh), chạm vào băng thứ nhất tại điểm A, chạm băng thứ hai gần số 3 và chạm băng thứ ba ở điểm gần bi trắng. (Bi không phải là bi đỏ, cũng không phải là bi chủ gọi là bi trắng). Tuy nhiên, bi trắng là bi lớn, do đó nên đánh ép-phê xoáy, cách này sẽ được đề cập sau. Đặt cơ dưới thấp, bên phải, đánh thẳng vào bi đỏ, để-trô bi chủ về phía băng dọc. Ép-phê sẽ tăng thêm tốc độ cho bi chủ khi bi này chạm băng từ góc.

Trong Hình, bi chủ được vẽ to cho thấy cả cách sử dụng ép-phê và lực đánh vào bi một cách chính xác. Trong hầu hết các hình ở Phần II, bi bị tác động được biểu thị bằng mũi tên nét đứt, chỉ hướng đi của mục tiêu. Mũi tên nét đứt chỉ có ý nghĩa chỉ hướng, không biểu thị khoảng cách.

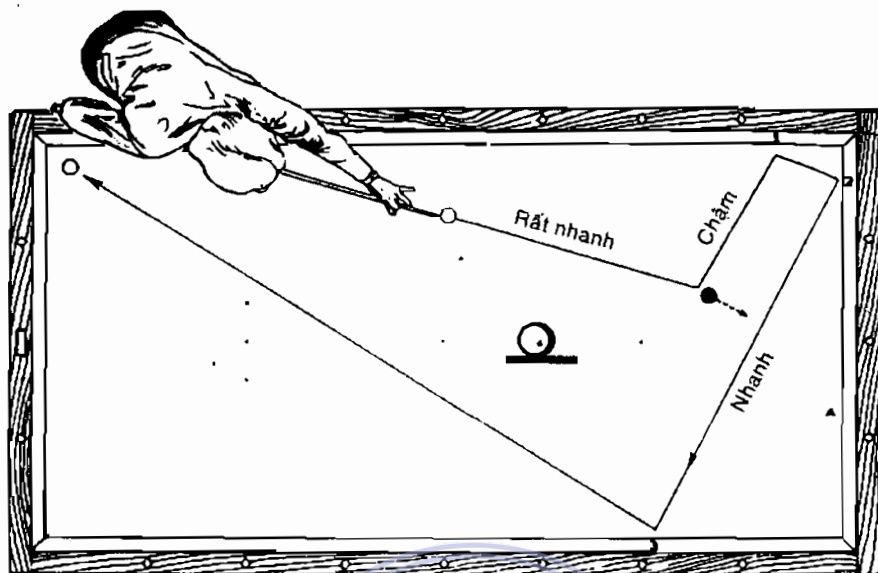

4. Đánh băng bi chạm mục tiêu ở băng cuối

Có hai cách đánh cho tình huống này, người mới tập chơi có thể đi theo đường nét đứt, cố gắng đánh theo cách được minh họa ở Hình 1. Nhưng bi trắng là bi lớn, nếu tìm được đường đi để chạm bi đỏ và ba băng trước khi tiếp cận bi trắng như trong Hình.

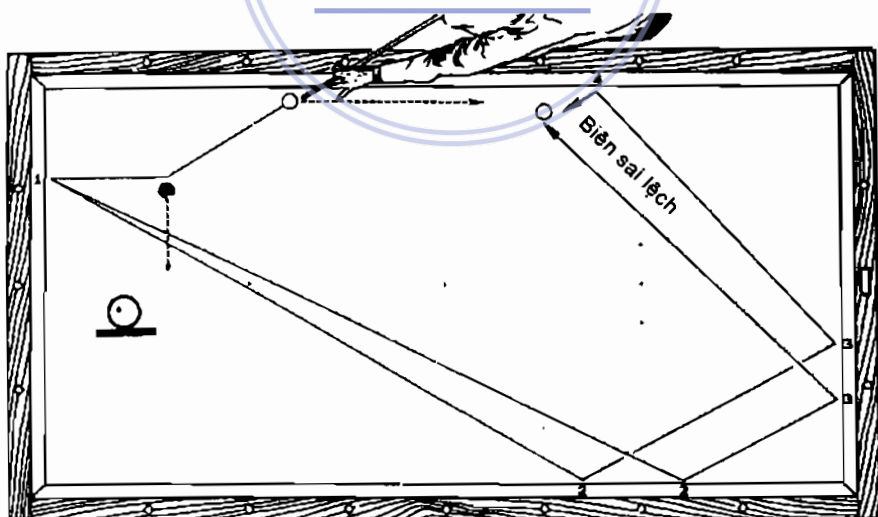

5. Cách đánh băng bi chạm mục tiêu ở băng cuối

Nếu “lỗ” giữa bi trắng và băng là nhỏ, ví dụ chưa đến 8 mm, cách tốt nhất là ngắm thẳng vào vị trí đó. Nếu lỗ đủ rộng để bi chủ đi qua dễ dàng và không ghi được điểm, bạn có thể chọn một trong hai quỹ đạo như trên Hình.

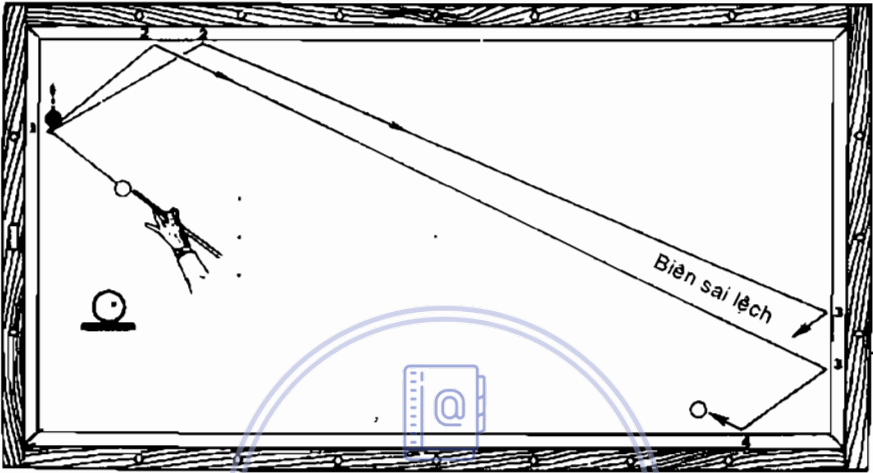

6. “Bi nhỏ”

Có thể đặt ép-phê hơi thiếu trong tình huống này để bi chủ đi như trên Hình 5, nhưng bạn cũng có thể chọn quỹ đạo khác. Đây là tình huống khó vì mục tiêu ở băng thứ ba rất hẹp. Đây là một ví dụ về “bi nhỏ”. Phải đánh thật nhẹ để đảm bảo bi chủ không nảy từ băng ra ngoài và trực tiếp vào bi đỏ, do đó không vào được băng thứ ba.

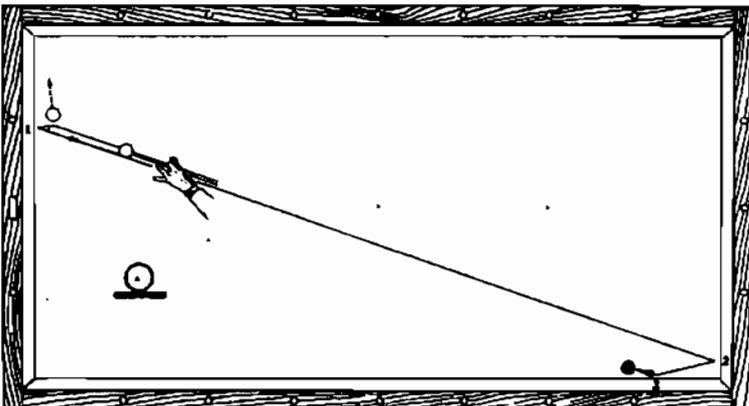

7. Đẽ-trô chéo đến bi lớn

Đùng cố nhắm vào điểm X ở băng thứ ba. Nên sử dụng đẽ-trô nhiều hơn và đi theo đường như Hình vẽ, bi đỏ sẽ trở thành bi lớn.

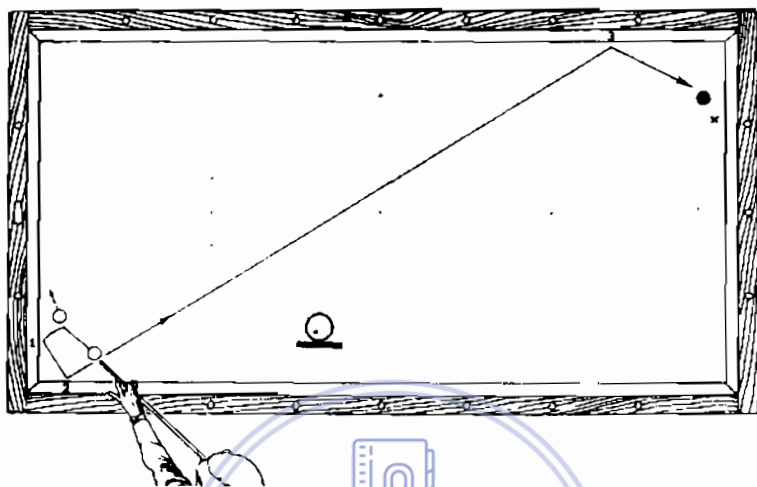

8. Băng bi quanh bàn

Do cách đánh trước quá khó, bạn có thể chọn cách đánh khác để bi đỏ trở thành bi "lớn". Đánh thật mỏng vào bi mục tiêu như Hình vẽ, đặt hết ép-phê bên trái. Không cần lực lớn vì bi chủ hâu như không truyền tốc độ cho bi mục tiêu thứ nhất.

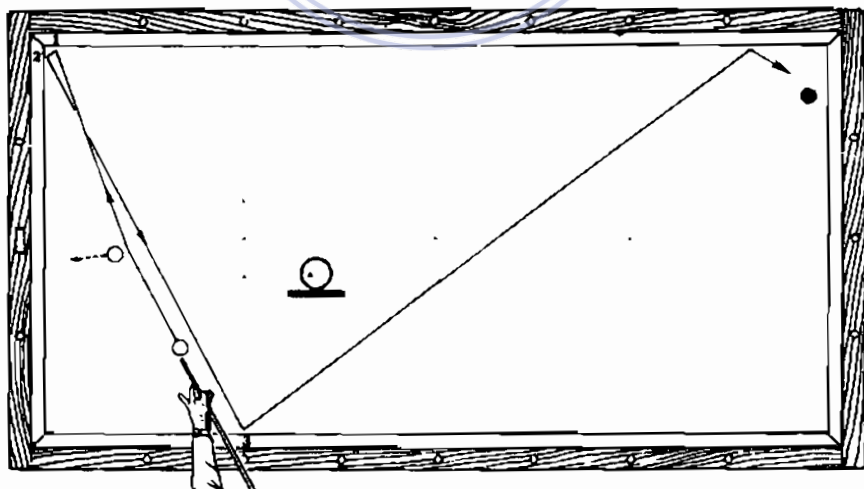

9. Đánh chữ chi ngoài

Bi đỏ là bi lớn nhưng không có cách đánh để tận dụng điều đó. Cách đánh tốt nhất được minh họa trên Hình. Bởi vì băng này cũng có thể được tận dụng ở mặt bên kia của bi đỏ, do đó còn được gọi là đánh hai đường.

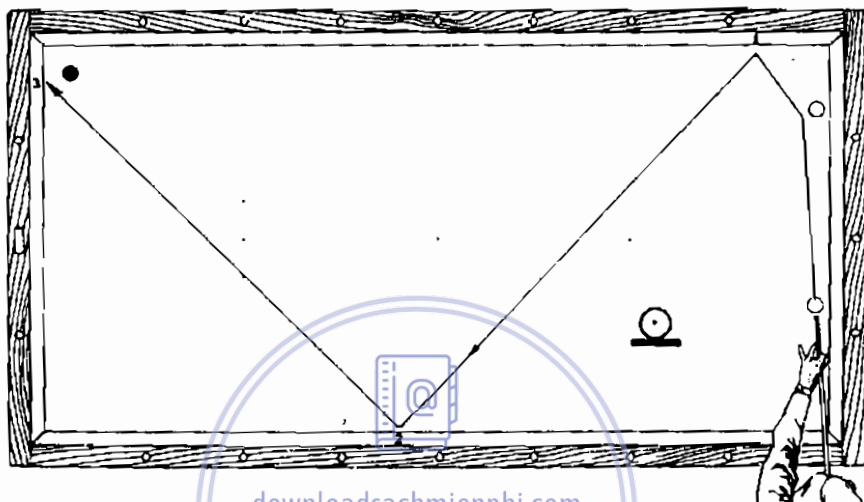

10. Đánh chữ chi trong

Tình huống này dễ hơn nhiều so với Hình 9, do có thể dễ dàng chạm băng để đưa bi chủ đến bi đỏ sau khi chạm bi trắng, hai băng gần, và băng xa.

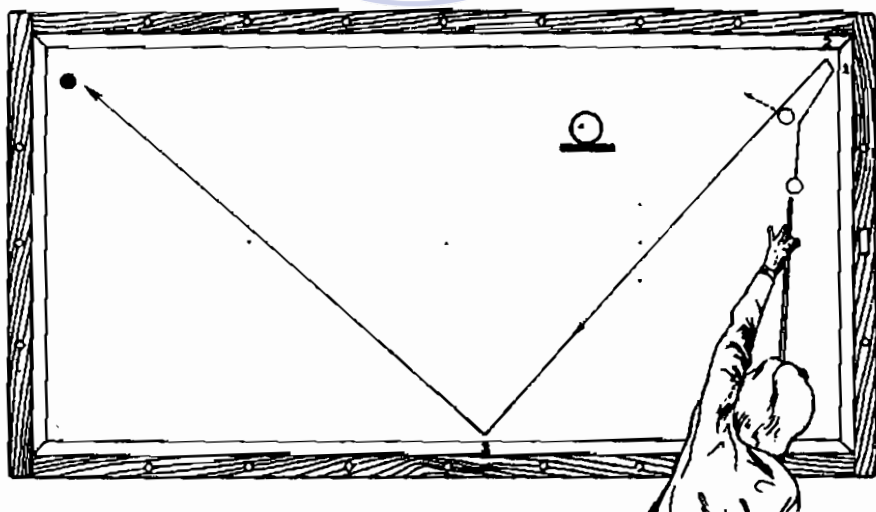

11. Đánh nửa bi

Nếu bi chủ ngắm trực tiếp vào mép bi mục tiêu và đánh khá nhẹ, không đặt cu-lê hay đề-trô; đường đi của bi sẽ lệch 34° (đường A), đánh mạnh hơn một chút sẽ đưa bi chủ theo đường B. Đánh nửa bi là cách đánh quan trọng bởi độ lệch ít hơn so với các cách đánh khác, tức là, thẳng, nhẹ vào bi mục tiêu hoặc hơi mỏng để tạo độ lệch gần 34° . Người chơi tính toán chính xác góc đánh nửa bi; có thể kiểm soát ép-phê và tốc độ.

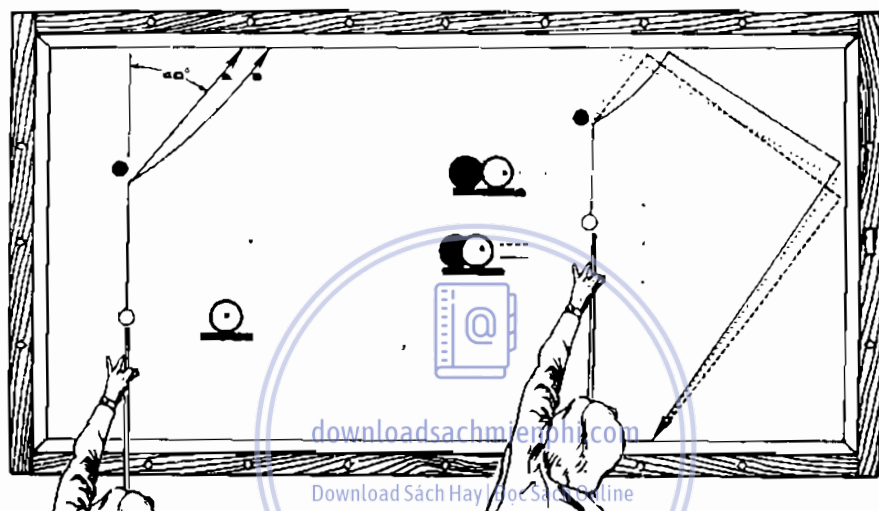

Quy đạo cong

Tình huống bên phải Hình cho thấy có thể đưa bi chủ đến cùng một điểm trên băng thứ ba bằng nhiều đường khác nhau. Đường chấm biểu thị cách đánh mỏng, tốc độ chậm, đặt hết ép-phê bên phải. Đường nét đứt là quy đạo khi đánh nửa bi (nửa trái) và sử dụng ép-phê vọt. Đường nét liền là khi đánh thẳng vào bi, mạnh hơn và có sử dụng cu-lê.

12. Kéo nhờ băng

Khi bi thứ nhất sát băng, cần đánh vào dưới tâm bi chủ cho bi đi theo đường thẳng, như bên trái Hình. Có thể ghi được một điểm, nếu bi thứ hai ở điểm A, B hoặc nếu đánh đủ tốc độ (điểm C).

Cu-lê nhờ băng

Bên phải Hình là cách đánh cu-lê khi bi sát băng. Với cách đánh này, đường cong giữa băng thứ nhất và băng thứ hai, có thể đưa bi chủ đến tận băng thứ ba.

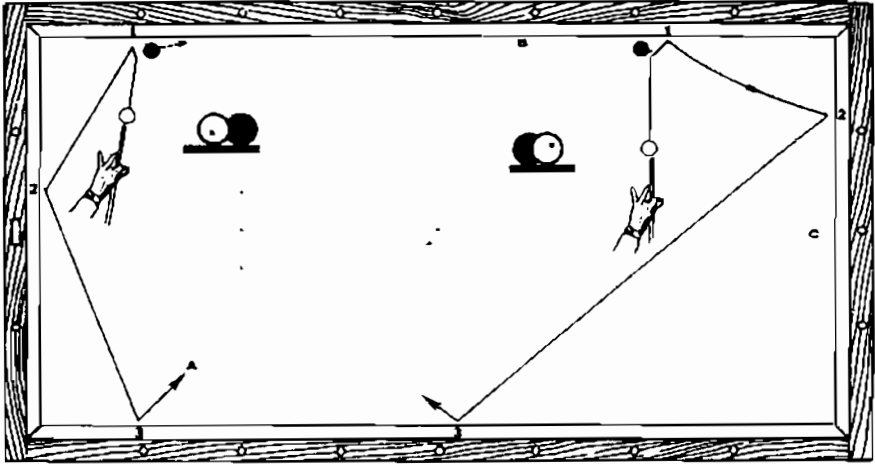

13. Hiệu quả khác nhau do cách đặt ép-phê

Ở bên trái, bi đỏ được đánh mông. Sử dụng càng nhiều ép-phê, bi chủ càng về bên trái của băng thứ nhất. Bên phải Hình là cách đánh nửa bi. Các quỹ đạo chính xác trong Hình chỉ có tính minh họa nguyên tắc đặt ép-phê.

downloadsachmienphi.com

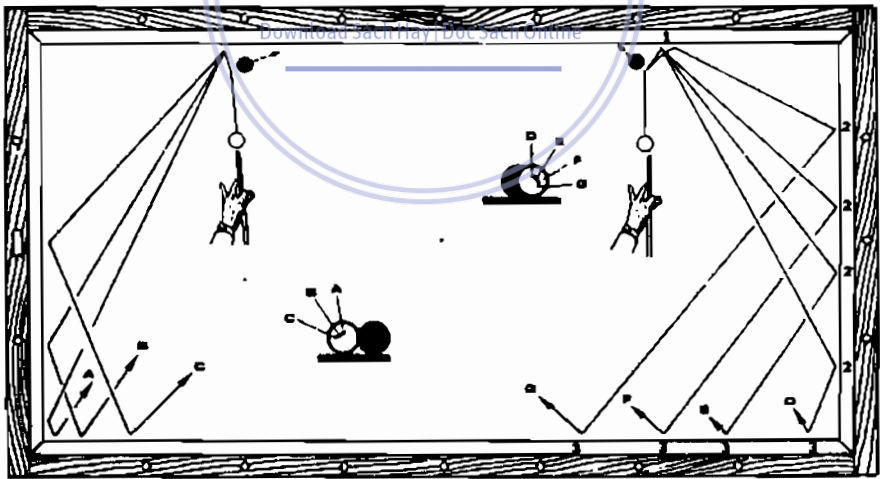

14. Cách đánh tự nhiên và đảo ngược

Tình huống bên phải gọi là góc ngấn, bởi vì chỉ diễn ra ở một đầu bàn (gọi là bàn “ngấn”, rộng hai hạt điểm và dài 4 hạt điểm), và tự nhiên bởi vì bi chủ có ép-phê vọt khi chạm ba băng liên tiếp.

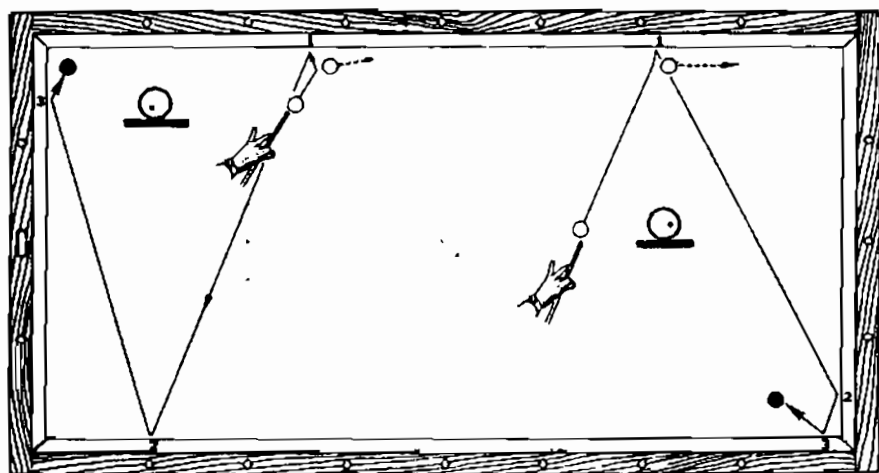

Ở bên trái Hình không phải là tự nhiên, vì bi chủ có ép-phê ngược khi chạm băng thứ hai và ba. Cả hai tình huống đều không khó, và thường xảy ra, nên cần luyện tập nhiều để có thể phán đoán chính xác.

15. Đánh bọc hậu góc ngắn

Thuật ngữ “bọc hậu” được sử dụng cho tình huống bên trái Hình vì bi chủ “bọc hậu” từ góc với ép-phê ngược.

“Qua sông hai lần”

“Qua sông hai lần” hay băng ngang bàn là tình huống bên phải Hình. Hơi hếch cơ lên làm cho bi chủ chuyển động theo đường chữ chi. Bạn cũng có thể sử dụng cách bọc hậu, sử dụng nhiều ép-phê và đưa bi chủ

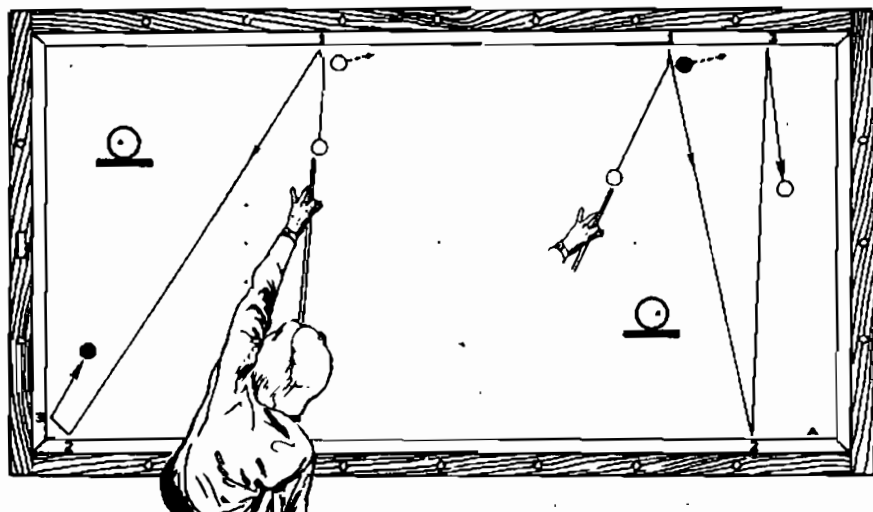

vào băng thứ hai tại điểm A, sau đó nảy từ băng ngang và chạm vào bi trắng.

16. Ép-phê xoáy góc ngắn

Cách đánh bên trái đòi hỏi phải đặt ép-phê bên trái và đánh thẳng vào bi mục tiêu. Đánh thẳng vào bi mục tiêu với ép-phê như vậy sẽ hạn chế tốc độ của bi chủ nhưng không ảnh hưởng đến ép-phê. Trong trường hợp này, bi chủ đến băng thứ hai với ép-phê xoáy liên quan đến tốc độ đi tới, đó là nguyên nhân phải hướng bi chủ đến một điểm nhất định trên băng thứ hai tính từ góc.

Góc ngắn bệ

Không phải trường hợp nào cũng cần sử dụng ép-phê. Trường hợp bên phải là cách đánh vào tâm bi. Chỉ cần để một chút ép-phê bên phải, bi chủ sẽ đi vào điểm xa bên phải của băng thứ nhất. Để ngắm đúng trong tình huống này, cần đặc biệt chú ý đến điểm đầu cơ tiếp xúc với bi chủ.

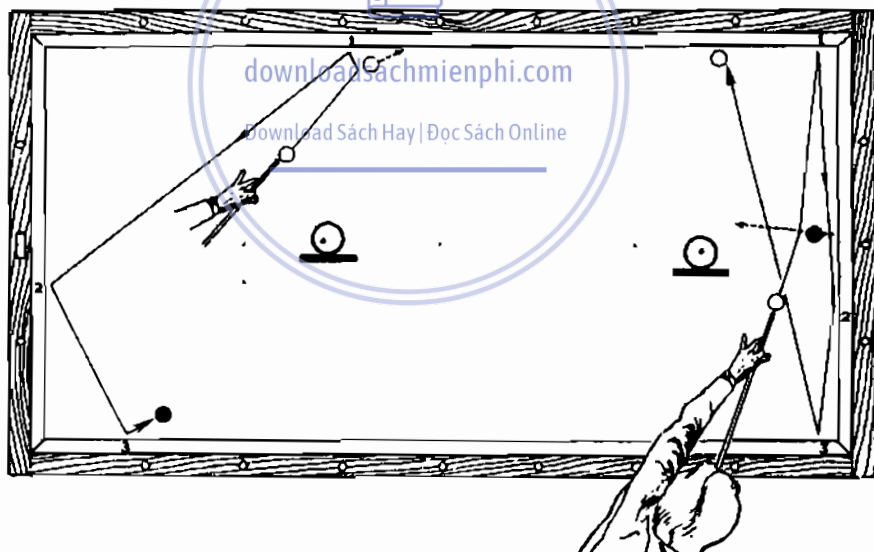

17. “Qua sông hai lần” với góc tự do

Khi không có góc tự nhiên để đánh, đôi khi có thể tạo góc bằng cách kéo, dề-trô hoặc đặt ép-phê. Cách đánh này phổ biến ở các cơ thủ giỏi. Góc “đi lùi” từ băng thứ nhất dễ đánh nhất nếu đặt ép-phê bên trái, dưới thấp. Nếu bi chủ nảy ra từ băng thứ nhất đúng cách, bi đi theo quỹ đạo

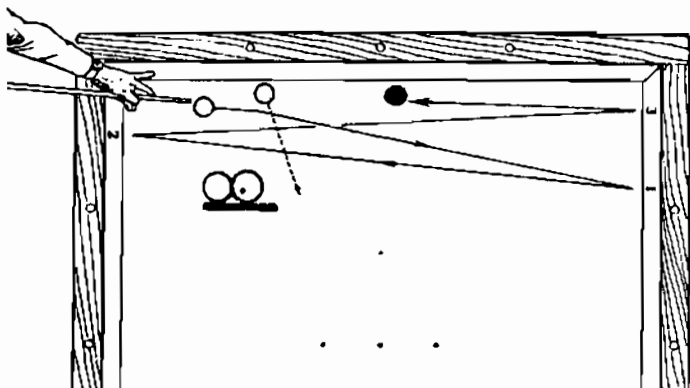

tương tự với tình huống bên phải Hình 15. Trường hợp này cần đánh mạnh hơn một chút.



downloadsachmienphi.com

Download Sách Hay | Đọc Sách Online

Chương 2

Hai mươi tình huống với bi mục tiêu thứ nhất

Đa số tình huống trong thi đấu thực tế ở thể loại ba băng thường được xử lý bằng cách đánh vào bi mục tiêu thứ nhất trước thay vì đánh vào một hay nhiều băng mới chạm bi. Trong Chương này, chúng ta sẽ thảo luận về các tình huống thường gặp nhất. Vị trí chính xác của các bi không quan trọng. Điều bạn cần chú ý là cách đánh, bởi vì các bi không bao giờ lặp lại cùng vị trí.

Không phải tất cả các tình huống sau đây đều dễ thực hiện, nhưng đó không phải là lý do để nản chí. Các cơ thủ giỏi nhất há chẳng phải khó luyện đó sao?

18. Sơn mỏng băng bi chạm một băng hai lần

Đánh nhẹ để đạt hiệu quả tối đa.

downloadsachmienphi.com

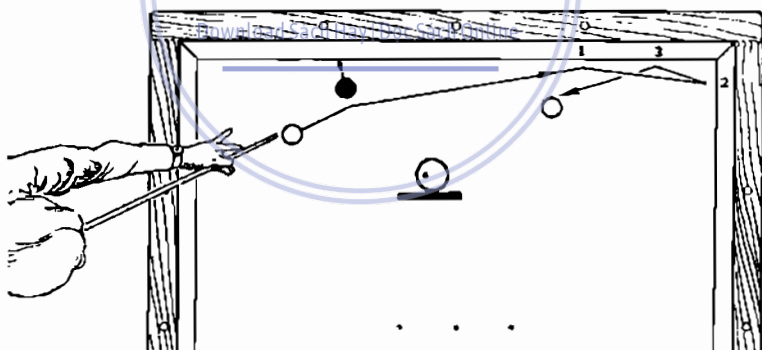

19. Cu-lê mạnh băng bi chạm một băng hai lần

Cách đánh này cần phải được luyện tập thật nhiều, nhưng đường đi của bi trông rất đẹp khi thành công. Đừng đánh quá mạnh, bi chủ sẽ chạm băng thứ nhất trước khi tới theo đường cong.

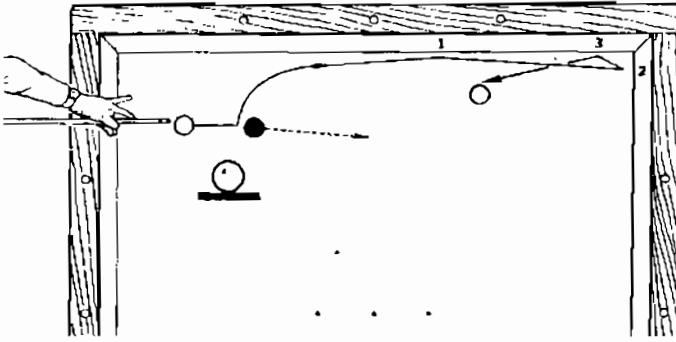

20. Cu-lê vọt chạm một băng hai lần

Dễ hơn cách đánh trước nhiều, một phần do không phải đánh quá mạnh. Nếu tập đúng phương pháp, người mới tập chơi cũng có thể đánh được. Đối với các tình huống đòi hỏi sử dụng nhiều ép-phê, bạn phải nhớ kiểm tra đầu cơ, đầu cơ phải ngay ngắn và được thoa lờ đều.

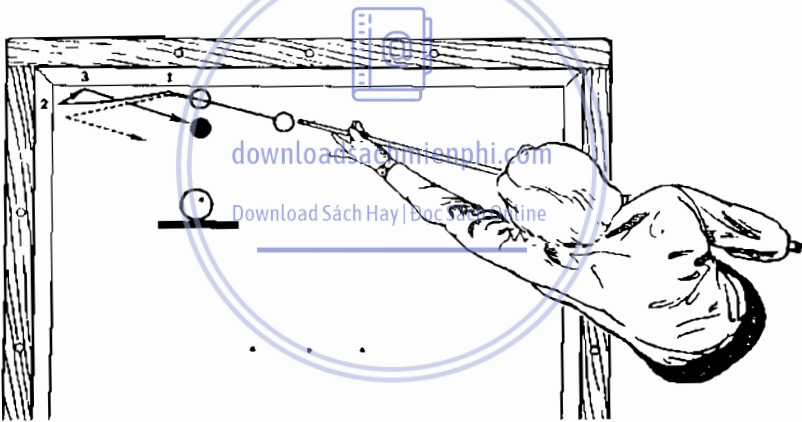

21. Đánh kiểu rắn bò

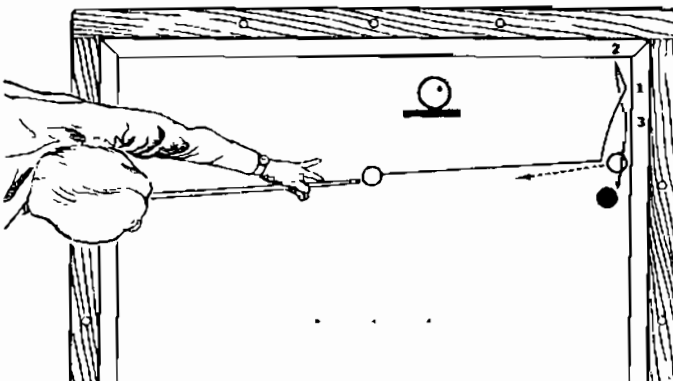

Gọi như vậy vì đường đi hơi ngoằn ngoèo. Đánh thẳng vào bi trắng sao cho không bị “đá”. Nhiều người thường đánh trật vì lực quá mạnh. Không sử dụng ép-phê và cu-lê đối với trường hợp này và hai trường hợp trước.

22. Sơn mỏng bi vào góc

Đối với một số tình huống như Hình vẽ, bi chủ đi khoảng 6 m và bi mục tiêu thứ nhất đi khoảng 7,5 cm. Chú ý, bạn có thể đánh theo cách này nếu bi thứ hai ở điểm A hoặc B. Do mục tiêu ở đây là nảy ra từ băng thứ nhất theo góc hơi nhọn, không sử dụng ép-phê vọt. Không sử dụng ép-phê ngược trừ trường hợp đặc biệt, vì khó phán đoán đường đi của bi.

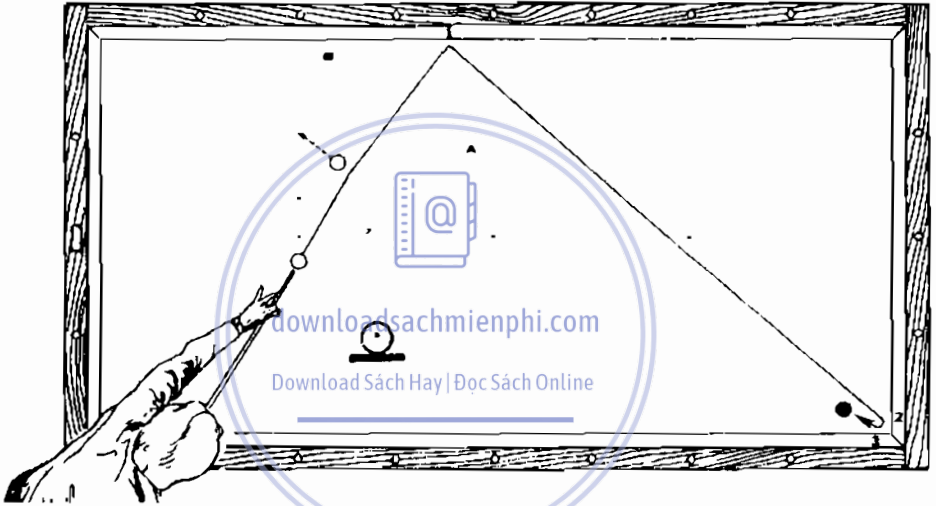

23. Sơn mỏng mép ngoài băng bi quanh bàn

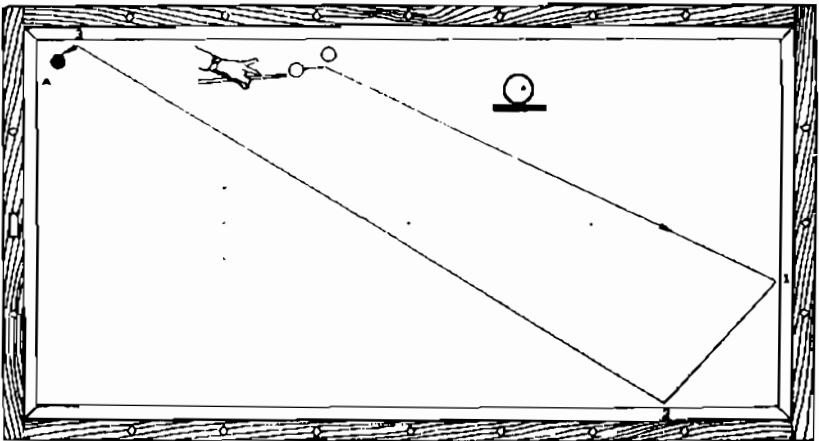

Bi đỏ là bi lớn nhưng không có cách nào lợi dụng được bi này, ngoại trừ cu-lê mạnh thẳng vào bi trắng cầu may. Trong Hình, bi chủ đi “phía ngoài” bi mục tiêu thứ nhất, tức là gần giữa bàn. Phải quyết định trước là nên đánh như Hình vẽ hay đánh vào điểm A ở băng thứ ba. Quyết định tùy thuộc vào khả năng “đá” bi, vị trí và độ an toàn sẽ diễn ra sau đó. Có thể áp dụng lối đánh bọc hậu ngang bàn cho tình huống này (Hình 14, tình huống bên trái).

24. Kéo một vòng bàn phía ngoài

Đây là cách đánh khác của tình huống trên. Đường đi của bi chủ phải cong do kéo bi thứ nhất để tạo góc thích hợp tiếp cận với băng thứ nhất.

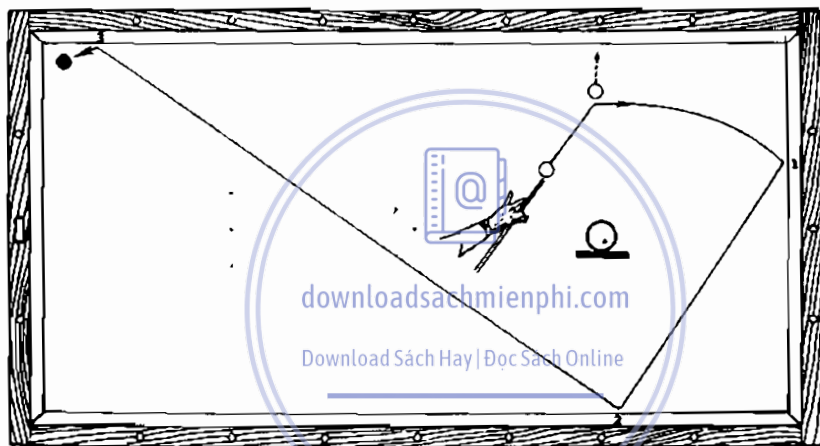

25. Góc dài

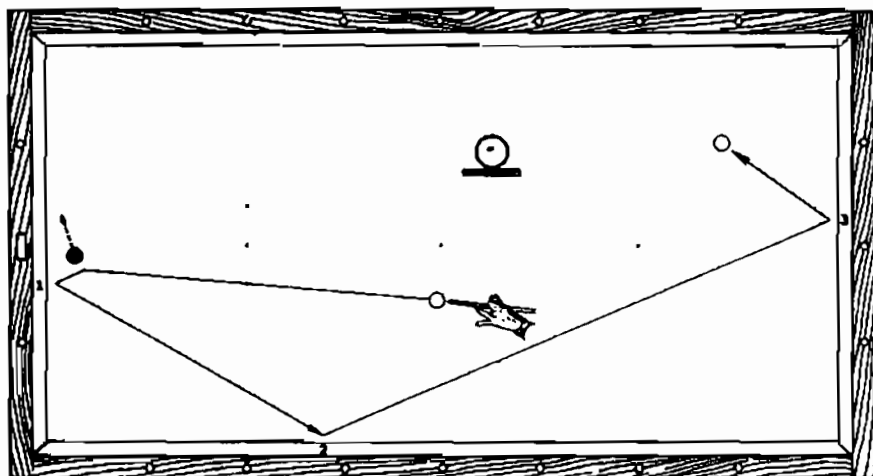

Các cơ thủ giỏi hơi khác nhau về lực đánh, cách đặt cơ và ép-phê mà họ sử dụng cho tình huống này. Khi bị chủ cách xa bị thứ nhất, tốt hơn hết là sử dụng một ít hoặc không có ép-phê để loại trừ khả năng bị đi theo đường cong.

26. Cúp-pê theo góc dài

Người chơi có thể đánh theo cách này hoặc cách vừa nêu (Hình 25). Nói chung, thường đánh theo cách này hơn vì dễ tính toán điểm tiếp xúc ở băng thứ hai.

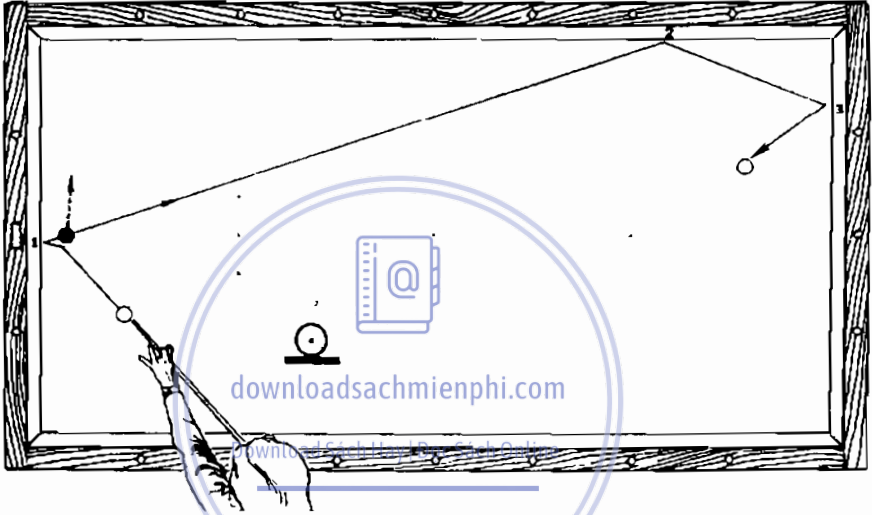

27. Đánh chữ chỉ qua hai đầu bàn

Không quá khó thực hiện nếu bi trắng là bi lớn ở góc. Khi bi đầu tiên cách băng ngang chừng 1 - 2 thân bi, cần phải kéo để đưa bi chủ vào

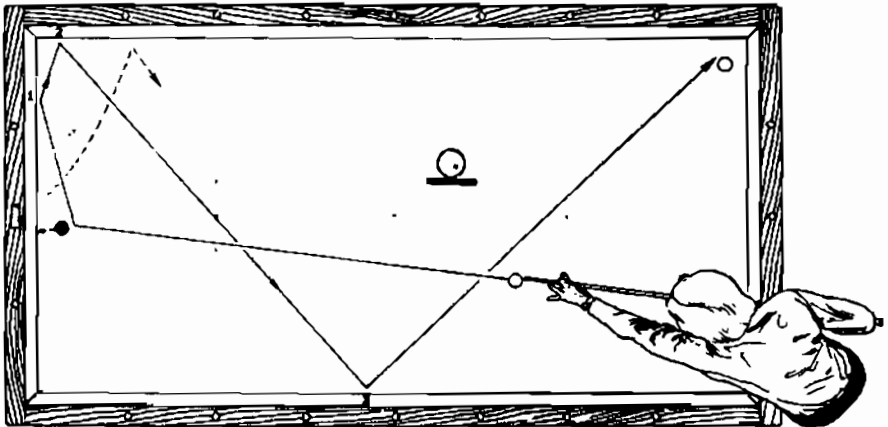

băng thứ nhất gần hơn, nên sử dụng ép-phê để đưa bi chủ đi theo đường cong giữa băng thứ nhất và băng thứ hai (đường nét đứt) (áp dụng cách đánh ở tình huống bên phải, Hình 12).

28. Tạo góc để bi đi quanh bàn

Ở đây, cần “kéo” để tạo góc thích hợp cho bi chủ chạm băng thứ nhất. Cần đánh mỏng vào bi đỏ để tránh bị đá ngay. (Nếu bi đỏ sát băng, bạn có thể lợi dụng bi đá. Xem các Hình 120 - 123)

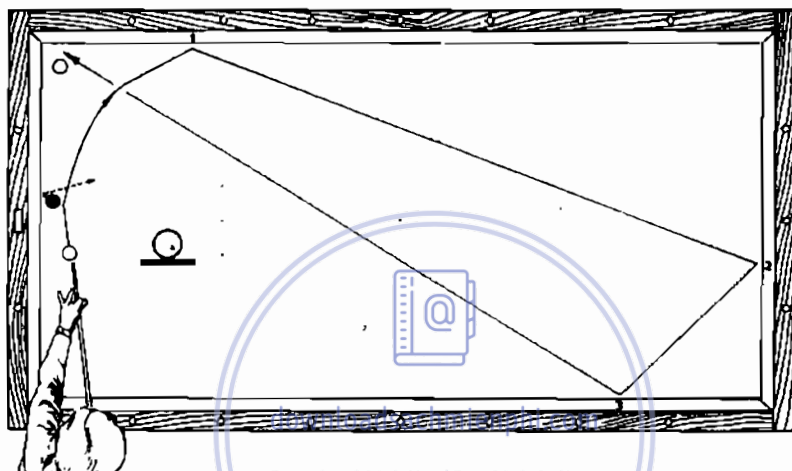

29. Băng bi lện xuống khắp bàn

Do bi đỏ sát băng, mục tiêu băng thứ ba quá nhỏ để đánh xoáy bọc hậu theo góc ngắn (Hình 16). Có thể đánh thử, nhưng tốt hơn là không

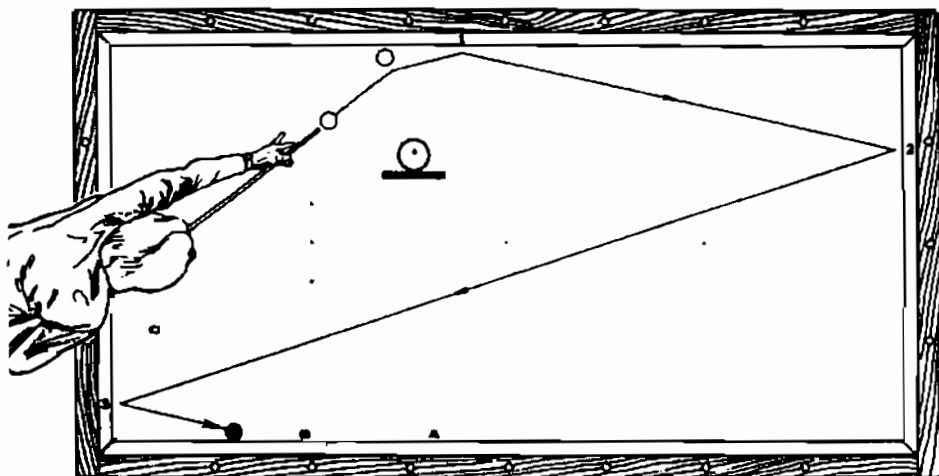

sử dụng ép-phê, hoặc đặt ép-phê trên đầu bi đưa bi đi lên xuống khắp bàn như trong Hình. Bi đỏ có thể ở vị trí B hoặc A, thậm chí cao hơn một chút ở băng dọc.

30. Đánh chìm góc

Có thể điều chỉnh đường cong dẫn vào băng thứ nhất bằng cách đặt cơ, lực đánh và cu-lê khác nhau.

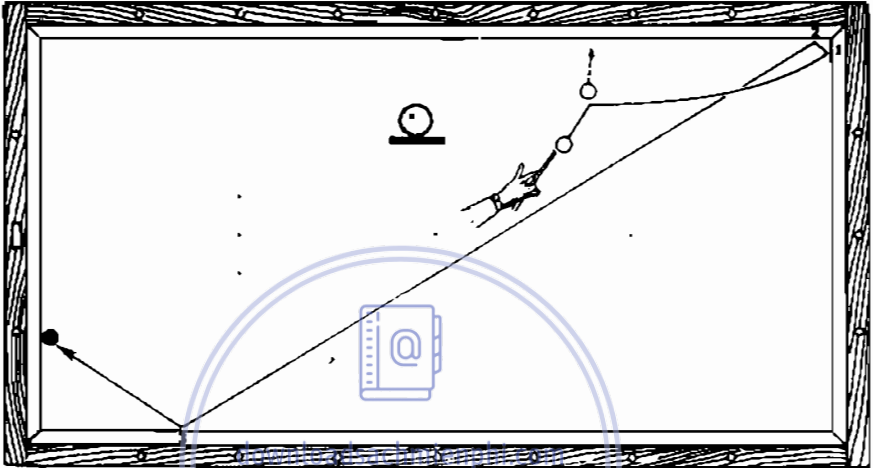

31. Cúp-pê đảo ngang bàn

Người mới tập chơi hiếm khi thấy tình huống này và thường không thể xử lý. Điều này không có gì đáng ngạc nhiên vì đây là tình huống khó, thậm chí với những cơ thủ giỏi. Khi tính toán cách đánh, hãy chọn điểm tiếp xúc hợp lý trên băng thứ nhất, sau đó đặt đủ ép-phê cho bi chủ

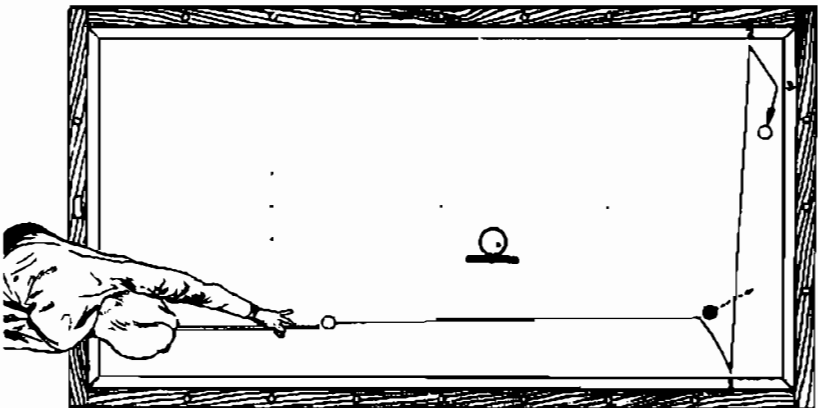

đi theo đường thẳng bắt buộc từ đó đến băng thứ hai. Bi chủ vẫn phải xoáy khi chạm băng thứ hai.

32. Cúp-pê đảo ngang bàn hai lần

Bi trắng có thể gần băng chừng 5 mm, bạn chỉ cần có đủ khoảng trống để tránh bị đá như trong Hình. Đánh theo quỹ đạo như trong Hình với ép-phê ngược, đó là lý do bi chủ gần như băng thẳng ngang bàn, sau đó xoáy khỏi băng thứ hai. Bạn có thể đánh mỏng hơn và đặt ép-phê vừa phải để kéo, đưa bi chủ đến điểm A của băng thứ hai.

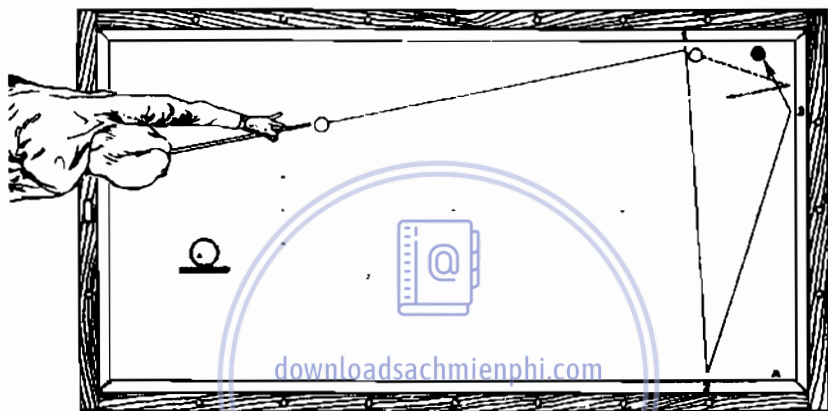

Download Sách Hay | Đọc Sách Online

33. Sơn mỏng đưa bi lên xuống

Có ba lựa chọn cho tình huống này: Đưa bi qua lại ngang bàn hai lần bằng cách sơn mỏng bên phải bi trắng như ở Hình 15; đưa bi lên xuống như trên Hình; hoặc đánh theo góc dài ở điểm A của băng dọc. Không

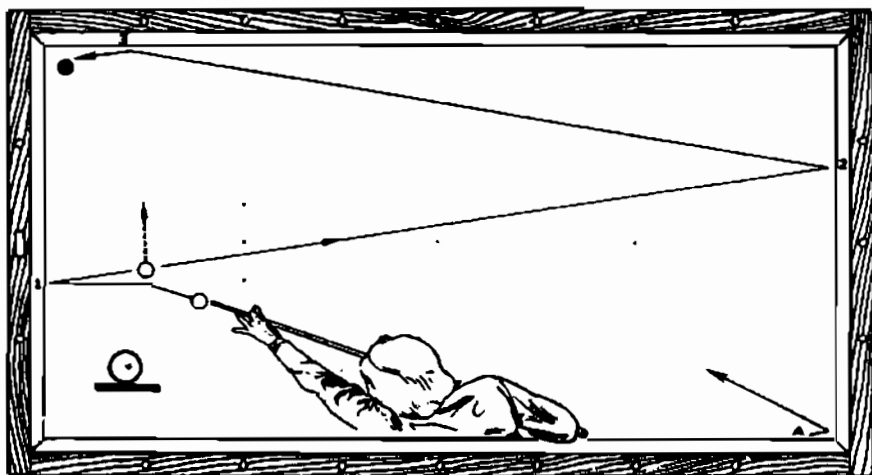

thể đánh theo góc dài với ép-phê tự nhiên khi điểm tiếp xúc trên băng ngang ở đầu bàn nằm bên phải băng hiệu.

34. Đánh mông tứ băng

Tình huống này không khó vì bi đỏ là bi lớn ở ngay góc, bạn sơn mông sẽ không bị đá.

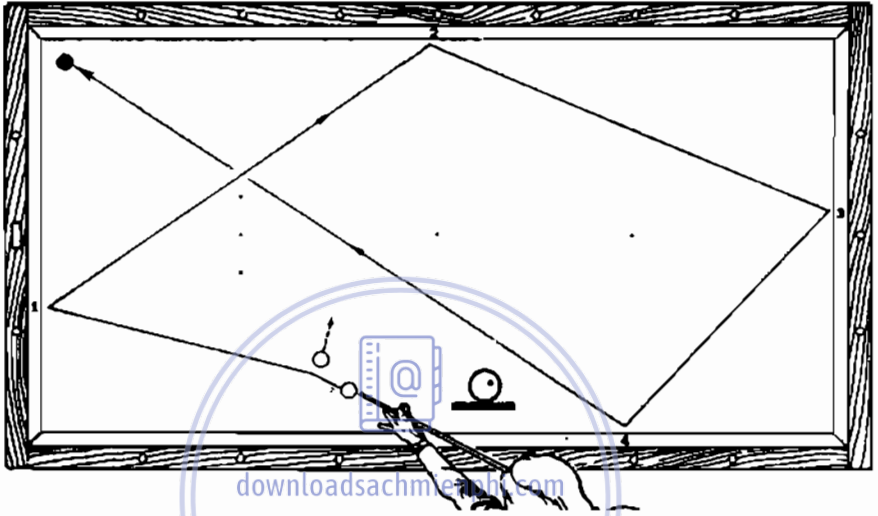

Download Sách Hay | Đọc Sách Online

35. Tứ băng khi bi sát băng

Đây là tình huống phổ biến và không dễ khi bi chủ cách bi thứ nhất khá xa. Đánh nhẹ vào dưới tâm bi chủ hơi lệch về phía bên trái một

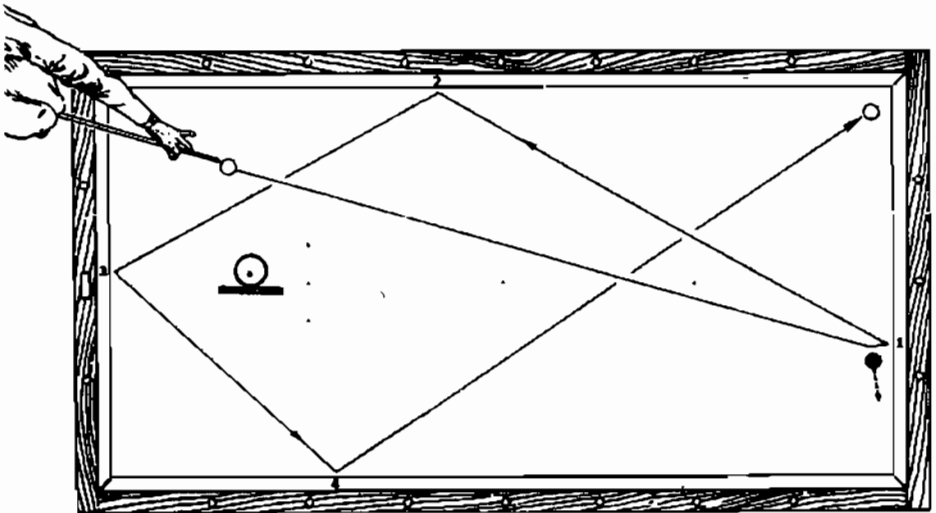

chút. Có thể đặt ép-phê nhiều và đánh mỏng nhưng có thể làm bi đi theo đường cong.

36. Đưa bi quanh bàn tự nhiên

Nếu đặt ép-phê vọt đối với những tình huống bi này thì khó mà đi quá hạt điểm thứ hai tính từ góc của băng thứ năm. Bạn phải đảm bảo đánh sao không cho bi chủ đi một đoạn ngắn (đường nét đứt). Chú ý tránh bi đá ở bên trái khuỷu tay của người đánh.

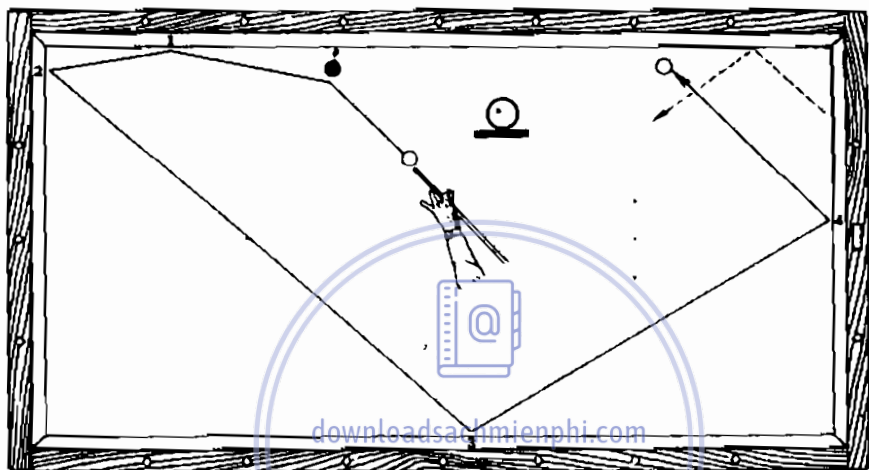

download sach hien phi.com

Download Sách Hay | Đọc Sách Online

37. Đánh năm băng đường trong

Bi chủ phải chuyển động thật dài trong tình huống này, nhưng không khó, nếu bạn có thể đánh mỏng bi thứ nhất. Có thể đánh mỏng tương tự ở mặt kia của bi đồ, từ vị trí A của bi chủ, tạm gọi là đánh năm băng

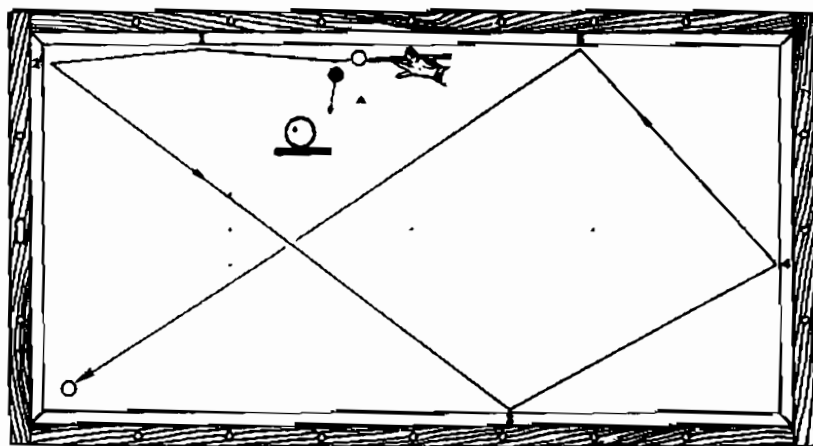

đường ngoài. Trong nhiều trường hợp, bạn dễ ghi điểm hơn, nếu đánh năm hoặc thậm chí bảy băng thay vì ba băng như thường lệ.

38. Đảo hai vòng góc ngắn

Có thể đánh ba băng theo đường chấm hoặc đánh năm băng theo đường liền nét. Nếu bi đỏ cách băng khoảng hai thân bi, đánh theo góc ngắn là tốt nhất, nhưng với vị trí như trong Hình, bi đỏ là bi lớn theo cách đánh năm băng. Tùy theo vị trí của bi và khả năng bi đá mà cân nhắc cách đánh.

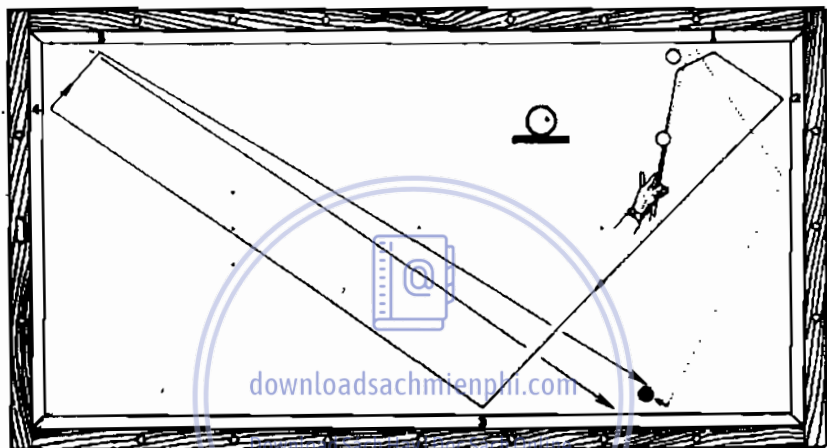

Chương 3

Mười bảy tình huống đánh vào băng trước

Khi có một bi nằm gần băng hay gần góc, thường dễ ghi điểm hơn nhiều nếu đánh một hoặc hai băng trước, và cả khi ba băng đều gần cùng một băng, thường có cách đánh chạm hai lần vào một băng, khả năng ba băng trước phổ biến nhất, không tính cách băng bi ba băng tự nhiên sẽ được đề cập ở Chương về hệ thống hạt điểm.

39. A băng

Đây là một trong những cách đánh thật nhẹ. Sẽ không dễ nếu khoảng cách giữa bi đầu tiên và băng nhỏ hơn một thân bi hoặc lớn hơn ba, bốn thân bi. Cần luyện tập để quen dần với cách đánh này vì rất thường xuất hiện.

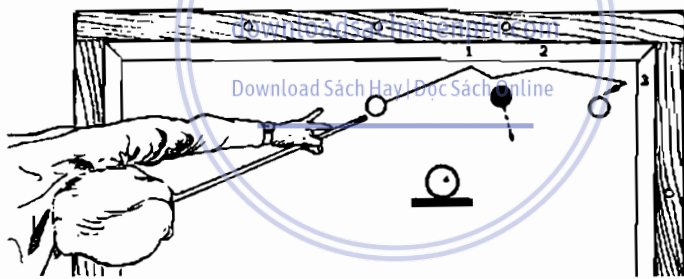

40. A băng bọc hậu

Không sử dụng ép-phê trong cách đánh chạm hai băng trước, khi các bi ở những vị trí như trên Hình.

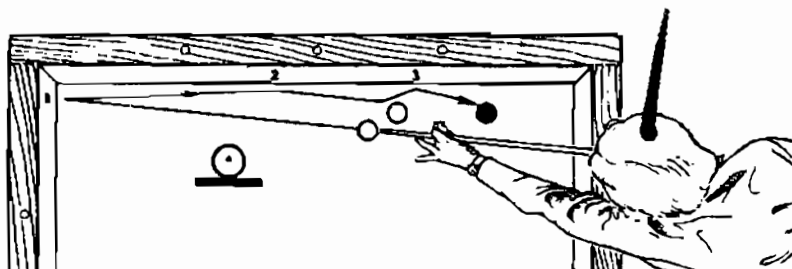

41. A băng đường dài

Sẽ rất đáng tiếc nếu không thực hiện cách đánh dễ như thế này mà chọn những cách đánh khác.

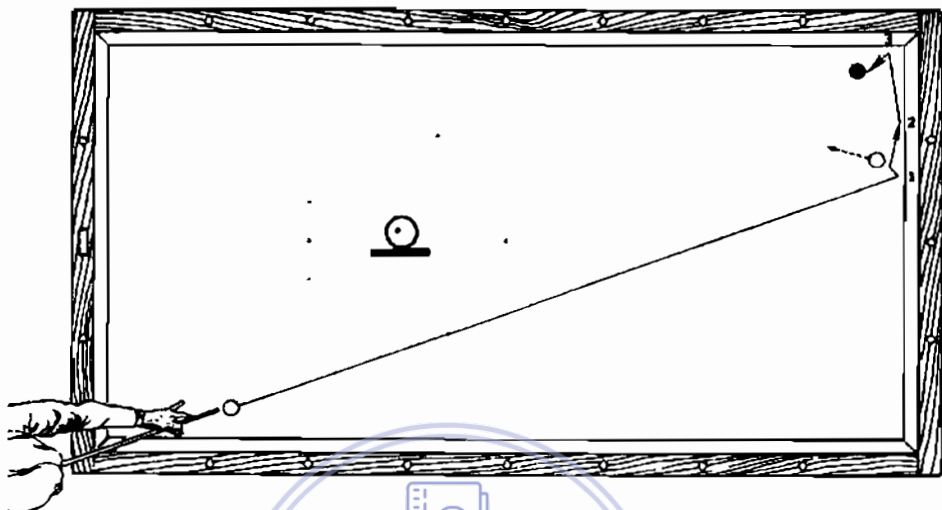

42. A băng đúp bọc hậu

Sử dụng ép-phê đánh thẳng qua khe hẹp để chạm băng hai lần tạo thành cú A băng bọc hậu như tình huống trên Hình 40.

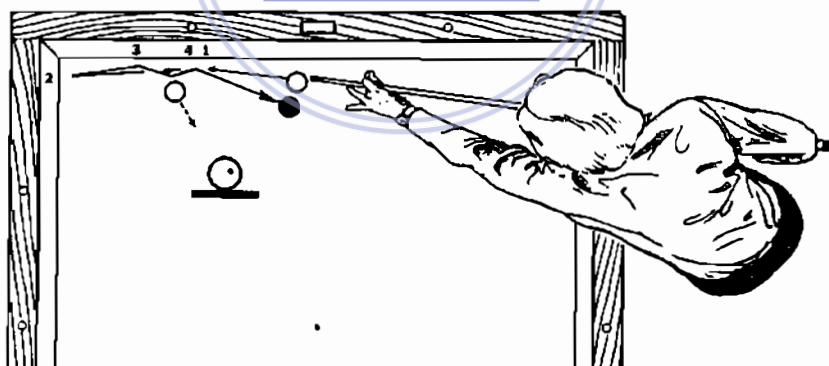

43. A băng ngược

Đây là cách đánh hay. Ép-phê ngược đưa bi chủ nẩy từ băng thứ ba theo góc không tự nhiên. Theo cách đánh này, bi chủ sẽ chạm từng băng bằng ép-phê ngược.

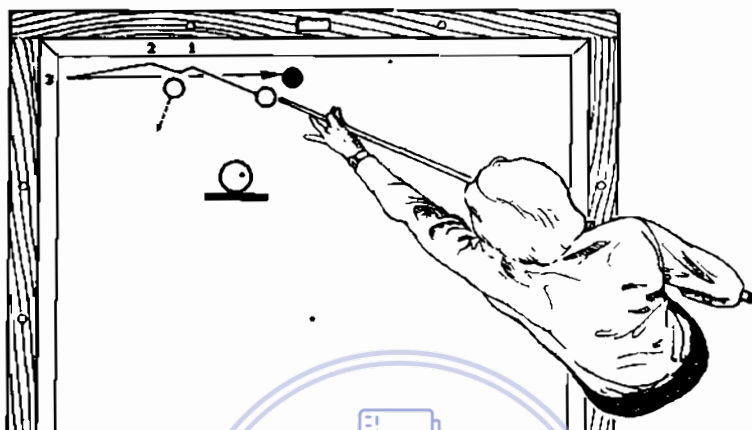

44. Đánh từ góc xoáy ra

Nếu hiểu cách đánh này thì đây là tình huống rất dễ. Đối với băng thứ nhất cần dùng ép-phê ngược, hai băng tiếp theo chuyển thành ép-phê vọt.

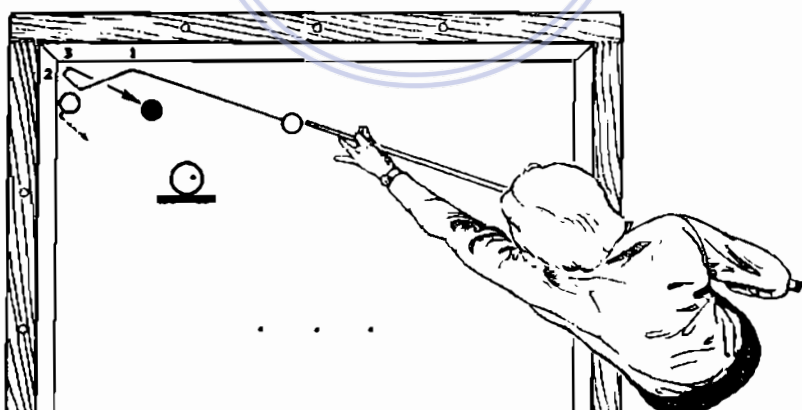

45. Bọc hậu từ góc

Bạn có thể sử dụng cách đánh trên Hình 44 cho tình huống này, nhưng khi bi thứ nhất không sát băng, có thể đánh bọc hậu từ góc (bi đội ra từ góc). Nếu bi thứ hai tại điểm A, nên hạn chế sử dụng ép-phê vọt và đánh mỏng vào bi thứ nhất.

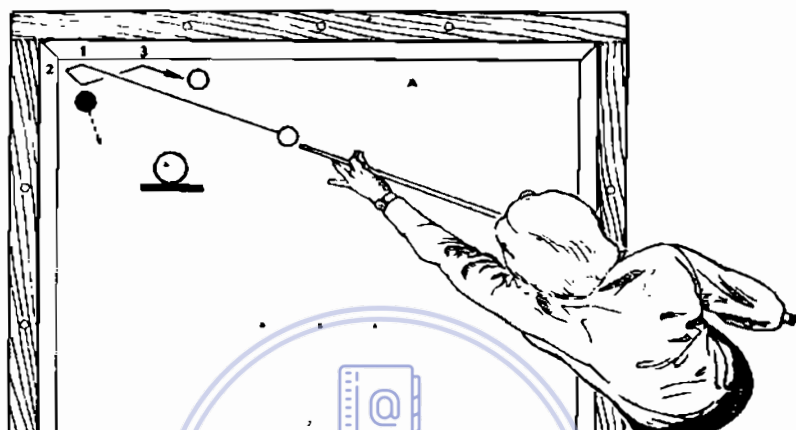

46. Đưa bi chạy ngang bàn từ góc

Như tình huống trước, nhưng ép-phê được “dẫn” bởi ở băng thứ ba; trong tình huống này bạn sử dụng ép-phê vọt cho cả ba băng. Đôi khi bi có thể chạm vào băng thứ tư trước khi chạm bi thứ hai.

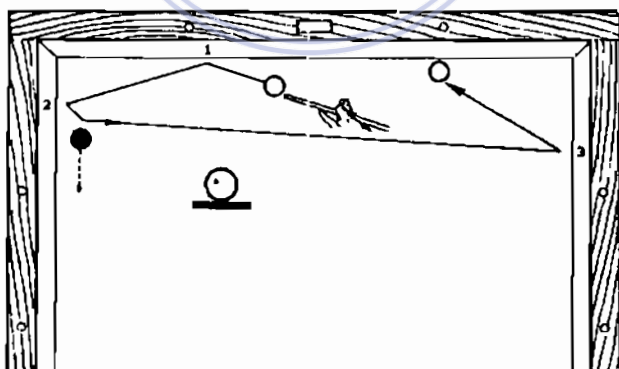

47. Đánh đúp băng

Đôi khi tình huống này dễ như “cơm sườn”. Tốt nhất, bạn đánh vào băng thứ nhất sát góc để hạn chế tối đa lượng ép-phê cần thiết.

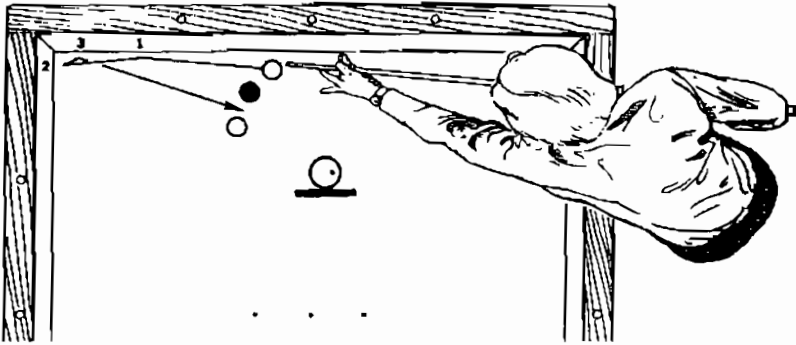

48. Kéo ngang bàn bằng cách đánh vào băng trước

Đánh thật mỏng vào bi đỏ, đặt ép-phê nhiều để đưa bi chủ chạy theo góc đúng. Nên đánh mạnh vì cần nhiều lực ban đầu, bi chủ đi vào góc trái với tốc độ xoáy cao, như vậy vùng tiếp xúc ở băng thứ ba của bi chủ lớn hơn và vẫn ghi điểm.



49. Đánh thẳng vào góc băng trước theo góc ngắn

Đây là cách đánh rất dễ, cần được luyện tập thuần thục. Nếu bi chủ lệch sang phải chừng 30cm, không cần phải kéo.

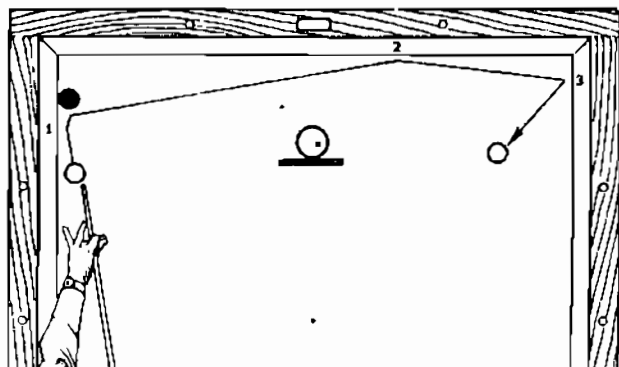

50. Đưa bi đi ngược về khi đánh chạm băng trước

Cách đánh này không khó, yếu tố chính là nhờ vào ép-phê và ép-phê xoay khi dội ra từ băng thứ hai, nhưng khó xác định tốc độ, do bi chủ sẽ chạm vào băng thứ nhất càng nhanh, càng nén vào băng mạnh hơn, điều này làm thay đổi góc bi chủ sẽ chạm bi đồ. Cần thực hiện nhiều lần để biết tính toán chính xác cho tình huống này.

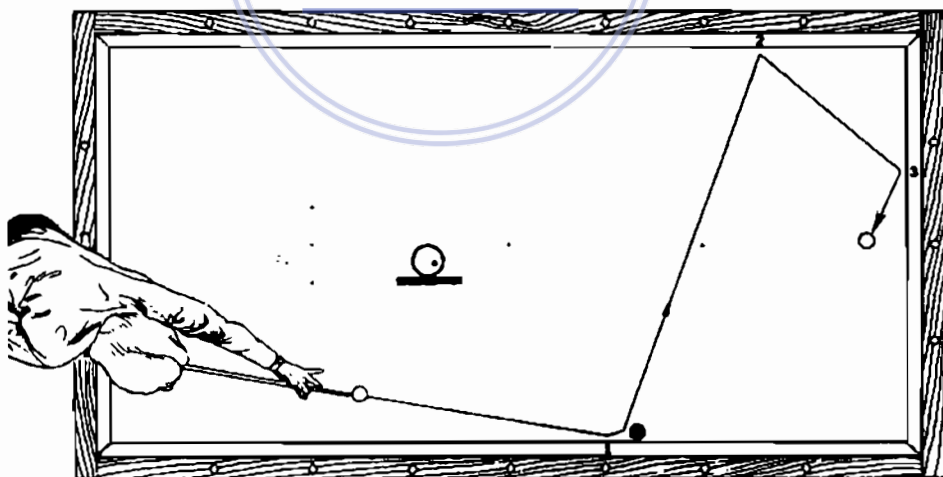

51. Đánh hai băng ngang bàn

Vị trí các bi như thế này rất thường xảy ra. Khi đánh, bạn không nên sử dụng ép-phê.

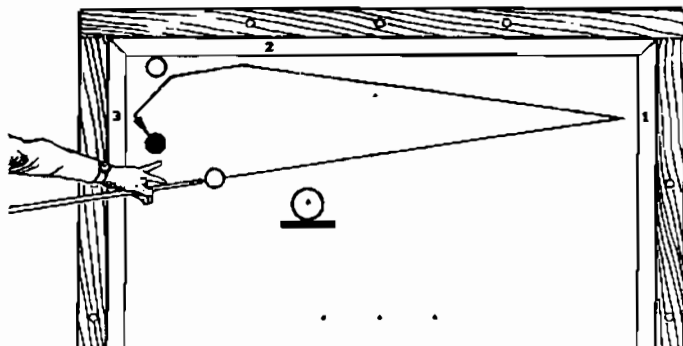

52. Đánh vào băng ngang trước bi lớn

Đối với tình huống này, nhiều người sẽ đánh vào mép phải bi trắng và hy vọng chạm băng thứ ba trước khi chạm vào bi đỏ. Đánh vào băng trước tốt hơn nhiều, vì khi đó bi đỏ sẽ trở thành bi lớn. Vì khả năng biên sai lệch lớn có thể xảy ra, bi chủ sẽ nảy ra từ băng và chạm vào bi trắng (thay vì chạm mỏng) với tốc độ đi tới và tốc độ xoay khá cao. Với cách này, khoảng tiếp xúc ở băng thứ ba rộng ít nhất là 30 cm.

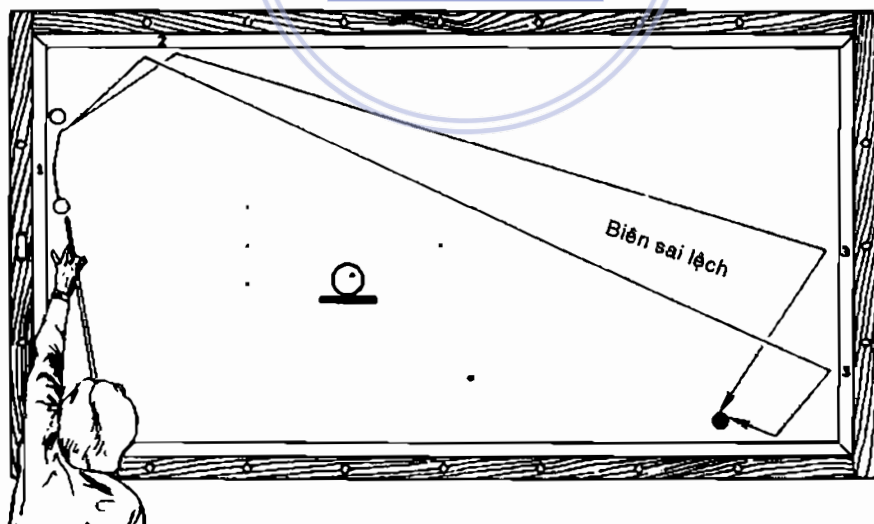

53. Đánh vào băng dọc trước bi lớn

Hãy nghiên cứu Hình này thật kỹ, vì thể hiện rất rõ sự tác động của ép-phê đối với băng thứ nhất. Đánh vào băng đối với bi đỏ, bi chủ sẽ đi theo các đường A, B hoặc C tùy theo vị trí đặt ép-phê. Cu-lê sẽ làm bi chủ đi tới theo đường cong giữa băng thứ nhất và băng thứ hai và là cách tốt nhất để đến được bi ở tại góc.

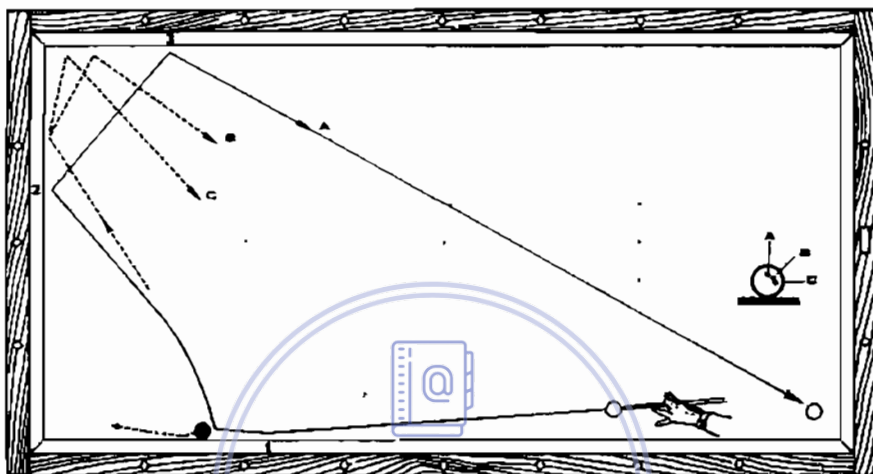

downloadsachmienphi.com

54. “Che dù” phía trong

Vì nhiều nguyên nhân, người ta đã gọi đây là cách đánh “che dù”. Đây là tình huống khó đánh nhưng có lúc bạn sẽ đối mặt với nó. Một số người thích đánh cách này, và luyện tập khá nhiều.

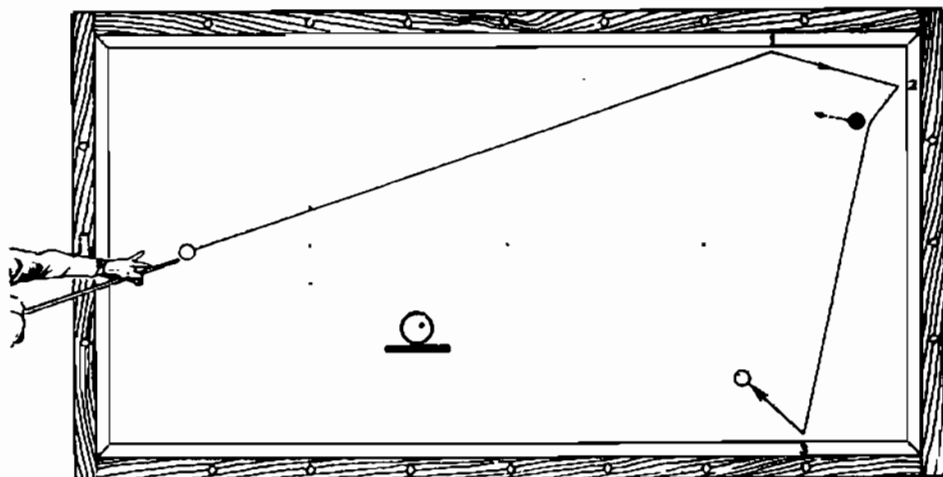

55. “Che dù” phía ngoài

Phải tính toán chính xác góc nảy từ băng thứ nhất. Để đạt được điều đó, bạn phải đánh thật nhẹ.

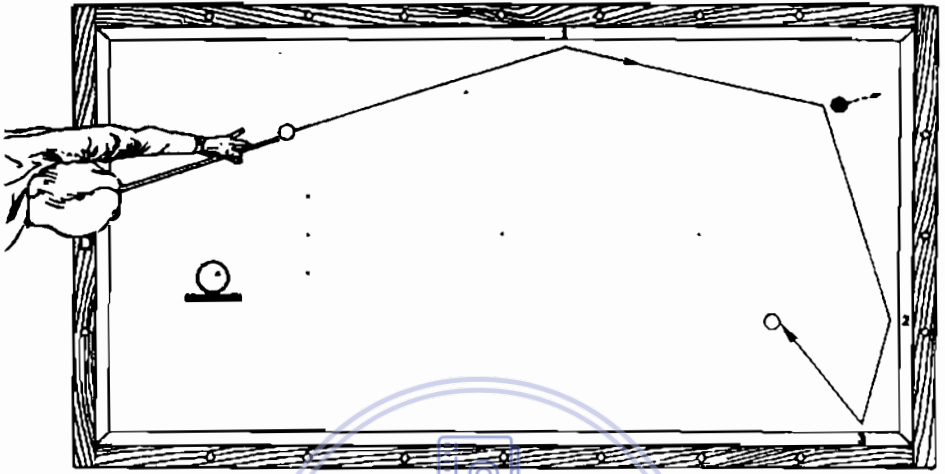

downloadsachmienphi.com

Download Sách Hay | Đọc Sách Online

Chương 4

Hệ thống hạt điểm

Đếm các hạt điểm (chấm băng), áp dụng các định luật hình học và số học không đảm bảo là bạn sẽ trở thành cái máy ghi điểm. Có một số hệ thống rất có ích trong việc ngắm đánh trong những tình huống nhất định, đặc biệt là những cú băng bi, nhưng đòi hỏi phải có kinh nghiệm. Chúng đòi hỏi phải có sự kiểm soát chặt chẽ, cách sử dụng ép-phê, lực đánh, tốc độ, đó cũng là lý do chúng có hiệu quả cao, thậm chí ở các thể loại khác. Nhiều cơ thủ giỏi chủ yếu nhờ vào khả năng phán đoán; những người khác sử dụng hệ thống hạt điểm và thành công lớn khi thực hiện một số điều chỉnh đôi khi không cần đến ý thức.

Khi băng bi quanh bàn, có nhiều yếu tố ảnh hưởng đến các góc bi nảy ra từ băng. Các yếu tố chính gồm: tốc độ ban đầu, hướng đi của bi và ép-phê, chiều cao của băng liên quan đến đường kính bi, tính đồng nhất, chất lượng, và nhiệt độ của cao su; độ ẩm của vải lót mặt bàn, loại vải, điều kiện, và sợi vải cùng với mức độ trung thực của bi, băng và bàn.

Các bàn cũng rất khác nhau, đôi khi các băng trên cùng một bàn cũng khác nhau. Các cơ thủ thi đấu gấp bàn lạ thường bỏ ra nhiều thời gian làm quen với bàn. Băng bi đưa bi chủ đi theo chiều hướng khác nhau trên khắp bàn, họ xem có sự đồng nhất hay không, ví dụ góc ngắm, và họ muốn biết các góc ảnh hưởng đến dụng cụ họ mang theo đến mức nào. Có thể họ phải điều chỉnh lối chơi, đặc biệt là cách đánh hệ thống.

Có nhiều hệ thống hạt điểm, trong đó hệ thống được đề cập nhiều nhất là “tiêu chuẩn 5” hoặc “góc 5”. Có hệ thống chuyên để chơi giải trí, cách chơi với bi chủ được băng bi qua băng dọc, đến băng ngang và sang băng dọc đối diện. Để sử dụng hệ thống này bạn còn phải cộng, trừ nhanh các con số dưới 80.

Để đơn giản, thường quy ước gọi hạt điểm thứ nhất là 10, hạt điểm thứ hai là 20, v.v... Tuy nhiên, hợp lý nhất là gọi hạt điểm thứ nhất là 1.0 (hệ thập phân).

Hệ thống hạt điểm dựa trên quan hệ đơn giản giữa điểm tiếp xúc trên băng thứ nhất, tính theo các hạt điểm từ góc xa, điểm tiếp xúc trên băng thứ ba, cách tính tương tự, và điểm khởi đầu hiệu quả ở bi chủ, được tính như trên Hình 57. Băng thứ hai không đóng vai trò trong tính toán.

56. Cách đánh số trên băng thứ nhất và băng thứ ba

Khi đưa bi quanh bàn theo hướng này, băng thứ nhất và băng thứ ba được đánh số từ phải qua trái. Nếu bi chủ được đánh với ép-phê vọt theo đường bắt đầu từ góc trái bên dưới đi qua hạt điểm 3.0, bi sẽ chạm ba băng và đi thẳng vào góc trái trên cao. Chú ý, đường ngắm hướng đến phần gỗ của băng, không phải là điểm đôi diện trên phần cao su. Bạn cần chú ý đường đi của bi chủ, nếu được mở rộng sau khi rời băng thứ hai, sẽ đi qua hạt điểm 2.0 trên băng thứ ba.

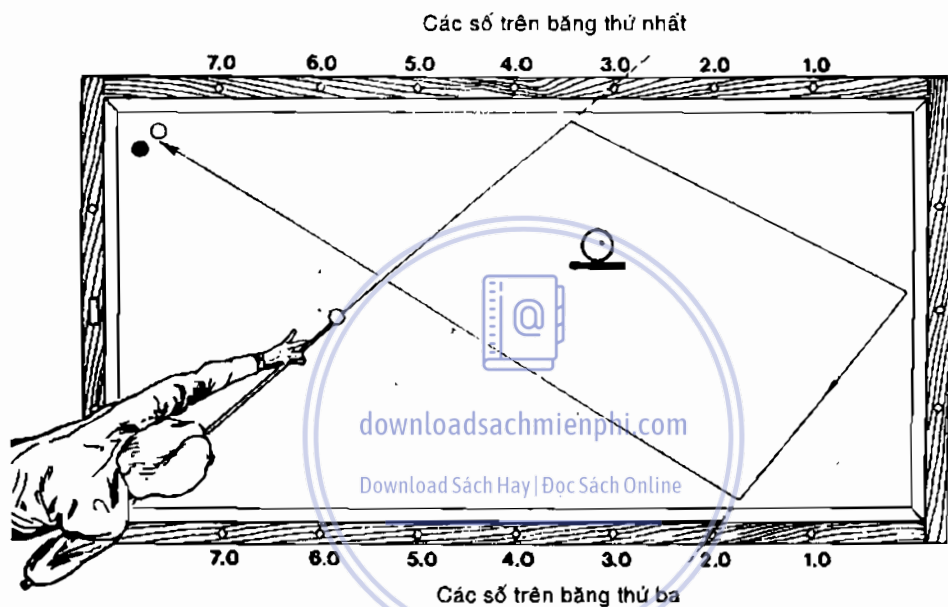

Cố gắng đánh theo cách này, điều chỉnh tốc độ và ép-phê cho đến khi bạn có thể đưa bi chủ chạm điểm góc trong phạm vi 25 - 50 mm.

57. Đánh số bắt đầu từ bi chủ

Bạn có thể áp dụng cách đánh số các điểm bắt đầu bi chủ theo cách đơn giản, cụ thể là số băng đầu tiên, F, được trừ với số bi chủ, C, bằng số băng thứ ba, T, nghĩa là $C - F = T$. Do đánh từ góc đến 3.0 dẫn đến 2.0 trên băng thứ ba, góc phải có giá trị là 5.0, vì 5.0 trừ 3.0 bằng 2.0.

Điều còn lại là gán các số cho tất cả các điểm khởi đầu của bi chủ ở băng ngắm bên trái và băng dài dưới. Nếu bi chủ bắt đầu đi theo quỹ đạo qua hạt điểm thứ nhất từ góc của băng dài, tức là bạn phải đánh qua 2.5 trên băng thứ nhất để có thể chạm điểm 2.0 ở băng thứ ba; do đó bi chủ ban đầu phải có 4.5. Hạt điểm đầu tiên tính từ góc trên băng ngắm được

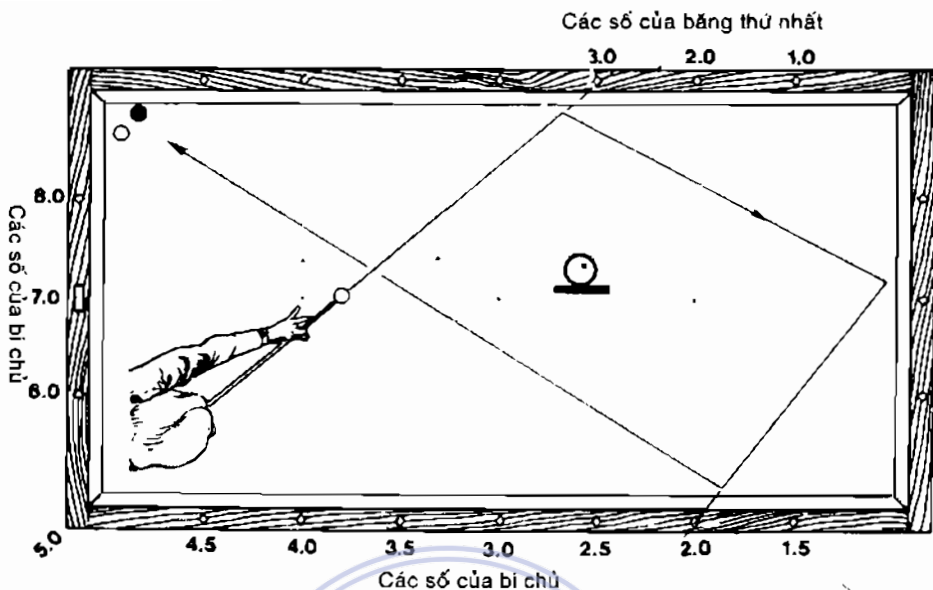

đặt là 6.0, vì từ đây bi chủ sẽ chuyển động đến 4.0 ở băng thứ nhất để đến được 2.0 ở băng thứ ba. Theo cách này, có thể đánh số cho mọi điểm của bi chủ ban đầu. Chúng được thể hiện như minh họa trên Hình. Chú ý, dọc theo băng ngắm các số tăng 1.0 ở mỗi hạt điểm và dọc theo băng dài chúng sẽ giảm 0.5 ở mỗi hạt điểm.

58. Đánh số bắt đầu từ góc khác

Bất kỳ góc nào cũng có thể đánh số cho bi chủ là 5.0 tùy theo hướng băng bi. Trên Hình cho thấy băng thứ nhất, băng thứ ba và đánh số cho

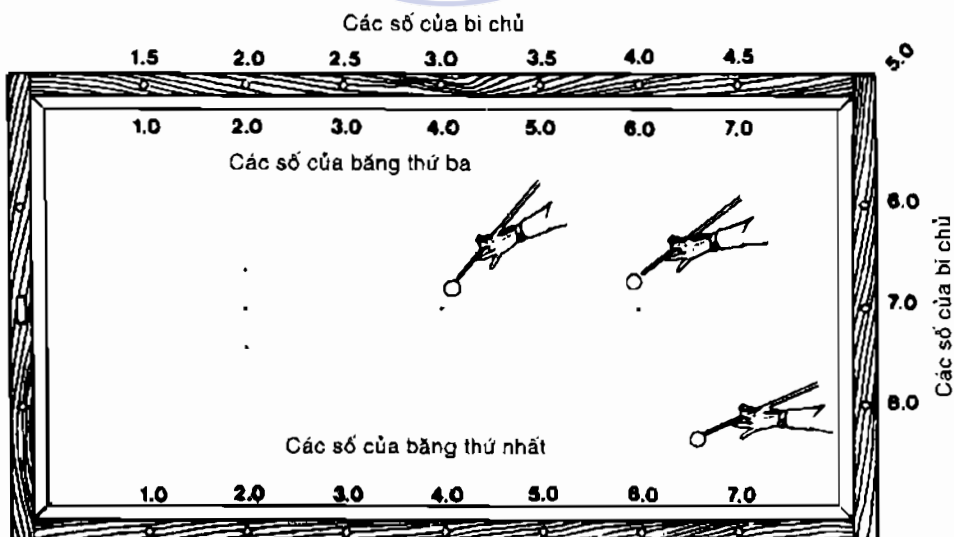

bi chủ để băng bi bắt đầu theo hướng tây nam. Bạn nên bắt đầu bằng cách quyết định đâu là góc ban đầu của bi chủ, đặt góc đó là 5.0 và tiếp tục đánh số kể từ đây. Có thể nhầm lẫn vì băng thứ ba có đến hai chuỗi số. Bạn phải nhớ chính xác các con số này trong đầu.

59. Cách đến được điểm trên băng thứ ba

Hình vẽ cho thấy cách thức đến điểm 2.0 trên băng dưới từ ba vị trí bi chủ khác nhau. Bi chủ bên trái bắt đầu từ điểm 6.0. Vì T (số của băng thứ ba) bằng 2.0 và C (số bi chủ) bằng 6.0, F (băng thứ nhất) phải là 4.0 vì $F = C - T$.

Bi chủ ở giữa bắt đầu từ 4.0, số nào mà 4.0 trừ đi còn lại là 2.0? Câu trả lời là 2.0, vì thế phải đánh qua 2.0 trên băng thứ nhất.

Đường ngắm do bi chủ ở bên phải không dễ xác định. Bạn phải thử vài đường ngắm cho đến khi tìm được điểm thỏa mãn với công thức, tính toán giá trị của các điểm giữa những hạt điểm. Trong ví dụ này, có thể đến điểm 2.0 trên băng thứ ba bằng cách đánh từ 2.3 đến 0.3.

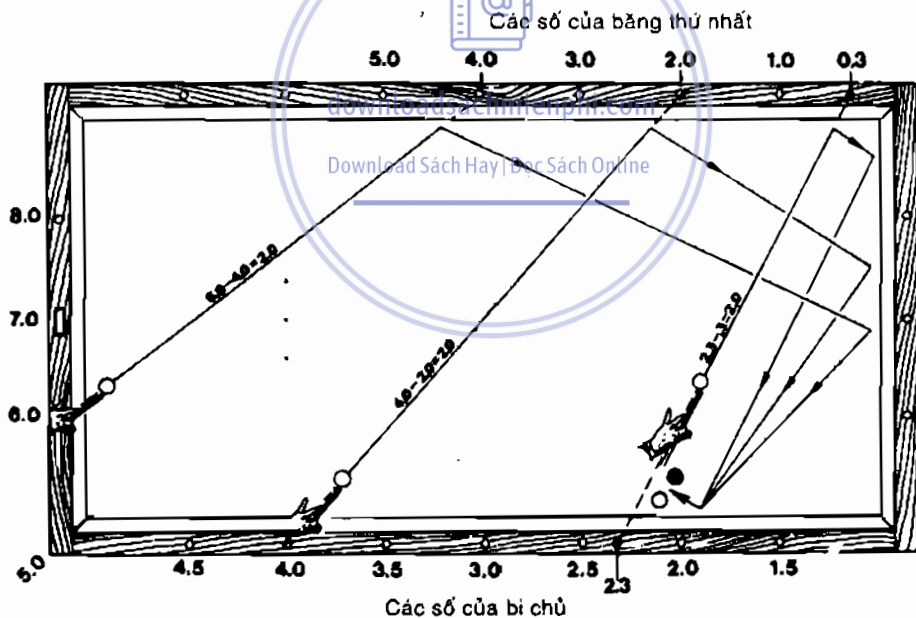

60. Cách đến điểm khác trên băng thứ ba

Giả sử bạn đã biết vị trí này và quyết định chọn điểm có thể ghi điểm nếu bi chủ rời băng thứ hai và chuyển hướng đến điểm tương ứng 1.6 trên băng thứ ba. Trên Hình là giải pháp cho hai vị trí bi chủ khác nhau.

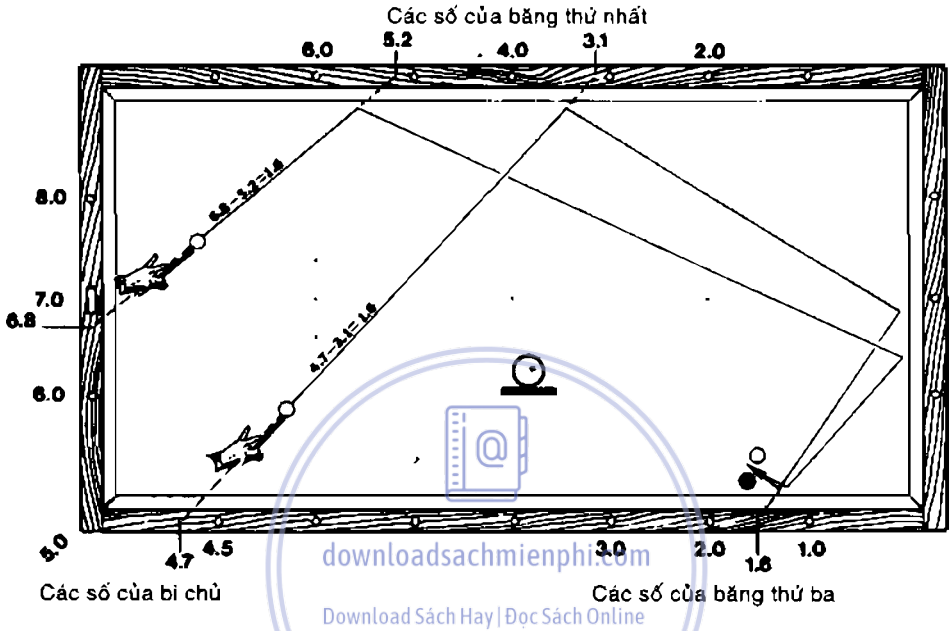

61. Tìm vị trí bi chủ

Bạn cần nhớ khi bi chủ không trên băng, điểm gốc (ban đầu) thay đổi theo điểm ngắm. Chỉ khi bạn ngắm vào một nơi nào đó của bi chủ bạn

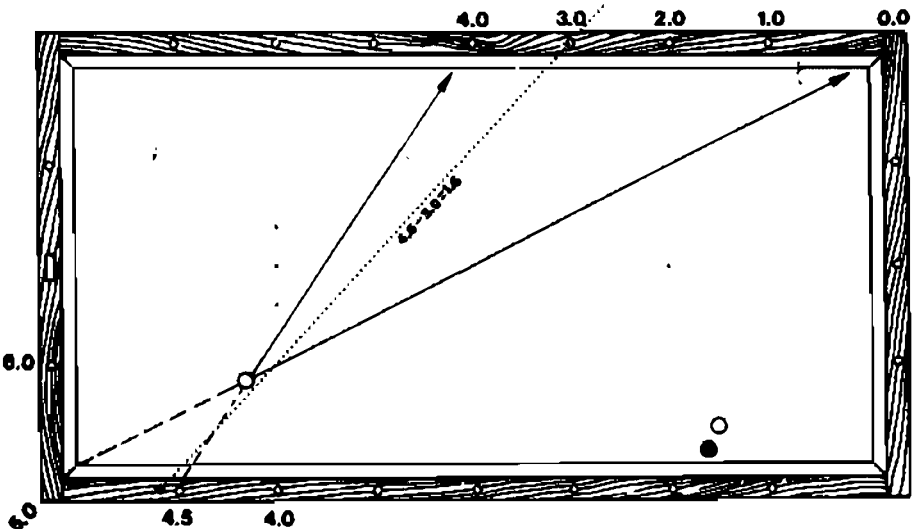

mới có thể xác định số của bi. Tình huống ở Hình này có cùng vị trí như ví dụ thứ hai của Hình 60. Ngắm bi chủ hướng theo góc (0.0), số của bi chủ là 5.0; ngắm vào điểm 4.0 sẽ có số bi chủ là 4.5.

Ở ví dụ này, người chơi cố tìm đường ngắm của bi chủ sẽ cho ra hai số khác nhau 1.6 đơn vị. Cách tìm nhanh là đặt cơ lên bàn theo đường thỏa mãn yêu cầu này và tính toán. Đường chấm là quỹ đạo tương ứng. Nếu bạn chỉ đầu cơ đến điểm 3.0 bạn sẽ thấy đuôi cơ (cán cơ) ở vị trí 4.6, hiệu số sẽ là 1.6. Nhấc cơ lên cho cơ song song với đường thẳng tạo ra ở mặt bàn cho đến khi cơ nằm trên bi chủ, bạn sẽ thấy đường thẳng 4.7 - 3.1, đây là đường cần tìm.

62. Bắn bi theo góc dài

Đây là tình huống khó vì số ở băng thứ ba không được chọn đúng. Mặc dù bi chủ sẽ tiếp xúc với băng ở khoảng nửa đường giữa các hạt điểm 4.5 và 5.0 trên băng thứ ba, số sẽ sử dụng trên băng thứ ba là 4.9 vì đường thẳng phải kéo dài cho đến khi cắt điểm tưởng tượng trên phần gỗ giữa hai hạt điểm.

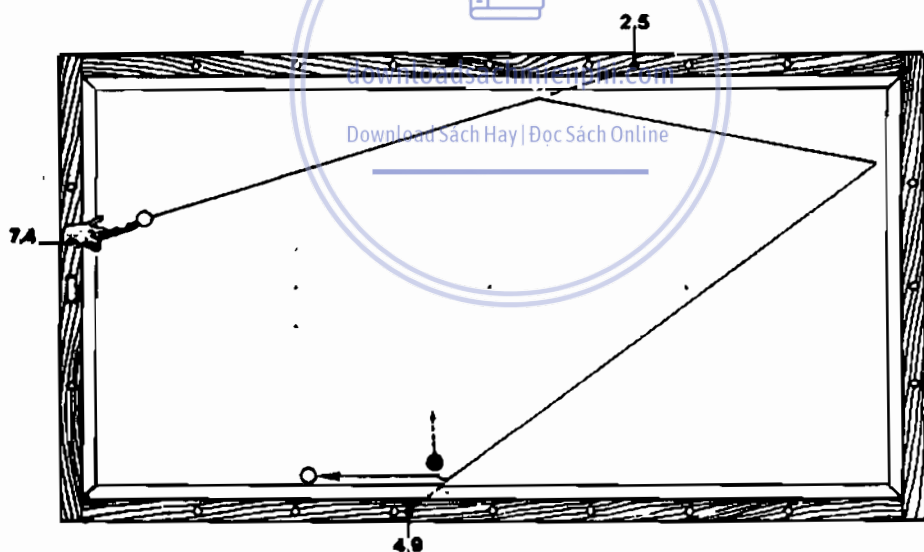

63. Trở về băng thứ ba

Khi các bi mục tiêu nằm sát băng thứ ba, việc chọn số mục tiêu đúng trên băng này là khá dễ dàng. Khi bi không sát băng, bạn phải xác định quỹ đạo bi chủ giữa băng thứ ba và thứ tư, điều này được gọi là “trở về băng thứ ba”

Các đường đi của bi chủ bắt đầu từ góc là rất cơ bản, cần ghi nhớ. Tuy nhiên, chất liệu vải lót mặt bàn... có thể làm cho các đường đó khác nhau, do đó, cần phải thử, kiểm tra để điều chỉnh cho phù hợp.

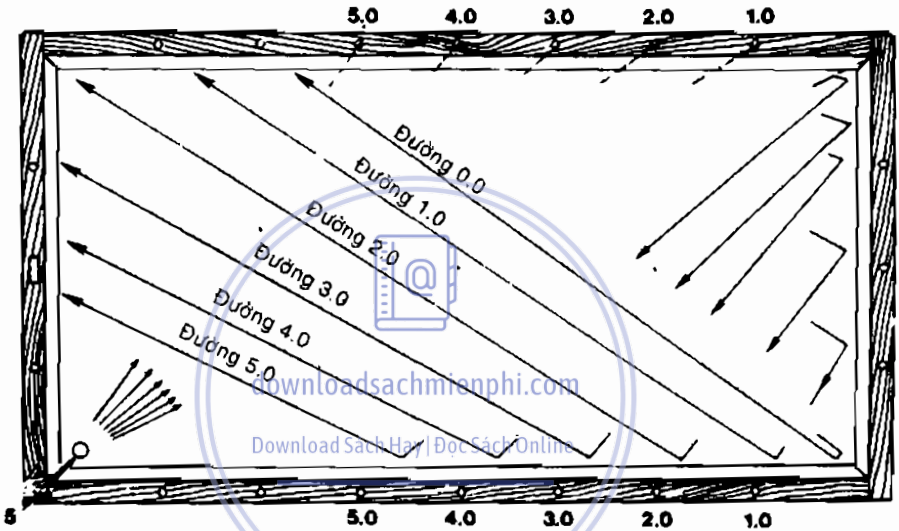

64. Định vị trí các bi mục tiêu

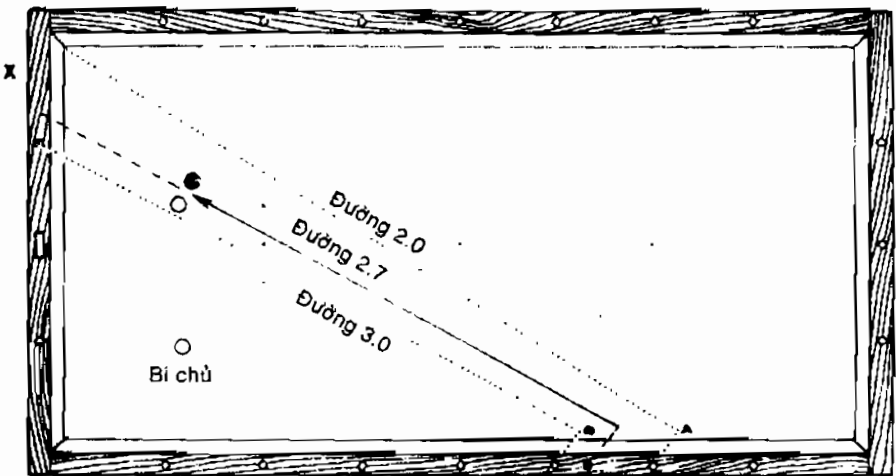

Băng thứ ba

Bước đầu tiên chơi thể loại billiards ba băng, bạn nên dựa vào sự hỗ trợ của hệ thống hạt điểm, để tìm đường đi của các bi mục tiêu. Tại điểm X, bạn quan sát băng thứ ba theo các đường như trên Hình 63. Phái nhìn các điểm A và B, đó là nơi bi chủ tương tượng nảy ra từ băng thứ ba, dùng nhìn các hạt điểm trên băng thứ ba. Các bi không nằm trên đường 3.0, chỉ gần đường đó. Song song với đường 3.0 là đường 2.7, đó là đường cần sử dụng trong tính toán.

Bước tiếp theo là tìm đường ngắm bi chủ.

65. Áp dụng công thức

Tiếp tục ví dụ ở Hình 64, bạn hãy đứng phía sau góc 5.0 và tìm số trên băng thứ nhất khi trừ số góc của bi chủ sẽ cho kết quả 2.7. Nếu đặt cơ đến điểm 2.0, đuôi cơ sẽ chỉ đến điểm 4.7 để có hiệu số là 2.7. Đặt đuôi cơ ngang góc này và nhắm trừ 5.0 cho 2.7, bạn có điểm ngắm trên băng thứ nhất là 2.3. Đường đi cuối cùng của bi chủ sẽ tạo ra đường thẳng đi qua bi chủ.

Đặt cơ song song với đường thẳng đó, trên đầu bi chủ, bạn có điểm góc của bi chủ là 5.1, và điểm ngắm trên băng thứ nhất là 2.4. Đánh với ép-phê vọt, bi chủ sẽ đi đến điểm 2.7 trên băng thứ ba và từ điểm này bi chủ sẽ chạm vào bi thứ hai để ghi điểm.

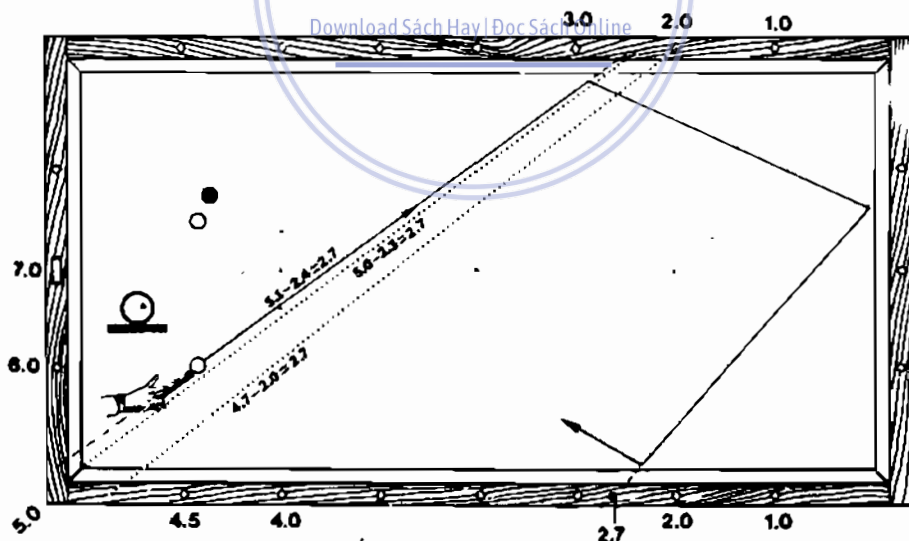

66. Hiện tượng thay đổi quỹ đạo

Thật không may, những đường minh họa quỹ đạo bi chủ trên Hình 63 chỉ có tác dụng tốt đối với bi chủ bắt đầu từ vị trí góc hoặc gần đó. Những đường vẽ ngang qua mặt bàn có các góc hơi khác nhau khi bi chủ bắt đầu từ những điểm khác. Hiện tượng này được gọi là thay đổi “quỹ đạo”. Bạn đánh bi chủ với ép-phê vọt và tốc độ vừa phải từ điểm 7.0 đến 5.0, từ 5.0 đến 3.0, từ 3.5 đến 1.5 và từ 2.0 đến 0.0 (điểm cuối cùng này chỉ cần đặt một chút ép-phê). Bi chủ sẽ đến điểm 2.0 trên băng thứ ba nhưng đến các điểm khác nhau trên băng thứ tư. Việc nhớ điểm kết 2.0 ở băng thứ tư cho mỗi lần khởi đầu bi chủ là quá khó, bạn chỉ cần biết các đường 7.0 - 5.0 và 2.0 - 0.0, các đường khác có thể suy ra từ những đường này.

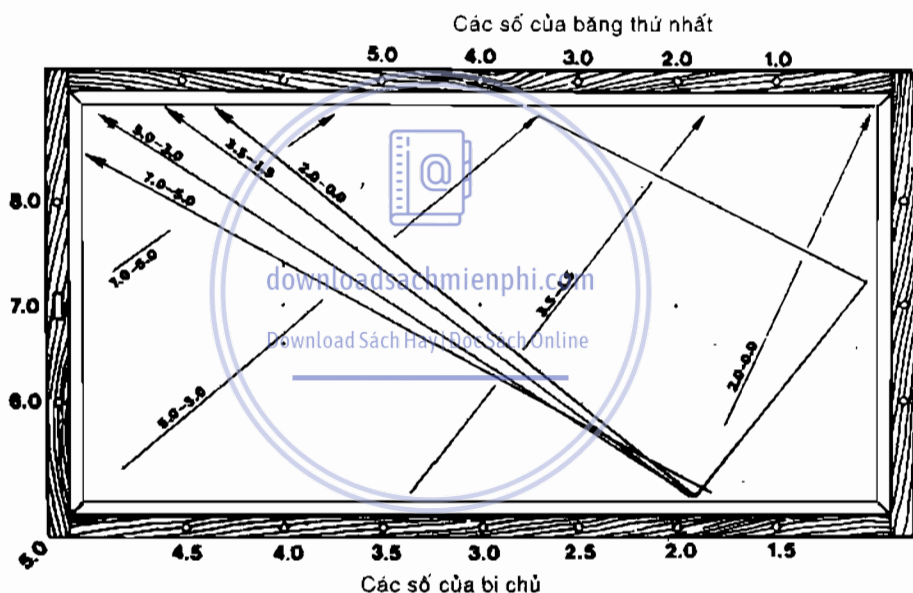

67. Thay đổi quỹ đạo

Hình này mô phỏng quỹ đạo 1.0 đối với các điểm khởi đầu bi chủ khác nhau. Hãy ghi nhớ đường 7.0 - 6.0, đường 2.0 - 1.0, các đường còn lại có thể đoán được một cách dễ dàng. Chú ý, khi đánh từ các điểm bi chủ lớn hơn 7.0, điểm tiếp xúc trên băng thứ ba sẽ gần với góc phải bên dưới hơn so với dự đoán từ hệ thống hạt điểm.

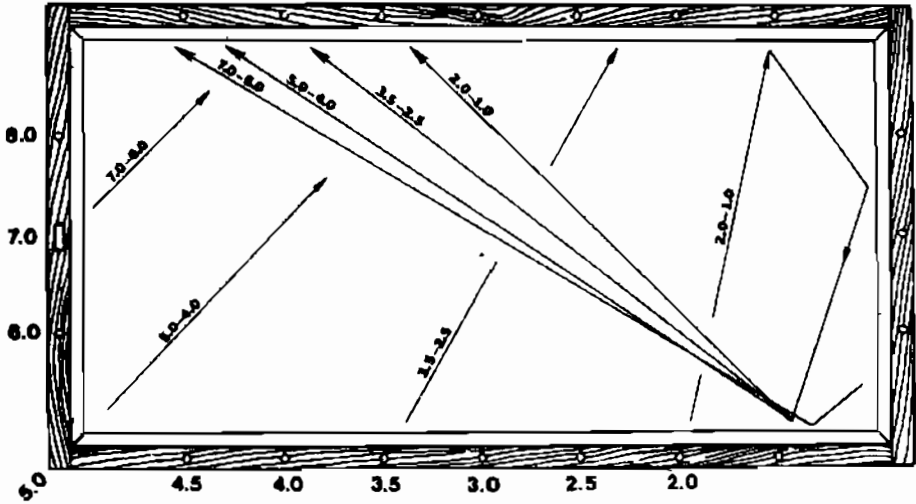

68. Sự bù trừ quỹ đạo

Ở bên phải góc bàn, “khu vực ngắn”, phần cản trừ từ số băng thứ nhất được tính từ các công thức hệ thống hạt điểm; phần này tăng lên theo khoảng cách giữa điểm đầu bi chủ và góc bàn. Dọc theo băng ngang, “khu vực dài”, đại lượng cần cộng vào số của băng bị thứ nhất. Trong Hình này, các bi mục tiêu đang ở góc “Quỹ đạo” bình thường đi vào góc là đường 2.0. Công thức thỏa khi ngắm vào điểm 1.0 trên băng thứ nhất vì khi đó số của bi chủ là 3.0. Vì vậy cần phải điều chỉnh. Tỷ lệ khoảng cách giữa số của bi chủ tính từ góc với chiều dài của băng là số

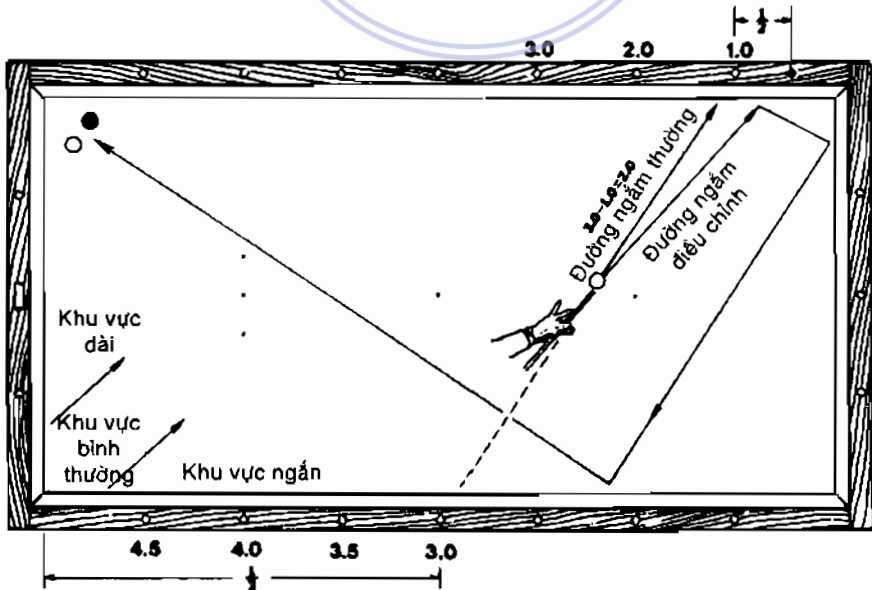

lượng cần điều chỉnh, tính trên các hạt điểm. Công thức này khá đơn giản. Trên Hình, số của bi chủ là 3.0, tức là nửa đường dọc theo băng dọc tính từ góc. Do đó phải điều chỉnh nửa hạt điểm như trên Hình. Nếu số của bi chủ là 4.0, có lẽ đường đi chỉ là 1/4 chiều dài băng và bạn chỉ trừ cho 1/4 hạt điểm, ...

69. Bù trừ băng ngang

Theo hệ thống bù trừ quỹ đạo, đánh từ băng ngang (“khu vực dài”) cần phải cộng số băng thứ nhất nếu bạn muốn đến cùng điểm trên băng thứ tư theo quỹ đạo bình thường. Đường đi bình thường 3.0 trên Hình 63 sẽ ghi được điểm như tình huống này. Ngắm bi chủ vào điểm 3.4, bi chủ sẽ có 6.4 và hiệu số cần thiết là 3.0, nhưng do bi chủ bắt đầu từ điểm 1/3 băng ngang, phải điều chỉnh hạt điểm thứ ba trên băng thứ nhất.

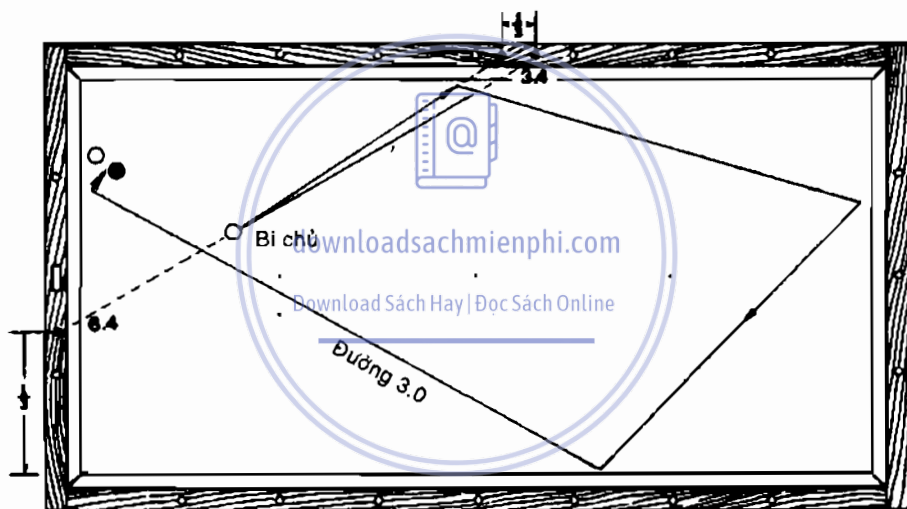

Trong thực hành, hầu như không cần phải thực hiện bù trừ “khu vực dài” cho các góc tiếp cận với băng thứ nhất lớn hơn 30° , trừ khi vải lót bàn còn mới.

70. Hệ thống hạt điểm tính từ bi

Hệ thống này có thể sử dụng cho cách đánh vào băng trước hoặc vào bi trước. Ví dụ bạn quyết định đánh như minh họa trên Hình vào bên trái bi đỏ và muốn có một mục tiêu trên băng thứ nhất. Bạn ở tại điểm A và tìm đường đi bình thường của bi trắng. Đường chấm cho thấy đường 2.3 tương đối đúng.

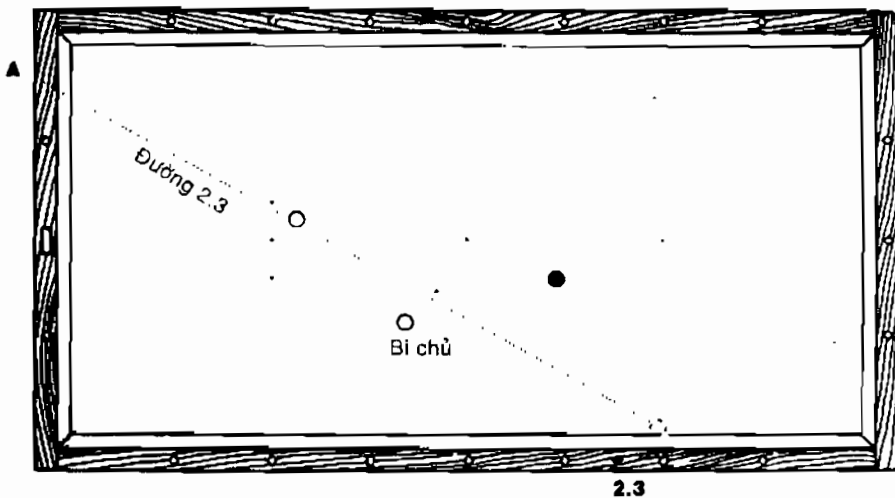

71. Cho bi chạy thử

Tiếp tục ví dụ trên, bước tiếp theo bạn đứng tại điểm B và tìm điểm ngắm trên băng thứ nhất sao cho khi trừ với điểm khởi đầu bi chủ kết quả là 2.3. Bạn có thể dùng cơ hoặc ngắm bằng mắt, nhìn dọc theo mép trái bi đỏ, đây là đường bi chủ sẽ chạm mỏng vào bi đỏ. Từ số 3.5 của bi chủ, đường đi qua mép trái bi đỏ sẽ ngừng tại điểm 0.9 trên băng thứ nhất để đạt hiệu số 2.6. Xoay cơ chậm chậm với bi đỏ làm trụ, bạn sẽ tìm được hai số cách nhau 2.3, trong ví dụ này hai số đó là 3.4 và 1.1. Bây giờ cần phải điều chỉnh vì bi chủ không bắt đầu từ góc.

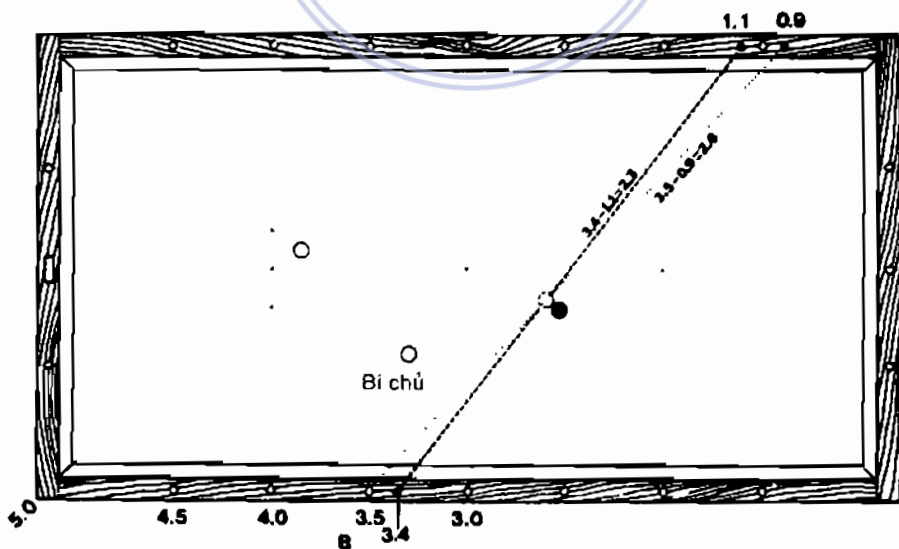

72. Áp dụng bù trừ

Tiếp tục ví dụ trên, vấn đề còn lại là áp dụng bù trừ hợp lý. Số của bi chủ đã tìm được ở tình huống (71) là 3.4, tương đương với 4/10 đường đi dọc băng tính từ góc. Do đó cần điều chỉnh 4/10 hạt điểm, tạo điểm ngắm là 0.7. Nếu đưa được bi chủ đến điểm 0.7 bằng ép-phê vọt, bạn có thể đánh trúng đích.

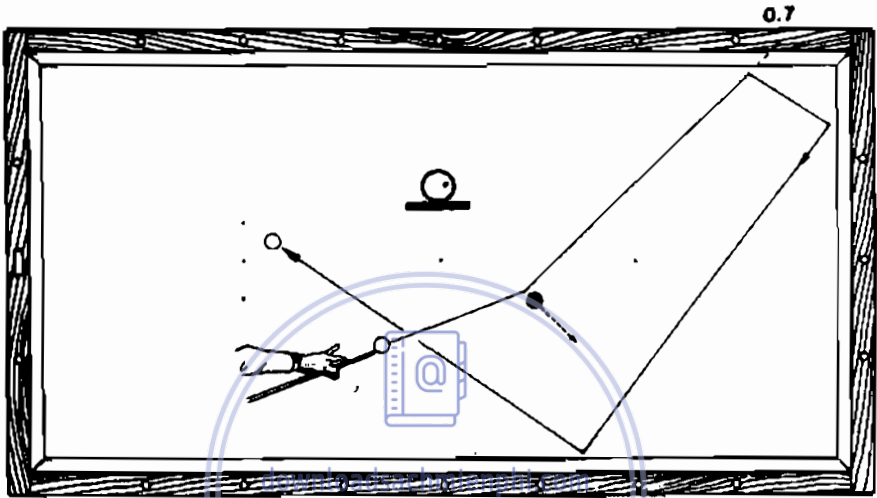

73. Hai đường đi độc đáo từ góc ngắn

Hầu như hai đường này luôn luôn xuất hiện trong từng trận đấu. Khi số bi chủ nhỏ hơn 3.5 chẳng hạn, điểm trở về băng thứ ba 1.0 nối với hạt điểm thứ ba tính từ góc của băng thứ tư. Trên Hình này, quỹ đạo thể

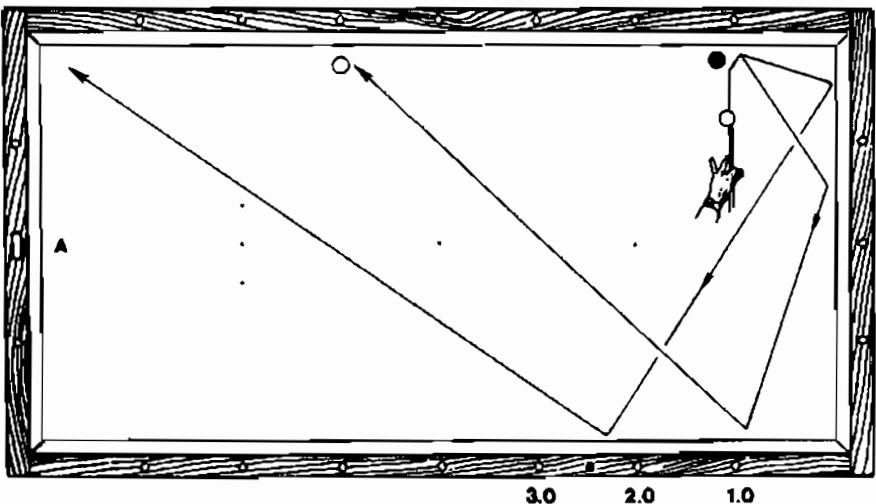

hiện đang ghi một điểm, bằng cách kéo dài, cũng có thể ghi điểm nếu bi trắng ở tại điểm A. Góc nẩy ở điểm A là 2.5 trên bảng thứ ba nối thẳng với góc đối diện. Chỉ cần biết một đường đánh góc ngắn, ví dụ đường 1.0, bạn sẽ tính được các đường khác, vì sự khác biệt giữa các hạt điểm trên bảng thứ ba sẽ tạo ra độ lệch một hạt điểm ở bảng thứ tư.

74. Cách đánh dội băng

Trên Hình, bi mục tiêu thứ nhất nằm sát băng, nghĩa là điểm tiếp xúc của bi chủ trên băng thứ nhất đã được xác định. Do tốc độ đánh tự nhiên thường nhẹ hoặc trung bình, điều cần điều chỉnh còn lại là ép-phê. Sử dụng càng nhiều ép-phê bên phải, bi chủ càng được đưa đến điểm xa hơn ở băng thứ ba. Trong khi hình thành cách đánh này trong đầu, bạn sẽ biết bi chủ sẽ chạm vào điểm nào trên băng thứ hai. Trước hết, đứng tại điểm A và vận dụng kiến thức đã học, ví dụ, đường đi đúng là 1.5 kết thúc tại điểm B của băng thứ tư. Tính khoảng cách từ B đến điểm tiếp xúc ở băng thứ nhất, tức 4,5 hạt điểm trong ví dụ này. Phân nửa số đó, 2.25 hạt điểm, được tính theo các hạt điểm ở gần góc, sẽ chỉ ra điểm tiếp xúc trên băng thứ hai.

Nếu bi chủ ở điểm C, bạn nên sử dụng ép phê xoay kéo đưa bi chủ đánh mỏng vào bi đỏ. Trong trường hợp đó, phải đưa thêm hạt điểm vào điểm đã tính toán trên băng thứ hai.

Download Sách Hay | Đọc Sách Online

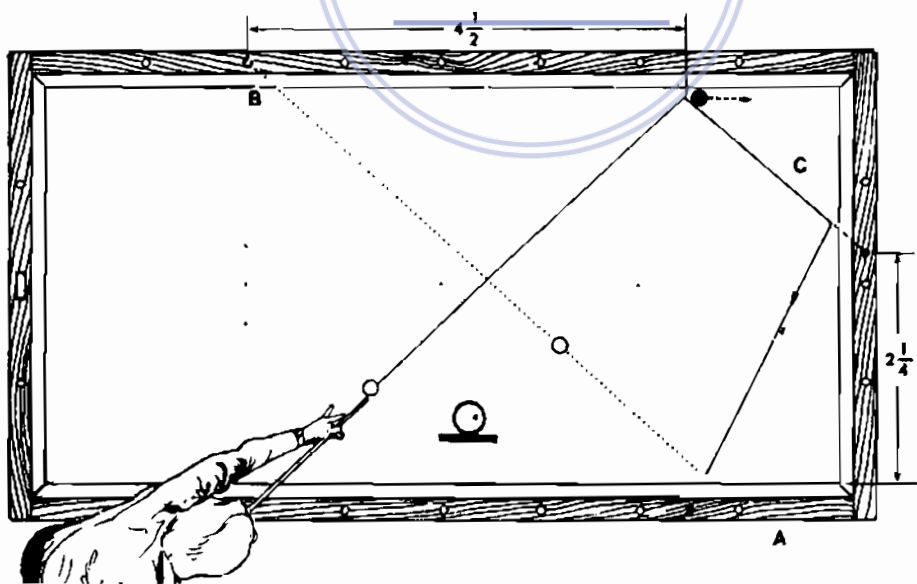

75. Hệ thống cộng thêm “đờ-rét” (kéo)

Gọi là cộng thêm “đờ-rét” vì rất “nhạy cảm” với những thay đổi nhỏ trong cách đặt ép-phê và lực đánh. Tuy vậy, cách này vẫn tốt hơn những trường hợp đòi hỏi bi chủ phải tạo góc ở băng ngang, và bạn nên bổ sung thêm các kỹ năng chơi billiards khác. Theo cách tính cộng thêm, băng ngang được đánh số như trên Hình, nếu bạn đánh thẳng vào điểm 4.0 (không phải là điểm trên mép băng đối diện) với ép-phê vọt, bi chủ sẽ trở lại băng dưới cách điểm khởi-đầu bi chủ bốn hạt điểm.

Trong Hình là cách đánh có các bi mục tiêu cách bi chủ hai hạt điểm dọc theo băng. Để thực hiện, người chơi ngắm tại điểm 2.0 trên băng.

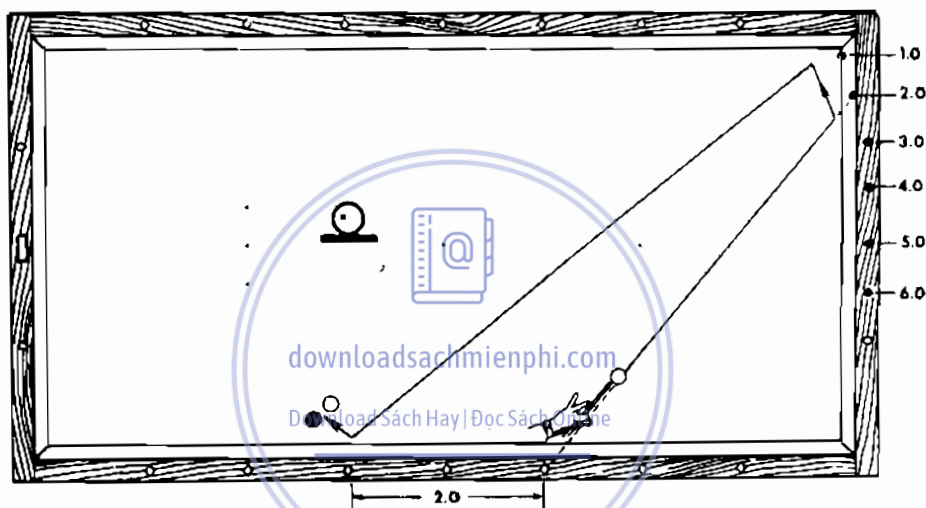

Chú ý: Khi bi chủ đến băng ngang với góc nhỏ hơn 30° , cách tính cộng thêm hầu như không có hiệu quả, do đó phải dựa vào phán đoán.

76. Cách cộng thêm tính từ bi

Sử dụng cách cộng thêm tính từ bi đòi hỏi phải tính toán điểm bi chủ chạm băng để ghi điểm, tiếp đến là tính các hạt điểm đến điểm ban đầu của bi chủ. Đường ngắm đến băng thứ nhất tính từ mép bi thứ nhất. Có thể bạn phải ngắm nhiều điểm trước khi tìm được hai số thích hợp.

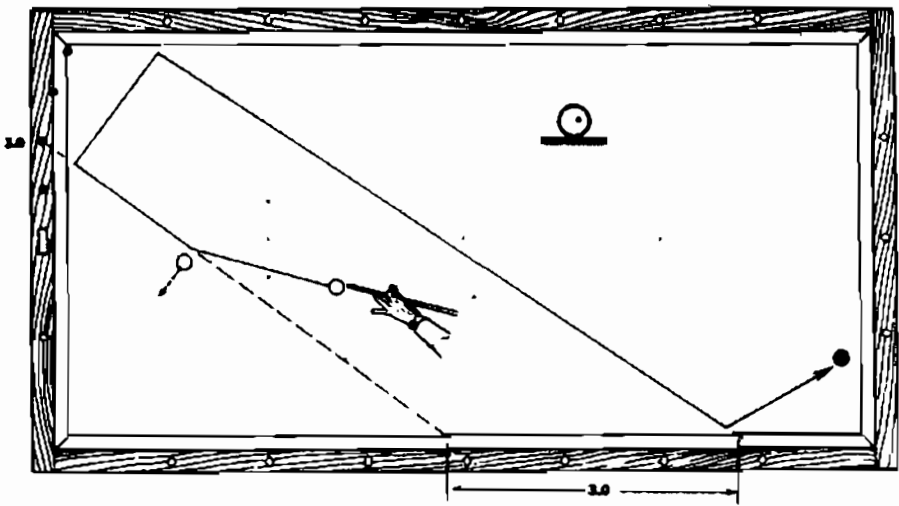

77. Hệ thống song song không có ép-phê

Có thể bắt đầu bằng cách tính từ mép bi đỏ mà không đặt ép-phê đến điểm E, rồi điểm F, đến điểm A. Góc của đường BE có thể được xác định theo hệ thống song song đơn giản. Thứ nhất, tính điểm tiếp xúc cần thiết trên băng thứ ba, điểm A. Tưởng tượng đường AB và trung điểm, điểm C, phóng một đường từ điểm C đến góc, điểm D. BE song song với CD.

downloadsachmienphi.com

Download Sách Hay | Đọc Sách Online

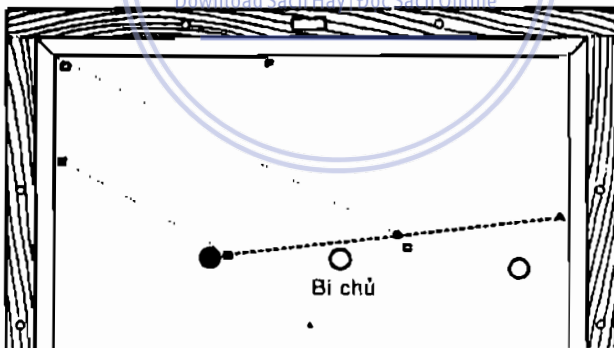

Hệ thống này cũng có thể hữu ích trong cách đánh góc dài không sử dụng ép-phê. Bạn cần bắt đầu bằng cách tính điểm tiếp xúc trên băng thứ ba và hình dung đường thẳng đến bi thứ nhất.

78. Cách tính để đánh đúp băng

Đặt bi chủ sát băng ngang, đánh nhẹ và đặt ép-phê ngược tối đa, đánh đúp băng và quan sát khoảng cách bi chủ đi đến băng thứ tư. Ở

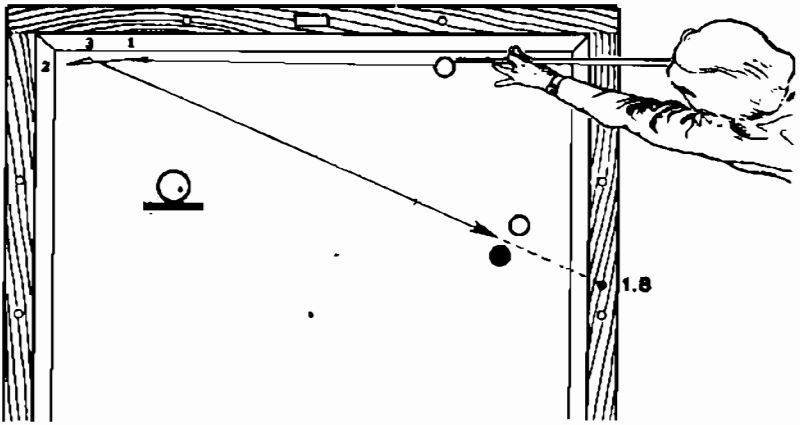

một số bàn, bi chủ có thể đến hạt điểm thứ hai, một số bàn khác chỉ khoảng một hạt điểm rưỡi. Trong Hình này bi chủ có thể đến 1.8. Do đó, độ đúp băng tối đa của bạn là 1.8 và có thể ghi điểm.

Nếu các bi mục tiêu không quá xa băng ngang, bạn không cần sử dụng ép-phê tối đa.

79. Đúp băng tối đa

Nếu 1.8 là điểm đúp băng tối đa của bạn (Hình 78), bạn cũng có thể đúp băng khác với 1.8. Cách đánh minh họa ở đây cũng có khi thành công, với điều kiện bạn phải đánh thật nhẹ, đặt ép-phê bên phải tối đa và ngả hơi lệch về bên trái góc, dựa theo đường cong để đưa bi chủ chạm băng ngang trước. Nếu bi chủ cách băng ngang khoảng 25 mm, cách này không thành công.

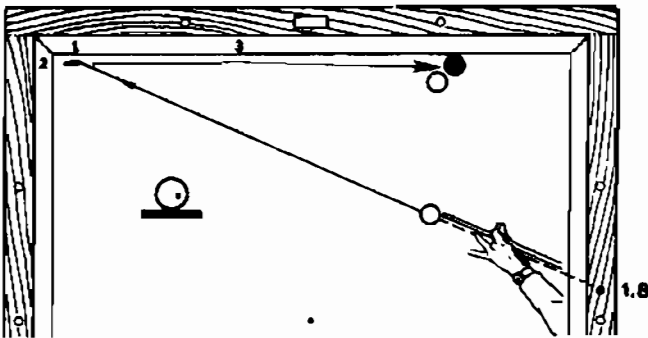

(Thực tế, bạn chỉ cần sử dụng 1/10 đúp băng tối đa khi đường chạy theo hướng này. Quỹ đạo cong của bi chủ khi tiếp cận góc có nghĩa là hiệu quả của điểm khởi đầu hơi lớn hơn 1.8)

80. Những thành phần chủ yếu của đúp băng tối đa

Từ các Hình 78 và 79, có thể suy ra qui tắc: đối với những tình huống đúp băng có sử dụng ép-phê tối đa, điểm khởi đầu của bi chủ và độ nảy từ băng thứ tư luôn cộng thêm phần tính tối đa trước đó. Có thể thực hiện cách đánh ở trên vì 1.3 cộng với 0.5 bằng 1.8. Nếu bi chủ hoặc các bi mục tiêu đều nằm xa hơn so với băng ngang, cách này không thể thực hiện được.

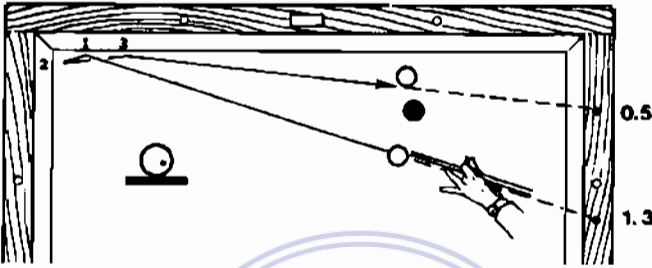

Khi tình huống bi liên quan đến những thành phần mà khi cộng thêm sẽ nhỏ hơn độ đúp băng tối đa của bạn, nên sử dụng ép-phê. Nhưng nhỏ hơn bao nhiêu là do bạn tự xác định.

downloadsachmienphi.com

Download Sách Hay | Đọc Sách Online

Chương 5

Những tình huống khó và các hướng dẫn

Do các bi không bao giờ dừng chính xác ở cùng một nơi hai lần, các cách đánh được nêu trong Chương này có thể áp dụng cho rất nhiều tình huống. Và mỗi cách đánh đều có hình ảnh đối xứng, phần mở rộng đến các băng, và những biến hóa, trong đó đường đi của bi chủ được quyết định bởi lực đánh hoặc ép-phê. Do đó, người nào chú ý đến vấn đề này là có trong tay những vũ khí hiệu quả. Trong Chương này, chúng ta thảo luận những cách đánh và ý tưởng khác nhau lên quan đến những gì đã trình bày.

81. Đưa bi đi hai vòng từ góc

Một cách hay để kiểm tra bàn là bằng bi đi “hai vòng bàn” với ép-phê vọt. Nếu bi đi theo đường liền nét, nảy ra từ băng thứ năm và đi thẳng vào góc dưới, bên phải, bàn đó là “trung thực”, và lực đánh, cách đánh cùng ép-phê của bạn cũng vậy. (Kể từ đây chúng ta giả sử kỹ thuật đánh của người chơi là hoàn hảo). Nếu bi chủ chạm đến điểm A trên băng thứ sáu, có nghĩa là bàn đó “dài”. Nếu bi dừng ở điểm B, tức là bàn “ngắn”. Một khi đã xác định được kích thước của bàn, bạn có thể thực hiện những điều chỉnh thích hợp.

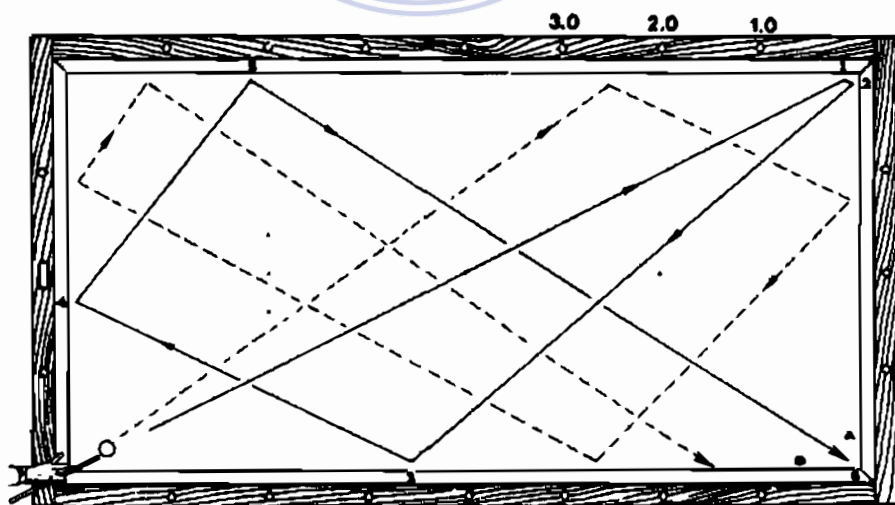

Việc nhớ hai đường đi của bi trong Hình này sẽ rất hữu dụng trong việc hình thành nhiều cách băng bi hai vòng bàn.

82. Băng bi hai vòng bàn từ bảng tên

Đây là cách băng bi hữu dụng mà bạn cần ghi nhớ. Chú ý các hạt điểm trên băng thứ nhất đều được đánh số. Đánh từ băng tên vào số bất kỳ trong các số sẽ đưa bi chủ đến số thích hợp trên băng thứ sáu.

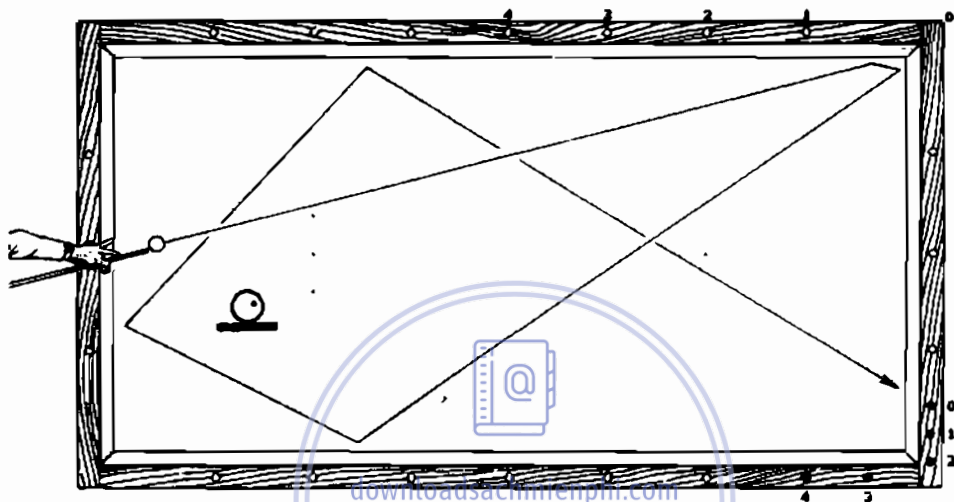

83. Đánh mạnh để mở rộng đường đi của bi

Nếu bạn có thể đánh được như minh họa trên Hình 20, hãy thử đánh tình huống mở rộng này với cùng ý tưởng. Cần phải tạo lực đánh mạnh và chính xác, nhưng sẽ dễ thực hiện hơn ở thực tế với mặt vải láng.

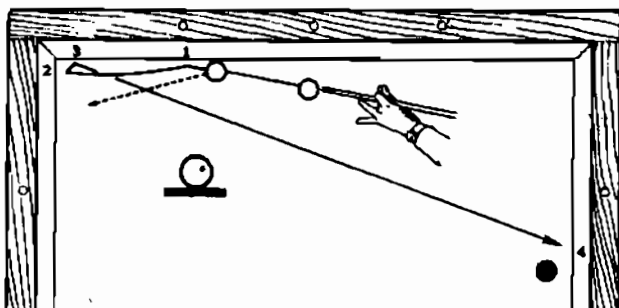

84. A băng mở rộng

Khi bi thứ nhất gần sát băng, bạn có thể mở rộng A băng (Hình 39) với độ chính xác đáng kể. Bi thứ hai nên đặt tại điểm A, mở rộng xa hơn cần phải có lực đánh mạnh hơn một chút. Trước đây người ta không ủng hộ cách đánh A băng mở rộng, nhưng bây giờ thì đã khác.

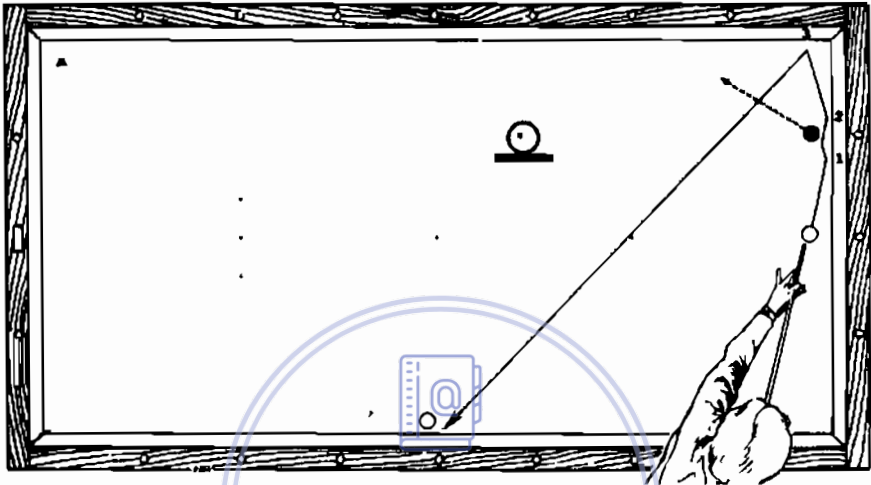

85. Cách A băng mở rộng khác

Đây là tình huống A băng mở rộng dễ nhất với nhiều lựa chọn. Mở rộng xa hơn cho bi đỏ tại điểm B. Kéo cho bi đội ra từ băng thứ nhất sẽ đưa bi chủ đến điểm C và D.

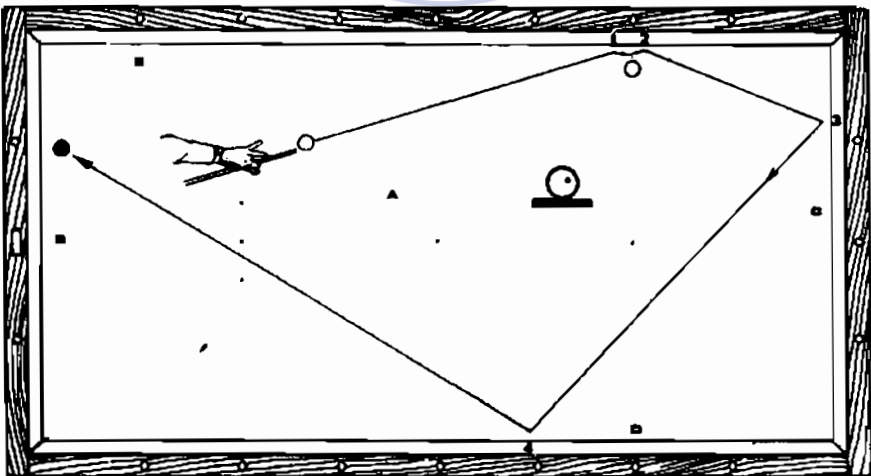

86. A băng theo đường cong bằng cách kéo

Cách này không dễ thực hiện, nhưng cũng không khó lắm. Có thể bi đỏ nằm trên đường đến góc bên phải. Sử dụng nhiều ép-phê kéo và không đánh quá mạnh. Sẽ khó đánh hơn khi bi chủ và bi thứ nhất không gần băng như trong Hình. Nếu tập đánh lần đầu, hãy đặt bi trắng cách băng chừng một thân bi và bi chủ đặt cách băng nửa thân bi.

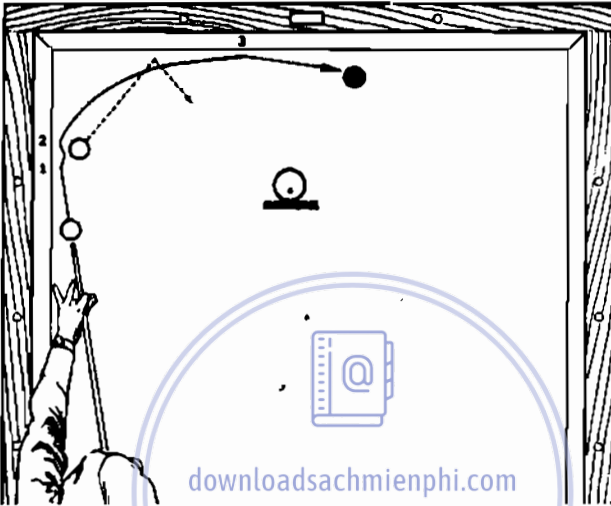

87. A băng theo đường cong bằng cu-lê

Có thể a băng bằng cu-lê nếu bi thứ nhất ở góc. Cách đánh này có thể “cứu sống” bạn khi đối phương để bi của bạn ở đầu bàn đối diện và mọi sự lựa chọn khác có lẽ phải nhờ vào sự giúp đỡ của “thần linh”!

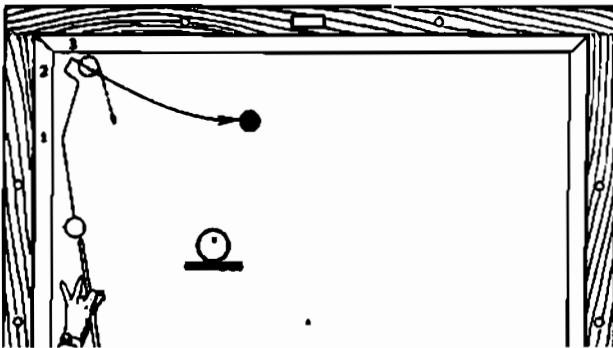

88. A băng nhẹ

Khi bi thứ nhất nằm gần băng ở thế đánh a băng, không sử dụng ép-phê và đánh càng nhẹ và càng tốt. Khi bi thứ nhất cách băng chưa tới một thân bi, không có cách nào giữ cho bi chủ khỏi nảy ra, ngoại trừ thực hiện cu-lê A băng không chắc chắn (Hình 159).

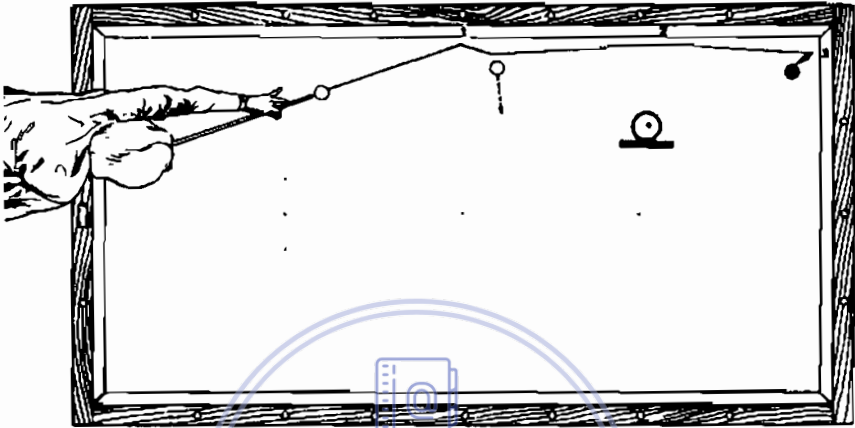

89. A băng bọc hậu

Mối nguy của cách đánh A băng bọc hậu kiểu này (Hình 41) là bi chủ sẽ đi qua khe trống (lòn) giữa bi đỏ và bi trắng. Để bù lại khả năng này, hãy đặt nhiều ép-phê và đánh dứt khoát, cố đánh thẳng vào bi trắng khi nảy ra từ băng thứ hai. Trong những trường hợp khó hơn, bạn cần phải sử dụng ép-phê ngược và đánh vào điểm ở băng thứ nhất gần sát góc.

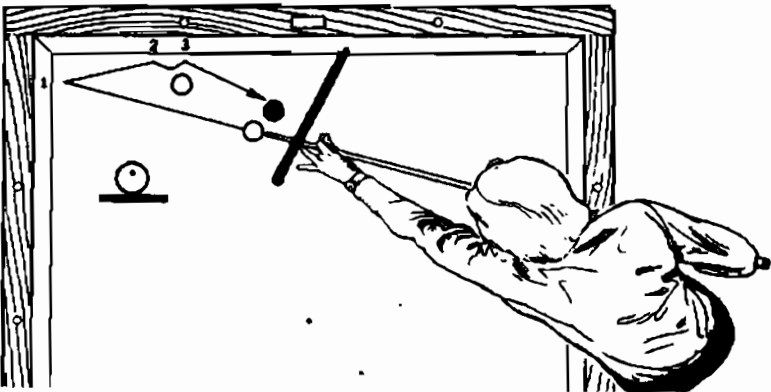

90. A băng góc

Vấn đề này trái ngược với tình huống trước. Bi đỏ nằm gần băng đến nỗi bi chủ có thể không chạm tới do nảy ra từ băng thứ ba theo góc quá nhọn. Giải pháp là phải tiếp cận băng thứ hai ở góc bẹt hơn với sự hỗ trợ của ép-phê bên phải. Cách đánh này cần được luyện tập nhiều để thuần thục.

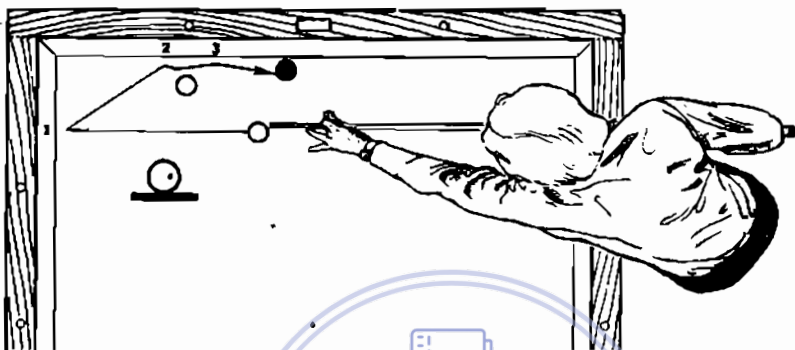

91. A băng thẳng bọc hậu

Khi đối phương nghĩ là anh ta có thể "thủ thả", bạn nên xài "chiêu" này, thật ra nó không khó với các vị trí bi như trên Hình.

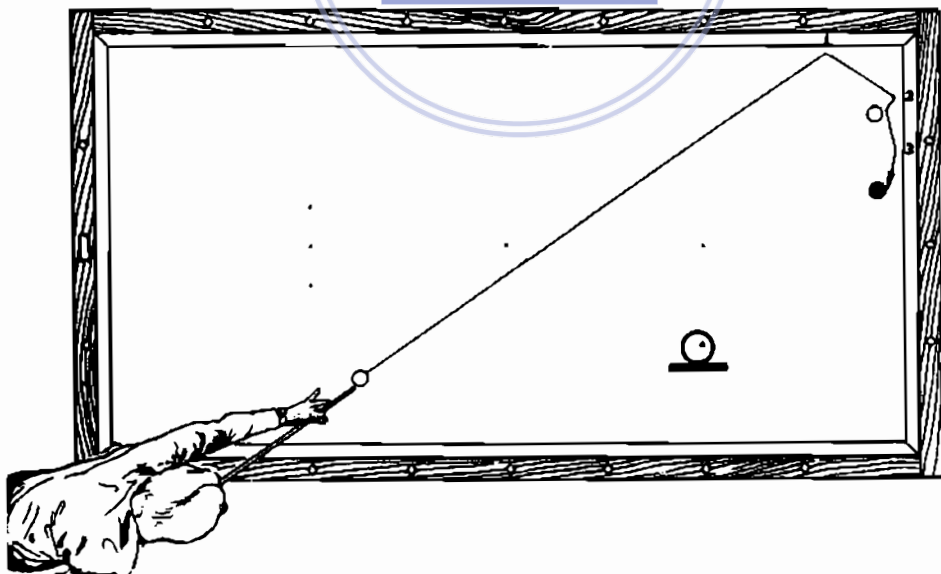

92. Băng bi xoáy một ngoài mở rộng

Tương tự cách đánh được minh họa trên Hình 44 nhưng biên sai lệch nhỏ hơn.

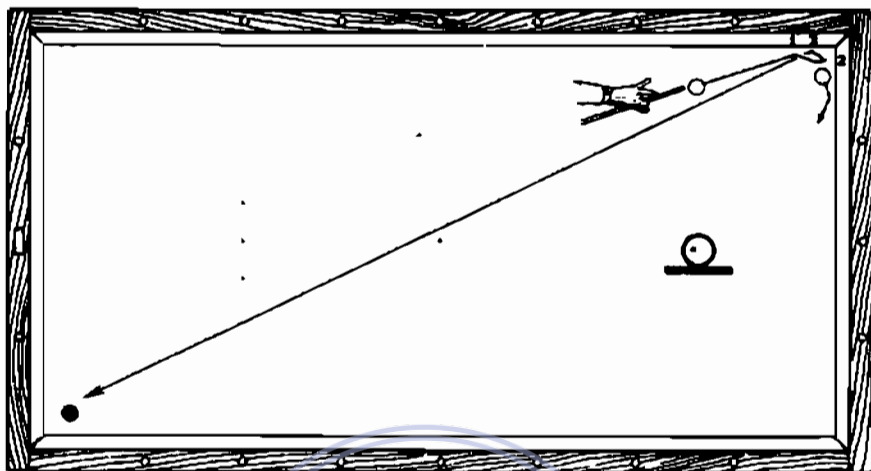

93. Đánh vào băng trước góc mở rộng

Giống như cách đánh trên Hình 49, bạn cần nhớ, bi thứ hai có thể ở bất kỳ điểm nào trên đường đi, bi chủ nảy từ băng thứ ba và thứ tư.

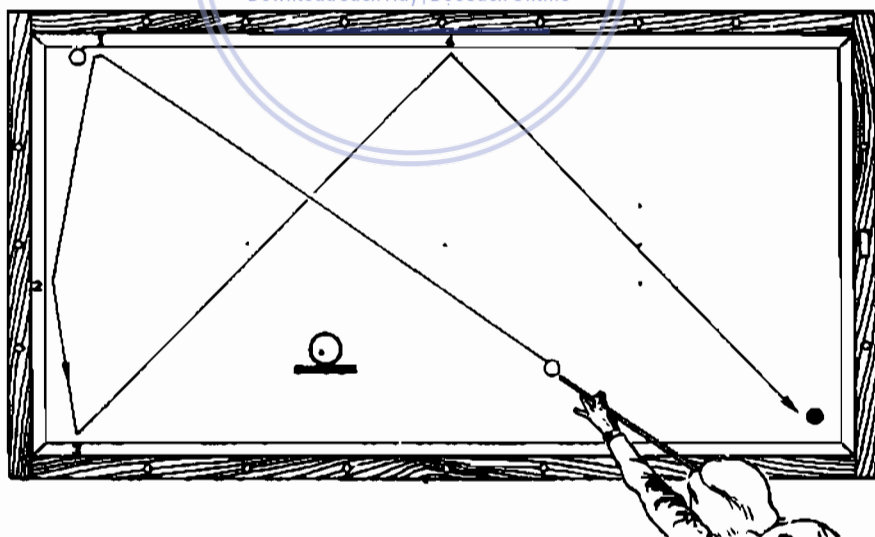

94. Đánh trở về băng

Tình huống này thường xảy ra, bạn nhớ đặt cơ trên đầu bi đủ cao.

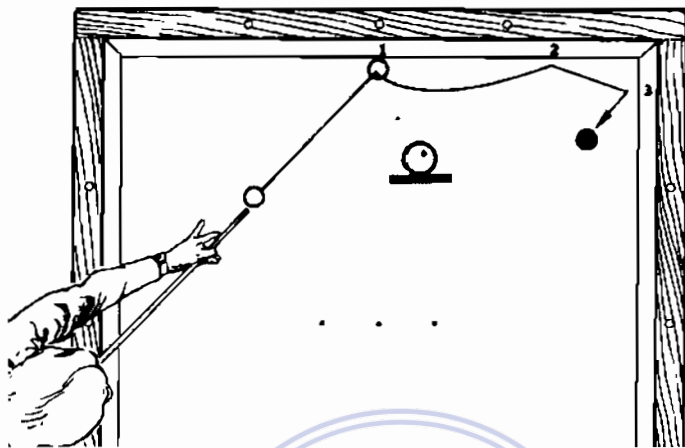

95. Đánh đường dài

Cách này có tác dụng tốt nhất ở những tình thế bắt buộc. Đôi khi bạn ghi điểm mà không cần đợi đến khi bi chủ trở lại băng dọc; nếu bi chủ trở lại như trên Hình, bi đó lúc đó là bi lớn.

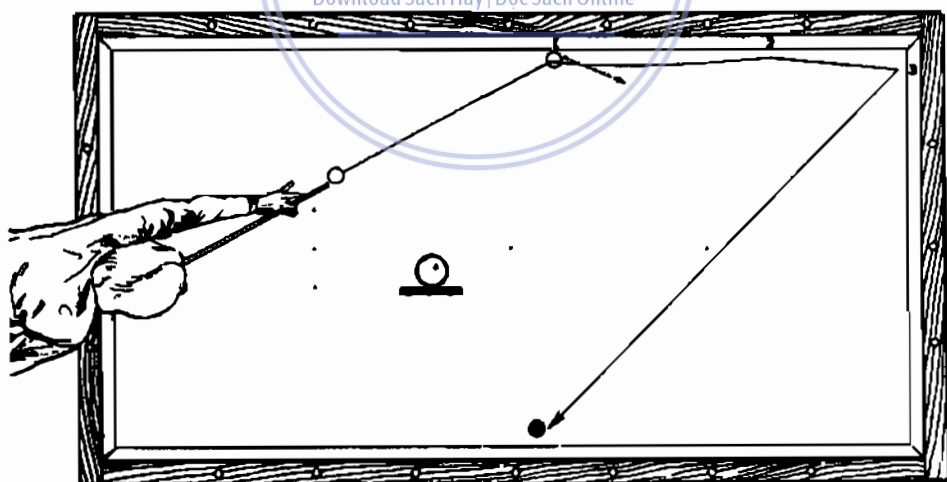

96. Sơn mỏng năm băng

Những người mới tập chơi bao giờ cũng thực hiện cách đánh ba băng cho tình huống này bằng cách kéo cho bi chủ đến điểm A. Cách đánh năm băng như trên Hình dễ hơn vì chỉ cần đặt ép-phê và đánh bình thường. Để tránh trường hợp bi đá nhau, phải đánh đủ dày vào bi đỏ sao cho bi này đến điểm phía trên K trước khi bi chủ chạy đến đây.

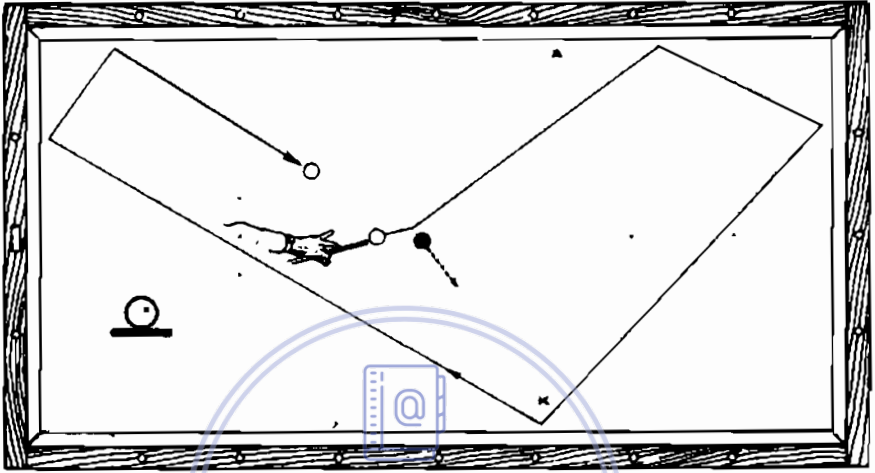

downloadsachmienphi.com

97. Lựa chọn đánh năm băng

Download Sách Hay | Đọc Sách Online

Có thể đánh ba băng trước bằng cách đánh về phía điểm A hoặc B. Đối với những trường hợp này, bạn có thể đánh năm băng như trên Hình. (Đường 3.0 có thể hoàn toàn đoán được).

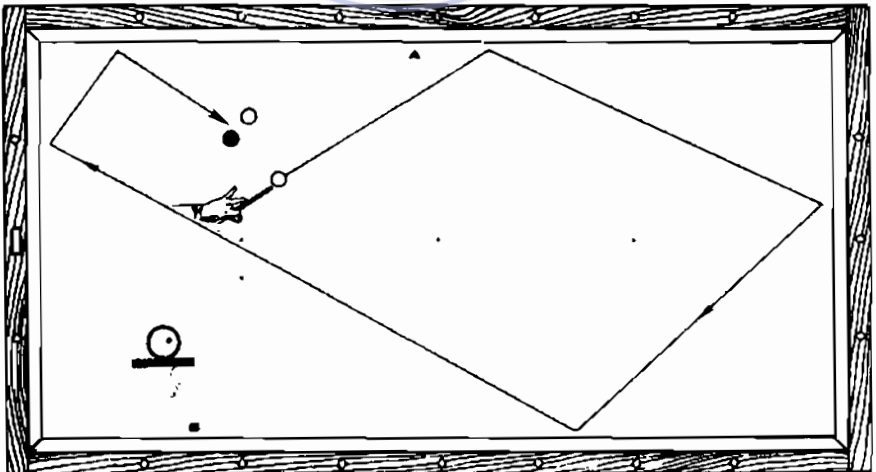

98. Đánh đúp băng dài

Nếu đánh theo đường ngắn ở điểm 1.8 (Hình 78), bi sẽ chạm điểm 3.6 theo đường dài. Do đó bạn có thể thực hiện theo quỹ đạo như trên Hình.

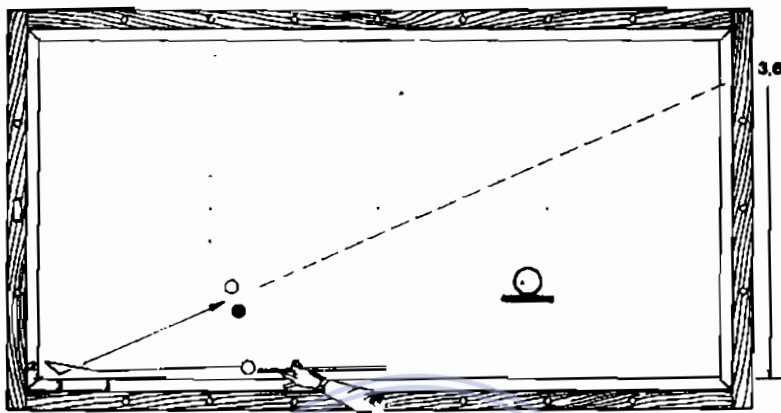

99. Đánh “hai đường” tinh tế

Hãy quan sát Hình, tình huống này bạn có thể thực hiện bằng cách đặt ép-phê, sơn mỏng bên ngoài bi trắng cũng được. Nhưng cách nào tốt nhất? Đứng tại điểm A, có thể thấy bi đỏ nằm trên đường 2.0 dẫn đến góc theo cách đánh bình thường (Hình 63). Từ B, bạn có thể thấy bi đỏ không hoàn toàn trên đường 2.0 vốn xuất phát từ băng dài. Đường dẫn tới điểm B là đường tối ưu cho tình huống này vì nếu bi chủ không chạm vào bi đỏ trên đường vào góc, sẽ chạm trên đường nảy ra. Tóm lại, bi đỏ là bi lớn đi đến góc nhưng không đi đến điểm A ở góc.

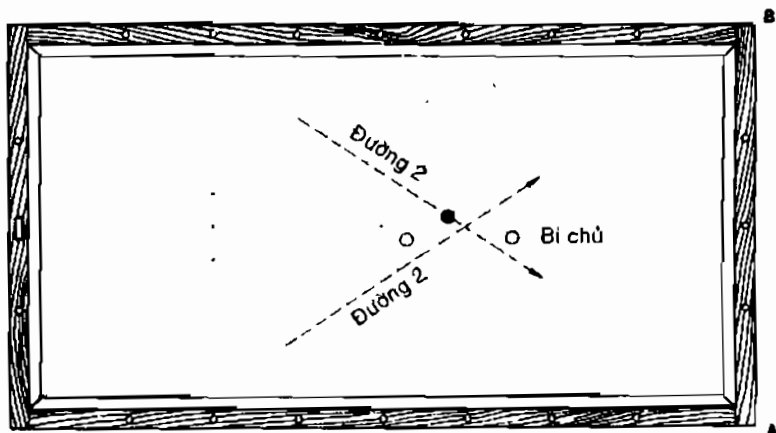

100. Áp dụng cách đánh hai đường

Để “khóa” cách đánh này, người chơi đánh thật mỏng (về phía băng ngắn bên góc) để nếu bi chủ không chạm bi đỏ khi nảy từ băng thứ ba, sẽ chạm bi này từ băng thứ năm nảy ra, như trên Hình. Nếu bi đỏ cách hai đường này khoảng 25 - 50 mm, nên đánh thật mỏng để nếu bi chủ không chạm được bi đỏ trên đường đi tới, sẽ chạm bi này khi nảy ra từ góc.

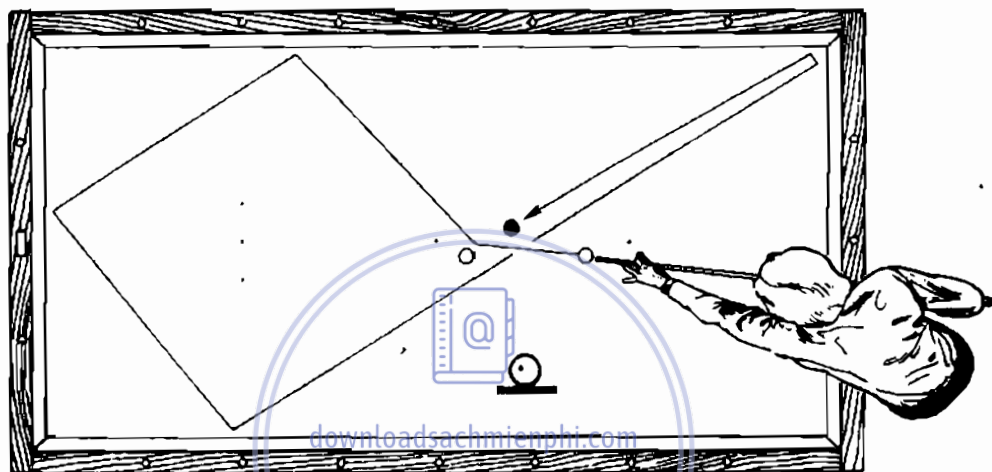

Download Sách Hay | Đọc Sách Online

Đừng cố áp dụng nguyên tắc hai đường khi: ví dụ, bi chủ cách hai đường chừng 15 cm. Khi đó bạn phải có quyết định chính xác về việc chơi ba băng hay năm băng. (Đánh năm băng thường tạo vị trí tốt cho tình huống tiếp theo).

101. Góc ngắn và tình huống cộng thêm khó

Đây là Hình vẽ rất nhiều đường có sử dụng ép-phê tối đa. Đánh từ A đến B với ép-phê tối đa bên phải sẽ làm bi chủ nảy đến điểm C. D đến B trở về E. Từ K đến E trở về F. Từ G đến B trở về H. Từ giữa băng dọc (dài) bạn không đến được điểm khởi đầu bi chủ nếu đánh vào góc. Từ J đến B trở về K. Các đường này dễ tính vì hệ thống cộng thêm (Hình 75) không áp dụng được cho các góc đi vào góc bàn.

Có thể thực hiện một số tình huống khác bằng cách ứng dụng hệ thống cộng thêm với ép-phê tối đa theo các đường chéo. Ví dụ, đánh từ B hướng đến góc trái bên dưới, bi chủ trở về điểm L. Từ P sẽ trở về điểm M, từ Q sẽ trở về điểm N, và từ R trở về B.

Tùy theo bàn mà độ chính xác có thể khác nhau.

103. Đánh kiểu rắn bò mở rộng

Đánh đúp băng tối đa có thể được thực hiện theo cách đánh kiểu rắn bò mở rộng vì cu-lê làm đổi góc tiếp cận băng thứ hai của bi chủ. Nếu điểm 1.8 là điểm để bạn đánh đúp băng tối đa (Hình 78), khi đó 2.0 thậm chí 2.5 có thể được tiếp xúc bằng cách đánh như trong Hình. Không thể thực hiện cách đánh trong Hình này từ điểm A vì không thể tạo ra đường cong cần thiết.

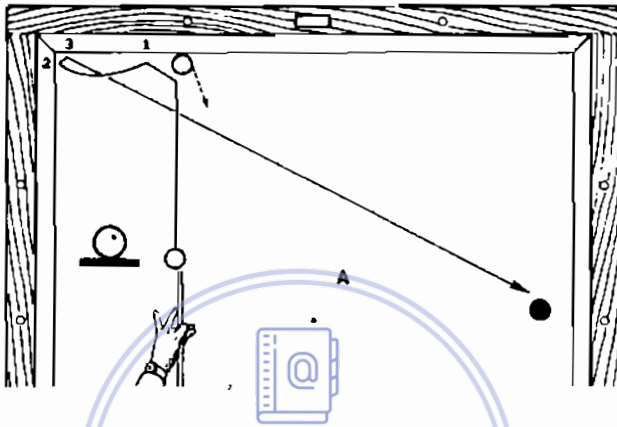

104. Đánh tối đa vào góc phải băng ngang

Đẩy bi vào giữa băng ngang theo các góc vuông với ép-phê bên phải tối đa sẽ đưa bi chủ theo đường minh họa như trên Hình. Bi thứ hai có thể ở các điểm A, B, C hoặc điểm nào đó trên bàn. Đây là đường sát với tình huống thực tế khi đánh trực tiếp vào băng (không đánh vào bi). Làm thay đổi đường tiếp cận một hạt điểm theo hướng bất kỳ sẽ thay

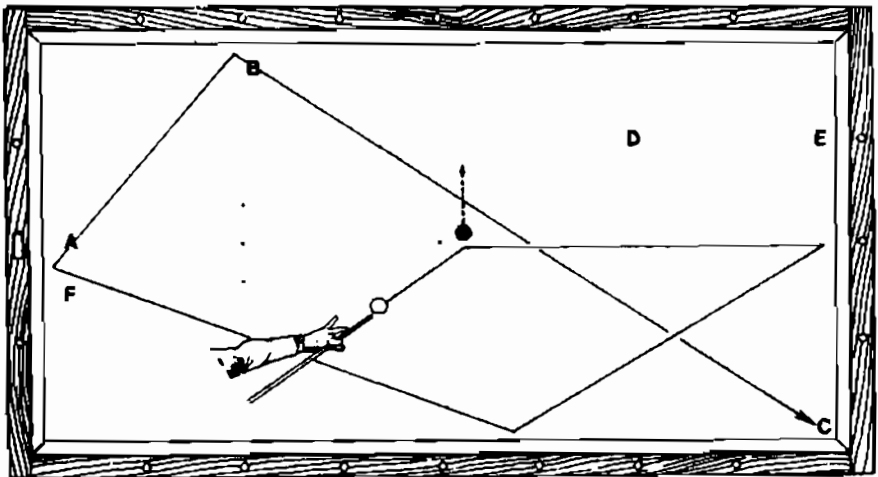

đổi điểm tiếp xúc trên băng thứ ba khoảng nửa hạt điểm. Do đó, điểm D đến điểm E sẽ đưa bi chủ đến băng thứ ba phía sau điểm F.

105. Cu-lê đường dài

Thoạt nhìn có như không thể đánh vào mép trái bi đỏ. Áp dụng hệ thống hạt điểm bạn sẽ thấy do điểm khởi đầu của bi chủ là 2.5, bi chủ sẽ trở về điểm cách góc trên băng thứ ba 2.5 hạt điểm và cách bi thứ hai một hạt điểm. Tuy nhiên, nếu cu-lê đường đi của bi sẽ uốn cong trên đường đến góc và có hiệu số của bi chủ là 3.5. Việc lợi dụng đường cong này được gọi là cu-lê đường dài.

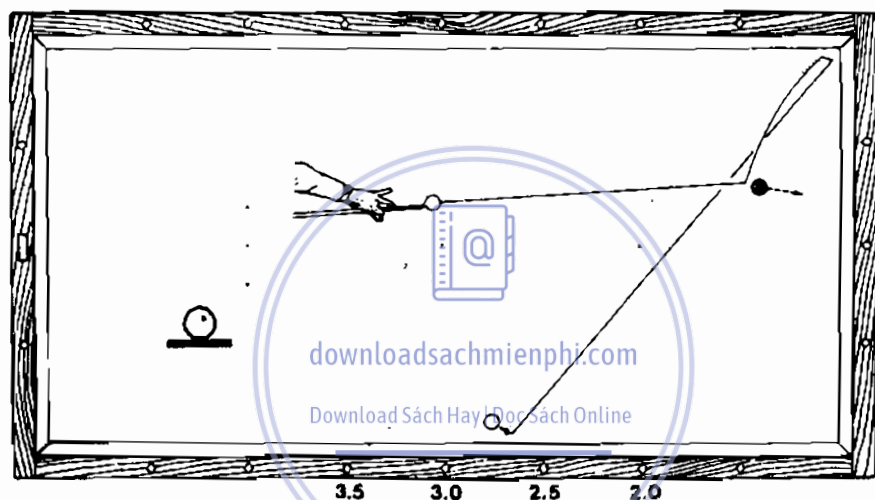

106. Kéo đường dài

Tình huống này không thể xử lý bằng cách kéo thẳng vào góc với bi chết (Hình 43 phần I). Phải làm cho bi chủ đi theo đường cong trên đà đi tới băng thứ nhất để tạo góc tiếp xúc hợp lý. “Đường dài”, như thường gọi, thay vì kéo bi chết, sẽ đánh vào phần dưới của bi chủ và đánh mỏng hơn ở bi mục tiêu.

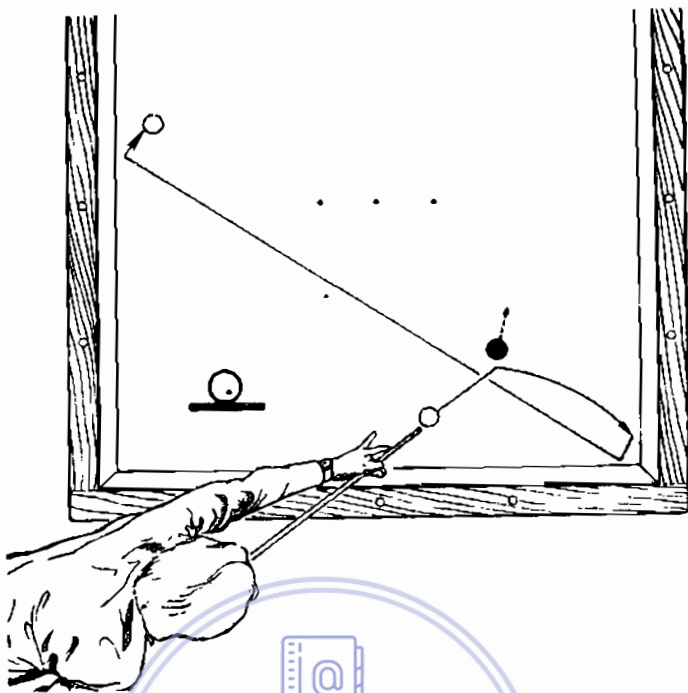

107. Đánh đường dài bi thứ hai

Trên Hình 12 có thể thấy, đánh cu-lê bằng sẽ làm cho bi chủ đi theo đường cong khi đến băng thứ hai. Bi mục tiêu nằm quá gần băng thứ nhất và băng thứ hai nên không đủ thời gian để đi theo đường cong cho đến khi bi chủ trên đà đến băng thứ ba. Bằng cách tác động như thế, thậm chí bạn còn đưa được bi chủ đến điểm A ở góc, mặc dù đến được điểm này, cần phải cu-lê cùng với một chút ép-phê.

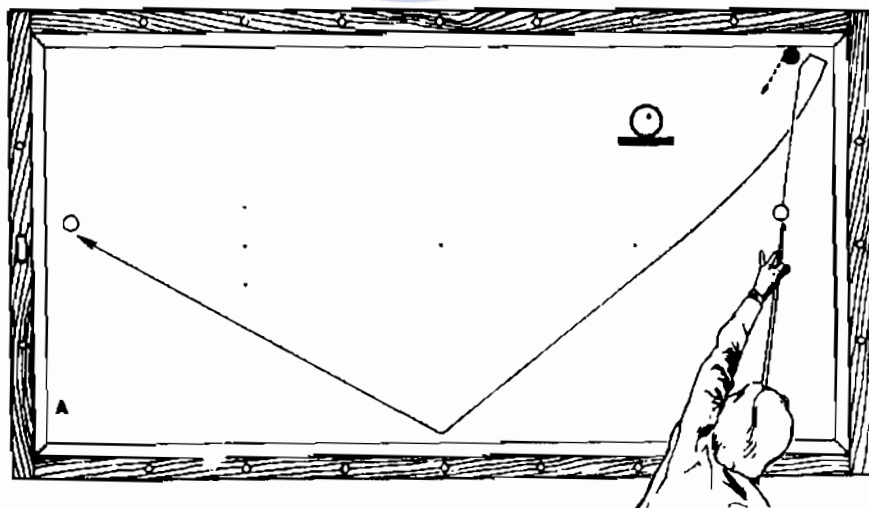

108. Đường cong “lệch”

“Độ lệch” có thể là lý do khiến bạn đánh trật khi bi ở khoảng cách xa, cần phải đánh mạnh và đặt ép-phê tối đa. Nếu đặt ép-phê bên trái và đánh nhẹ vừa đủ để cho ép-phê có tác dụng khi lăn dọc bàn, bi sẽ đi cong theo hướng ép-phê... Trừ khi cơ của bạn thật thẳng bi chủ mới không đi theo đường cong.

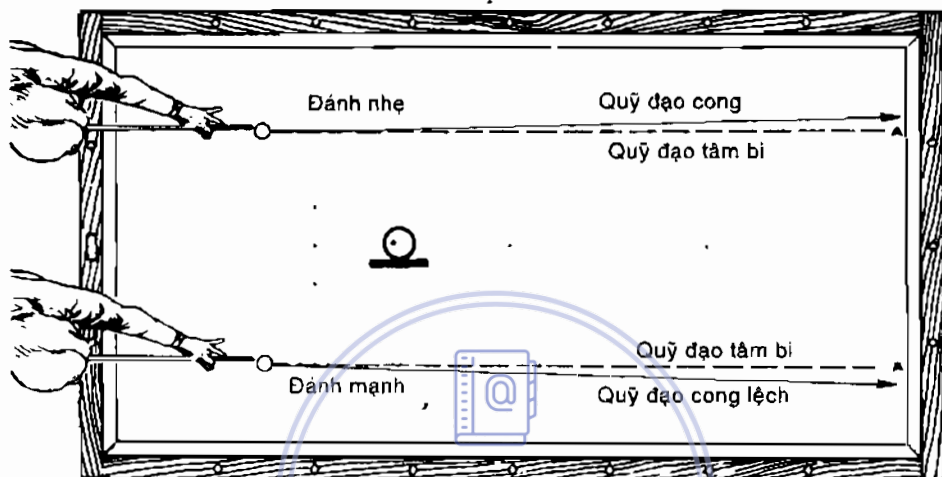

Nhưng ngay cả với cây cơ thật thẳng, nếu bạn đánh mạnh hơn, bi chủ sẽ theo đường ngược lại với ép-phê như minh họa trên Hình. Ta gọi hiện tượng này là độ lệch hoặc lệch hướng. Nếu bạn đặt ép-phê bên mép và đánh mạnh, độ lệch đường đi của bi chủ sẽ là 50 mm hoặc tùy theo chiều dài của bàn.

Chương 6

Mười lăm tình huống kéo, đặt ép-phê xoáy, tính thời gian và bi đá

Đây là những tình huống khó và đầy hấp dẫn của thể loại billiards ba băng, những mưu lược khôn ngoan và độc đáo được đo bằng kiến thức và trí tưởng tượng của người chơi. Đừng quá câu nệ đến vị trí chính xác của các tình huống trong hình minh họa. Thay vào đó bạn nên chú tâm đến các ý tưởng, cách đánh có thể áp dụng cho rất nhiều tình huống trong thực tế.

109. Kéo mỏng nhờ băng dọc

Bi trắng là bi lớn trong góc bàn và dường như không có cách nào để lợi dụng bi này. Tuy nhiên vẫn còn có một cách. Đánh thật mỏng vào bi đỏ, chạm phớt qua, và đặt cơ dưới thấp bi chủ mà kéo. Đường đi của bi chủ sẽ cong như trên Hình. Cách đánh này đòi hỏi phải có sự khéo léo, tinh tế, không cần lực đánh mạnh. Nếu không kéo, bạn có thể trật mục tiêu rất xa.

Download Sách Hay | Đọc Sách Online

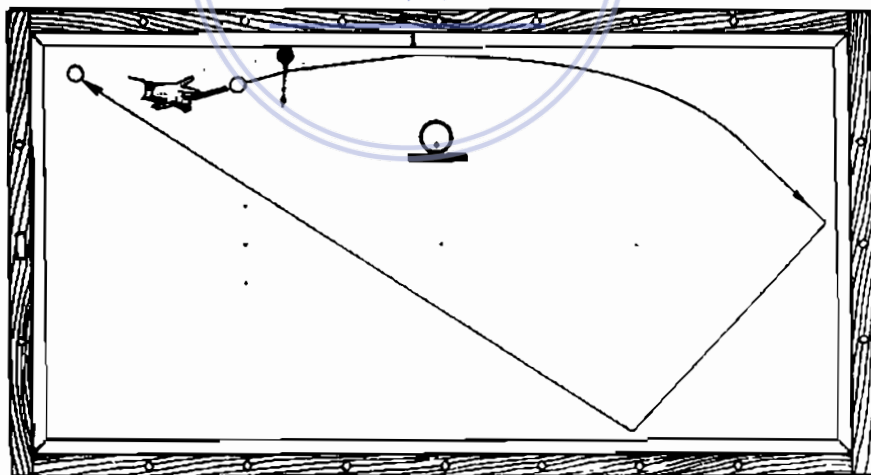

110. Kéo mỏng vào băng ngang

Áp dụng kéo khi bi nằm gần băng, không sử dụng ép-phê.

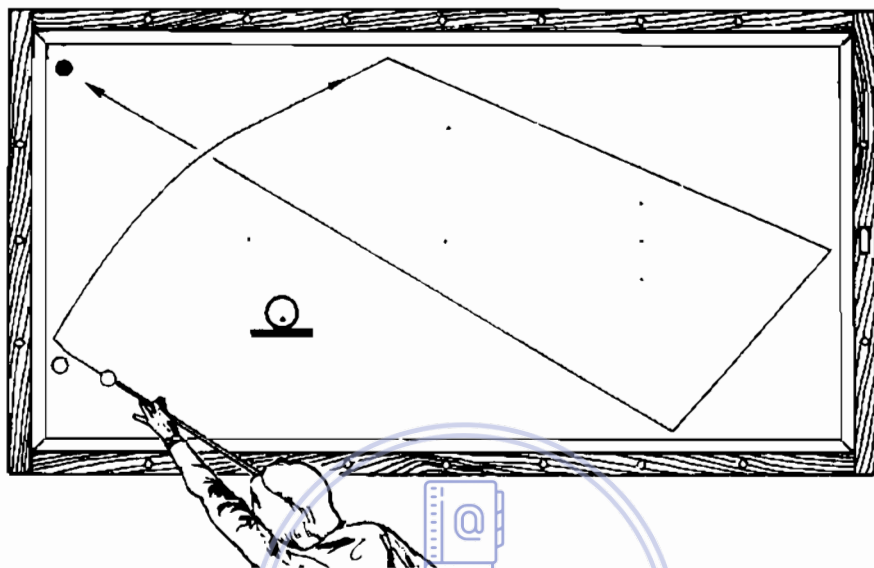

111. Kéo ở góc ngắn downloadsachmienphi.com

Đây không phải là tình huống dễ đánh, phải đánh thật dứt khoát.

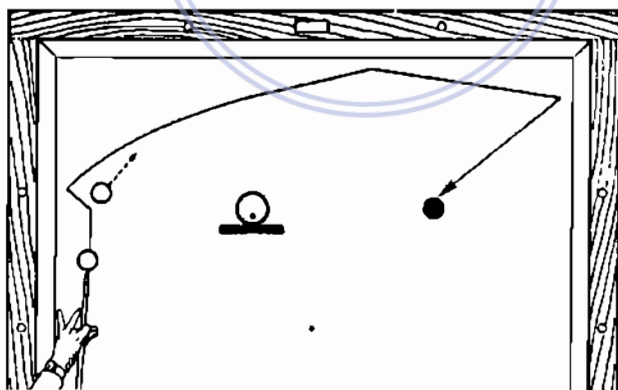

112. Kéo mỏng với góc ngắn

Khi cố đi đến bi chết, bi chủ sẽ đi vào băng dọc, băng bi vào bi trắng và nảy ra chạm băng mới chạm vào bi đỏ. Để tránh bị đá, bạn phải sơn mỏng và kéo để bù. Từ điểm A, có thể lợi dụng tác động của bi chết vì có thể tránh bị đá bằng cách đưa bi trắng sang góc phải rồi đi vào băng ngang. (Hình 69).

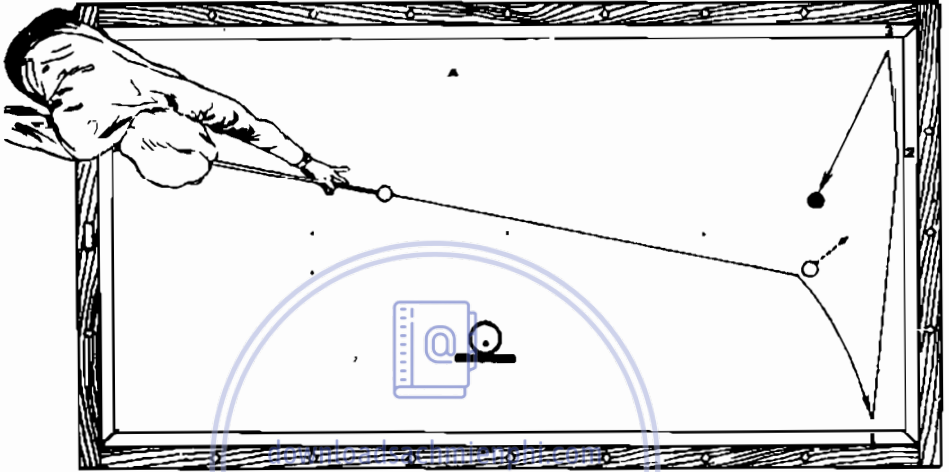

Download Sách Hay | Đọc Sách Online

113. Đánh ép-phê xoáy với góc ngắn

Đánh ép-phê xoáy thường rất đẹp mắt nếu có thể kiểm soát được khả năng của bi. Bằng cách đánh thẳng vào bi mục tiêu, bạn có thể làm cho bi chủ đi chậm chậm ngang bàn với ép-phê xoáy như trên Hình. Bi sẽ tăng tốc khi chạm băng. Kỹ thuật này dùng để tạo các góc ghi điểm, và để mở rộng mục tiêu cuối cùng khi bi thứ hai nằm sát hoặc gần sát băng thứ ba. Hầu hết những tình huống đánh ép-phê xoáy phải đánh mạnh, để bảo đảm bi còn xoáy khi đến băng thứ ba (Hình 3).

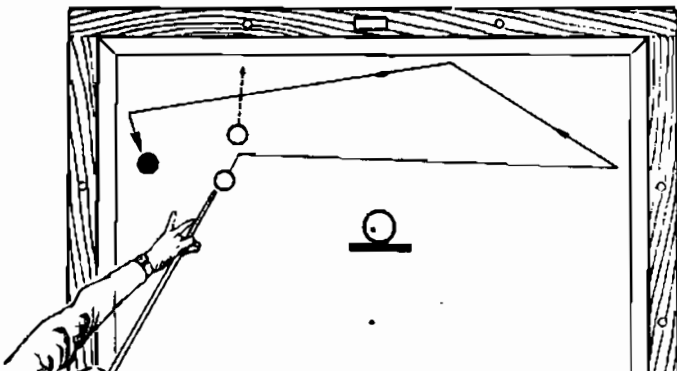

114. Ép-phê xoáy với góc dài

Đánh mạnh thẳng vào bi đỏ, lực đánh của bi chủ sẽ truyền sang bi đỏ gần hết, nhưng ép-phê thì không. Trong khi ngắm đánh những tình huống tương tự, khi vị trí của bi thứ nhất nằm gần băng, bạn hãy chọn điểm tiếp xúc trên băng thứ hai, và nhớ bi chủ sẽ đến điểm này với tốc độ xoáy.

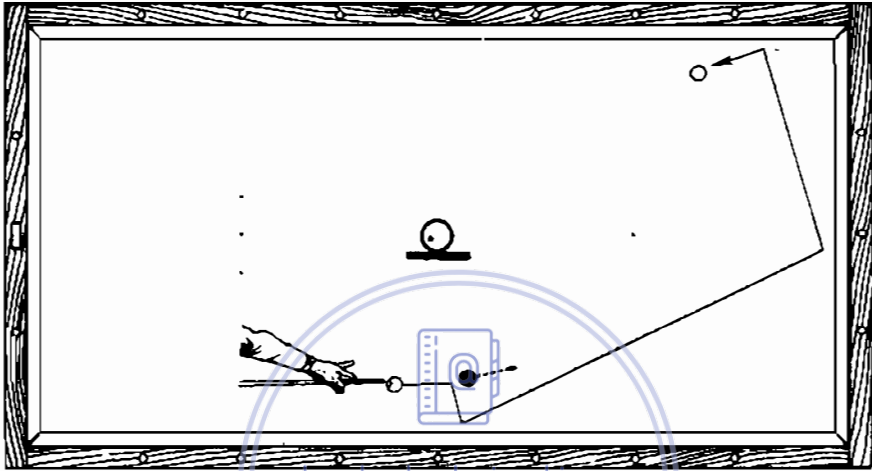

115. Tình huống ép-phê xoáy với góc dài

Sử dụng ép-phê xoáy ở đây nhằm tránh sơn mỏng bi trắng trực tiếp vào bi đỏ.

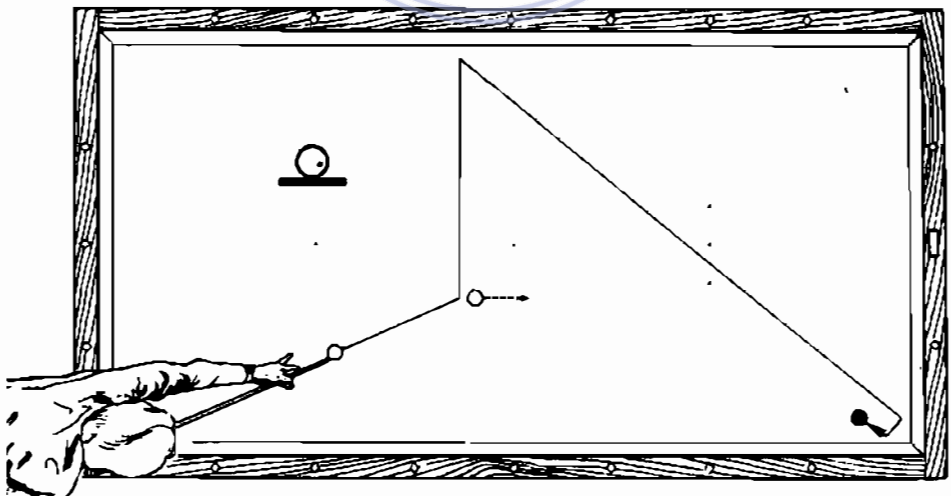

116. Dùng ép-phê xoáy kéo

Tình huống trên Hình có vẻ như không thể thực hiện được, nhưng đánh thẳng vào bi trắng, bạn có thể đưa bi chủ đi chậm chậm vào góc với tốc độ xoáy lớn và sẽ đi thẳng vào bi thứ hai để đến góc có thể ghi điểm. Từ A, hầu như không thể đánh, do khi đánh mỏng vào bi thứ nhất, bi chủ sẽ đi vào góc với tốc độ cao cùng với tốc độ xoáy lớn và sẽ đi theo đường chấm chấm.

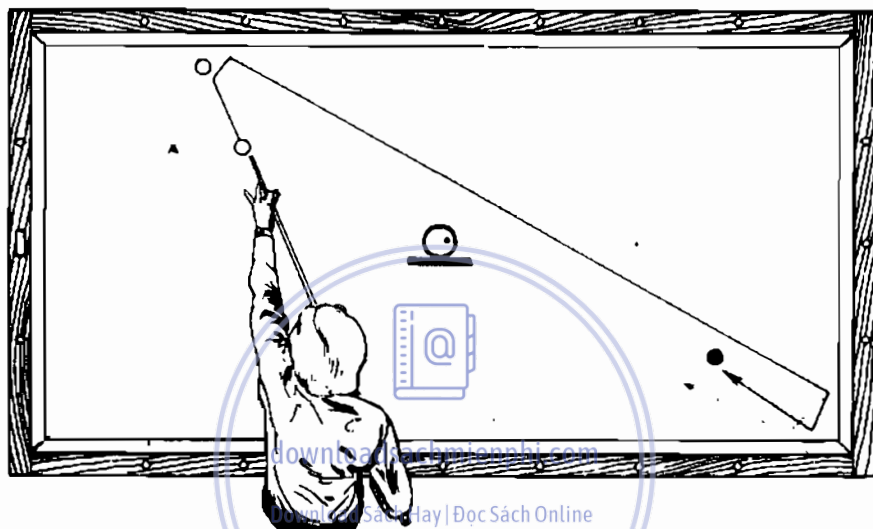

117. Tình huống cần tính toán thời gian

Tính toán thời gian là cách đánh mà người chơi cố tình làm cả ba bi chuyển động một cách tinh tế. Tình huống tính toán thời gian trong

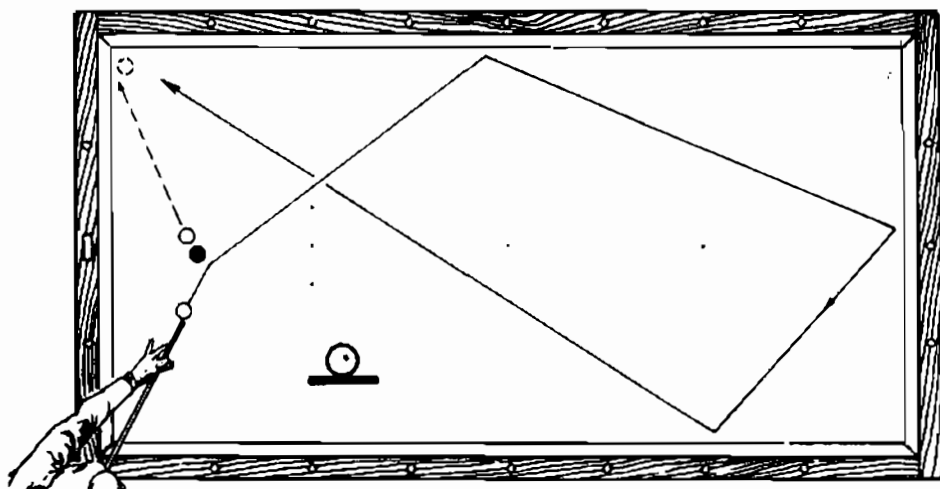

Hình thường diễn ra nhiều hơn băng bi. Hãy tập luyện cho nhuyễn và đợi có cơ hội tương tự.

118. Tình huống tình hình thời gian khó hơn

Đây là tình huống khó hơn tình huống trước vì bi đỏ phải đến bi trắng với độ chính xác cao hơn. Khi ngắm, trước hết phải xác định lực đánh, tốc độ và mức độ sơn mỏng, sau đó điều chỉnh ép-phê để đưa bi chủ đội băng thứ nhất theo góc vuông.

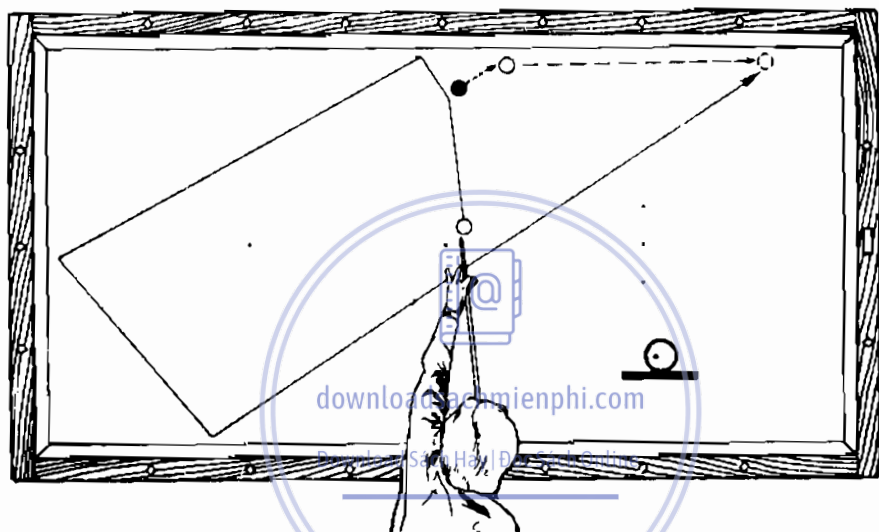

119. Tình huống tình hình thời gian cực khó

Đây là tình huống hiếm khi xảy ra và khi đánh hầu như không có gì bảo đảm mà chủ yếu nhờ vào yếu tố may rủi, kể cả các cao thủ bậc thầy!

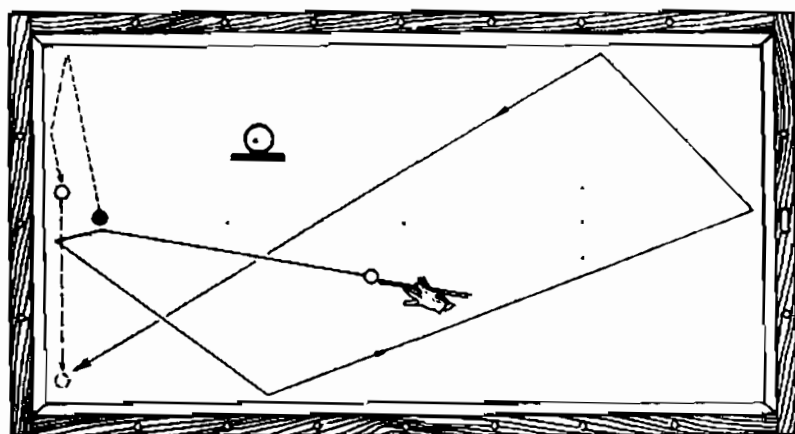

120. Đánh bọc hậu từ băng dọc sang băng ngang

Bạn có thể sử dụng cách đánh này khi các cách đánh đã đề cập đều không có tác dụng.

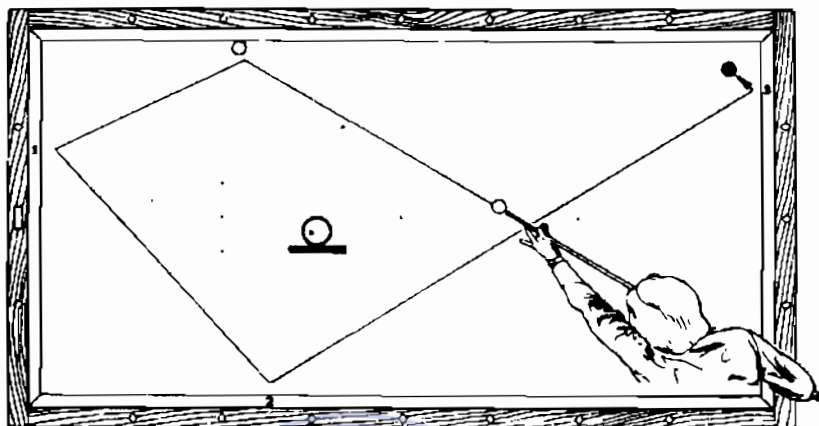

121. Đánh bọc hậu nhờ băng ngang

Khi không thể đánh theo cách ở Hình 110, Bạn có thể cân nhắc cách đánh bọc hậu này.

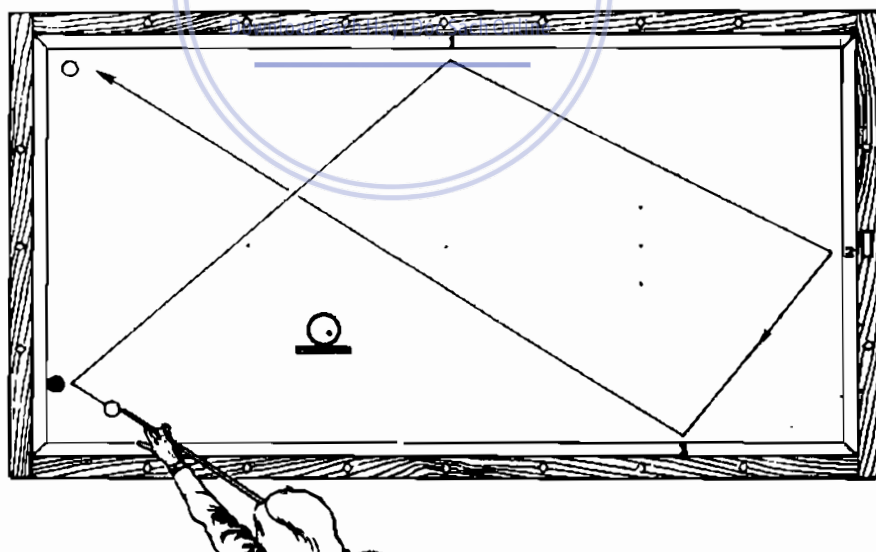

122. Đánh bọc hậu nhờ băng dọc

Người ta thường coi tình huống này là quá khó, nhưng không hẳn vậy. Phải luôn đánh dưới tâm bi chủ khi đánh bọc hậu. Chú ý, không cần sử dụng ép-phê bên trái để đưa bi chủ chạy quanh bàn một cách tự nhiên sau khi chạm băng thứ nhất.

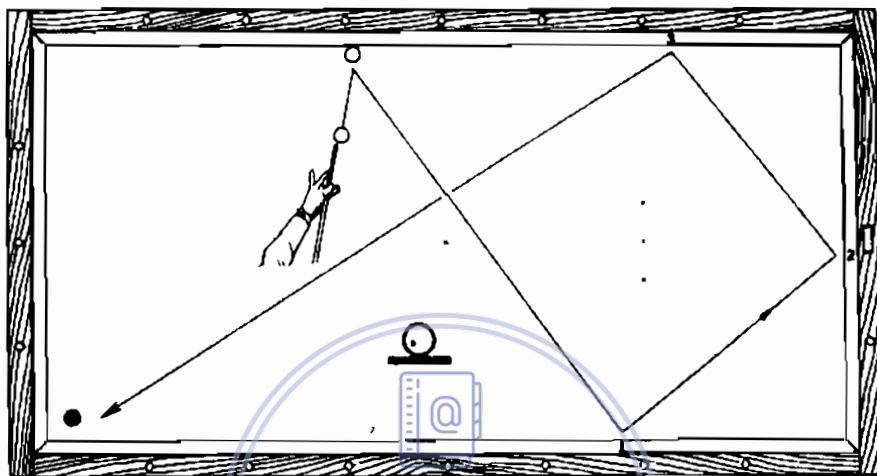

123. Đánh bọc hậu qua góc

Đặt ép-phê bên trái dưới tâm bi chủ và ngắm đánh thật kỹ. Cần luyện tập thật nhiều để biết điều chỉnh ép-phê, tầm ngắm và chọn lực đánh thích hợp.

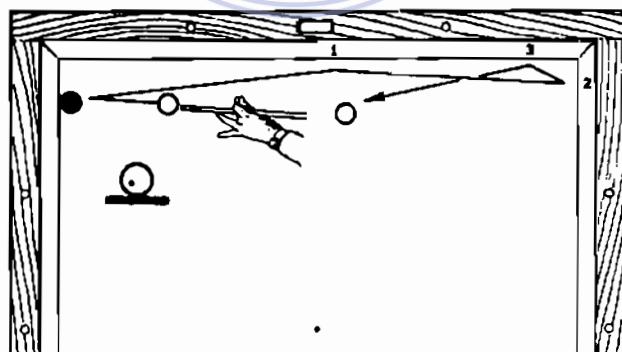

Chương 7

Chơi an toàn, tránh đá bi, và định vị

Chương này sẽ trình bày các chiến lược và chiến thuật nâng cao. “Nâng cao” không có nghĩa là khó, vấn đề là phải nắm vững một số nguyên tắc cần thiết.

Có nhiều người quá chú trọng đến cách chơi tạo ra những tình huống khó cho đối phương đến nỗi thường đánh trật cả những tình huống thật dễ, không tận dụng những cơ hội có thể giúp họ ghi được nhiều điểm.

Nói như thế không có nghĩa là bạn không nên chơi theo lối an toàn. Trước những đối thủ đáng gờm mà không phòng thủ thì sẽ rất khó thắng. Bạn phải biết chọn cách đánh và tốc độ của bi chủ để bảo vệ mình nếu như đánh trật mục tiêu, đặc biệt với những tình huống khó đánh. Nên quên cách chơi an toàn khi bi ở các vị trí dễ ghi điểm, hết sức chú trọng vào việc ghi điểm và định vị tình huống tiếp theo. Nói tóm lại, thậm chí khi đánh trật, bi phải ở vị trí khó đánh. Kinh nghiệm cho thấy những người giỏi chơi tấn công cũng giỏi phòng thủ. Khóa chặt cửa ghi điểm của đối phương sẽ có cơ hội thắng cao hơn.

Chơi an toàn không quá khó. Bạn chỉ cần để bi chủ cách xa bi mục tiêu, lý tưởng là ở đầu bàn bên kia. Bi gần nhau quá đối phương sẽ dễ đánh. Quy tắc là: “Gần đỏ, xa trắng”. Nói cách khác, nên đánh thật nhẹ vào bi đỏ để bi chủ gần bi này, khi đánh trật bi chủ của đối phương chẳng hạn, vị trí ở đâu cũng được; khi đánh vào bi trắng, đánh mạnh để nếu trật thì bi của bạn cũng cách xa bi trắng. Nên nhớ không phải lúc nào cũng thực hiện được như vậy!

124. Lựa chọn cách đánh

Trong vị trí đối xứng này có đến 4 và 5 băng khi đánh vào bi mục tiêu bất kỳ. Trong khi lựa chọn giữa hai cách đánh này, bạn nên chú ý cách đánh an toàn. Khi bi chủ của đối phương sát băng, nhiều người cho rằng có thể để mặc bi đó như thế để hạn chế việc áp dụng ép-phê của đối phương. Nhưng đánh năm băng bằng cách sơn mỏng mép phải bi đỏ, sử dụng hình ảnh đối xứng các đường như trên Hình, bạn có thể để bi chủ của bạn nằm gần bi đối phương trong trường hợp đánh trật, do vi phạm nguyên tắc an toàn với bi chủ của đối phương càng bị cô lập càng tốt.

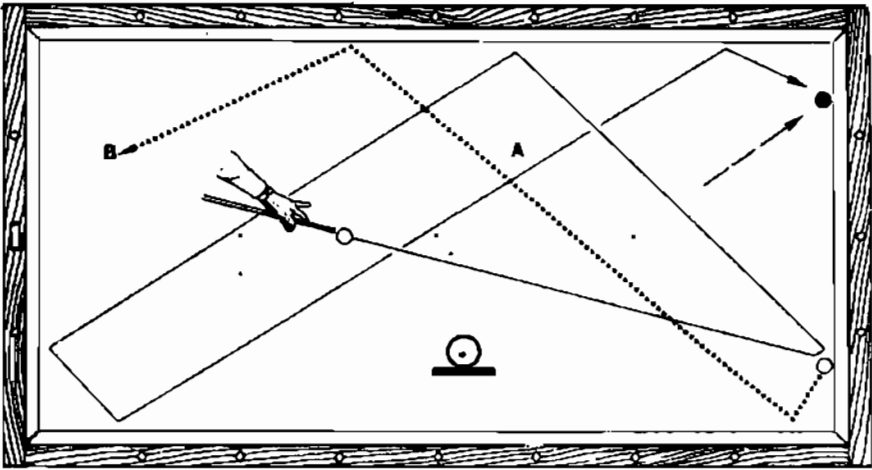

Tốt nhất là đánh mỏng bi trắng như trên Hình. Bi chủ của bạn sẽ “chết” gần bi đỏ, và bi của đối phương chạy về phía băng đối diện ít nhất 1,5 m. Điều cuối cùng là: Bạn đánh bốn băng (mũi tên nét đứt) bằng cách đánh mỏng bi trắng, hay đánh năm băng như trong hình? Đánh mỏng có thể đưa bi trắng đến gần điểm A, không quá xa bi chủ của bạn, nếu đánh trật bi này sẽ nảy từ băng ngang ra khoảng 70 cm. Cách đánh năm băng đòi hỏi phải đánh dày và đưa bi trắng đi xa hơn, đến gần điểm B.

125. Tình huống sai lầm điển hình Doc Sách Online

Khi đối thủ chỉ cần thêm vài điểm còn bạn thì cần đến 15 điểm, bạn phải làm mọi cách để tạo bi thật khó cho anh ta. Đừng đánh theo cách này vì cả ba bi đều dừng lại ở một phía của bàn (Hình 126).

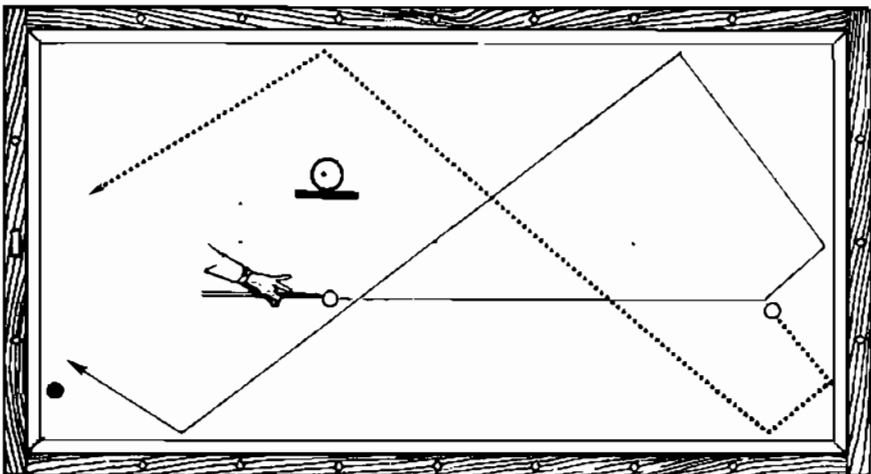

126. Tránh “để đạn” (để bị dễ cho đối phương)

Đây là minh họa tình huống trước (Hình 125) được đánh theo cách an toàn hơn. Sử dụng cu-lê nhiều hơn và đánh dày hơn vào bi trắng, đưa bi chạy sang đầu bàn bên kia. Bây giờ nếu có đánh trật, bạn cũng không cho bi đối phương ở gần bi mục tiêu.

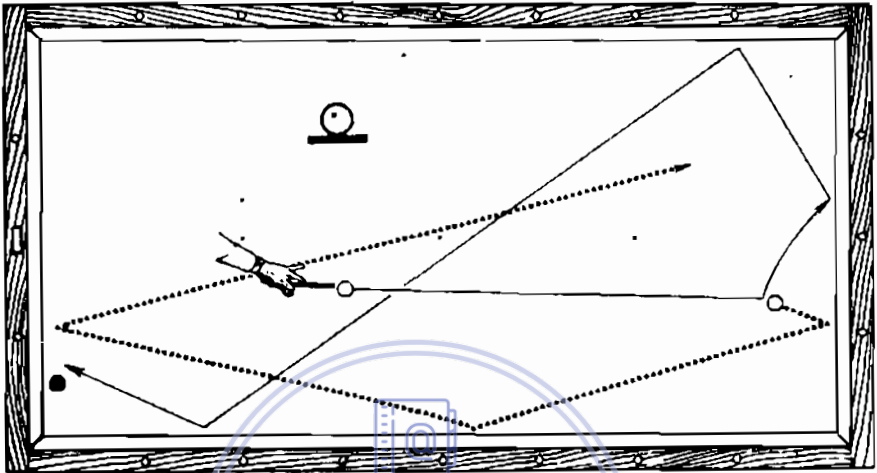

127. Cách chơi an toàn sai lầm

Những người dễ dãi thường đánh vào bi đỏ và đánh thật mạnh vào bi trắng trong tình huống này. Bi trắng sẽ dừng lại ở đầu bàn bên trái, vì vậy phải đánh mạnh vào bi chủ để tránh đối hươg và lăn đi quá xa. Còn

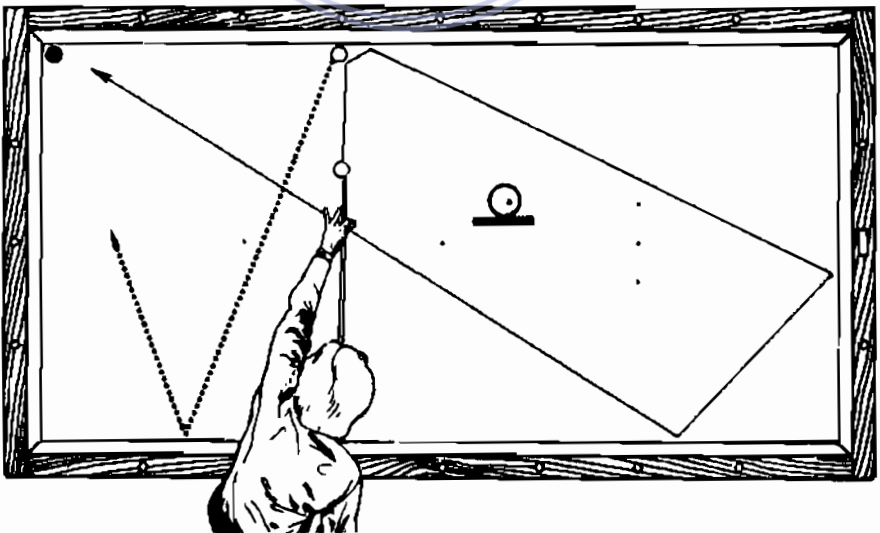

một lý do khác để sử dụng lực đánh mạnh (tốc độ) theo cách đánh trên Hình là phải định vị lại bi đỏ nếu bạn đánh trúng mục tiêu. Không phải chỉ có bi nằm sâu trong góc mới là mục tiêu nhỏ, bi như thế khó không sử dụng làm bi thứ nhất, do hạn chế sự chọn lựa của bạn.

Những người thích đánh bi đỏ một cách dễ dãi cũng tự hại mình bằng vài cách đánh khác. Đôi khi họ đánh trật vì không đánh đủ mạnh, điều không hề có ở người bao giờ cũng đánh dư tốc độ, và họ thường để bi chủ của mình nằm gần bi đỏ khi họ đánh trật và để lại vị trí dễ dàng khi băng bi. Bài học rút ra là: Khi quyết định đánh cho dễ, nhớ sử dụng đủ lực đánh để bi chủ cách bi đối phương từ 35 cm trở lên, nếu bạn đánh trật.

128. “Chạy đạn” một cách khéo léo

Sử dụng hệ thống cộng thêm ở đây (Hình 75) để tạo ra vấn đề đối với quan điểm phòng thủ vì bi trắng sẽ dội băng đi về đầu bàn bên kia và sẽ đá bi. Để giữ bi trắng không đi quá xa, hãy đặt hết ép-phê bên phải, đánh thật nhẹ, cho phép bi đi theo đường cong và đánh thật mỏng vào bi trắng. Cú chạm mục tiêu mong đợi sẽ diễn ra rất đúng lúc.

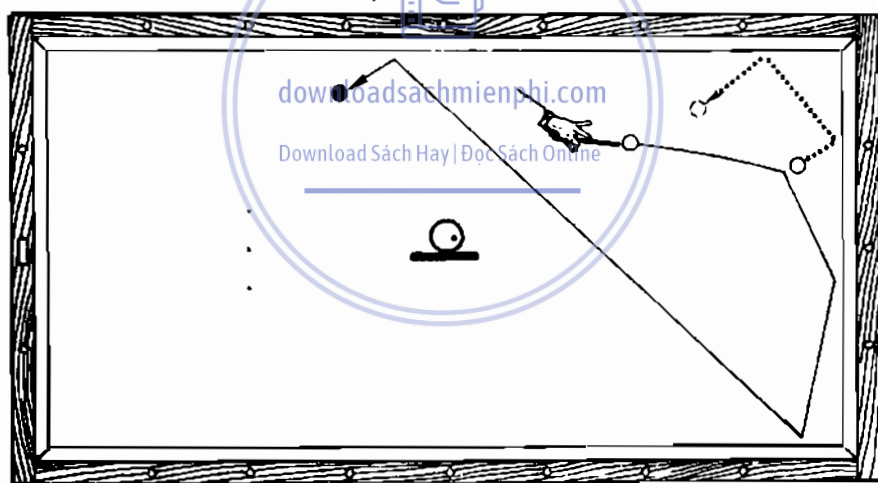

Quan điểm mới về các cách đánh đã nêu

Khi đã quen với nếp nghĩ phòng thủ, bạn có thể phân tích sâu hơn về những tình huống đã đề cập.

Hình 4 - Sơn mỏng bi đỏ ở góc bên phải đến băng dọc để giữ cho bi ở đầu bàn bên trái, và sử dụng lực đánh đủ mạnh để cách xa bi trắng nếu đánh trật. Nếu thứ tự vị trí bi ngược lại, đánh nhẹ cho bi chủ dừng gần băng thứ hai. Bạn có thể áp dụng tương tự cho Hình 5.

Hình 7 - Cố gắng không đánh bi trắng quá dày để bi đi theo đường chữ chì dọc bàn rồi nhập với hai bi kia.

Hình 23 - Có cách đánh rất tinh tế trong trường hợp này khi màu của các bi bị đổi ngược lại. Cố gắng chạm vào băng thứ ba tại điểm A, nếu bạn đánh trật, bi chủ vẫn còn ép-phê vọt và có thể dễ dàng lăn xa bi đang ở góc. Nếu đánh như cách trong Hình trên, xét theo quan điểm phòng thủ, là khá nguy hiểm (khi bi ở góc là bi trắng) vì nếu đánh trật, bi chủ sẽ chạm băng dọc và băng tiếp theo với ép-phê ngược làm giảm tốc độ.

Hình 25 - Đánh đủ mạnh để bi chủ trở về đầu bàn bên trái và sơn mỏng bi đỏ sao cho bi này không đi khỏi vị trí.

Hình 34 - Đánh mỏng như trên Hình sẽ tốt hơn đánh dày vì bi chủ của đối phương bị đẩy khỏi vị trí cuối cùng của hai bi kia.

Hình 52 - Đánh nhẹ để cho an toàn ở tình huống này đồng nghĩa với việc ném đi một điểm ăn chắc. Nhiều tình huống nếu đánh nhẹ sẽ khó ghi điểm hơn vì khi chạm băng thứ ba, bi hầu như không còn ép-phê. Trong khi lựa chọn giữa “đánh chắc ăn” và “đánh an toàn” đôi khi bạn có thể lúng túng; không có lý do gì để do dự khi bi thứ hai là bi lớn.

downloadsachmienphi.com

Bàn về trường hợp bi đá

Một số cơ thủ có thể thấy trước khả năng bi đá mà những người khác không thấy được. Đó có thể là tài năng không cách nào dạy được, giống như khả năng luôn hát đối giọng. Bạn nên luyện tập thật nhiều và rút kinh nghiệm từ những tình huống bi đá, đặc biệt là khi hai bên va thẳng vào nhau và kêu thật to theo nhiều cách khác nhau, hãy cố gắng nhớ lại vị trí ban đầu của cả ba bi để có thể nhận ra mối nguy hiểm ở lần sau.

Khi biết chắc tình huống bi sẽ bị đá, bạn phải thay đổi cách đánh hoặc đánh theo hướng khác. Thường thì bạn không biết được bi có đá hay không, và nếu không bị đá bi sẽ băng qua hai băng rồi đến bi trắng.

129. Sự đá bi tự nhiên

Ưu điểm khi biết rõ hệ thống hạt điểm là dễ phát hiện các khả năng xảy ra đá bi. Quan sát tình huống trên Hình bạn sẽ thấy hệ thống hạt điểm cho biết các góc bi chủ đến hạt điểm thứ hai trên băng thứ ba theo đường chéo với góc bàn. Do quỹ đạo bi mục tiêu vòng góc với đường bi chủ bật ra từ bi này, bạn có thể dự đoán khả năng hai bi đá nhau.

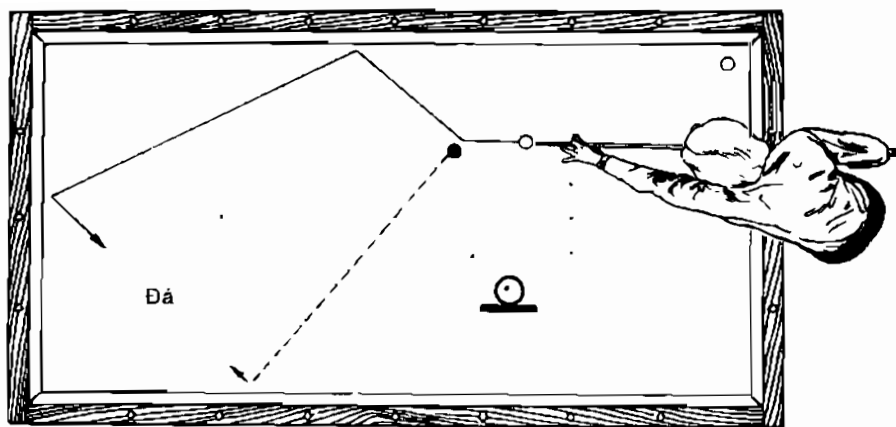

130. Kéo để tránh đá bi

Một cách tránh bi đá nhau là cắt bi mục tiêu ra xa điểm tiếp xúc của bi chủ trên băng thứ ba. Cú đánh kéo sẽ uốn cong quỹ đạo bi chủ, giúp bạn ghi điểm dễ dàng.

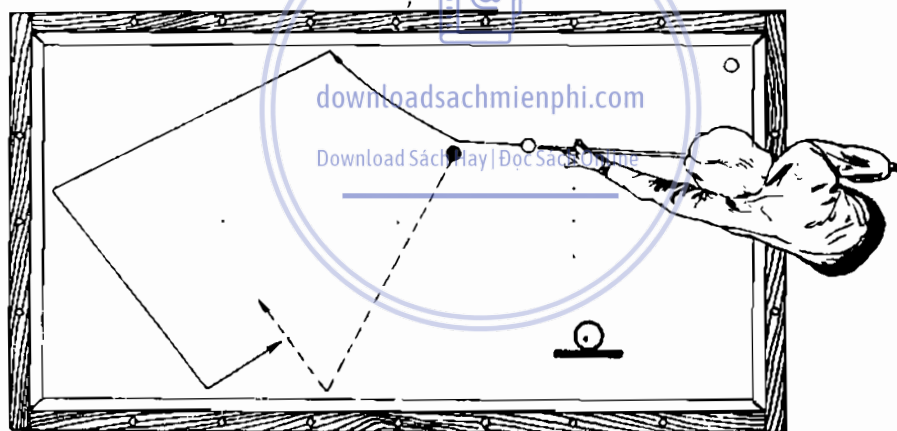

131. Đè-trô để tránh bi đá

Bạn có thể tránh đá bi bằng cách đè-trô bi chủ vào bi mục tiêu. Không đè-trô bi đổ vào băng ngang quá gần góc bàn, do có thể đá vào bi trắng.

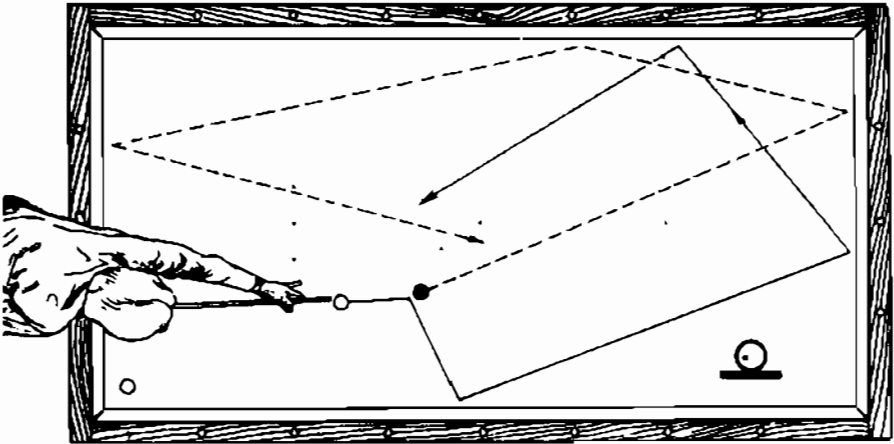

132. Cu-lê để tránh đá bi

Đánh mông bi trắng sẽ trực tiếp đưa bi này đến bi đỏ. Đánh dày hơn một chút sẽ làm cho bi trắng chạm băng hai lần ngang mặt bàn. Đánh mạnh vào đầu bi chủ sẽ làm cho bi này đi theo đường cong rồi thẳng đến mục tiêu và ghi điểm.

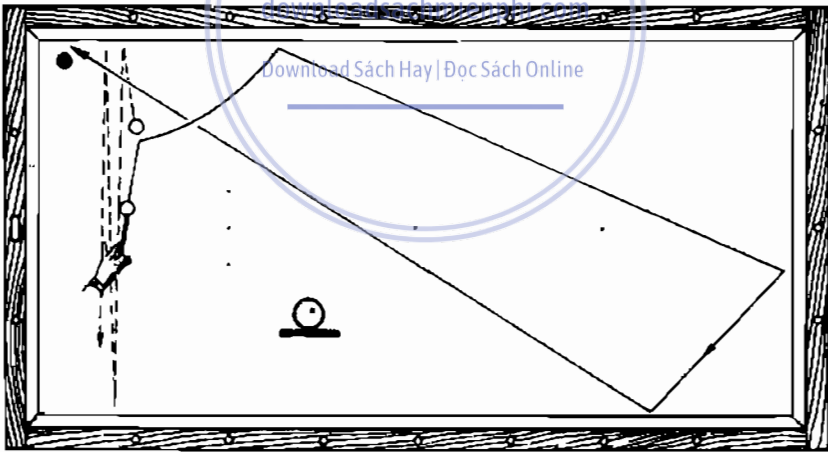

133. Tình huống đá bi tự nhiên

Khi đường đi của bi chủ và bi mục tiêu cắt nhau và có vẻ như chúng sẽ đến giao điểm cùng lúc, phải quyết định sáng suốt để đưa một trong hai bi đi ngang mặt bàn tránh điểm nguy hiểm. Trong Hình, vị trí của bi đỏ là bi lớn, vì vậy có thể điều chỉnh để tránh đá bi và tránh rủi ro đánh trật mục tiêu. Ví dụ đánh dày hơn một chút vào bi trắng sẽ đưa bi này

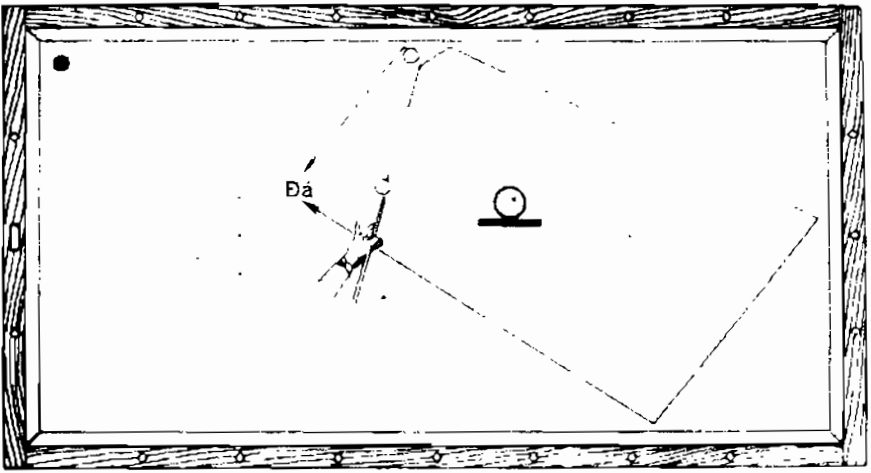

khỏi giao điểm trước khi bi chủ đến, trong khi đó nếu kéo sẽ làm bi chủ trở lại hai đường giao nhau.

134. Tránh bị đá khi bi băng ngang

Cách đánh dễ nhất ở trường hợp này là đặt cơ dưới thấp bên trái, đánh mỏng bi trắng, nhưng như vậy bi trắng sẽ chạm băng rồi nảy ra đá bi đỏ. Để tránh bị đá, bạn sử dụng một ít ép-phê thay vì đánh dày, bi trắng sẽ chạm băng ngang trước. Vì bi trắng được đánh dày hơn bình thường, theo cách này, cần đánh mạnh hơn để bi chủ đi quanh bàn.

Download Sách Hay | Đọc Sách Online

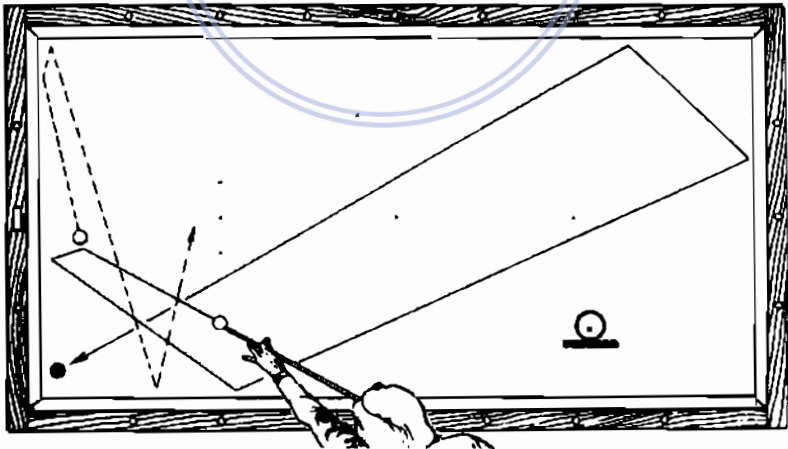

135. Bi đá sau khi đi qua bốn băng

Có khả năng bi sẽ đá theo cách đánh bình thường, bạn cần tìm biện pháp để tránh các bi đá nhau. Đánh dày vào bi trắng, giao điểm sẽ lệch sang phải xa hơn, và thường đưa bi trắng đi khỏi đó trước khi bi chủ đến. Có thể kéo để bù trừ đánh dày (Hình 110).

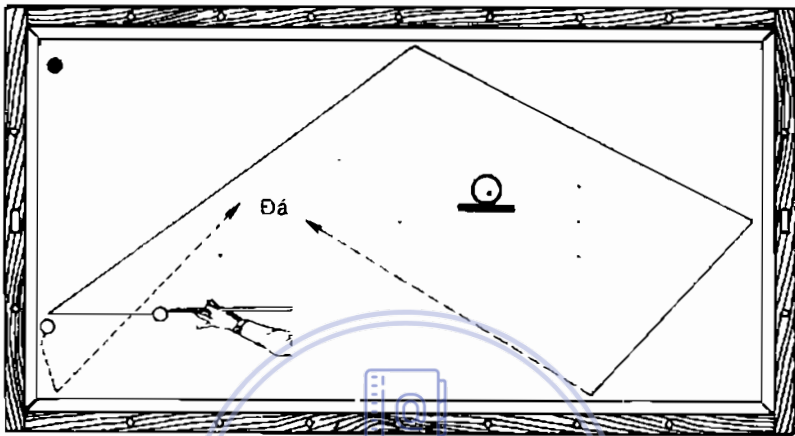

Quan điểm mới với các cách đánh cũ

Khi nghiên cứu các tình huống đá bi, các hình trước cần được xem xét lại để đánh sao cho có lợi. Ví dụ:

Hình 1 - Cần thận không băng bi trắng vào bi đỏ.

Hình 2 - Không băng bi trắng “sang sông” hai lần rồi đá bi đỏ.

Hình 3 - Lỗi thông thường khi đánh ép-phê xoáy kiểu này kéo bi đỏ về gần điểm A ở băng thứ nhất, như vậy sẽ đưa bi qua hai băng rồi đá bi trắng.

Hình 8 - Phải đánh thật mỏng để giữ cho bi trắng không cắt đường đi của bi chủ.

Hình 15, phải - Đánh đủ dày vào bi đỏ để đảm bảo bi không đi vào góc và trở ra trước khi bi trắng chạm vào băng thứ ba.

Hình 16, trái - Đôi khi với các cách đánh này, bi thứ nhất sẽ đi khắp băng dọc và trở lại đá bi thứ hai trước khi bi chủ kịp đến.

Hình 23 - Ta thường thất vọng vì bị đá sau khi bi chủ rời băng thứ ba và đến đích. Ở một số góc khác (tập nhiều để có kinh nghiệm phán đoán), sẽ tốt hơn nếu kéo mỏng bi trắng.

Hình 24 - Đánh như trên Hình có thể xảy ra tình huống đá bi thật mạnh, gần số 2. Nếu bi chủ ở bên phải điểm khởi đầu 25 - 50 mm, bi thứ nhất sẽ đi khỏi vị trí đá trước khi bi chủ chạm băng thứ hai. Nếu tình huống đá rất dễ xảy ra, bạn có thể xem cách đánh bên trái trên Hình 14.

Cách chơi định vị

Việc cố gắng đưa các bi đến vị trí thuận lợi để tiếp tục đánh thường là công việc của các cơ thủ bậc thầy. Những người mới tập chơi khó nghĩ ra định vị như thế nào trong cuộc chơi có vẻ trừu tượng và khó định hình. Nhiều cơ thủ chơi khá cũng không dám chơi định vị. Họ chưa nắm được các nguyên tắc và nghĩ rằng ghi một điểm đã là khó, nói gì đến việc đánh trái tiếp theo.

Tuy nhiên, ở nhiều tình huống, chơi định vị rất dễ chỉ cần bạn suy nghĩ và phán đoán. Không cần phải có tài năng đặc biệt, chỉ cần biết một ít nguyên tắc, những điều được rút tĩa từ kinh nghiệm thực tế của nhiều cơ thủ hàng đầu thế giới.

Các cơ thủ tầm cỡ quốc tế không phải có tài năng bẩm sinh siêu phàm, không phải đường cơ nào của họ cũng là tầm cỡ. Thực ra họ chỉ là những người biết vận dụng và vận dụng tốt, có sáng tạo, các nguyên tắc đúc kết từ thực tiễn.

Người giỏi chơi định vị có thể áp dụng ba phương pháp. Có lúc anh ta để cho mình một tình huống đặc biệt, hoặc để cho bi chủ ở thế có nhiều lựa chọn, và đôi khi cố để một hoặc cả ba bi ở những vị trí khó. Đôi khi anh ta bị mất một điểm, nhưng nếu có khả năng thực sự, người đó sẽ được đền đáp bằng nhiều điểm.

Một số điều cơ bản:

1. Không để bi dừng quá gần bi thứ hai mà các bạn giấu bi của bạn vào phía sau. Nếu bạn chỉ đánh một bi, sự lựa chọn của bạn bị hạn chế rất nhiều.
2. Tốt nhất nên để bi chủ giữa hai bi mục tiêu.
3. Khi bạn thấy đánh với tốc độ nhất định sẽ để cho các bi ở vị trí khó cho lần đánh sau, hãy đánh mạnh hơn cho dù bạn không đoán được kết quả ra sao.
4. Hãy nghĩ kỹ trước khi để bi ở góc, vì vị trí đó không thể chọn làm bi thứ nhất được, do hạn chế sự lựa chọn.
5. Không để bi mục tiêu gần khoảng giữa băng ngang.

6. Cố gắng không để cho bi chủ đối diện với các bi mục tiêu gần băng ngang; nên để cho bi chủ nằm giữa băng ngang và các bi mục tiêu.
7. Khi có tình huống bi hơi khó hoặc dễ hơn nên nghĩ đến định vị là chơi an toàn.
8. Khi chọn giữa cách đánh và tốc độ; nên chọn cách đánh sao cho càng nhiều bi nằm giữa bàn càng tốt; có thể có nhiều lựa chọn, nhưng chỉ có một lựa chọn tối ưu.
9. Việc cố gắng để cho chính mình một tình huống nhất định, thường chỉ có lợi khi bi của bạn dừng gần bi thứ hai. Nếu bi chủ lao mạnh vào bi thứ hai, sẽ rất khó biết kết quả.
10. Nếu vì chơi định vị mà bạn đánh trật quá nhiều, nên bỏ cách chơi định vị đó.
11. Đừng nghĩ đến định vị khi bạn muốn đánh vào hai mép của băng thứ hai.

136. Sơn mỏng hai băng định vị

Đây là một trong những cách đánh dễ nhất. Bạn chỉ cần bảo đảm cho bi thứ nhất chạm dọc băng trước và dừng ở khu vực có các dấu chấm trên Hình. Nếu bi chủ dừng gần bi đỏ, hầu như bạn sẽ có tình huống tương đối dễ.

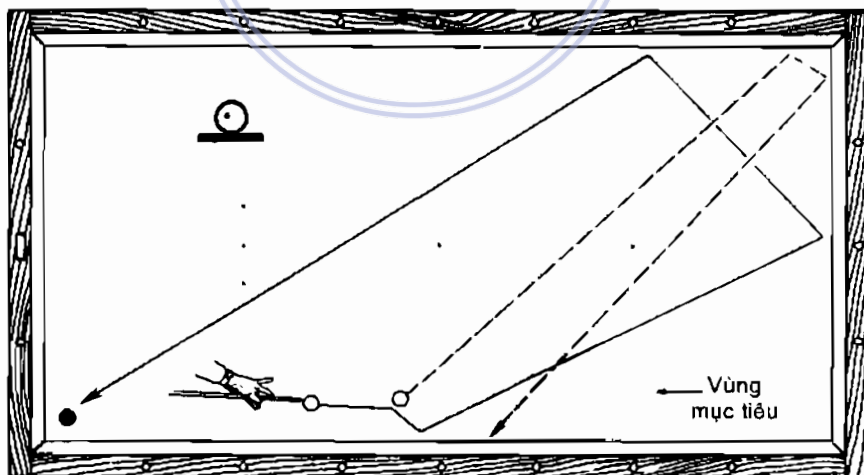

137. Kéo ba băng ngắn để định vị

Mục tiêu là băng bi trắng vào băng ngang, chơi định vị bao giờ cũng ấn tượng, nhưng không khó lắm khi bạn cân nhắc vùng mục tiêu có thể chấp nhận được. Có thể xảy ra bi đá ở điểm B, nhưng bạn cứ đánh. Nếu bắt đầu với bi chủ tại điểm A, coi chừng bạn đánh không đủ mạnh để đưa bi chủ đến vùng mục tiêu (khu vực có các dấu chấm). Do đó tốt nhất là để bi trắng ở gần góc phải bên dưới và phía sau bi đỏ (Hình 139).

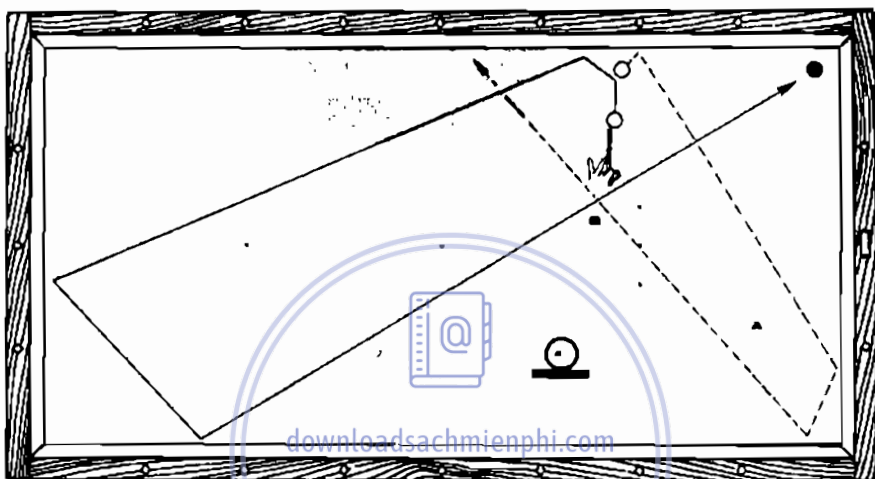

138. Kéo ba băng dài để định vị

Ý tưởng trên Hình 136 không áp dụng được cho tình huống này, vì vậy cần đánh dày bi đỏ và sử dụng ép-phê để tạo góc phù hợp cho bi chủ nảy ra từ băng thứ nhất. Bi mục tiêu qua ba băng rồi đến vùng mục tiêu.

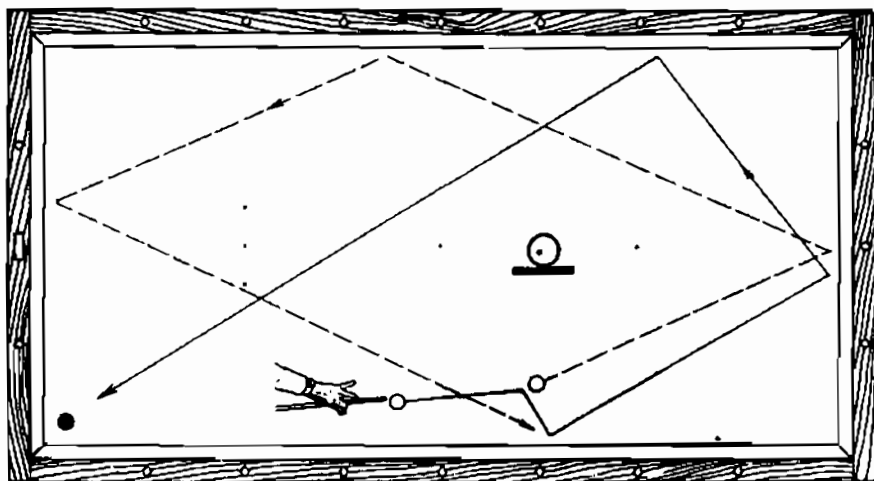

139. Cách kéo ba băng định vị

Khi bi thứ nhất được đưa về cùng phía với bi thứ hai, thường sẽ có tình huống thuận lợi nếu bi chủ có thể đến được sau bi thứ hai. Ở vị trí trong Hình, cách đánh tiếp theo sẽ là sơn mỏng mép trái bi trắng theo góc ngắn hoặc sơn mỏng mép trái bi đỏ, đánh ba hoặc năm băng.

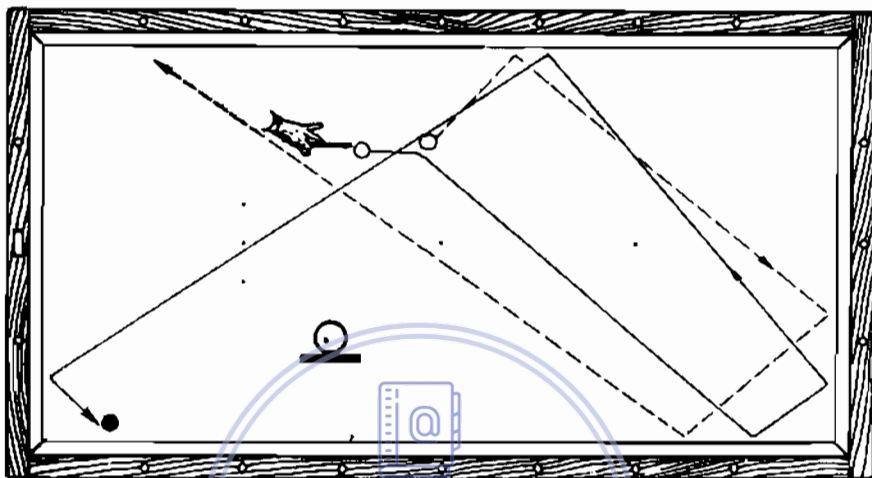

140. Kéo năm băng định vị

Khi không thể áp dụng các cách đánh được nêu trên Hình 136 và 138, bạn có thể thử cách này. Mặc dù bi thứ nhất được đưa đi năm băng, không cần phải kiểm soát lực đánh chặt chẽ vì vùng mục tiêu khá lớn.

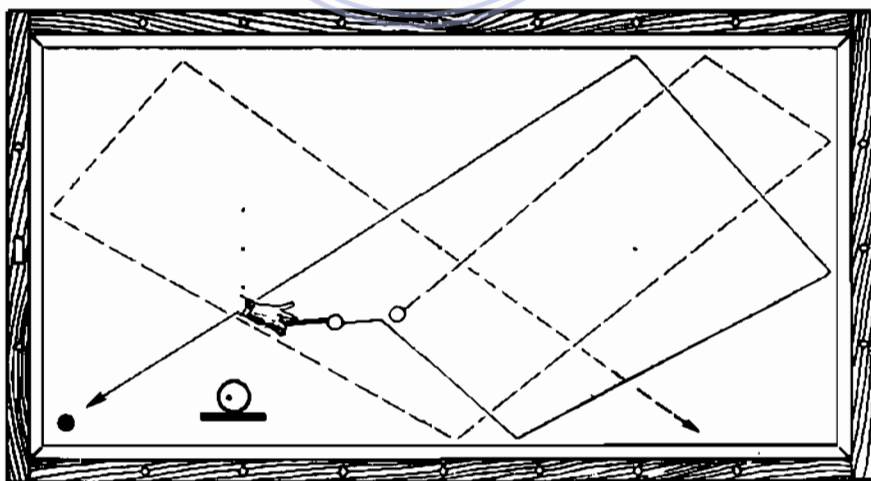

141. Sơn mỏng một băng định vị

Trừ Hình 139, các ví dụ nêu trên đều cho thấy cách đưa bi thứ nhất đến vùng cùng phía với bi thứ hai. Ở đây bi thứ nhất đã ở vị trí tốt, vì vậy nên để nó ở đó. Sơn thật mỏng bi trắng và sử dụng ép-phê cần thiết để đưa bi chủ đội băng thứ nhất về góc phải. Không khó tính toán đường cong của bi chủ khi đến bi thứ nhất với khoảng cách chừng 30 - 60 cm. Ta có thể định vị cho những tình huống tương tự bằng cách đánh dày bi trắng và đưa nó “sang sông” hai lần.

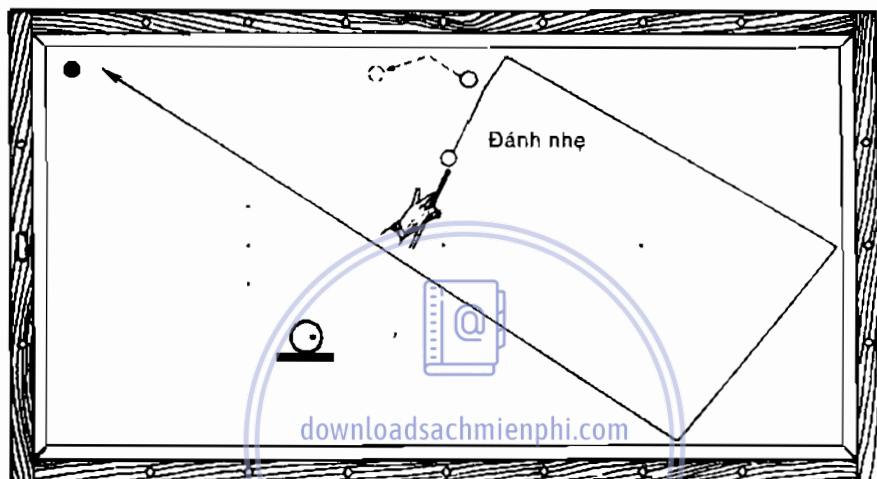

142. Khởi động

Mục tiêu của bạn khi khởi động là đưa bi chủ chạm mỏng bi đỏ đến điểm A, đến giữa băng dọc, B, rồi cuối cùng dừng lại tại điểm D. Nếu bi

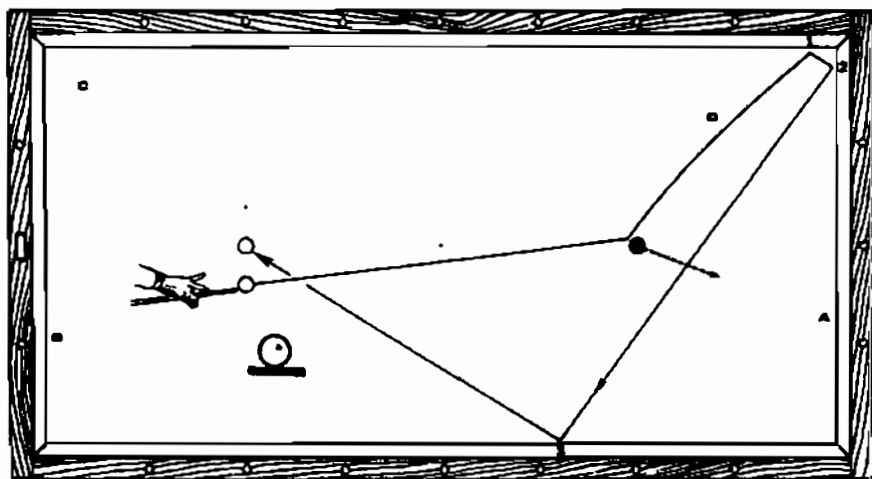

chủ chạm thẳng vào bi trắng, bi trắng sẽ bị đẩy vào góc tại điểm C và bạn sẽ có một tình huống đánh tự nhiên.

143. Đánh dày ở góc ngắn

Lỗi thông thường khi đánh ở góc ngắn là đánh thật mỏng vào bi chủ sao cho bi ở giữa băng ngang đối diện, một vị trí khó chơi định vị. Cách đánh đúng là đánh dày và đặt ít ép-phê để bi thứ nhất vào vị trí định vị theo một trong hai đường như trên Hình. Nếu bi chủ bắt đầu từ điểm A, bạn đừng đặt ép-phê và đánh thật nhẹ, đưa bi thứ nhất đến gần điểm B; nên để một trong hai bi nảy từ băng ra theo góc ngắn.

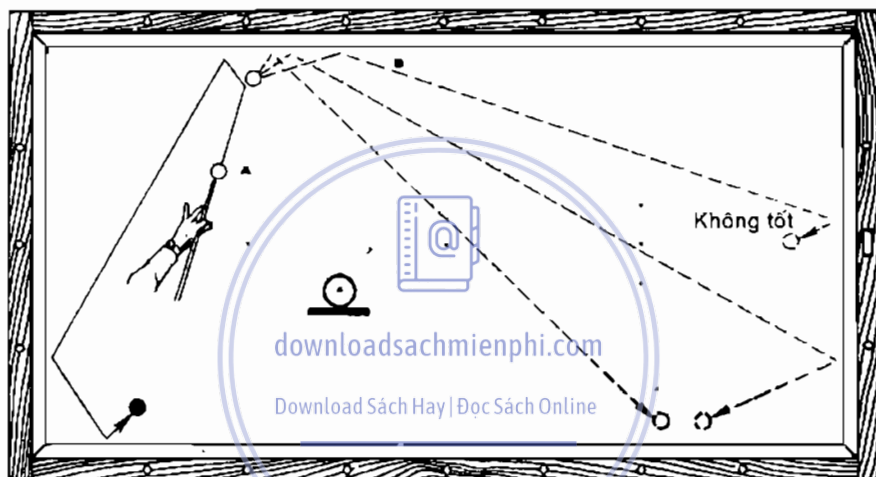

144. Nguyên tắc tâm bàn

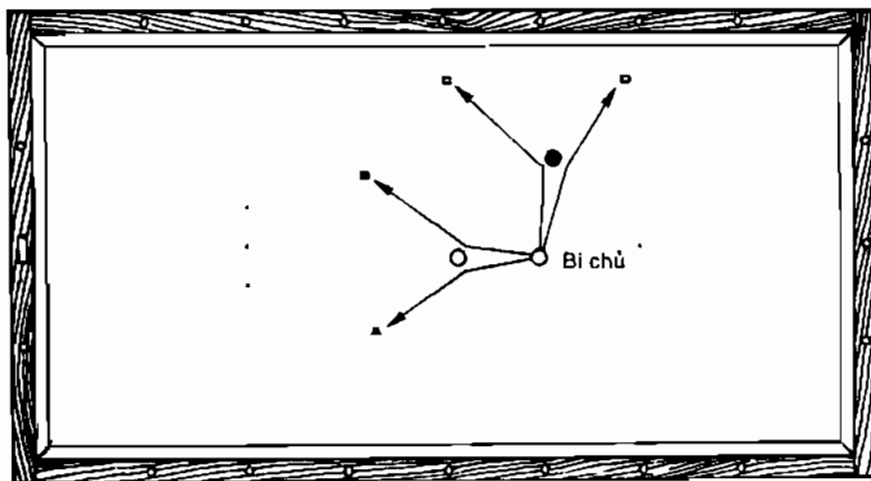

Có ít nhất sáu cách đánh hay từ vị trí này: Đánh ba hay năm băng bên mép phải bi đỏ, ba hay năm băng mép phải bi trắng, hoặc ba băng ở mép trái một trong hai bi. Vậy cách nào là tốt nhất? Có nhiều ý kiến khác nhau, tùy bạn chọn. Đánh nhẹ vào mép phải bi đỏ, để bi đỏ nằm gần điểm C có lẽ là cách định vị tốt nhất vì tất cả ba bi sẽ dừng ở khu vực giữa bàn.

145. Nguyên tắc “thêm” băng

Khi bạn muốn tiến đến mục tiêu một hoặc hai bi ở gần góc, tốt nhất nên đánh 4 - 5 băng ngắn thay vì ba băng.

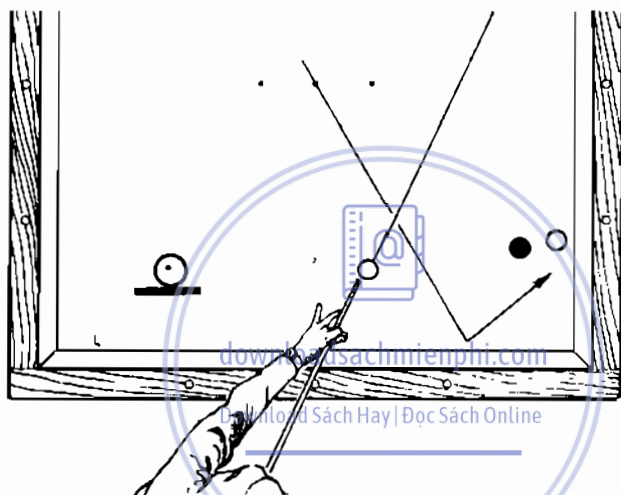

146. Đánh mỏng ở góc ngắn

Nếu đánh nhẹ và mỏng vào bi trắng, bạn sẽ có tình huống góc ngắn khác. Từ điểm A, bi thứ nhất vẫn có thể được “giam” trong vòng ba hạt điểm quanh góc. Từ điểm B tốt nhất là sử dụng tốc độ cao và để bi trắng đến góc bàn phía dưới hoặc băng bi trở về gần vị trí hiện tại.

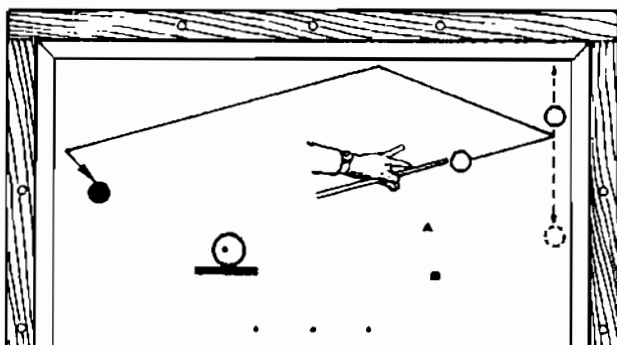

147. Nguyên tắc định vị song song

Tại sao các mũi tên được đánh dấu có - không? Do một mũi tên đi đến nơi định vị và mũi tên kia chỉ đến tình huống dễ đánh. Nếu bi trắng được đưa theo đường song song với băng dọc, nó hầu như chỉ dừng lại ở vị trí gần bi đỏ, người chơi sẽ có vị trí đánh khác và được ít nhất ba điểm.

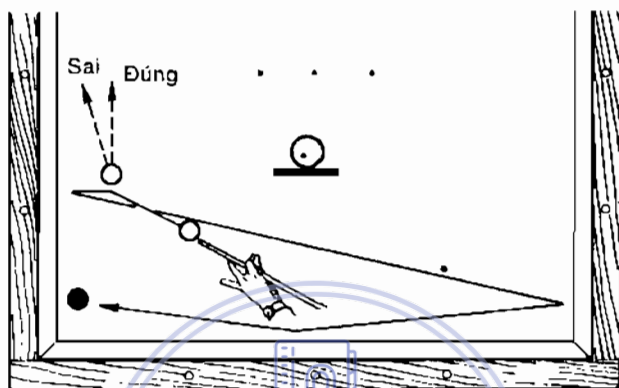

148. A băng bọc hậu định vị

Nói chung a-băng bọc hậu có thể tạo vị trí tốt. Nên chọn lực đánh (tốc độ) sao cho có kết quả như trên Hình.

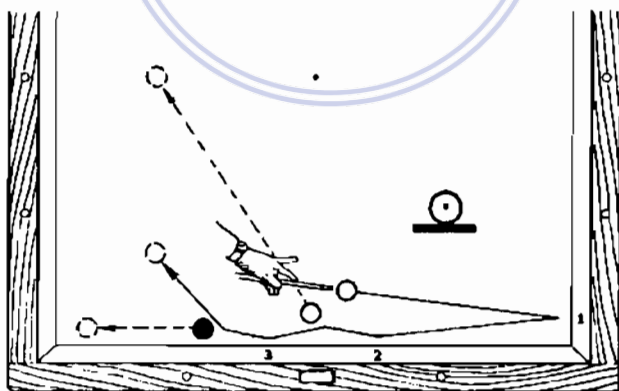

149. Kéo ngang bàn định vị

Nếu bạn có thể đưa bi trắng qua lại ngang bàn ba lần, bi sẽ dừng ở cùng phía với hai bi kia và bạn có tình huống “dễ ăn” điểm.

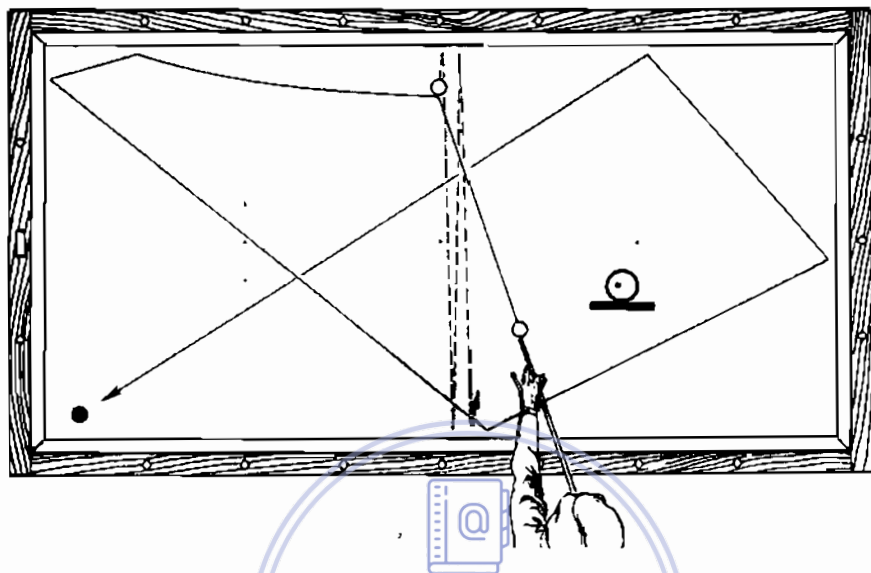

Nói thêm về các cách đánh

Bạn đừng hấp tấp khi chọn cách đánh. Một khi tự tin và phán đoán chính xác hơn, bạn có thể thực hiện định vị cho nhiều tình huống. Với quan điểm như vậy, bạn hãy nhìn lại các cách đánh đã đề cập ở phần trước.

Hình 10 - Đánh nhẹ sẽ giữ cho bi thứ nhất gần băng dọc. Nếu muốn có vị trí như vậy ta phải đánh dày hơn vào bi thứ nhất, đôi khi có thể băng bi ngang bàn hai lần để được vị trí này.

Hình 16, phải - Trong những tình huống dễ hơn tình huống này, đôi khi bạn nên đánh bi đỏ dày hơn.

Hình 34 - Đánh mỏng, điều chỉnh tốc độ để bi trắng gần băng dọc bên trên. Nếu góc như trên Hình bạn nên đánh dày, đôi khi có băng bi trắng ngang bàn ba lần.

Hình 135 - Ngoài việc tránh bị đá, đây là tình huống định vị tuyệt vời. Tập đánh cho tới khi bạn có thể đưa bi trắng đến gần băng dọc trên.

Chương 8

Mười lăm tình huống bi chọn lọc

Những bậc thầy về billiard khi gặp tình huống khó họ sẽ làm gì? Họ sử dụng trí tưởng tượng độ chính xác cao, khả năng kiểm soát tốc độ, kiến thức sâu rộng về bi, khả năng phán đoán băng bi và hiểu biết về một số tình huống khó nhất định. Đây là 15 tình huống chọn lọc từ các giải thi đấu.

Hãy nhớ là các cơ thủ bậc thầy có khi cũng đánh trật, nói chung tỉ lệ trúng trật là 1 - 1. Đó cũng là điểm lý thú của billiard ba băng, do đó không việc gì phải khó chịu khi đánh trật.

150. Đánh sáu băng trước

Hãy quan sát và luyện tập cách đánh tạo đường tiếp cận với hai bi gần góc bàn.

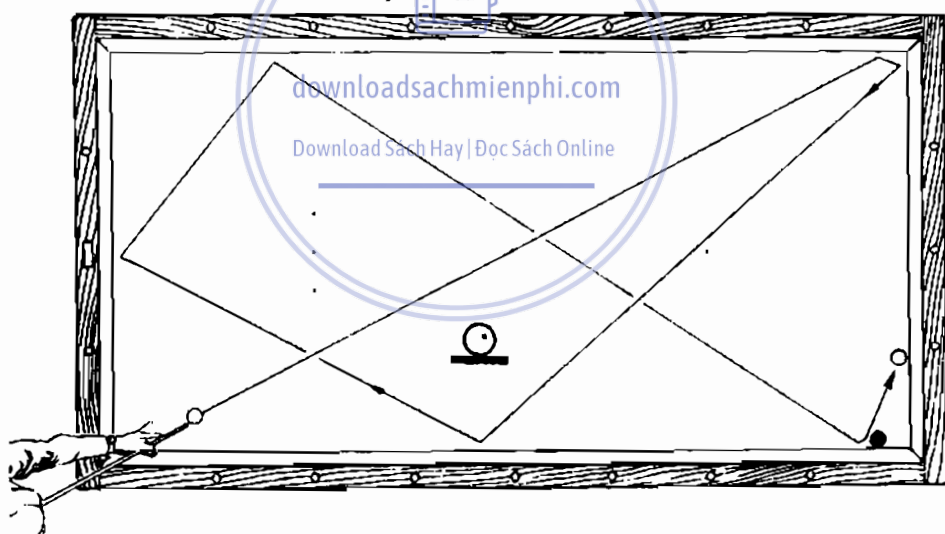

151. Bắn bi tự nhiên vào góc

Nói chung, có thể chọn đánh năm băng cho tình huống này. Cách đánh trên Hình tốt hơn vì đa số các cơ thủ đánh tương đối chính xác khi bắn bi vào góc.

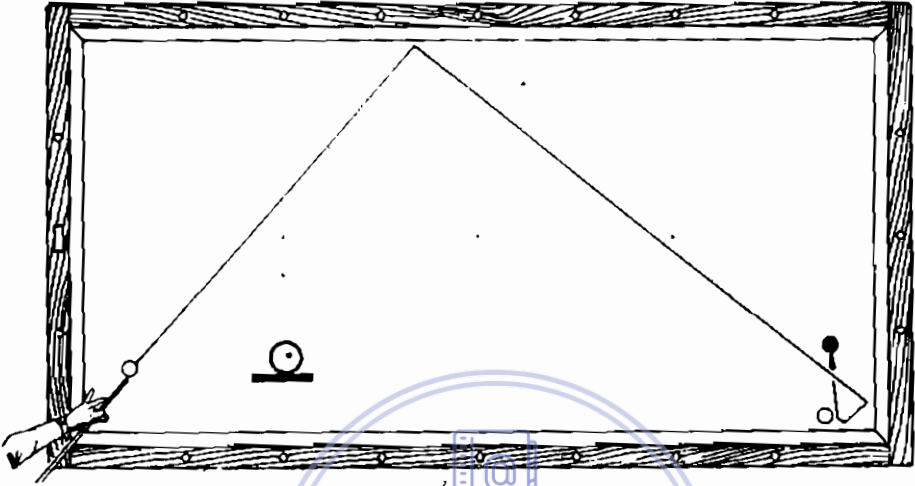

152. Bắn bi ngược

Đánh từ góc bàn vào giữa băng dọc đối diện, đặt ép-phê ngược tối đa sẽ đưa bi chủ đi theo quỹ đạo như trên Hình. Hãy tập cho quen dần và thử xem đường đi của bi thay đổi ra sao khi bạn dời điểm ngắm sang trái 20 - 50 mm.

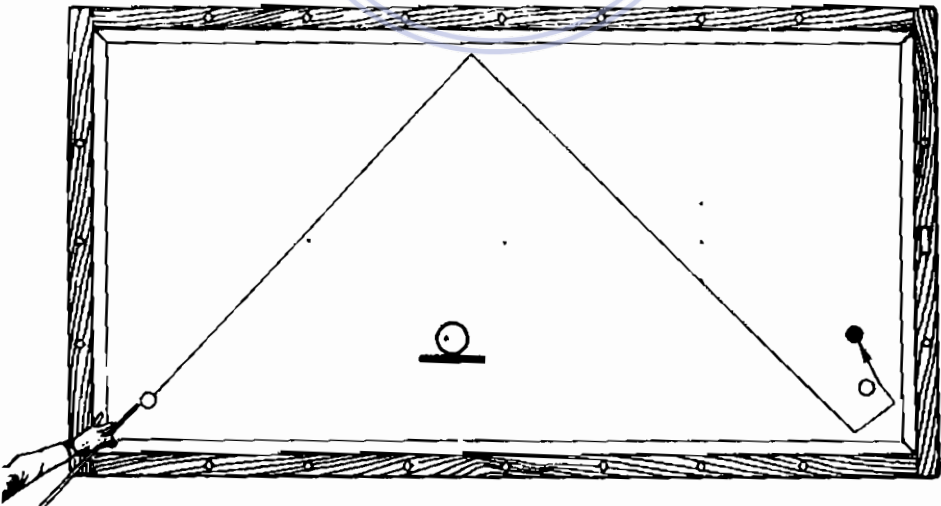

153. Đánh nổ trái đúp băng

Coi chừng bi sẽ dội ra rồi đứng lại. Nếu bạn có thể làm cho bi chủ bị đẩy sang trái, sẽ có nhiều đường trúng hơn.

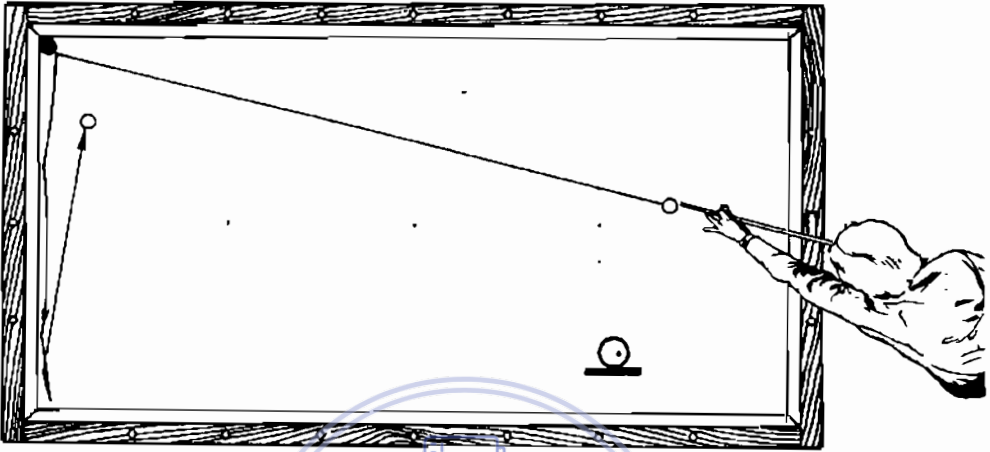

154. Đặt ép-phê ngược đánh vào băng trước

Khi ép-phê đến băng thứ hai bi chủ sẽ đi lệch hoặc “dẫn” lại. Nếu vẫn còn xoáy khi chạm băng thứ ba, bi chủ sẽ đi đến mục tiêu.

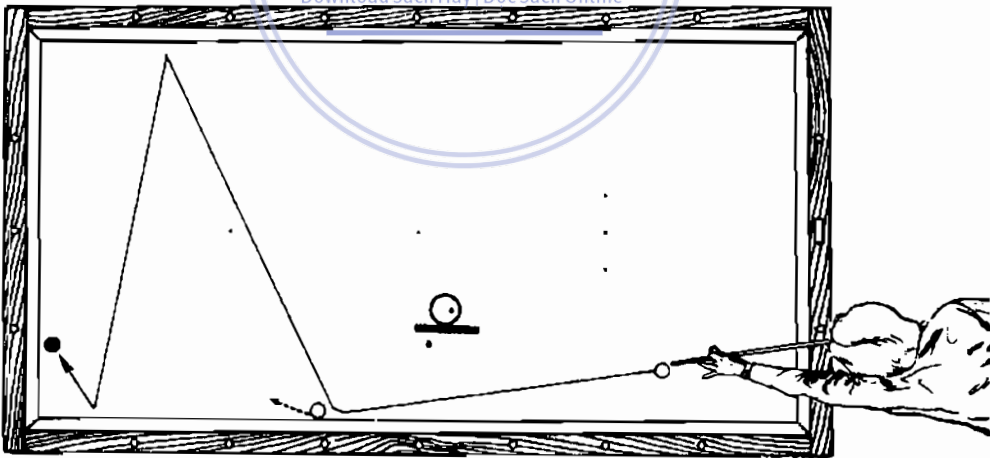

155. Hai tình huống cong-tre A băng

Cả hai tình huống đều có chung cách đánh, cho bi chủ dội vào băng trước rồi chạm bi thứ nhất, sau đó đúp băng rồi chạm bi thứ hai, và do đó băng thứ tư là không cần thiết. Tình huống trên thường dễ hơn so với A băng bọc hậu (Hình 40) khi góc tiếp cận lớn hơn 30° chẳng hạn. Ở tình huống dưới, bạn nên đánh vào băng dọc, chạm bi rồi mới trở về thay vì đánh thẳng vào băng ngang.

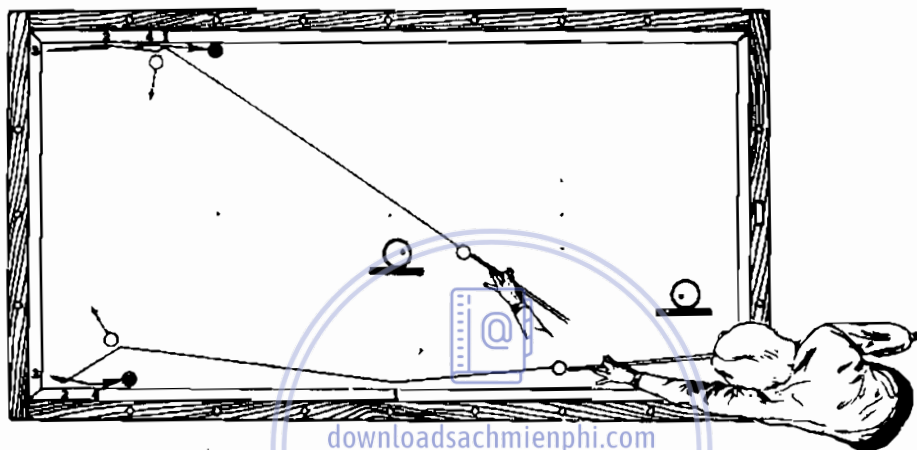

156. Đánh vào băng ngang trước

Đây có thể là cách chọn lựa tốt nhất khi bi chủ ở các vị trí như trong Hình, hoặc A, B, C, D. Bọc hậu từ góc ra để chạm bi ở điểm D là cách đánh tám băng, đánh thật mạnh ở các bàn thấp. Khi ngắm đánh tám băng, bạn nhớ tính toán độ lệch (Hình 108).

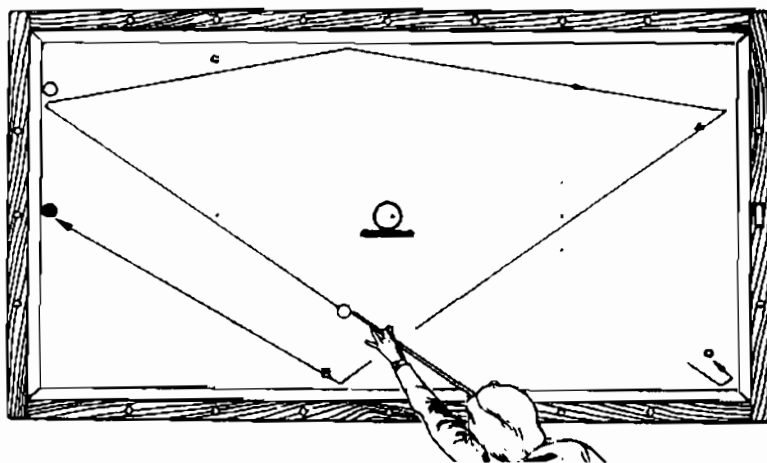

157. Đúp băng bọc hậu

Khi gặp tình huống như trên Hình, có lẽ bạn sẽ không bao giờ trở lại với thể loại pool. Đôi khi, cả hai trường hợp trong Hình đều được đánh bốn băng, thay vì năm hay ba băng. Tình huống bên phải là ép-phê ngược băng bi ngang.

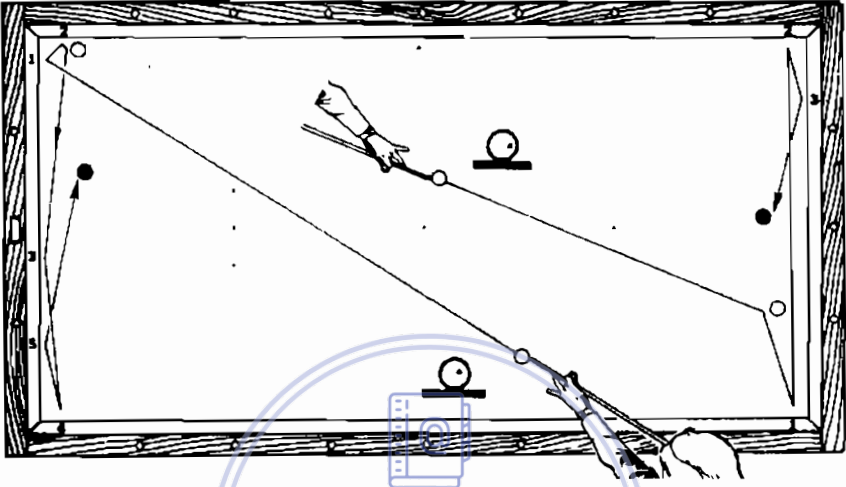

158. Đẽ-trô băng lên xuống

Bạn có thể đưa bi lên xuống dọc bàn bằng cách đẽ-trô băng hoặc đánh qua lại ngang bàn như trên Hình. Sử dụng đủ tốc độ để đảm bảo ép-phê có tác dụng khi rời băng thứ nhất.

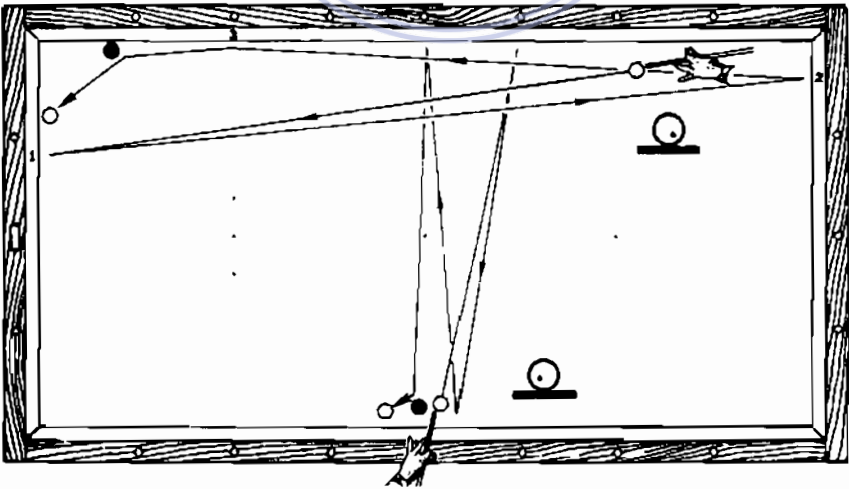

159. Đúp băng vòng phía trên bi

Bên trên Hình là một tình huống đẹp. Hãy quan sát hai cách đánh trong Hình và cố gắng luyện tập.

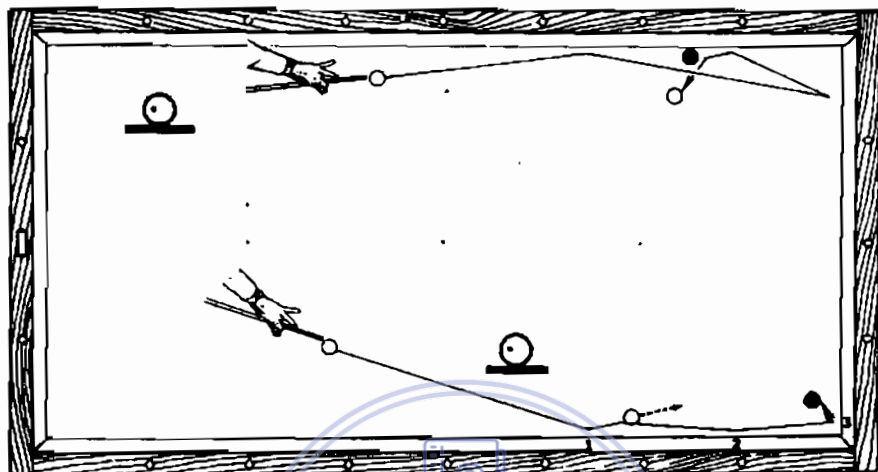

Cu-lê A băng độc đáo

Tình huống bên dưới, có lẽ không có cách nào giữ bi chủ gần băng theo cách đánh A bằng do chỗ trống để bi đi qua quá nhỏ. Bí quyết là đánh vào điểm trên băng cách xa bi hơn cách A bằng tiêu chuẩn và cu-lê thẳng qua bi trắng.

160. Cu-lê mạnh đúp băng

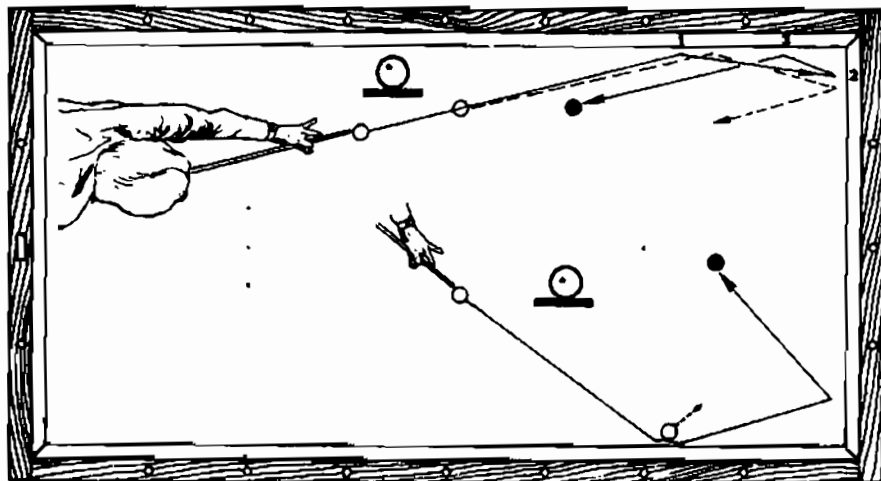

Nếu có cơ hội thực hiện cu-lê và bi chủ cách bi thứ nhất không xa, cách đánh trên rất gần với thực tế, dễ thực hiện.

Cu-lê vọt A băng

Ở bên dưới Hình, có vẽ như không băng được vì lỗ trống quá nhỏ để bi chủ đi qua. Bí quyết là hãy đánh thật dứt khoát để bi chủ “chìm” vào băng đủ lọt qua lỗ trống. Đôi khi tác động này xảy ra tình cờ ở cách đánh băng trước khi đánh mạnh.

161. Cúp-pê ngang bàn tử xa

Hãy quan sát cách đánh này và thực hành thật nhuần, đường bi này “không có trong sách vở” vì quá tuyệt chiêu. Chúc bạn thực hiện thành công.

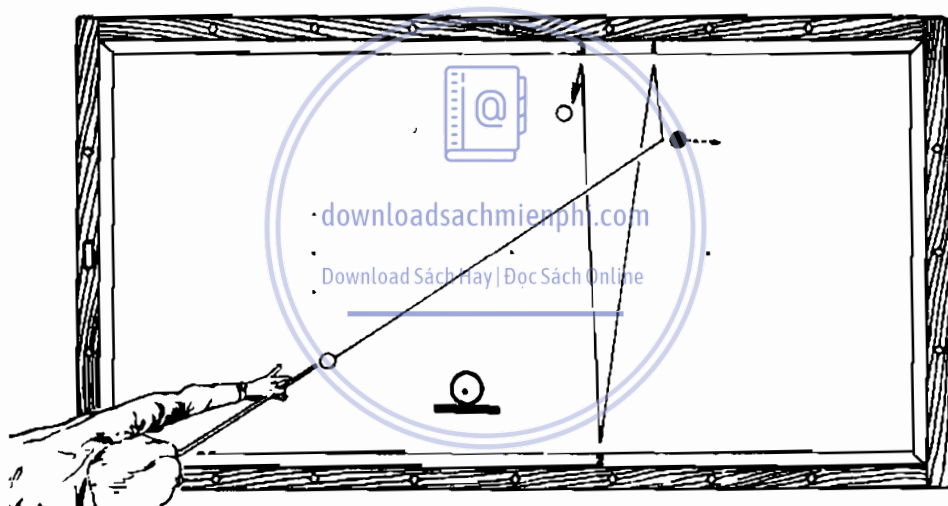

162. Kéo bi lên xuống dọc bàn

Phải đánh mỏng vào bi trắng để băng bi tránh đá vào bi đỏ. Dùng ép-phê kéo cho bi về đường dẫn đến mục tiêu.

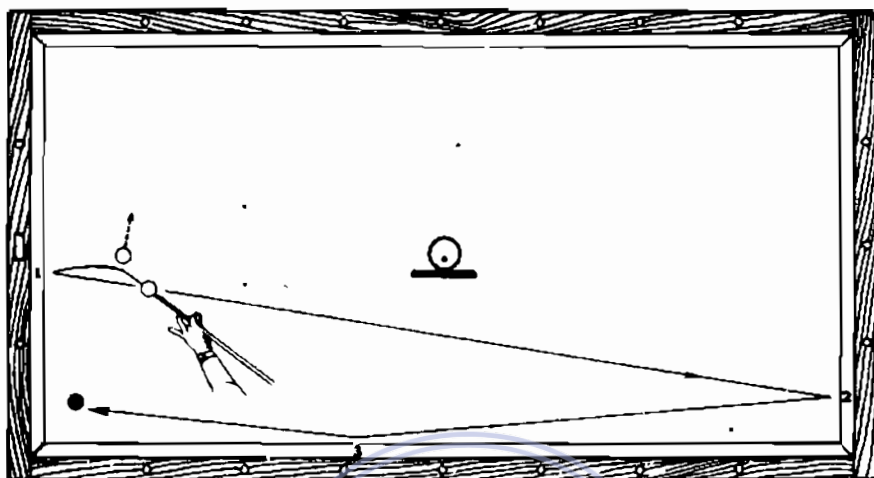

163. A băng bọc hậu mở rộng

Đây không phải là sự lựa chọn tối khi bi đỏ là bi lớn. Tình huống này đôi khi cần đến sự tinh tế như đã đề cập ở các Hình 89 và 90.

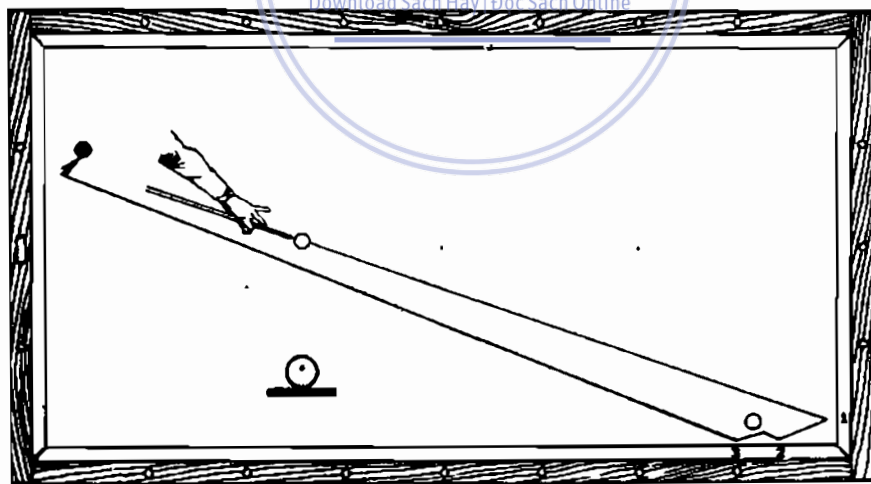

164. Sử dụng ép-phê ngược khi đánh góc dài

Sử dụng một ít ép-phê ngược. Đây là tình huống khó, cần có sự phán đoán chính xác.

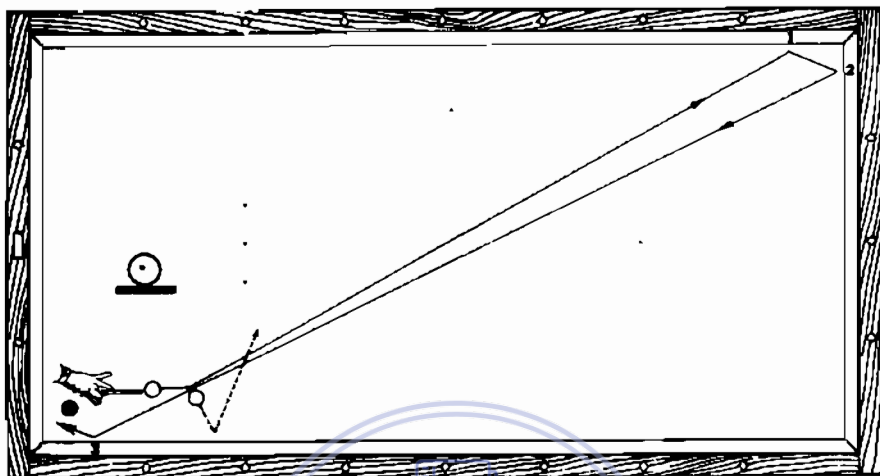

165. Đặt ép-phê ngược đi quanh bàn

Do ép-phê ngược thường làm giảm tốc độ bi chủ, nên cần lực đánh lớn trong trường hợp này để bi có thể chạy khắp bàn. Mặc dù vậy, cũng không quá khó khi ta có thể đánh bóng bi thứ nhất như trong Hình. Nên cân nhắc đánh theo cách này khi bi chủ ở điểm A, điểm B, hoặc các điểm giữa hai điểm này.

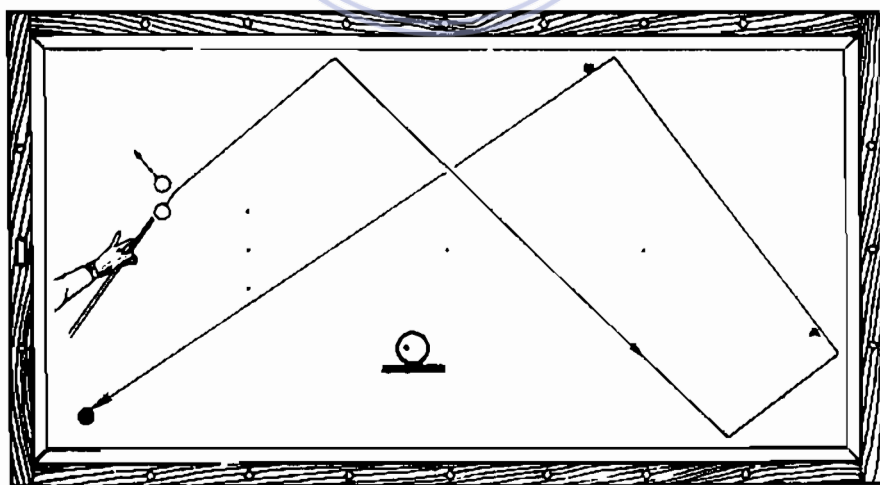

166. Cách đánh ngược về băng

Thoạt đầu, bạn có thể định đặt ép-phê trên đầu, đánh mỏng mép trái bi đỏ nhưng sợ bi đỏ sang ngang bàn đá bi trắng. Cách đánh như trong Hình hơi bất ngờ, nhưng không quá khó.

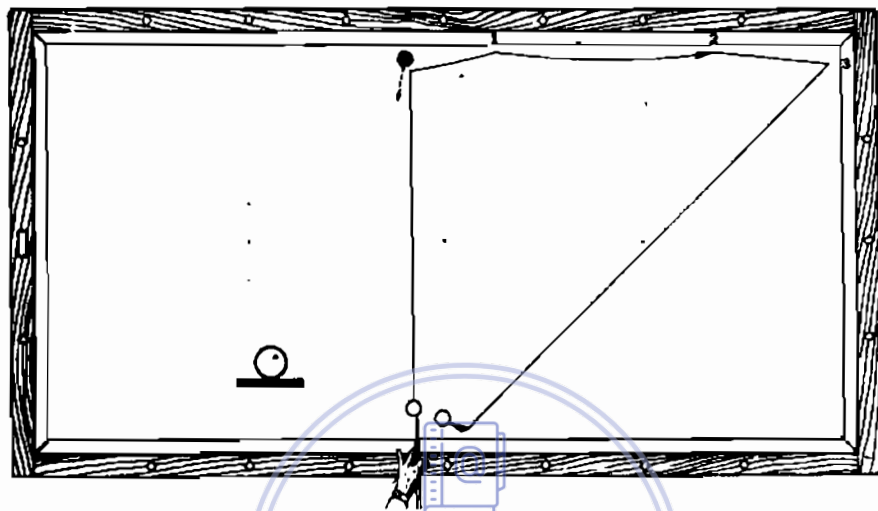

167. Đánh bốn băng ở góc gần

Hãy cân nhắc những cách đánh này. Khi đương đánh vào bi đỏ quá khó, có thể đưa bi chủ vọng lại hết băng dọc, thậm chí đến tận góc, thay vì chỉ đến hạt điểm thứ nhất. Cách đánh vào băng trước ở góc trên bên trái là đánh vào bi trắng để tránh bị đá.

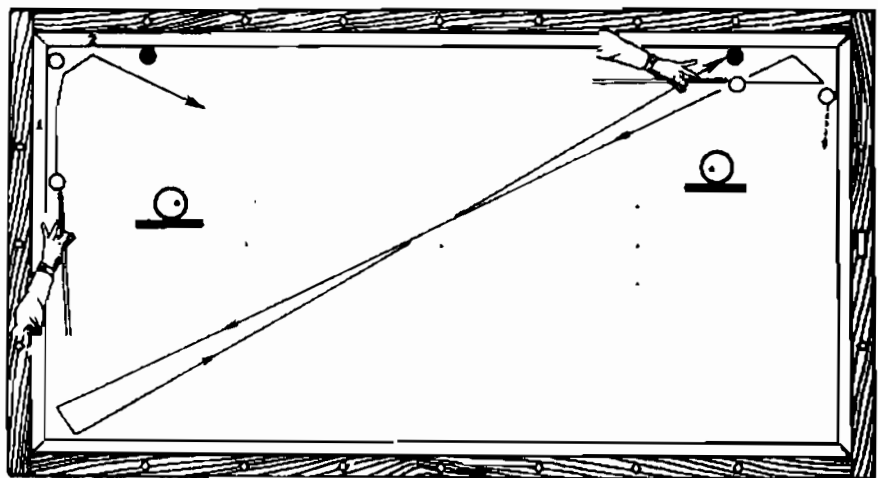

168. Quĩ đạo hình chữ W

Đây là một trong những tuyệt chiêu nên luyện tập. Trên Hình minh họa, tình huống này có vẻ không khó lắm, nhưng thực tế là rất khó.

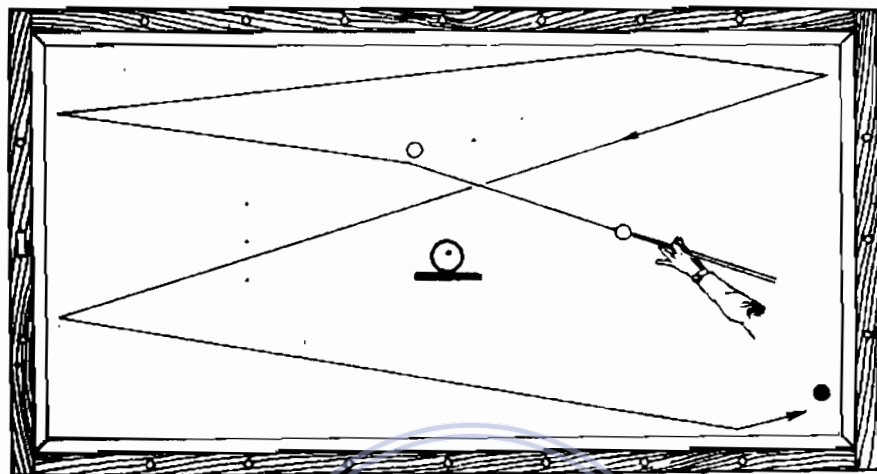

169. Đánh kiểu che ô quanh bàn

Cách này liên quan đến kiểu che ô (Hình 54) nhưng khó hơn, bạn có thể dựa vào hệ thống hạt điểm. Nên tính toán điểm bi chủ tiếp xúc với băng thứ hai, kẻ đường từ đó đến mép bi trắng, kéo dài đường này để xác định số cần biết trên băng thứ ba. Một số người thích cu-lê thẳng qua bi trắng, đặt cơ trên cao, bên trái bi chủ, hy vọng sẽ tiếp xúc với băng thứ nhất tại điểm N và chạm băng thứ ba tại bi đỏ - cách đánh chỉ được coi là tốt khi bi chủ gần bi trắng hơn.

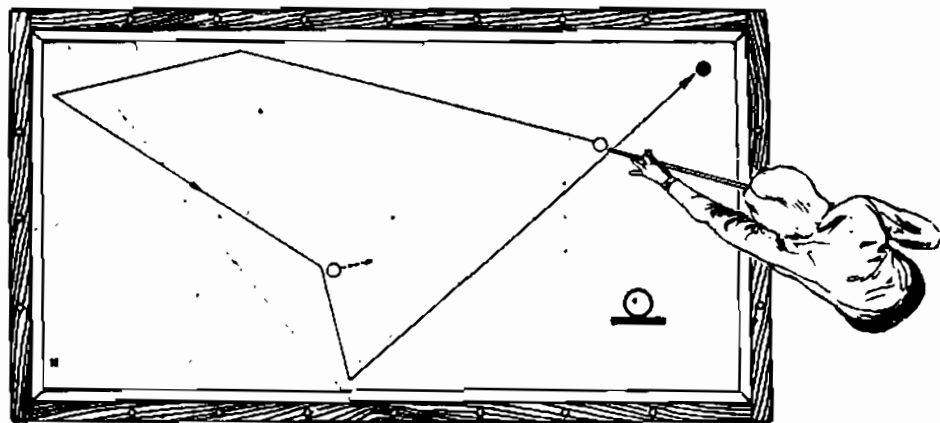

170. Kéo thành hình cái móc

Có nhiều cách băng bi, bạn có thể thử ở vị trí này, nhưng không có cách nào dễ như tình huống trên Hình. Đặt cơ kéo không ép-phê. Nếu không cần đánh mạnh quá, bạn có thể sơn mỏng bi trắng.

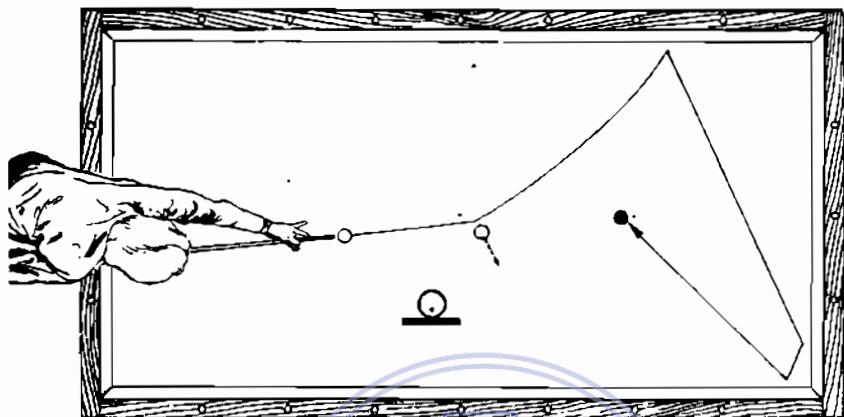

171. Ý tưởng thông minh

Bạn có thể ghi điểm bằng cách đánh như trên Hình, đánh vào góc ngắn, trở lại chạm mép bi đỏ rồi mới đi ra chạm bi trắng. Hãy nhớ phương pháp tiếp cận hai bi ở góc bàn bằng cách băng bi tiêu chuẩn từ các vị trí của bi chủ như các chấm tại A. Góc này dễ tìm nhưng có thể thiếu lực chạy.

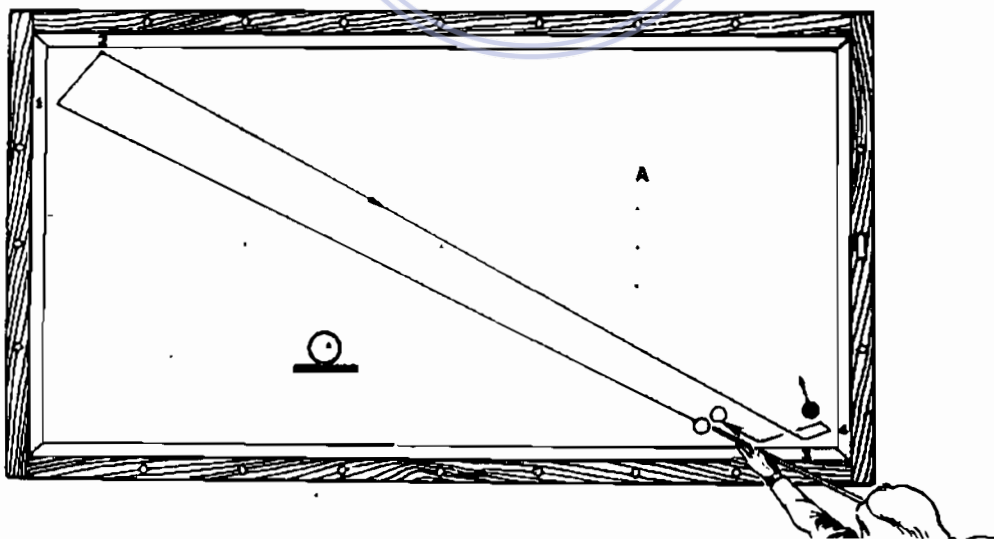

172. Đánh “đong đưa” ngang bàn

Ở bên trái Hình, đặt cơ trên đầu bi và một chút ép-phê bên phải sẽ đưa bi chủ “đong đưa” quanh bi đồ và trở về ghi điểm.

Đong đưa ba lần ngang bàn

Ở bên phải, do bắt ép-phê ngược ở băng thứ ba, bi chủ có xu hướng đội thẳng trở lại vuông góc đến hai băng dọc. Nếu bạn hếch cơ lên, bi chủ sẽ có dư lực để đến bi đồ. Bạn nên đánh đủ lực để đi qua bốn băng. Bạn nên nhớ qui tắc: Đối với cách đánh hai đường, phải luôn đánh đủ lực để đánh trúng đích nhờ đường thứ hai.

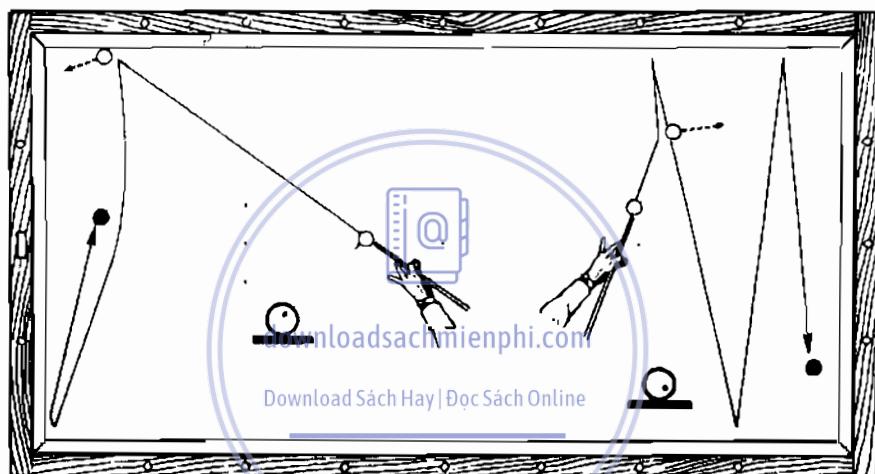

173. Đánh chữ chi đúp

Cần thực hành cho thật quen với cảm giác của cách đánh này.

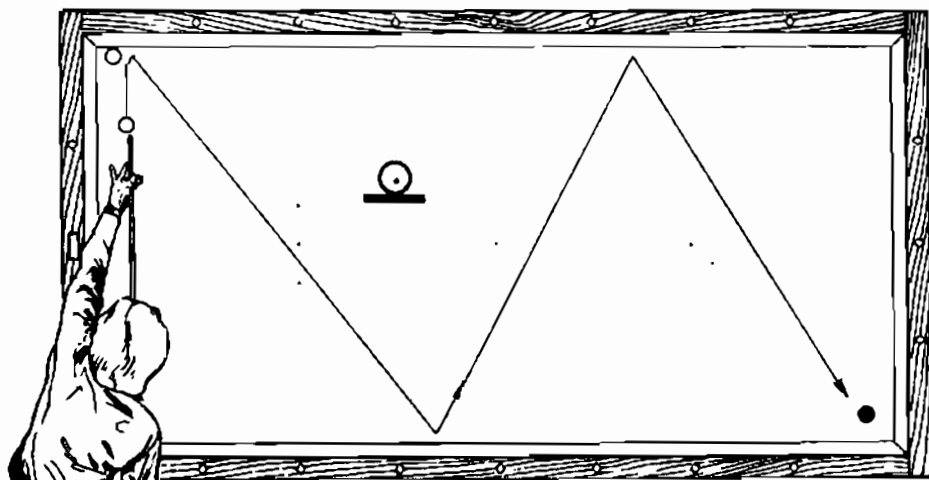

174. Đánh hai băng từ góc đi ra

Bạn chỉ cần đánh nhẹ, chạm thật mỏng vào bi trắng, bi chủ có thể đi khắp bàn để chạm bi đỏ ở điểm A. Tuy nhiên, không phải đánh lần nào cũng trúng đích.

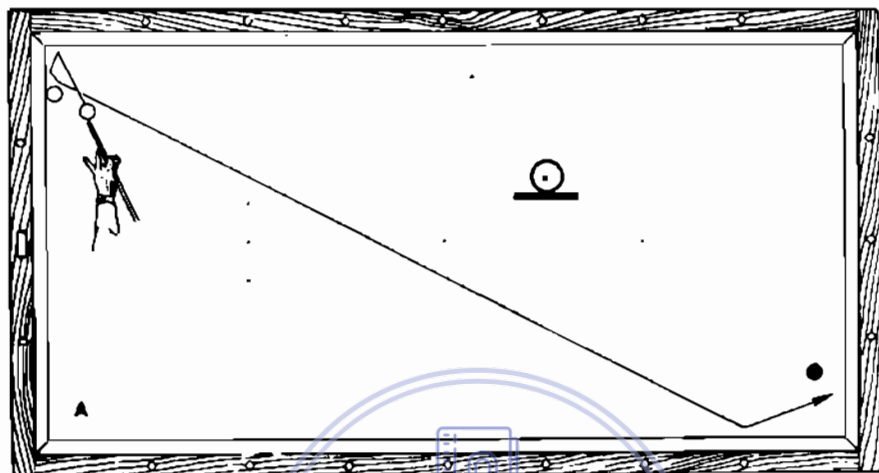

175. Đánh nổ trái xoáy từ góc ra

Tình huống bi trên cao, bên trái, là biến thể của Hình 94. Từ góc này, có thể bi chủ sẽ xoáy thẳng vào băng thứ ba.

Cu-lê mạnh xoáy bọc hậu

Đánh dọc theo băng dưới, như thường xảy ra ở tình huống thật, là đủ để sử dụng khi cần biểu diễn.

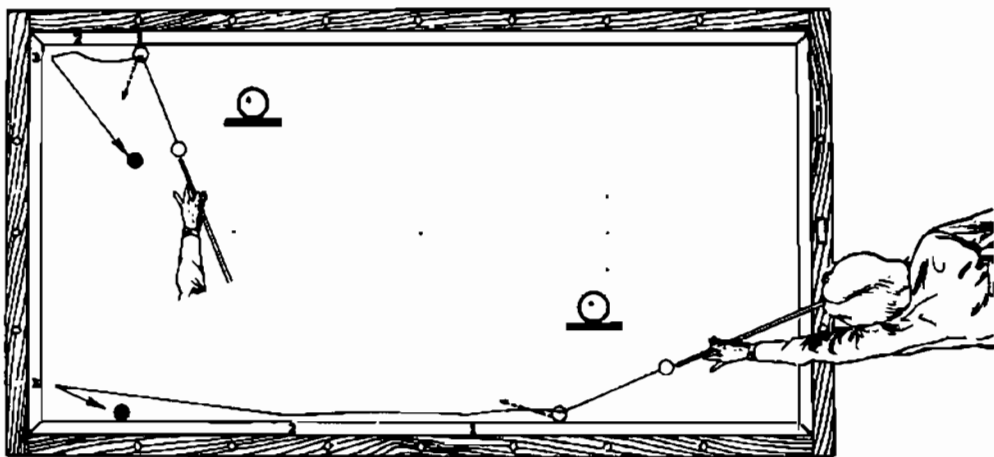

176. Đánh cong-tre góc ngắn

Sẽ không có cách nào đánh góc ngắn như thế này, nếu không sử dụng ép-phê hoặc ép-phê vọt, bạn phải sử dụng cong tre và đánh mạnh, dứt khoát để bi đến băng thứ ba.

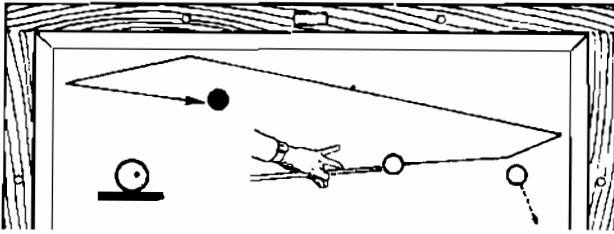

177. Đánh cong-tre góc ngắn mở rộng

Đây là cách đánh có đường đi dài hơn so với Hình 176. Theo cách đánh này, bi đỏ thật sự là bi lớn, nếu bạn đánh trật mục tiêu trên đà tiến đến, bạn sẽ ghi điểm trên đà nảy ra.

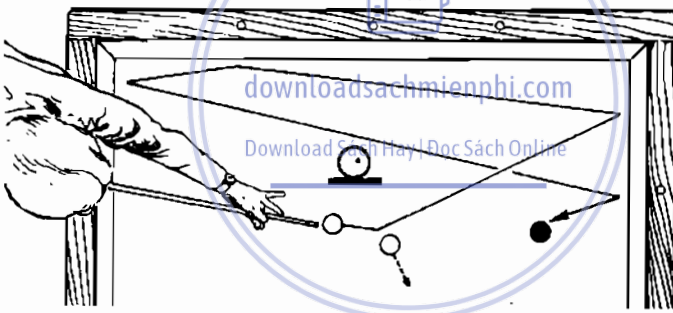

178. Đánh ngang bàn bắt băng nghịch vào trong

Đừng xem thường tình huống này. Cần đánh mạnh một chút để bi chủ có tác động thích hợp vào băng thứ nhất và đội băng thứ hai xoáy ra.

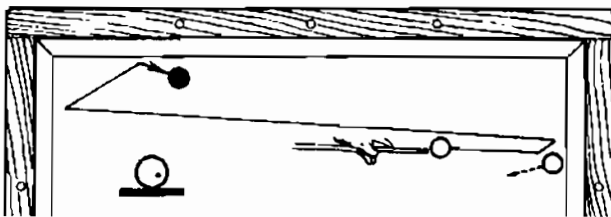

179. Đánh qua góc bàn dùng ép-phê ngược

Nếu bi thứ hai không ở vị trí như trên Hình 178, bạn có thể đưa bi chủ qua góc bàn rồi trở ra ghi điểm. Băng thứ tư không cần thiết

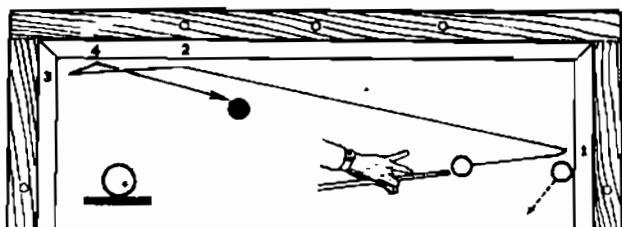

180. Dẫn cong-tre băng bi ngang bàn

Không đặt ép-phê, bạn có thể đánh vào điểm A (Hình 51), nhưng phải đánh thật tinh tế vào bi trắng để bi chủ chạm băng thứ ba trước bi đỏ. Đánh vào băng thứ nhất gần góc như trong Hình và sử dụng một chút ép-phê ngược sẽ tạo góc tiếp cận bi trắng tốt hơn.

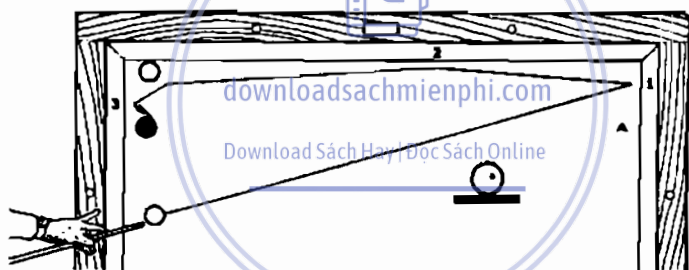

181. Băng bi ngang ở góc

Ở tình huống này các bi mục tiêu khá xa để có thể đánh theo cách thông thường như trên Hình 51. Để đi vào bi trắng theo góc có thể tạo thêm vài cơ hội ghi điểm nữa, bạn đánh băng thứ nhất ở điểm cách góc xa hơn, bù bằng ép-phê.

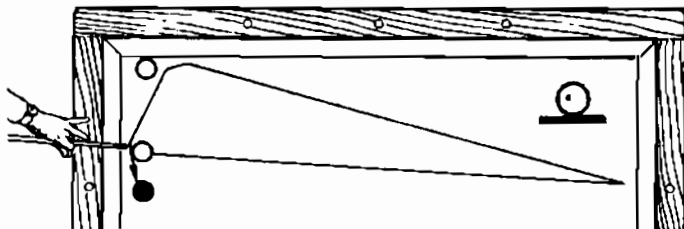

182. Băng bi ngang bàn bọc hậu từ góc

Không sử dụng ép-phê, cố gắng đánh vào nửa bi đỏ. Nhớ đánh nhẹ tay.

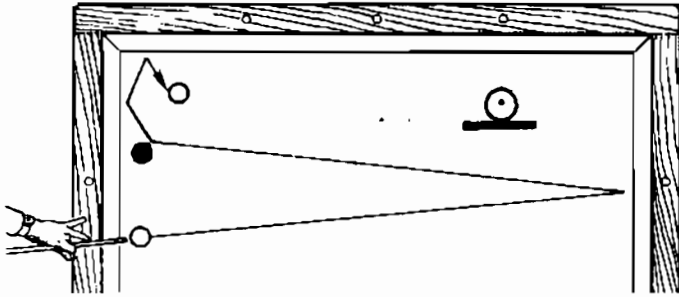

183. Chiêu đặc biệt

Chỉ có cơ thủ với tài năng đặc biệt mới có thể nghĩ ra cách đánh này. Khi đã nắm được cách đánh, tình huống này trở nên không khó, từ hạt điểm thứ hai, hầu như không thể đánh trúng đích.

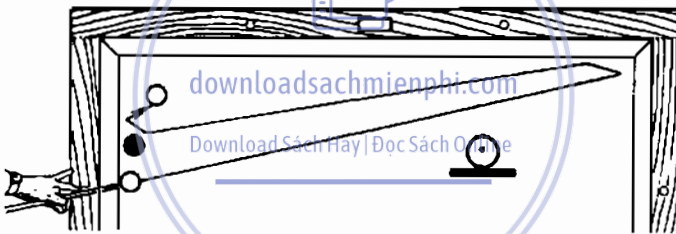

184. Băng bi hai lần qua băng ngang

Một cơ thủ giỏi chỉ đưa bi qua lại hai lần thay vì ba lần.

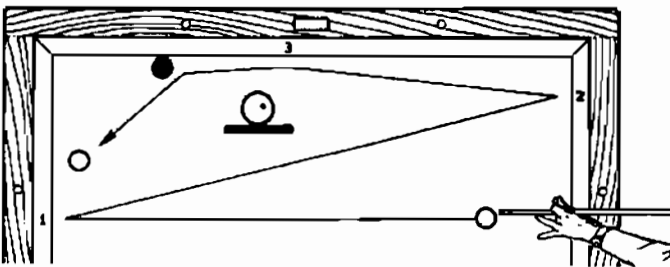

185. Đánh vòng quanh bọc hậu ở góc ngắn

Đặt ép-phê bên trái hơi thiếu cho bi chủ để đánh theo góc ngắn tiêu chuẩn, vì thế bạn có thể thử cách đánh lạ này. Đây là cách đánh gần với tình huống thực tế.

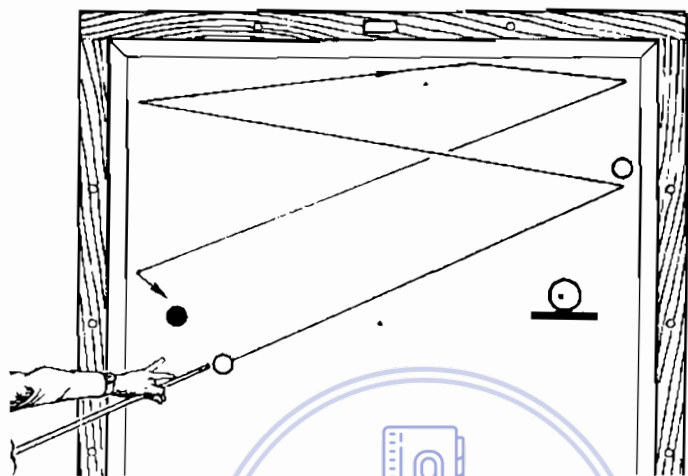

186. Đánh nổ trái cặp băng

Đưa bi chủ đi cặp băng ngang bằng cách cu-lê mạnh như trong Hình này không phải là dễ. Sử dụng một chút ép-phê bên trái, đủ để đưa bi chủ nảy từ băng thứ hai ra theo góc dẹt. Nên cho bi chủ lăn không ép-phê khi chạm bi đỏ.

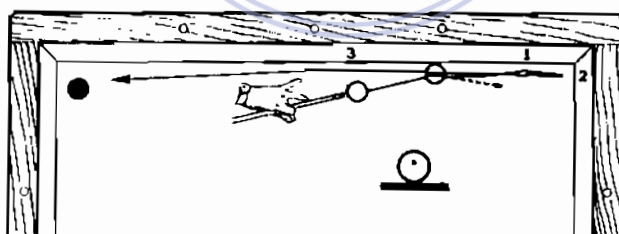

187. Cúp-phê ép-phê ngược trở lại băng

Cách đánh này hầu như là một việc dễ dàng với tình huống đã cho. Đặt cơ lên đầu bi như cu-lê, đồng thời đặt ép-phê bên trái và đánh tương đối mạnh. Nếu chưa thấy tình huống này bao giờ, hãy nhờ một cơ thủ giỏi đánh cho bạn xem.

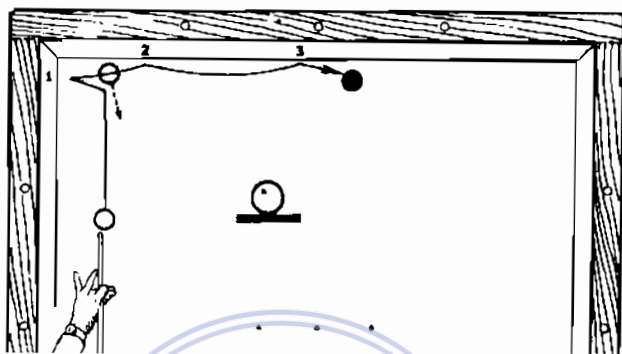

188. Đánh kiểu rắn bò quanh bàn

Kiểu rắn bò bên trái Hình là cách đánh khó đối với người mới tập chơi. Đặt hết ép-phê bên phải trên đầu bi và đánh càng dày vào bi đỏ càng tốt nhưng không quá mạnh.

A băng bị đá

Ở bên phải, cú A băng tiêu chuẩn không có kết quả vì bi trắng sẽ đá bi đỏ ra xa. Cần xử lý vấn đề một cách thật tinh tế. Đánh vào băng trước và chạm vào bi trắng thật dày để hai bi đá đúp. Bi đá sẽ buộc bi trắng đi qua khe hẹp trong khi bi chủ đi qua hai băng trước khi chạm bi đỏ.

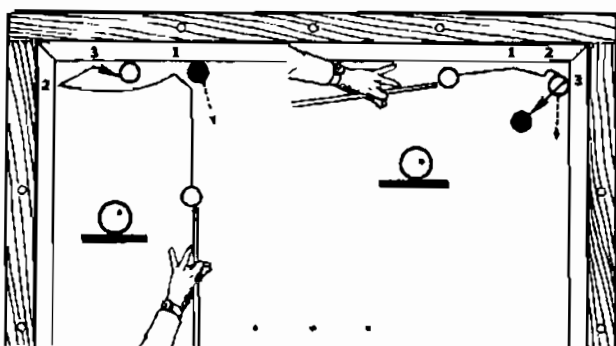

189. A băng vào băng trước

Ở bên phải, lỗ trống khá nhỏ và nếu đánh A băng bình thường thì bi chủ sẽ xoáy, nhiều khi dội từ băng thứ ba ra trừ phi sử dụng ép-phê ngược, nhưng kết quả cũng khó đoán. Nhưng nếu đánh mỏng vào mép trái bi trắng khe đó sẽ lớn ra trước khi tác động đến A băng! Bi chủ sẽ chạm mép bi trắng rồi đi vào băng và ngược ra bi trắng trước khi bi trắng hoàn toàn lệch khỏi “quỹ đạo”. Khi đó bi chủ sẽ chạm hai băng ở góc. Đôi khi có thể đánh hai đường phồng khi trật mục tiêu, do A băng cho bi đá (Hình 188) khó đoán được kết quả.

Đề-trô băng trước ở góc

Cách đánh ở tình huống bên trái không khó lắm, nhưng giống như A băng, bạn để bi đá và A băng chạm bi trước. Khi thực hiện cách đánh này, mọi người sẽ cho là bạn không thể. Bi chủ chạm băng trước, sau đó chạm băng trắng rồi trở về băng ngang trước khi đi đến băng dọc. Đôi khi diễn biến xảy ra nhanh đến nỗi không thấy được bằng mắt thường.



Chương 9

Cách đánh tốt nhất?

Đây là 20 bài tập vị trí để bạn thực hành. Phần trả lời và giải thích ở sau Hình 209. Có thể bạn chưa thật hài lòng với cách giải thích được nêu ở đây, nhưng đây là cách giải thích tốt nhất dựa theo kinh nghiệm. Bạn có thể tìm thấy cách lý giải khác mà bạn cho là thỏa đáng hơn.

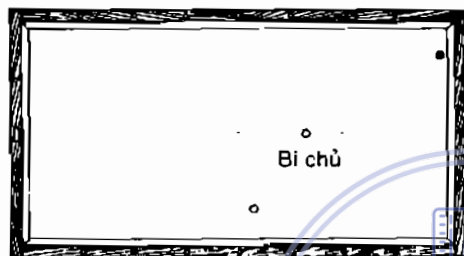

190



191



192

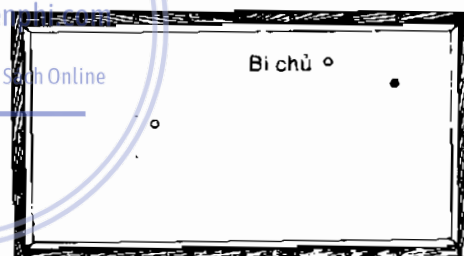

193

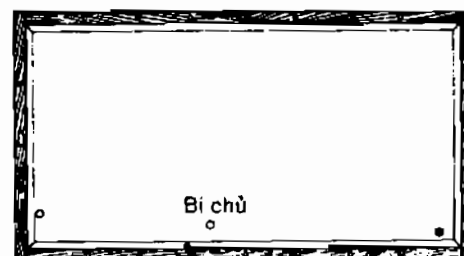

194

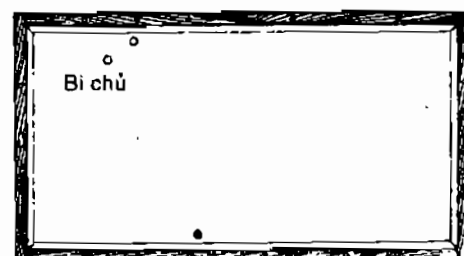

195

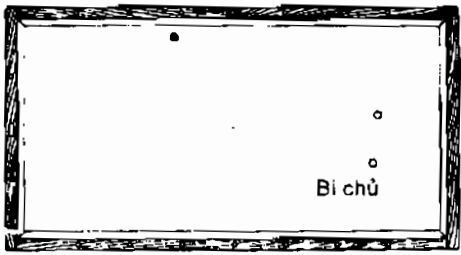

196

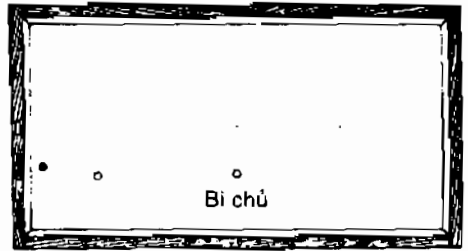

197



198



199



200



201

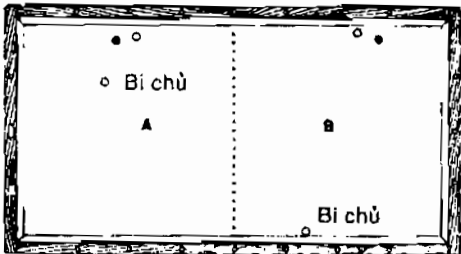

202

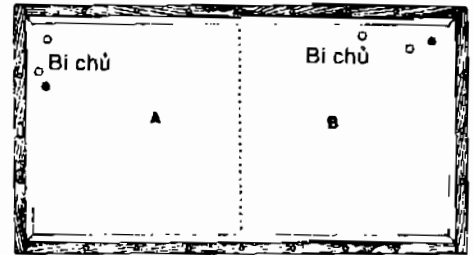

203

download sachmienphi.com
Download Sách Hay | Đọc Sách Online



204

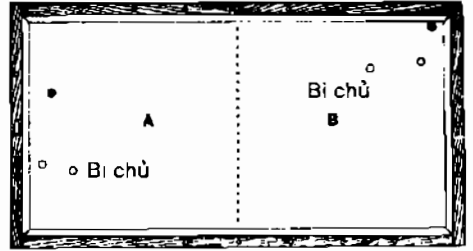

205



206

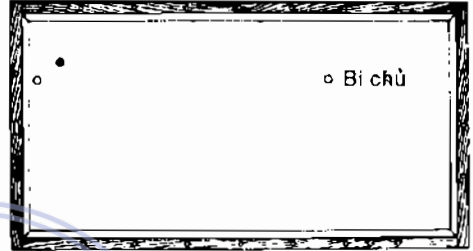

207



208

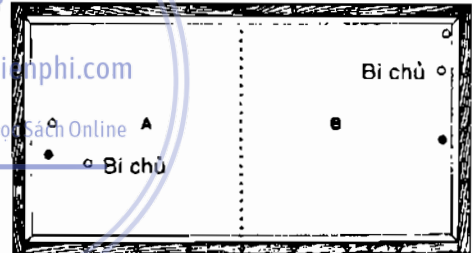

209

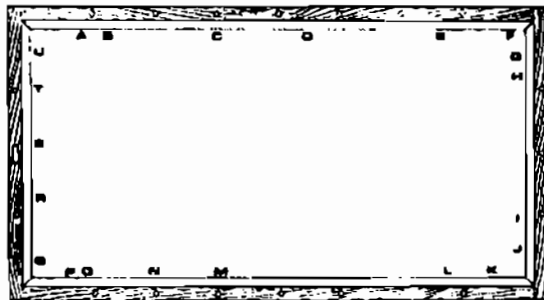

210

Đáp án

- 190 - Đặt ép-phê bên trái ngay dưới tâm bi, đánh mỏng vào mép phải bi trắng. Đánh vào băng ở các điểm Q, P, và E (Hình 210). Tương tự Hình 30, nhưng không tạo đường cong đến băng thứ nhất.
- 191 - Không đặt ép-phê, cu-lê nhẹ vào mép trái bi trắng. Bi chủ chạm băng tại điểm C, U và L.
- 192 - Có ba khả năng. Cách an toàn nhất là đánh theo đường chữ chi phía ngoài, chạm băng ở E, M, T (Hình 9). Cách thứ hai là chữ chi phía trong (G, F, M, T), tương tự Hình 10. Bạn cũng có thể đặt ép-phê, đánh vào băng dọc trước rồi dội ra chạm mỏng bi đỏ (Hình 53 và 93).
- 193 - Nếu không quá chú trọng cách chơi an toàn, bạn đánh theo hệ thống cộng thêm, mỏng vào mép phải bi đỏ (Hình 76). Cách đánh an toàn hơn và khó hơn một chút là đánh mỏng mép phải bi trắng theo góc dài (T, E, G).
- 194 - Bạn có thể đánh mỏng mép phải bi trắng đến điểm C và J hoặc K, hoặc có thể chơi theo cách trên Hình 53. Tốt nhất là đánh mỏng mép trái bi trắng với ép-phê bên trái, trên đầu bi chủ, chạm băng ở các điểm Q, P, và D, lợi dụng bi đỏ làm bi lớn.
- 195 - Có thể áp dụng cách đánh trên Hình 29, đánh bi nào trong hai bi cũng được.
- 196 - Các biến thể cách đánh trên Hình 9, 10, 24 và 85. Khả năng đẹp nhất là đặt ép-phê ngược đánh mỏng vào mép trái bi trắng. Đặt nhiều ép-phê bên phải, đánh nửa trái đối với bi trắng, và cố gắng chạm băng ở các vị trí D, O và Q.
- 197 - Các bi ở những vị trí khó băng bi, vì vậy bạn nên đặt ép-phê ngược, đánh mỏng bi trắng (đặt cơ bên trái, dưới thấp), cố gắng đưa bi chạm băng ở các điểm O, A và S. Xem lại các Hình 31 và 32.
- 198 - Ở tình huống này, đề-trò thẳng (Hình 7) tốt hơn là đánh chữ chi phía ngoài (Hình 9) để bảo đảm an toàn.
- 199 - Tốt nhất là băng bi qua các điểm D, T, M, H, chạm bi đỏ, chạm băng dọc rồi mới chạm bi trắng.
- 200 - Chỉ có cách duy nhất là đánh năm băng, qua các điểm N, R, C, I, L đến bi trắng rồi bi đỏ. Một yếu tố bất thường là bi chủ đi qua hai bi kia trên đường đến băng thứ ba.

201 - Có thể đánh A bằng sau bi đỏ theo góc chìm (Hình 30). Cách đánh hay là đánh nhẹ, mỏng vào mép trái bi trắng, bằng bi đối với bi này để tránh bị đá, cố gắng chạm băng ở các điểm G, F và M. Nếu bi trắng dừng lại gần điểm L, bạn nên tạo tình huống dễ ghi điểm và sẽ an toàn nếu đánh trật. Còn một cách đánh khác. Vẫn đánh bi trắng nhưng cu-lê thay vì sơn mỏng, có thể đưa bi chủ chạm băng tại điểm E và băng thứ ba tại điểm S, tiến đến chạm bi đỏ từ phía sau.

202 - *Tình huống A*: Bi trắng là bi lớn, vì vậy cần đánh mỏng mép phải bi đỏ để bi chủ đi qua năm băng. Đánh mạnh, đặt ép-phê bên phải và cu-lê vừa đủ để bi chủ đi theo đường cong vào băng dọc tại điểm D hoặc gần điểm này.

Tình huống B: Đánh năm băng trước, qua các điểm A, U, M, H, E rồi đến bi đỏ, sau cùng mới chạm bi trắng.

203 - *Tình huống A*: Đánh mỏng bi trắng để đúp băng hơi khó, bạn có thể đánh thẳng vào băng dọc với ép-phê bên trái, đi qua hai băng ở góc, chạm bi trắng, sau đó trở về băng ngang trước bi đỏ.

Tình huống B: Bạn cố thể đánh đúp băng dọc, đầu tiên tiếp xúc với băng này tại điểm B, có thể chơi theo hệ thống cộng thêm băng cách đánh vào điểm Q, hoặc có thể A băng dần cong-tre đối với bi đỏ. Cũng có cách đánh vào hai băng trước rồi bọc hậu trở ra. Không đặt ép-phê, đánh dứt khoát vào góc, đánh vào băng dọc trước tại điểm F. Hầu như bi chủ sẽ dội thẳng ra từ băng ngang vào bên mép của bi đỏ, sau đó trở lại gần điểm F trên băng dọc và nảy ra theo góc để chạm bi trắng.

204 - Đánh mỏng mép trái bi trắng qua năm băng, xem Hình 105 để hiểu thêm cách đánh này.

205 - *Tình huống A*: Cách đánh khả năng cao nhất là đúp băng mỏng bên phải bi trắng, đặt hết ép-phê bên trái (Hình 18).

Tình huống B: Có thể thực hiện nhiều cách băng bi, nhưng cách dễ nhất là hai băng trước như trên Hình 51, không sử dụng ép-phê.

206 - Có thể đánh một băng trước ở góc ngắn (mỏng vào bi đỏ) mở rộng (Hình 93), nhưng cách an toàn hơn là đánh một băng trước đến mép bi trắng, chạm băng thứ hai tại điểm F, sau đó đi thẳng dọc bàn đến bi đỏ trong lúc đến băng thứ ba. Để đạt được điều đó, bạn không nên đặt ép-phê trái (Hình 201). Ở đây, ép-phê làm cho bi chủ đi xa vì tốc độ xoáy khi bi nảy ra từ băng thứ hai. Nếu bi đỏ nằm gần băng ngang tại điểm S chẳng hạn, bạn cần đặt ép-phê. Để an toàn, nên đánh nhẹ nhàng.

207 - Hãy tận dụng thuận lợi bằng cách không đặt ép-phê, đề-trô bi trắng đi bốn băng để ghi điểm hoặc sẽ đi qua điểm ngắn và đi qua sáu băng, trở lại tại điểm U để chạm mục tiêu cuối. Nếu không trúng mục tiêu, điều rất có thể xảy ra, bi chủ của đối phương ở tận đầu bàn bên kia và đối phương cũng rơi vào vị trí “khó nuốt”.

208 - Đặt hết ép-phê bên phải, đánh mỏng mép bi trắng và nhớ đánh nhẹ nhàng. Độ xoáy tăng tốc khi bi chủ nảy ra từ băng thứ nhất để đi quanh bàn. Sẽ không bị đá nếu bạn đánh cực mỏng vào bi trắng.

Nếu bi chủ được đặt sang phải chừng 25 - 30 mm, có thể cu-lê vọt thật mạnh qua bi trắng, đặt đầu cơ bên phải trên đầu bi chủ, đánh vào băng trước điểm E, như vậy bạn có thể ghi điểm.

209 - *Tình huống A:* Đánh mỏng bi trắng, đưa bi chủ qua lại ngang bàn hai lần, như đánh vào băng trước ở gần điểm A. Chỉ sử dụng để bi chủ hơi đi theo đường cong đến bi đỏ khi nó băng ngang bàn tiến đến băng thứ hai tại điểm P. Bi chủ sẽ ghi điểm nếu chạm một hoặc hai băng dọc.

Tình huống B: Đây là tình huống khó. Có thể đặt ép-phê ngược đánh mỏng bi đỏ, đưa bi chủ đi quanh bàn (Hình 165), đặc biệt nếu bi trắng là bi lớn ở ngay góc. Nếu không, bạn có thể đặt ép-phê bên phải, dưới thấp bi chủ, đánh mỏng mép trái bi trắng để đưa bi chủ đi ngang mặt bàn (Hình 17).

Chúc các bạn thành công!

KỸ THUẬT CHƠI BILLIARDS

NHÀ XUẤT BẢN THỂ DỤC THỂ THAO
7 Trịnh Hoài Đức – Hà Nội – ĐT : 8437013
Chi nhánh : 48 Nguyễn Đình Chiểu – Quận 1
TP.Hồ Chí Minh – ĐT : 8298378



Chịu trách nhiệm xuất bản :

PHI TRỌNG HẠNH

Biên tập : **XUÂN ĐỘ**

Trình bày : **MAI VŨ**

Vẽ bìa : **XUÂN THỦY**

In 1.000 cuốn khổ (16x24)cm tại Xưởng In Trung Tâm Hội Chợ Triển Lãm Việt Nam. GPXB số 141 KH/TDĐT-1336/XB-QLXB do Cục Xuất Bản cấp ngày 12/11/2002. In xong & nộp lưu chiểu quý 3 năm 2003.

KỸ THUẬT chơi BILLIARDS



downloadsachmienphi.com

Download Sách Hay | Đọc Sách Online

Địa chỉ phát hành:

Hà Nội : Nhà Sách **THẮNG NGUYÊN**

53 Tuệ Tĩnh - ĐT : 943 9430

TP.HCM : 225/5A Nguyễn Đình Chiểu, Q.3

ĐT : 834 3936

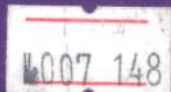

GIÁ : 45.000 đ